



Catálogo 2023/24



Emisores eléctricos



Acumuladores

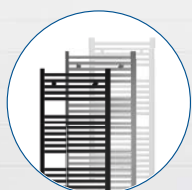

Toalleros

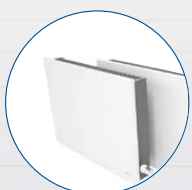

Aquabit
Emisores baja temperatura



Recuperadores de calor



Bombas de calor ACS



Climatización

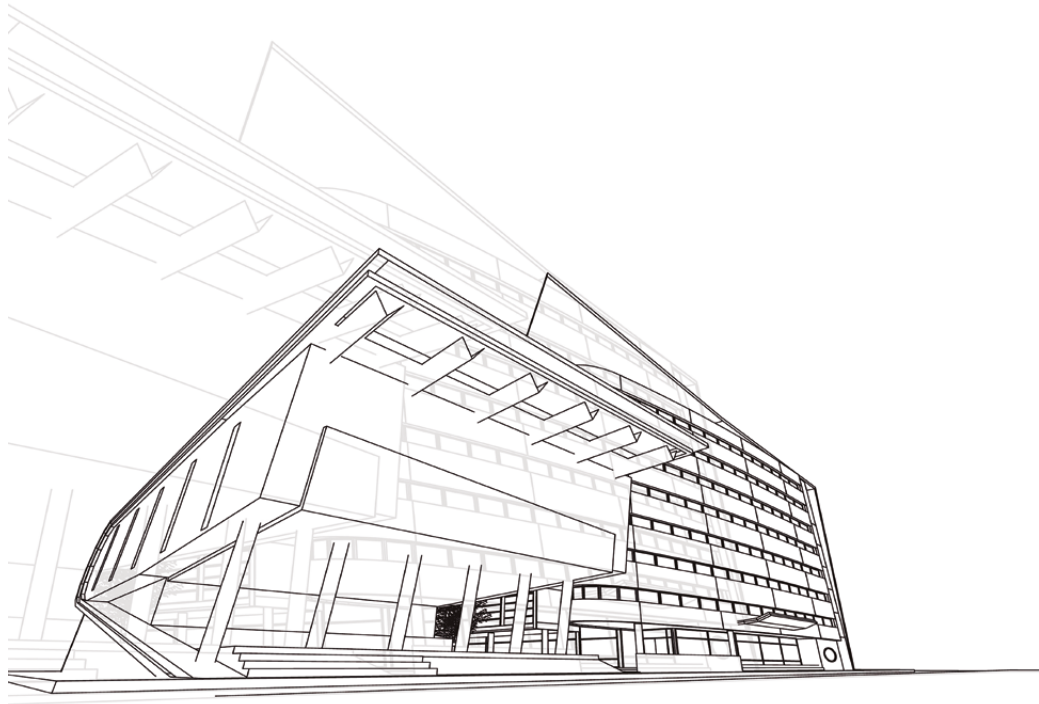

EV, un referente en calefacción

Electromecánicos Viveiro S.A.U., empresa especializada desde 1997 en el diseño y fabricación de equipos de calefacción y ventilación para uso doméstico, satisface los mercados más exigentes y es un referente para el sector profesional.

Nuestras instalaciones se sitúan en un entorno natural privilegiado, rodeadas de espectaculares paisajes en los que se combina el intenso verde con el azul del Mar Cantábrico. De este entorno EV obtiene la filosofía de sostenibilidad y respeto por el medio ambiente que traslada a sus procesos de fabricación y a todos sus productos.

Además de estar dotada de los más modernos medios tecnológicos para la fabricación, dispone de una plantilla que destaca por su juventud, su demostrada cualificación profesional, así como una profunda identificación con los objetivos y valores de la empresa. Todo ello, unido a la experiencia acumulada durante todos estos años, hace de EV una empresa dinámica, versátil, competitiva a todos los niveles y consolidada como líder en el sector.

Nuestros valores

Gran parte del éxito empresarial se debe a nuestra apuesta por un proceso productivo integral que se inicia con el análisis permanente de nuevas necesidades de mercado y finaliza con una logística capaz de garantizar la entrega del producto en cualquier punto de España y Portugal en 48 horas.

Diseñamos y desarrollamos productos capaces de satisfacer las nuevas necesidades del mercado. La fabricación de todos los productos bajo nuestras marcas **EV Confort** y **Aquabit**, se realizan siguiendo los más exigentes estándares de calidad tanto a nivel de procesos como en las materias primas empleadas, verificando el 100% de los equipos durante el proceso productivo. Los equipos se ensayan y certifican en los más prestigiosos laboratorios oficiales.

Nuestro compromiso no finaliza en la venta sino que lo hacemos extensible también a la postventa del producto. Con este fin hemos creado un departamento de atención al cliente y asesoramiento técnico.

+25
AÑOS

Calentando tu hogar

Índice

05	ECODISEÑO
06	TECNOLOGÍA WIFI
08	MEDIDOR WIFI RACIONALIZACIÓN HORARIA
09	CONTROL PID
10	ACUMULADORES Dousystem estático Dousystem dinámico
18	EMISORES TERMOELÉCTRICOS REA-Wi Connect REA-PRO REA-TRAZO REA COMPACT-D+ REA-FB TAR-CD+ ECO-AIR+ CC-D+
28	SPLIT CERÁMICO NEXEO
29	TOALLEROS ELÉCTRICOS TCE-B TCE-E TCE-PE TCE-P

36	SUELO RADIANTE Manta doble conductora Manta Aluminio Accesorios
41	TABLA DE CÁLCULO DE CALEFACCIÓN
42	AQUABIT EUME LANDRO ACCESORIOS
59	TOALLEROS DE AGUA OCEAN ATLAS GALA EOS GARDA OLIMPO Accesorios
69	VENTILACIÓN MECÁNICA CONTROLADA AIRPLUS Accesorios
90	BOMBAS DE CALOR ACS 100 L 200, 300 Y 500 L
94	CLIMATIZACIÓN SIROCO VENTUS UV ARTIC XEO BRISA 3D



A modern living room interior featuring a white leather sofa with patterned and plain pillows, a white fringed blanket, and a white marble coffee table with a geometric terrarium. In the background, there is a dining table with wooden chairs, a large framed artwork, and a contemporary chandelier. The room has light wood flooring and a white wall with a vertical orange accent stripe.

EVCONFORT[®]

**Calefacción
eléctrica**

Ecodiseño

ErP



ERP

La nueva gama de emisores EV Confort está diseñada según la directiva Europea de Ecodiseño vigente desde el 1 de enero de 2018. Su objetivo es la fabricación de productos eficientes y ecológicos con la incorporación de una serie de funciones.

Programación diaria/semanal

Utilizamos cronotermostatos de programación diaria/semanal que permiten ajustar los emisores en el modo que más se adapte a nuestro estilo de vida. Máximo bienestar con el mínimo gasto.

Activación anticipada

Nuestros equipos incorporan el innovador sistema de control inteligente de temperatura "Activación anticipada". Este sistema activa la puesta en marcha del equipo con antelación a la hora programada, para asegurar que se consigue la temperatura deseada a la hora indicada y siguiendo el programa establecido. Este sistema de control automático funciona de la siguiente manera:

- Cuando se conecta el equipo por primera vez el procesador mide el tiempo que ha tardado en alcanzar la temperatura deseada. A partir de este momento, en función de la temperatura ambiente y de la temperatura de consigna, el emisor es capaz de saber la hora a la que tiene que conectarse.
- El emisor aprende cada día en función de los factores externos y es capaz de autorregularse para ser más eficiente.
- Esta función puede ser activada o desactivada por el usuario.

Detección ventanas abiertas

Los nuevos equipos con control digital incorporan la función "Ventanas Abiertas". Esta función desconecta el emisor de forma automática si detecta un descenso brusco de temperatura de 3 °C.

- Cuando se activa esta función el icono indicador de ventanas abiertas y el de temperatura parpadearán.
- El tiempo de desconexión máximo es de una hora.
- Si pulsamos cualquier botón se desactivará la función de detección de ventanas abiertas y el emisor se volverá a conectar.
- Con este sistema se evita el gasto de energía en caso de olvidar desconectar el equipo al abrir las ventanas.
- Esta función puede ser activada o desactivada por el usuario.

Control a distancia

Nuestra tecnología WiFi permite gestionar y controlar los emisores y acumuladores desde cualquier parte del mundo.



Tecnología WiFi



GEOLOCALIZACIÓN

Detecta tu ubicación

Tus emisores se pondrán automáticamente en funcionamiento ajustando la temperatura de la estancia según el radio que definas en la APP, adaptándose a tu rutina diaria y optimizando el uso de la energía.

Esta función detecta si nos acercamos o alejamos de nuestra vivienda, consiguiendo acondicionar la temperatura de la estancia optimizando el uso de la energía. De esta forma, cuidamos nuestro entorno y nuestro bolsillo.



RACIONALIZADOR DE POTENCIA

Ahorro en tu factura de la luz

Ahorra en tu factura de la luz contratando un término de potencia inferior gracias a esta función que permite establecer prioridades y turnos de funcionamiento en los emisores de tu casa.

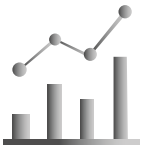

MEDICIÓN DE CONSUMO

Información en todo momento

Conoce en todo momento y en tiempo real el consumo de los emisores para realizar un uso eficiente de tu calefacción.



INVITAR A USUARIOS

Comparte el control de la calefacción

Comparte con otros usuarios el control de la calefacción mediante la app. Ideal para vivienda en alquiler, residencias, Airbnb...



CONTROL POR VOZ

Controla tus emisores con Alexa y Google Home

Ahora es más sencillo controlar tu instalación, vincula tu emisor o acumulador Wifi con Amazon Alexa o Google Home y podrás subir o bajar la temperatura, encenderlo o apagarlo, consultar la temperatura y otras muchas funciones sin moverte del sofá.



amazon alexa
ENABLED

Google HOME

VINCULA
hasta 31
equipos



CONSIGUE
mayores distancias
con la tecnología RF



Cada equipo
hace de repetidor
de la señal

CONOCE
tus consumos
en tiempo real



CONTROLA
por voz tus productos

ACÉRCATE
para acondicionar
tu calefacción



COMPARTE
con otros usuarios



Medidor de potencia WiFi

Optimiza la potencia contratada en tu hogar

Medidor de potencia MEDWIFI

Ahorra en tu factura eléctrica ajustando la potencia contratada en tu hogar gracias al medidor de potencia.

Se debe instalar en el cuadro eléctrico del hogar, como un accesorio más, se vincula con el multilink USB, permite conocer en tiempo real el consumo global de tu vivienda, establecer consumos máximos de los radiadores/acumuladores por franjas horarias y definir prioridades. Fácil instalación sin obras.

Si en algún momento el consumo excediera la potencia contratada, desconectará -temporalmente- uno o varios equipos de calefacción eléctrica siguiendo la prioridad establecida por el usuario.

El medidor detecta el consumo real de la vivienda y el usuario, en la APP, establece la/s potencia/s contratada/s. El sistema destina la diferencia entre la potencia contratada y el consumo real a su calefacción.

Su gestión completa se realiza mediante la APP iHeatControl. Dispón de todo el control y gestión de la calefacción de tu hogar en un mismo lugar y desde la palma de tu mano.

MEDIDOR WIFI



INSTALACIÓN

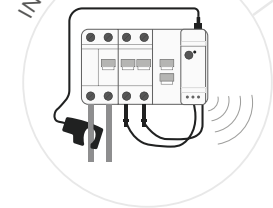

Multilink USB

Racionalización horaria



POTENCIA POR TRAMOS

Ahorra en el término fijo

Permite fijar diferentes potencias para cada uno de los tramos de las nuevas tarifas eléctricas.



EXCEDENTES DE ENERGÍA

Utiliza lo que generas

Consumo la energía excedente del sistema de generación según la estimación prevista para cada hora. Nuestros acumuladores se conectarán en base a este excedente.

El uso simultáneo de esta función con el medidor wifi permitirá una gestión más precisa. Muy sencillo de gestionar gracias a la APP gratuita.

UNA GRAN SOLUCIÓN LIMPIA Y SOSTENIBLE PARA APROVECHAR LOS EXCEDENTES DE LOS SISTEMAS DE GENERACIÓN



Establezca una estimación de excedentes por franjas horarias



Control completo por APP



Gran ahorro en consumo energético



Establece prioridades de desconexión eléctrica



Control PID

La clave del ahorro



40%
de ahorro
energético

Ahorro máximo

Los Emisores EV Confort están equipados con termostatos electrónicos con procesador PID que ahorran hasta un 40% de consumo frente a los emisores convencionales.

Los termostatos convencionales son muy imprecisos y solo aprecian desviaciones de temperatura de $\pm 2-3^{\circ}\text{C}$.

Los emisores con control PID realizan intervalos de conexión y desconexión para mantener de forma uniforme la temperatura seleccionada evitando oscilaciones.

La precisión de nuestros termostatos, capaces de detectar desviaciones de $\pm 0,1^{\circ}\text{C}$, permite mantener la temperatura de consigna de forma homogénea consiguiendo confort y ahorro.



Gráfico comparativo de las variaciones de temperatura con consigna de 21°C.



Gráfico comparativo del consumo de un emisor de 1000 W en 1 hora de funcionamiento.

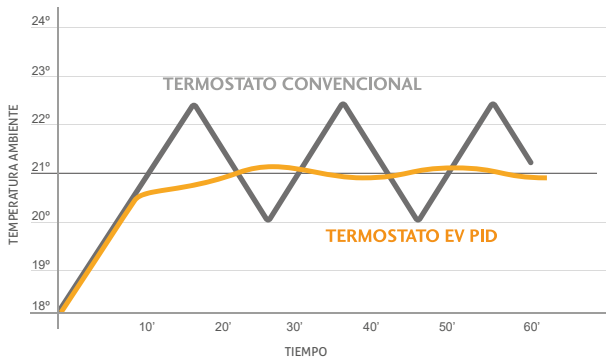

SISTEMAS DE ACUMULACIÓN

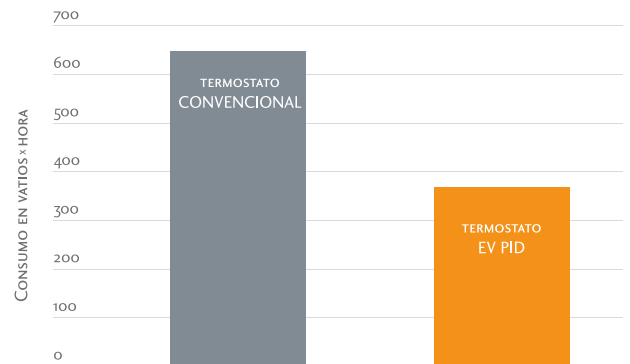

DOUSYSTEM

Acumuladores inteligentes

Acumuladores

El acumulador es un sistema de calefacción provisto de unas resistencias de alta calidad que durante la noche (tarifa valle) calientan unos bloques cerámicos (ladrillos de acumulación) para poder almacenar el calor en este periodo de carga y emitirlo en el periodo de descarga.

Los acumuladores representan un contrastado sistema de calefacción que viene demostrando durante años un perfecto funcionamiento y un magnífico rendimiento. Estos equipos son la solución ideal para aquellos locales o viviendas que por su uso precisen de calefacción durante las 24 horas.

EV Confort aporta más de 25 años de experiencia en el desarrollo y fabricación de acumuladores.

Tarifa con discriminación horaria

La tarifa eléctrica con discriminación horaria es aquella que establece un precio diferente para cada tramo horario. El tramo horario más económico se establece durante la noche y es en ese tramo donde se cargan nuestros acumuladores.

La tarifa con discriminación horaria puede suponer un ahorro de hasta el 66% de una tarifa eléctrica normal. Además nos podemos beneficiar de este ahorro en el consumo de los electrodomésticos principales de nuestro hogar (lavadora, lavavajillas, plancha, etc) si realizamos su uso durante esta franja horaria.

Nuestro DOUSystem está especialmente diseñado para trabajar con la tarifa de discriminación horaria. Se carga durante las 8 horas valle de la tarifa de bajo coste, para luego regular la descarga durante las 16 horas restantes en función de las necesidades.

DOUSystem

La gama de acumuladores digitales DOUSystem, combina a la perfección eficiencia, confort y diseño con la tecnología WiFi más avanzada, lo que permite a los usuarios poder controlar la calefacción en cualquier momento y desde cualquier lugar de manera intuitiva.

DOUSystem dinámico

Es un acumulador dinámico de alta retención Clase 3, único en el mercado, equipado con un ventilador silencioso y un sistema inteligente de descarga según demanda que aporta el máximo confort y eficiencia.

EL ACUMULADOR MÁS FINO DEL MERCADO



Diseño Innovador

Su estética de líneas rectas y su diseño más estrecho hace que se adapte perfectamente en cualquier hogar.

Acumulación inteligente

Gracias al sistema de gestión de carga inteligente y predictiva, el equipo realiza diariamente mediciones de temperatura para determinar qué porcentaje de carga deberá realizar de forma automática, consiguiendo el máximo confort con el mínimo consumo. En el caso de que se requiera una mayor demanda, el sistema tendrá la opción de forma automática de incorporar la resistencia de emisión.



Tecnología de última generación

El nuevo acumulador DOUSystem con doble resistencia (acumulación+emisión), dispone del mejor control WiFi adaptado a la normativa de ecodiseño con pantalla TFT (única en el mercado). Permite un uso fácil e intuitivo ¡olvídate de las programaciones complicadas!, además su situación en la parte superior aporta una pulsación más ergonómica.

Dispone de la tecnología más novedosa y avanzada. Funciones de programación, geolocalización, ventanas abiertas, medición de consumo, racionalizador de potencia o control desde el smartphone nos ofrece el acumulador más eficiente del mercado.

WiFi y control por voz

DOUSystem ofrece la posibilidad de controlar la calefacción desde cualquier dispositivo conectado a internet. Encender y apagar los acumuladores desde la APP, acondicionar el hogar mediante la función geolocalización, regular la temperatura, programar, ver históricos de consumo, invitar a otros usuarios o controlarlo por voz a través de Alexa o Google Home, nunca ha sido tan fácil.

DOUSystem es el acumulador capaz de combinar a la perfección eficiencia, confort y diseño con la tecnología más avanzada.

Con DOUSystem, podrás encender, apagar, subir o bajar temperatura y programar desde cualquier lugar, por lo que podrás disfrutar del mejor producto y del mayor ahorro en sistemas de acumulación nunca visto hasta el momento.



El más estrecho del mercado



Sistema Inteligente



Tecnología Wireless



Fácil Programación



Control por Voz



Geolocalización



DOUSYSTEM

El acumulador más estrecho del mercado de líneas minimalistas que se adapta perfectamente a cualquier estancia.

DOUSystem Estático

Acumulación estática inteligente

Características

- Acumulador estático con tecnología DOUSystem.
- Diseño moderno y minimalista.
- Construido en acero galvanizado DX51 de diversos espesores.
- Acabado epoxi.
- Aislamiento frontal y trasero microporoso de 10mm.
- Aislamiento inferior de silicato cálcico.
- Aislamiento de manta cerámica ecológica en los laterales y parte superior.
- Núcleo de acumulación realizado con bloques cerámicos.
- Resistencias de acumulación blindadas en acero inoxidable.
- Resistencia de emisión fabricada en aluminio extruido.
- Cámaras de aire que facilitan la convección.
- Sistema de fijación al suelo mediante autoanclaje y fabricado en poliamida.
- Carga de 8 horas.
- Limitadores térmicos de seguridad.
- Entrada de tensión única para acumulación y emisión.



Apto para sistemas de Autoconsumo Fotovoltaico

Modelos

Código	Potencia acumulación (W)	Carga nominal (kWh)	Potencia emisión (W)	Ladrillos DS	Ladrillos Nº6	Medidas (mm)	Peso (Kg)	PVP*
121100750	750	6,00	450	2	2	505 x 695 x 174	41,50	399 €
121101300	1300	10,40	600	4	4	665 x 695 x 174	73,00	499 €
121101950	1950	15,60	900	6	6	875 x 695 x 174	104,50	629 €
121102600	2600	20,80	1200	8	8	1085 x 695 x 174	139,00	769 €
MWUSB**	-	-	-	-	-	70 x 25 x 10	0,02	69 €

* Impuestos no incluidos / Tasa de reciclaje incluida en el PVP.
** Necesario Multilink para control a través de la APP.

LA PROGRAMACIÓN MÁS FÁCIL DEL MERCADO



CE

ErP

Fabricado
en
EspañaGARANTÍA
5
AÑOS
ANTICORROSIÓNGARANTÍA
3
AÑOS
TÉCNICA

Características

- Pantalla TFT con varios temas de visualización.
- Indicador de carga.
- Electrónica Wireless RF.
- Manejo sencillo e intuitivo.
- Modos de funcionamiento Easy y Programado.
- Programación diaria/semanal configurable por horas.
- Temperaturas antihielo, eco y confort.
- Función Boost.
- Función detección de ventanas abiertas.
- Función activación anticipada.
- Gestión electrónica inteligente de carga en función de la temperatura del núcleo y de la temperatura ambiente.
- Función de emisión si el sistema requiere una mayor demanda.
- Control horario de la carga en uno o dos tramos.
- Bloqueo de teclado.
- Históricos de consumo y temperatura.
- Función geolocalización.
- Función de racionalización de potencia.
- Sensor de temperatura NTC con precisión de 0,1 °C.
- Control opcional a través de Web o App.
- Control opcional por voz.

Los acumuladores de calor optimizan la tarifa con discriminación horaria.

Con DOUSystem conseguirá hasta un 66% de ahorro.

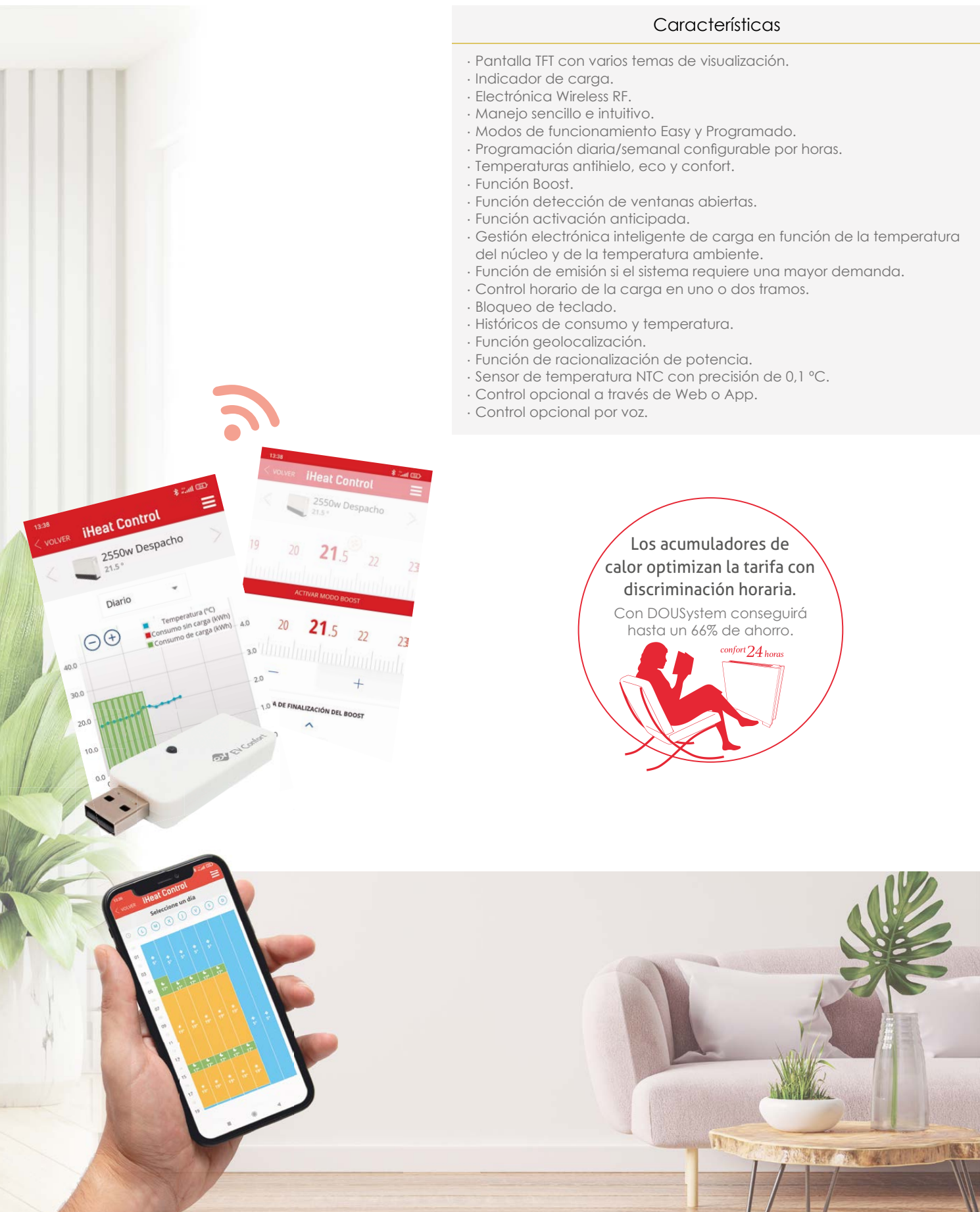

DOUSystem Dinámico

ACUMULACIÓN DINÁMICA INTELIGENTE

Es un acumulador dinámico de alta retención Clase 3, único en el mercado, equipado con un ventilador silencioso y un sistema inteligente de descarga según demanda que aporta el máximo confort y eficiencia.



MÁXIMO AHORRO Y APROVECHAMIENTO DE LAS NUEVAS TARIFAS DE ELECTRICIDAD. LA SOLUCIÓN IDEAL



Características

- Acumulador dinámico de alta retención Clase 3 con retención superior al 50%.
- Diseño moderno y minimalista.
- Construido de acero galvanizado DX51.
- Acabado epoxi.
- Aislamiento microporoso delantero, trasero y superior de 25mm.
- Aislamiento inferior de silicato de alta densidad.
- Aislamiento del núcleo en los laterales con fibra biosoluble y microporoso de 25mm.
- Núcleo de acumulación realizado con bloques cerámicos.
- Resistencias de acumulación blindadas de acero inoxidable.
- Resistencia de emisión fabricada en acero inoxidable.
- Sistema de emisión forzada de ventilador silencioso.
- Sistema de fijación al suelo mediante autoanclaje fabricado en poliamida.
- Carga de 8 horas.
- Descarga de calor controlada durante todo el día mediante sistema inteligente de termostato más ventilador.
- Alta eficiencia
- Limitadores térmicos de seguridad.
- Entrada de tensión única para acumulación y emisión.

Tecnología y Confort

- Alta retención.
- Pantalla TFT de gran formato y alta resolución.
- Indicador de carga.
- Electrónica RF inalámbrica.
- Manejo sencillo e intuitivo.
- Modos de funcionamiento sencillos y programados.
- Programación diaria / semanal configurable por horas.
- Temperaturas antihielo, eco y confort.
- Función Boost.
- Función de detección de ventanas abiertas.
- Función de activación temprana.
- Gestión de carga electrónica inteligente basada en temperatura central y temperatura ambiente.
- Función de emisión si el sistema requiere una mayor demanda.
- Control de tiempo de la carga en uno o dos tramos.
- Bloqueo de teclado.
- Registros de consumo y temperatura.
- Función de geolocalización.
- Función de racionalización de potencia.
- Sensor de temperatura NTC con precisión de 0,1 °C.
- Control opcional a través de Web o App.
- Control de voz opcional.

Modelos

Código	Potencia acumulación (W)	Carga nominal (kWh)	Potencia emisión (W)	Ladrillos DS	Medidas (mm)	Peso (Kg)	PVP*
180111600	1600	12,80	600	12	717 x 733 x 180	93,50	829 €
180112450	2450	19,60	900	18	927 x 733 x 180	130,00	1029 €
180113250	3250	26,00	1225	24	1137 x 733 x 180	170,00	1229 €
MWUSB**	-	-	-	-	70 x 25 x 10	0,02	69 €

Apto para sistemas de Autoconsumo Fotovoltaico

* Impuestos no incluidos / Tasa de reciclaje incluida en el PVP.
 ** Necesario MultiLink para control a través de la APP.

EL ÚNICO ACUMULADOR DEL MERCADO DE ALTA RETENCIÓN CLASE 3



ACUMULACIÓN DE ALTA RETENCIÓN



EMISORES



Tipos de emisores

Calefacción a la medida de cada espacio



Tipos

La amplia gama de emisores EV Confort garantiza la satisfacción del cliente al adaptarse a las diferentes necesidades de cada espacio. La elección de un tipo u otro de emisor dependerá de factores como las dimensiones del espacio y el uso que se le quiera dar. El óptimo rendimiento y el consumo dependerán de una correcta selección.

Emisores SECOS

Especialmente diseñados de forma eficiente con un sistema exclusivo de resistencias en aluminio extruido de gran superficie de disipación (ECO-AIR+, CC-D+). Estos emisores combinan de una manera suave la transmisión de calor por radiación y convección.

La principal característica de esta gama es proporcionar calor al instante debido a su escasa inercia térmica (ver en el gráfico la comparativa de las curvas de inercia).

Estos emisores son la mejor solución para estancias donde se necesite alcanzar rápidamente la temperatura deseada y se disponga de poco espacio.

Emisores con FLUIDO TÉRMICO

Garantizan una homogeneidad de temperaturas en su superficie. En comparación con los emisores secos alcanzan temperaturas máximas superficiales menores. Estos emisores ofrecen tranquilidad y seguridad, haciéndolos idóneos para estancias con niños o personas mayores.

Los fluidos térmicos incorporados en la gama REA son altamente eficientes y añaden una inercia térmica que les permite seguir emitiendo calor aún después de haber sido desconectados.

Emisores SECOS DE INERCIA

Fabricados con una resistencia en el interior de un bloque compactado de piedra volcánica ecológica, natural y ligera.

Este sistema dispone de gran inercia térmica capaz de mantener su rendimiento aún después de haber sido desconectado.

Los emisores TAR-CD+ poseen un reparto homogéneo de temperaturas.

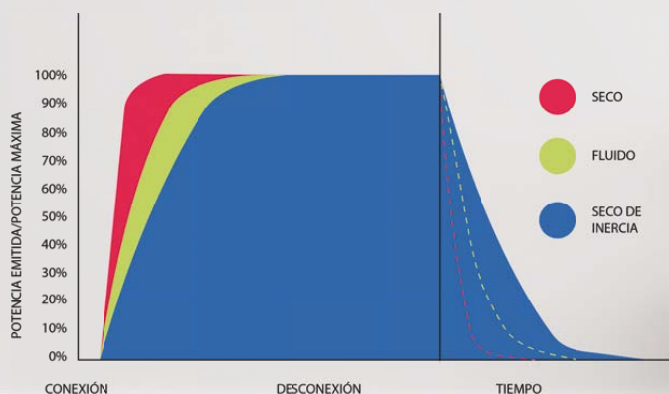

REA-WI CONNECT

Emisor fluido wifi



Características

- Fluido de alta inercia térmica.
- Elementos de aluminio inyectado.
- Resistencia de acero blindado.
- Programación diaria/semanal.
- Tecnología Wireless RF.
- Control en el propio equipo o a través de la APP.
- Función geolocalización.
- Gestor de potencia.
- Nueva función que permite invitar a otros usuarios.
- Modos confort, eco, antihielo.
- Termostato con regulación PID.
- Sensor de temperatura NTC con precisión de 0,1 °C.
- Función ventanas abiertas.
- Sistema inteligente de activación anticipada.
- Medición de consumo.
- Bloqueo de teclado.
- Control por voz compatible con Amazon Alexa y Google Home.
- Regulación silenciosa mediante Triac.
- Limitador térmico de seguridad.
- Cable de alimentación con clavija incluida.
- Soportes y plantilla de fijación a pared incluidos.



Accesorio no incluido.

Modelos

Código	Potencia (W)	Elementos	Medidas (mm)	Peso (Kg)	PVP*
101570500	500	3	335 x 580 x 95	7,0	299 €
101570750	750	4	415 x 580 x 95	8,9	349 €
101571000	1000	6	575 x 580 x 95	12,5	399 €
101571200	1200	7	655 x 580 x 95	14,3	449 €
101571500	1500	9	815 x 580 x 95	17,7	519 €
101571800	1800	11	975 x 580 x 95	21,3	579 €
MWUSB**	-	-	70 x 25 x 10	0,20	69 €
MEDWIFI*	-	-	-	0,20	89 €

* Impuestos no incluidos / Tasa de reciclaje incluida en el PVP.
 ** Necesario Multiink para control a través de la APP.

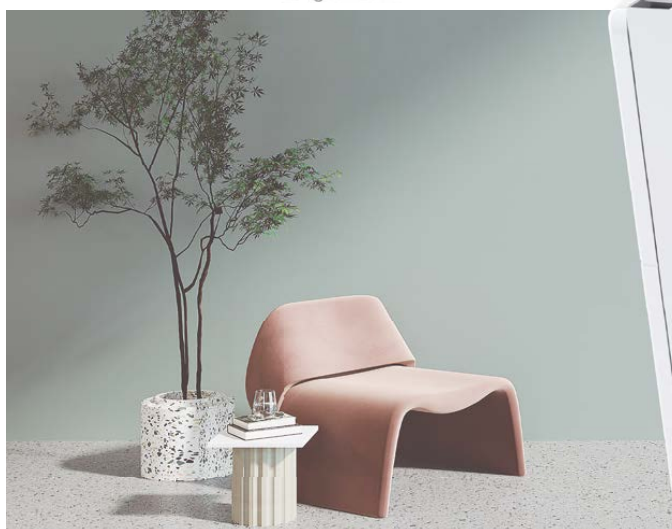
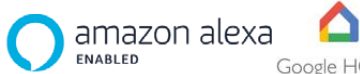

REA-PRO

Emisor fluido programable
Gran pantalla



Características

- Fluido de alta inercia térmica.
- Elementos de aluminio inyectado.
- Diseño compacto.
- Resistencia de acero blindado.
- Programación diaria/semanal.
- Modos confort, eco, noche, antihielo, fácil manejo.
- Modo temporizador.
- Termostato con regulación PID.
- Sensor de temperatura NTC con precisión de 0,1 °C.
- Función ventanas abiertas.
- Sistema inteligente de activación anticipada.
- Función Baby Care.
- Medición de consumo.
- Regulación silenciosa mediante Triac.
- Bloqueo de teclado.
- Limitador térmico de seguridad.
- Cable de alimentación con clavija incluida.
- Soportes y plantilla de fijación a pared incluidos.

Modelos

Código	Potencia (W)	Elementos	Medidas (mm)	Peso (Kg)	PVP*
101910500	500	4	415 x 580 x 95	8,9	269 €
101910750	750	6	575 x 580 x 95	12,5	329 €
101911000	1000	8	735 x 580 x 95	16,0	379 €
101911250	1250	10	895 x 580 x 95	19,5	439 €
101911500	1500	12	1055 x 580 x 95	22,8	509 €
101911800	1800	12	1055 x 580 x 95	22,8	559 €

* Impuestos no incluidos / Tasa de reciclaje incluida en el PVP.



REA-TRAZO

Emisor fluido antracita

CE

ErP

Fabricado
en
EspañaGARANTÍA
10
AÑOS
ESTANQUEIDADGARANTÍA
3
AÑOS
TÉCNICA

Características

- Fluido de alta inercia térmica.
- Elementos de aluminio inyectado.
- Diseño compacto.
- Resistencia de acero blindado.
- Programación diaria/semanal.
- Modos confort, eco, noche, antihielo, fácil manejo.
- Modo temporizador.
- Termostato con regulación PID.
- Sensor de temperatura NTC con precisión de 0,1 °C.
- Función ventanas abiertas.
- Sistema inteligente de activación anticipada.
- Función Baby Care.
- Medición de consumo.
- Regulación silenciosa mediante Triac.
- Bloqueo de teclado.
- Limitador térmico de seguridad.
- Cable de alimentación con clavija incluida.
- Soportes y plantilla de fijación a pared incluidos.

Modelos

Código	Potencia (W)	Elementos	Medidas (mm)	Peso (Kg)	PVP*
101590500	500	4	415 x 580 x 95	8,9	289 €
101590750	750	6	575 x 580 x 95	12,5	349 €
101591000	1000	8	735 x 580 x 95	16,0	409 €
101591250	1250	10	895 x 580 x 95	19,5	469 €
101591500	1500	12	1055 x 580 x 95	22,8	539 €

* Impuestos no incluidos / Tasa de reciclaje incluida en el PVP.



REA COMPACT-D+

Emisor fluido programable



Características

- Fluido de alta inercia térmica.
- Elementos de aluminio inyectado.
- Diseño compacto.
- Resistencia de acero blindado.
- Programación diaria/semanal.
- Modos confort, eco, noche, antihielo, fácil manejo.
- Modo temporizador.
- Termostato con regulación PID.
- Sensor de temperatura NTC con precisión de 0,1 °C.
- Función ventanas abiertas.
- Sistema inteligente de activación anticipada.
- Función Baby Care.
- Medición de consumo.
- Regulación silenciosa mediante Triac.
- Bloqueo de teclado.
- Limitador térmico de seguridad.
- Cable de alimentación con clavija incluida.
- Soportes y plantilla de fijación a pared incluidos.

Modelos

Código	Potencia (W)	Elementos	Medidas (mm)	Peso (Kg)	PVP*
101550500	500	3	335 x 580 x 95	7,0	249 €
101550750	750	4	415 x 580 x 95	8,9	299 €
101551000	1000	6	575 x 580 x 95	12,5	349 €
101551200	1200	7	655 x 580 x 95	14,3	399 €
101551500	1500	9	815 x 580 x 95	17,7	449 €
101551800	1800	11	975 x 580 x 95	21,3	519 €

* Impuestos no incluidos / Tasa de reciclaje incluida en el PVP.



REA-FB

Emisor fluido bajo ventana



Características

- Alta inercia térmica y consumo eficiente.
- Termostato electrónico digital programable.
- Extrasilencioso gracias a su funcionamiento mediante TRIAC.
- Programación diaria / semanal personalizable.
- Sensor de temperatura NTC con precisión de 0.1°C.
- Regulación PID.
- Función fácil manejo.
- Modos confort, económico, antihielo.
- Bloqueo de teclado.
- Limitador térmico de seguridad.
- Cable de alimentación de 1,2m.
- Soportes y plantilla de fijación a pared incluidos.

Modelos

Código	Potencia (W)	Elementos	Medidas (mm)	Peso (Kg)	PVP*
101540850	850	7	655 x 425 x 95	11,0	349 €
101541000	1000	8	735 x 425 x 95	12,9	399 €
101541250	1250	10	895 x 425 x 95	16,0	459 €
101541500	1500	12	1055 x 425 x 95	19,1	529 €

* Impuestos no incluidos / Tasa de reciclaje incluida en el PVP.
 * Modelos de 850 y 1250 W disponibles hasta fin de existencias.



TAR-CD+

Emisor seco de inercia



Características

- Resistencia cerámica de piedra volcánica ecológica.
- Alta inercia térmica.
- Elementos de aluminio inyectado.
- Programación diaria/semanal.
- Modos confort, eco, noche, antihielo, vacaciones.
- Función Boost.
- Modo temporizador.
- Termostato con regulación PID.
- Sensor de temperatura NTC con precisión de 0,1 °C.
- Función ventanas abiertas.
- Sistema inteligente de activación anticipada.
- Función Baby Care.
- Medición de consumo.
- Regulación silenciosa mediante Triac.
- Bloqueo de teclado.
- Limitador térmico de seguridad.
- Cable de alimentación con clavija incluida.
- Soportes y plantilla de fijación a pared incluidos.

Modelos

Código	Potencia (W)	Elementos	Medidas (mm)	Peso (Kg)	PVP*
101400750	750	4	415 x 580 x 95	8,8	299 €
101401000	1000	6	575 x 580 x 95	12,6	349 €
101401500	1500	8	735 x 580 x 95	16,5	429 €
101402000	2000	10	895 x 580 x 95	20,0	509 €

* Impuestos no incluidos / Tasa de reciclaje incluida en el PVP.



ECO-AIR+

Emisor seco



Características

- Emisor ultrafino y ligero.
- Perfiles de aluminio extrusionado.
- Resistencia aleada de aluminio extruido.
- Programación diaria/semanal.
- Modos confort, eco, noche, antihielo, vacaciones.
- Función Boost.
- Modo temporizador.
- Termostato con regulación PID.
- Sensor de temperatura NTC con precisión de 0,1 °C.
- Función ventanas abiertas.
- Sistema inteligente de activación anticipada.
- Función Baby Care.
- Medición de consumo.
- Regulación silenciosa mediante Triac.
- Bloqueo de teclado.
- Limitador térmico de seguridad.
- Cable de alimentación con clavija incluida.
- Soportes y plantilla de fijación a pared incluidos.

Modelos

Código	Potencia (W)	Medidas (mm)	Peso (Kg)	PVP*
140430600	600	460 x 580 x 60	5,1	175 €
140430900	900	560 x 580 x 60	6,1	195 €
140431200	1200	620 x 580 x 60	6,7	205 €
140431500	1500	780 x 580 x 60	8,1	225 €
140432000	2000	980 x 580 x 60	11,7	265 €

* Impuestos no incluidos / Tasa de reciclaje incluida en el PVP.



CC-D+

Emisor seco en acero



Características

- Diseño minimalista de líneas rectas.
- Cuerpo en acero galvanizado con acabado epoxi.
- Resistencia aleada de aluminio extruido.
- Electrónica más accesible situada en la parte superior.
- Programación diaria/semanal.
- Modos confort, eco, noche, antihielo, vacaciones.
- Función Boost.
- Modo temporizador.
- Termostato con regulación PID.
- Sensor de temperatura NTC con precisión de 0,1 °C.
- Función ventanas abiertas.
- Sistema inteligente de activación anticipada.
- Función Baby Care.
- Medición de consumo.
- Regulación silenciosa mediante Triac.
- Bloqueo de teclado.
- Limitador térmico de seguridad.
- Cable de alimentación con clavija incluida.
- Soportes y plantilla de fijación a pared incluidos.

Modelos

Código	Potencia (W)	Medidas (mm)	Peso (Kg)	PVP*
141300600	600	424 x 450 x 79	4,1	139 €
141300900	900	530 x 450 x 79	5,1	149 €
141301200	1200	636 x 450 x 79	5,8	159 €
141301500	1500	742 x 450 x 79	6,5	169 €
141302000	2000	825 x 450 x 79	8,9	179 €

* Impuestos no incluidos / Tasa de reciclaje incluida en el PVP.
* Los PVP indicados, son con RAL 9010.

¿Qué color se adapta mejor a tu espacio?



*consultar opciones y precios



NEXEO

Split cerámico



Características

- Calefactor split cerámico programable.
- Función ventilación y calefacción.
- Pantalla LED visualizadora de funciones.
- Dos potencias/modos: 1000w y 2000w.
- Programación diaria / semanal.
- Función de ventanas abiertas.
- Temporizador 24 horas.
- Bloqueo para niños.
- Elemento de seguridad PTC cerámico.
- Protección contra sobre calentamiento.
- Seguridad IP-23.
- Soportes de fijación a pared incluidos.
- Mando a distancia incluido.
- Cable de alimentación de 1,45m con clavija de conexión.

Modelos

Código	Potencia (W)	Medidas (mm)	Peso (Kg)	PVP*
NEXEO2001	1000/2000	500x190x130	2,0	47,95 €

* Impuestos no incluidos / Tasa de reciclaje incluida en el PVP / PVP por unidad. Caja máster de cuatro unidades.

**EL PLACER
DE CALENTAR
TU HOGAR**



TOALLEROS ELÉCTRICOS



TOALLEROS ELÉCTRICOS

El confort en tu baño



Bastidor en acero



Fácil instalación



Dimensiones reducidas



Evita malos olores

Características

La gama de toalleros eléctrico EV Confort, están fabricados con bastidor de acero y tecnología de fluido eficiente de gran intercambio de calor. Es una alternativa segura, específicamente ideada para el baño.

Doble Función

Además de calentar la estancia, tendrás tus toallas y albornoces siempre secos y cálidos.

El mismo confort en menos espacio

Su fondo reducido no te quitará espacio en el aseo.

Fácil instalación

Sin duda alguna su principal ventaja se encuentra en la facilidad de instalación ya que no requiere ningún tipo de obra. ¡Simplemente hay que anclarlo a la pared y enchufarlo!.

Elimina malos olores

Al colgar las toallas, éstas se secan eliminando así los olores producidos por la humedad, (especialmente importante para quienes cuentan con baños sin ventanas que den al exterior).

Diseño en tu baño

Los toalleros son un accesorio ideal que funcionan también como elemento decorativo dentro de nuestro cuarto de baño, proporcionando un ambiente de aspecto más moderno y sofisticado.

Aumenta la sensación de confort

Son capaces de calentar el baño y además resulta especialmente agradable salir de la ducha y poder envolvernos en una toalla cálida y totalmente seca.

Fácil mantenimiento

Los toalleros eléctricos apenas necesitan mantenimiento, basta con limpiar la superficie con un paño.



TCE-B

Toallero eléctrico basic blanco
Fácil manejo



Características

- Bastidor en acero de alta calidad.
- Fácil manejo.
- Función On/Off.
- Indicador LED luminoso
- Clase I.
- IP54.
- Termofusible de seguridad.
- Cable de alimentación de 1,2 metros con clavija incluida.
- Incluye kit de fijación a pared regulable en altura y profundidad.

Modelos

Código	Potencia (W)	Medidas (mm)**	Peso (Kg)	PVP*
160903400	400	899 x 500 x 90	8,9	149 €
160903700	700	1206 x 500 x 90	10,4	189 €

* Impuestos no incluidos / Tasa de reciclaje incluida en el PVP.

** Las medidas del toallero son totales y anclado a pared (bastidor+control+soportes).



13 tubos

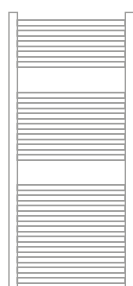

22 tubos



TCE-E

Toallero electrónico blanco
Fácil manejo



Fabricado
en
España

GARANTÍA
3
AÑOS
TÉCNICA

Características

- Secatoallas fluido.
- Bastidor en acero de alta calidad.
- Fácil manejo (regulación tipo "ruleta").
- Función On/Off.
- Modo confort, standby.
- Modo Boost 2 horas.
- Modo temporizador 12/24 horas.
- Ajuste del 0% al 100% de potencia.
- Clase I.
- IP44.
- Termofusible de seguridad.
- Cable de alimentación de 1,2 metros con clavija incluida.
- Incluye kit de fijación a pared regulable en altura y profundidad.

Modelos

Código	Potencia (W)	Medidas (mm)**	Peso (Kg)	PVP*
160902400	400	874,5 x 500 x 90	8,2	159 €
160902700	700	1181,5 x 500 x 90	13,6	199 €
160902850	850	1491,5 x 500 x 90	16,4	239 €
160901000	1000	1774,5 x 500 x 90	21,3	269 €

* Impuestos no incluidos / Tasa de reciclaje incluida en el PVP.

** Las medidas del toallero son totales y anclado a pared (bastidor+control+soportes).

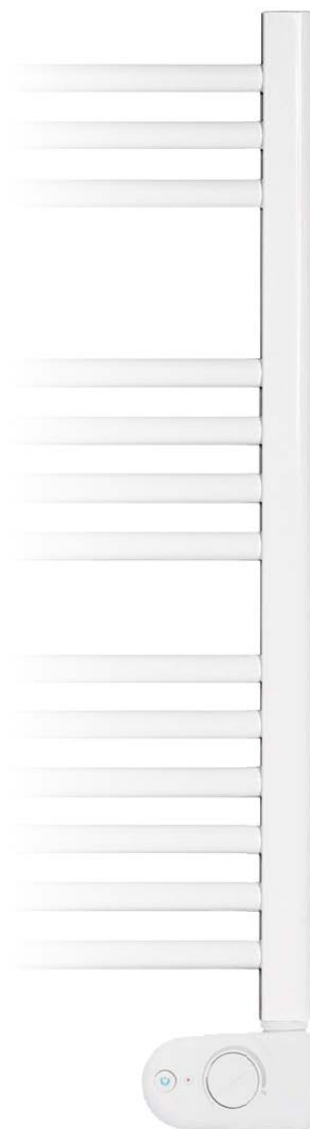
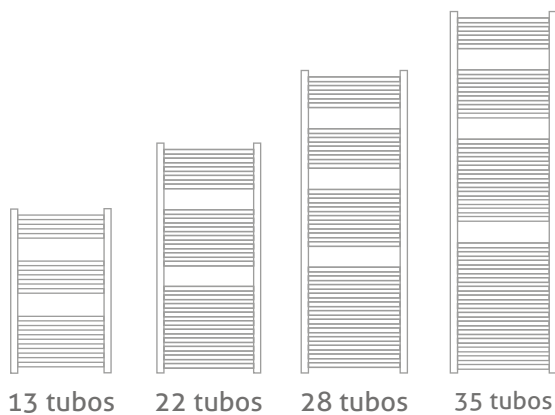

TCE-PE

Toallero programable blanco



Características

- Secatoallas fluido.
- Bastidor de acero de alta calidad.
- Control digital programable con pantalla LCD.
- Programación diaria/semanal.
- Modo confort, antihielo, noche.
- Modo Standby.
- Modo Boost 2 horas.
- Función ventanas abiertas.
- Bloqueo de teclado.
- Rango de potencia seleccionable: 7°C - 32°C.
- Regulación PID.
- Clase I.
- IP44.
- Termofusible de seguridad.
- Cable de alimentación de 1,2 metros con clavija incluida.
- Incluye kit de fijación a pared regulable en altura y profundidad.

Modelos

Código	Potencia (W)	Medidas (mm)**	Peso (Kg)	PVP*
160930400	400	878 x 500 x 90	8,2	179 €
160930700	700	1185 x 500 x 90	13,6	219 €
160930850	850	1495 x 500 x 90	16,4	259 €
160931000	1000	1778 x 500 x 90	21,3	299 €

* Impuestos no incluidos / Tasa de reciclaje incluida en el PVP.

** Las medidas del toallero son totales y anclado a pared (bastidor+control+soportes).



13 tubos



22 tubos

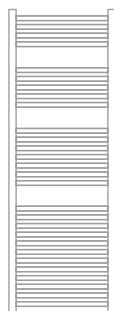

28 tubos



35 tubos



TCE-P

Toallero programable blanco

Características

- Secatoallas fluido.
- Bastidor de acero de alta calidad.
- Control digital programable con pantalla LCD retroiluminada.
- Programación diaria/semanal.
- Modo confort, antihielo, noche.
- Modo standby.
- Modo Boost 2 horas.
- Función ventanas abiertas.
- Modo eco*.
- Modo temporizador 2 horas.
- Bloqueo de teclado.
- Rango de potencia seleccionable: 7°C - 30°C.
- Regulación PID.
- Clase I.
- IP44.
- Termofusible de seguridad.
- Cable de alimentación de 1,2 metros con clavija incluida.
- Incluye kit de fijación regulable en altura y profundidad.
- Compatible con mando a distancia IC-06IR.

* Función solo disponible a través de mando a distancia.

Modelos

Código	Posición control	Potencia (W)	Medidas (mm)**	Peso (Kg)	PVP*
160901401	Derecha	400	894,5 x 500 x 90	8,9	229 €
160901701	Derecha	700	1201,5 x 500 x 90	13,6	259 €
160901850	Derecha	850	1511,5 x 500 x 90	16,4	299 €
160901402	Izquierda	400	894,5 x 500 x 90	8,9	249 €
160901702	Izquierda	700	1201,5 x 500 x 90	13,6	279 €
IC-06IR	-	-	110 x 53 x 22	0,2	39 €

* Impuestos no incluidos / Tasa de reciclaje incluida en el PVP.

** Las medidas del toallero son totales y anclado a pared (bastidor+control+soportes).



13 tubos

22 tubos

28 tubos

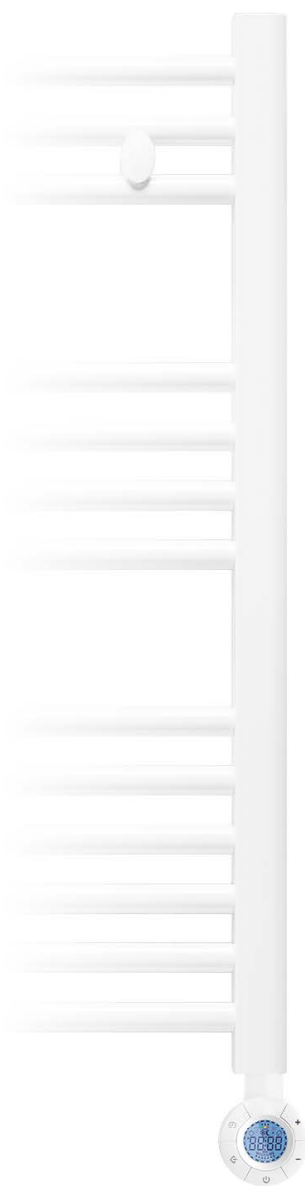

Toallero programable negro y cromado



ErP

Fabricado
en
España

Características

- Secatoallas fluido.
- Bastidor de acero de alta calidad.
- Control digital programable con pantalla LCD retroiluminada.
- Programación diaria/semanal.
- Modo confort, antihielo, noche.
- Modo standby.
- Modo Boost 2 horas.
- Función ventanas abiertas.
- Modo eco*.
- Modo temporizador 2 horas.
- Bloqueo de teclado.
- Rango de potencia seleccionable: 7°C - 30°C.
- Regulación PID.
- Clase I.
- IP44.
- Termofusible de seguridad.
- Cable de alimentación de 1,2 metros con clavija incluida.
- Incluye kit de fijación regulable en altura y profundidad.
- Compatible con mando a distancia IC-06IR.

Modelos

Código	Acabado	Potencia (W)	Medidas (mm)**	Peso (Kg)	PVP*
161101401	Negro	400	894,5 x 500 x 90	8,9	249 €
161101701	Negro	700	13,6	279 €	
161001301	Cromado	300	894,5 x 500 x 90	8,9	259 €
161001500	Cromado	500	1201,5 x 500 x 90	13,6	319 €
IC-06IR	-	-	110 x 53 x 22	0,2	39 €

* Impuestos no incluidos / Tasa de reciclaje incluida en el PVP.

** Las medidas del toallero son totales y anclado a pared (bastidor+control+soportes).

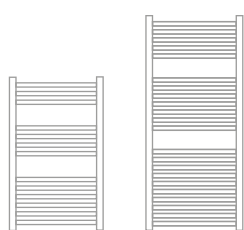

13 tubos

22 tubos



ACABADO NEGRO



ACABADO CROMADO



SUELO RADIANTE

SUELO RADIANTE

Eléctrico



Suelo radiante

El Suelo Radiante Eléctrico es un sistema de calefacción que se instala bajo el pavimento y transforma la energía eléctrica en energía calorífica.

La instalación se realiza mediante un cable calefactor o malla calefactora y suele ser controlada mediante un termostato.

Características:

- Instalación tanto en pavimentos cerámicos como laminados de madera.
- Fácil de instalar, seguro y no requiere mantenimiento.
- Ideal para reformas.
- Distribución uniforme del calor mediante radiación evitando la sequedad y reduciendo la convección.
- Saludable, no emite flujos de aire caliente que arrastran polvo y partículas en suspensión, por lo que se evitan posibles alergias y problemas respiratorios.
- Mayor confort al estar nuestro cuerpo en contacto con la fuente de calor.
- Sistema de calefacción invisible que permite un mejor aprovechamiento del espacio.
- Silencioso.
- Al tener un consumo más bajo respeta al medio ambiente.
- Sistema más eficiente que los sistemas convencionales con un ahorro de hasta un 20%.

Existen numerosas aplicaciones para el sector doméstico, calefacción interior y exterior (deshielo de rampas, tejados, canalones, tuberías), y para los sectores industrial y naval.



EL CALOR QUE SE SIENTE PERO NO SE VE



Invisible



Silencioso



MANTA DOBLE CONDUCTORA

Suelo radiante eléctrico



Características

Es un cable calefactor biconductor apantallado, colocado sobre una malla de fibra flexible que facilita su instalación.

Este sistema es más fácil y sencillo de instalar que el cable calefactor y garantiza la distribución uniforme del cable y por tanto de la potencia instalada. La manta se puede cortar (sin dañar el cable) y girar para adaptarla al diseño de la instalación.

- Voltaje: 230V.
- Frecuencia: 50 Hz.
- Potencia: 152 W/m².
- Apto para zonas húmedas.
- Longitud cola fría: 4m.
- Grado de protección : IPX7.



Fácil instalación

Manta SIP.DN

Referencia	Modelo	Potencia (152w/m ²)	Ancho x Longitud (m)	PVP*
220130131	SIP.DN-10	137	0,9 x 1,0	50 €
220130194	SIP.DN-15	205	0,9 x 1,5	62 €
220130251	SIP.DN-20	273	0,9 x 2,0	74 €
220130413	SIP.DN-30	410	0,9 x 3,0	98 €
220130536	SIP.DN-40	547	0,9 x 4,0	126 €
220130657	SIP.DN-50	684	0,9 x 5,0	154 €
220130804	SIP.DN-60	820	0,9 x 6,0	188 €
220130960	SIP.DN-70	957	0,9 x 7,0	199 €

* Impuestos no incluidos / Tasa de reciclaje incluida en el PVP.

- A Forjado (obra nueva) o suelo original (rehabilitación)
- B Aislamiento térmico
- C Manta calefactora /cable calefactor (con guías fijación)
- D Sonda de suelo en el tubo protector
- E Mortero o cemento auto-nivelante
- F Suelo
- G Tubo corrugado para la cola fría
- H Caja de registro para conexiones
- I Caja de conexiones empotrada para el termostato

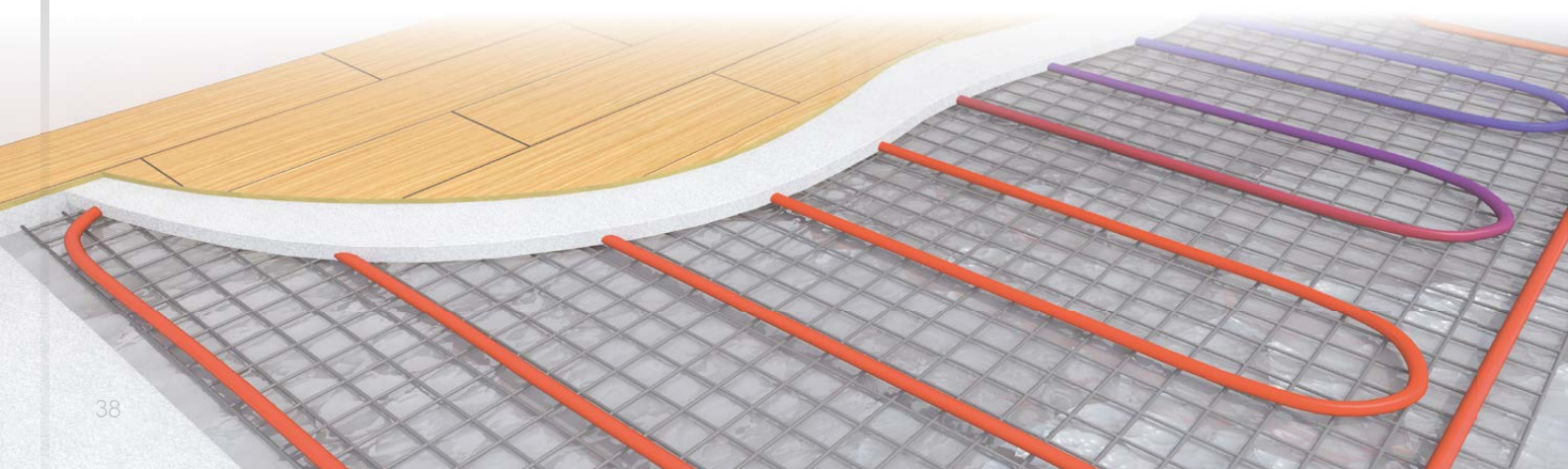
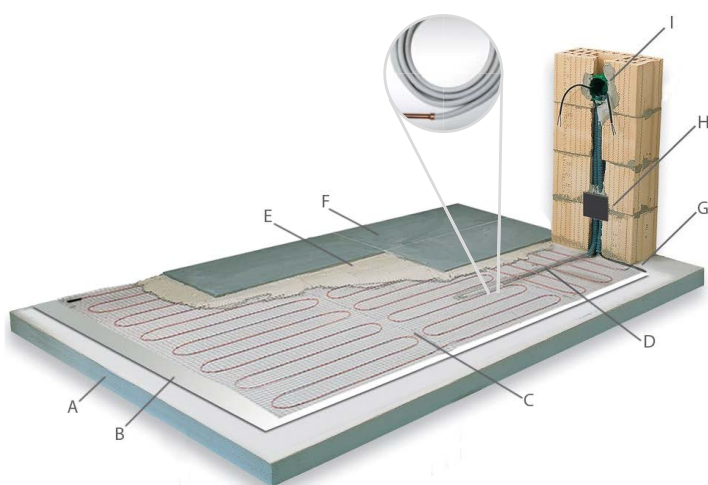

MANTA DE ALUMINIO

Suelo radiante eléctrico



Características

Es un cable calefactor biconductor con doble aislamiento fluoropolimero colocado sobre soporte de aluminio y fibra de vidrio. Para colocación en baños o ambientes húmedos, bajo suelos laminados o de madera. Ideal para sitios con poca altura.

Fácil y rápida instalación, sin necesidad de recubrir con cemento. La manta se puede cortar (sin dañar el cable) y girar para adaptarla al diseño de la instalación.

- Voltaje: 230V.
- Frecuencia: 50 Hz.
- Potencia: 140 W/m².
- Apto para zonas húmedas.
- Longitud cola fría: 3m.
- Grado de protección : IP67.



Fácil instalación

Manta de Aluminio

Referencia	Potencia (152w/m ²)	Ancho x Longitud (m)	PVP*
220160140	140	0,5 x 2,0	68 €
220160210	210	0,5 x 3,0	92 €
220160280	280	0,5 x 4,0	108 €
220160420	420	0,5 x 6,0	148 €
220160560	560	0,5 x 8,0	188 €
220160700	700	0,5 x 10	214 €
220160840	840	0,5 x 12	256 €
220161120	1120	0,5 x 16	338 €
220161400	1400	0,5 x 20	398 €

* Impuestos no incluidos / Tasa de reciclaje incluida en el PVP.

- A Suelo flotante laminado
- B Manta de aluminio
- C Aislamiento
- D Capa de hormigón
- E Tubo corrugado para la cola fría
- F Caja de registro para conexiones
- G Caja de conexiones empotrada para el termostato

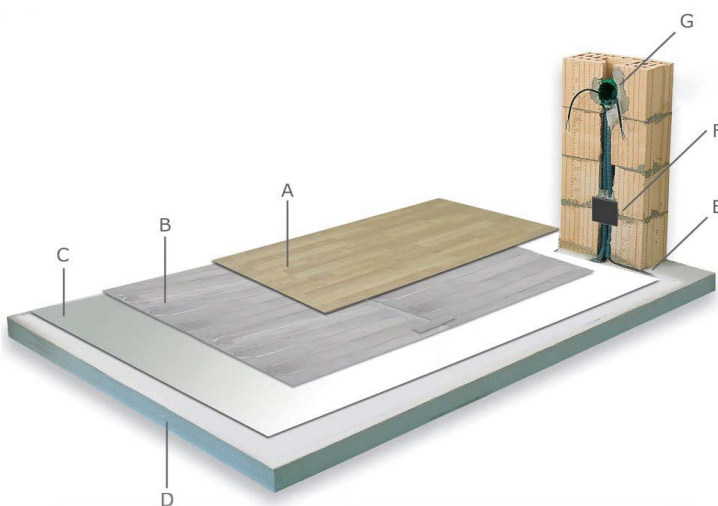

ACCESORIOS

Suelo radiante

EV-P91T: Termostato Programable Semanal Táctil encastrable.

Rango de ajuste de temperatura 5-90°C. Precisión de 0,1°C. Salida relé 16A 250V. Alimentación 230V 50Hz. Regulación de temperatura ambiente, del suelo o combinada. Protección IP20. Longitud de sonda 3m. Capacidad máxima de conmutación 3600W. Disponible en blanco y negro.



260800015: Termostato Programable Semanal Táctil WiFi encastrable.

Rango de ajuste de temperatura 5-35°C. Precisión de 0,5°C. Salida relé 16A 250V. Alimentación 230V 50-60Hz. Compatible con Amazon Alexa y Google Home. Protección IP20. Incluye sonda.



Kit Termostato + Protección de Sonda:

Kit compuesto por un termostato y una sonda de suelo. La sonda se encuentra dentro de un tubo corrugado con un protector de cobre en su extremo. Permite una instalación fácil y segura.



Rollo de Aislamiento:

Lámina de aislamiento por reflexión, constituido por burbuja de aire, y doble capa de aluminio en ambas caras. Dispone de un tratamiento especial en su superficie.



Banda Perimetral:

Banda de espuma de polietileno que se instala en forma de rodapié para absorber las dilataciones del pavimento y evitar los puentes térmicos con los cerramientos. Se coloca en todo el perímetro de las estancias de la vivienda donde se vaya a instalar suelo radiante. Altura de 15cm y espesor de 7mm. Rollo de 50 metros.



Aditivo para Mortero:

Mejora la conductividad térmica y la resistencia mecánica del mortero. Envase de 30 litros.



	Referencia	Modelo	Medidas	PVP *
REGULACIÓN	260700530	EV-P91T / blanco	80x80x35mm	69 €
	260700540	EV-P91T / negro	80x80x35mm	79 €
	260800015	WiFi	86x86x13,3mm	119 €
KIT	220130005	KIT EV-P91T	-	129 €
AISLAMIENTO	260500102	m.lineal	1,2x1,0 m	9 €
	260510101	Rollo 18m ²	1,2x15 m	129 €
	260510103	Banda Perimetral	150x7 mm	59 €
INSTALACIÓN	260510104	Aditivo Mortero	-	149 €

* Impuestos no incluidos / Tasa de reciclaje incluida en el PVP.

Emisores

BASES



REA
260300023
PVP* 25 €

BASES CON RUEDAS



REA
260300024
PVP* 39 €

BASES



ECO-AIR+ / CC-D+
260300011
PVP* 25 €

BASES CON RUEDAS



ECO-AIR+
260300012
PVP* 39 €

COLGADORES PARED FLUIDO



SMEMIFL
PVP* 12 €

MULTILINK USB



MWUSB
PVP* 69 €

MEDIDOR WIFI



MEDWIFI
PVP* 89 €

¿CÓMO REALIZAR EL CÁLCULO DE CALEFACCIÓN?

1. Busque la zona de su vivienda en el mapa.
2. Sitúese en la tabla que corresponda según el equipo que desee y el tipo de aislamiento.
3. Identifique el número de fachadas exteriores y situación de la habitación.
4. Multiplique el valor obtenido en la tabla por la superficie de la habitación a calefactar, el valor obtenido corresponde a la potencia (w).

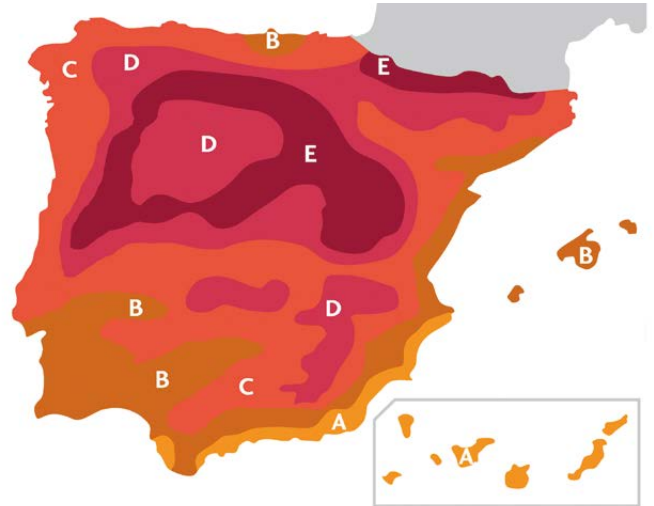

Zonas climáticas

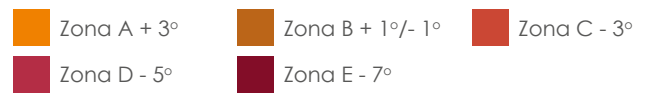

Como identificar el tipo de aislamiento

- Se consideran con **aislamiento bajo** aquellas viviendas que en su construcción carecen de aislamiento térmico en muros de cerramiento y que su acristalamiento es de ventana sencilla.
- Se consideran con **aislamiento medio** las viviendas de construcción antigua carentes de aislamiento en los muros de cerramiento pero que su acristalamiento dispone de rotura de puente térmico.
- Se consideran con **aislamiento alto** las viviendas de construcción nueva dotadas de aislamiento térmico en sus muros de cerramiento y ventanas de cristal doble con rotura de puente térmico.

IMPORTANTE

Los datos de la tabla son orientativos para una estancia de 2,5m de altura, y orientación este/oeste.

1. El cálculo de necesidades para dormitorios se puede reducir un 15% de la potencia resultante.
2. El cálculo de necesidades para cocinas se puede reducir un 20% de la potencia resultante.
3. Cuando el cálculo se realice para calefacción en viviendas unifamiliares no urbanas, el resultado obtenido deberá incrementarse en un 20%.
4. Para orientación norte, aumentar un 10% el valor obtenido.
5. Para orientación sur: reducir un 10% el valor obtenido.

DOUSystem estático y dinámico 8H

	Zona	Temp	1 Fachada exterior			2 Fachadas exteriores		
			Planta Baja	Planta Media	Ático	Planta Baja	Planta Media	Ático
Aislamiento Bajo	A	+3°	98	74	107	117	89	129
	B	+1°	123	80	119	131	96	143
		-1°	125	87	135	150	104	162
	C	-3°	127	93	140	152	112	167
	D	-5°	134	103	141	161	123	169
E	-7°	146	114	155	176	136	185	
Aislamiento Medio	A	+3°	81	67	87	98	81	105
	B	+1°	83	74	97	100	89	116
		-1°	91	80	100	109	96	120
	C	-3°	93	81	101	112	97	121
	D	-5°	98	84	105	117	101	126
E	-7°	108	99	117	130	119	140	
Aislamiento Alto	A	+3°	67	60	78	81	72	93
	B	+1°	71	67	83	85	81	100
		-1°	80	71	90	96	85	108
	C	-3°	87	77	96	104	92	116
	D	-5°	91	82	100	110	99	112
E	-7°	99	88	108	119	106	130	

*Si se desactiva la función de la resistencia de emisión hay que incrementar un 30% el resultado.

Emisores y toalleros

	Zona	Temp	1 Fachada exterior			2 Fachadas exteriores		
			Planta Baja	Planta Media	Ático	Planta Baja	Planta Media	Ático
Aislamiento Bajo	A	+3°	68	55	82	82	70	95
	B	+1°	75	60	90	90	80	105
		-3°	88	70	105	102	90	125
	D	-5°	100	80	120	118	105	145
	E	-7°	105	85	130	125	110	150
Aislamiento Medio	A	+3°	59	50	70	71	63	80
	B	+1°	66	55	75	79	71	89
		-3°	78	63	90	83	80	105
	C	-5°	88	73	103	103	93	120
	E	-7°	93	78	110	110	98	125
Aislamiento Alto	A	+3°	50	45	57	60	55	65
	B	+1°	57	50	65	67	62	72
		-3°	67	55	75	76	70	85
	D	-5°	75	65	85	87	80	95
	E	-7°	80	70	90	95	85	100

Aquabit

Optimiza la
calefacción

EMISORES DE BAJA TEMPERATURA



Aquosol

Mejorar la calefacción de agua es posible

Instalando los atractivos emisores Aquabit se consigue el máximo confort y eficiencia en cada estancia de forma saludable y segura.

- » **Ahorro doméstico.** Gracias a su bajo contenido de agua y a su eficiente intercambiador, alcanzan la temperatura objetivo de forma inmediata y un ahorro promedio de un 20%.
- » **Fácil instalación.** Ensamblado e instalación de forma fácil y rápida. Sus reducidas dimensiones y su ligereza permiten que una sola persona lo pueda transportar e instalar.
- » **Mayor confort.** Consiguen un ambiente confortable, calor distribuido de forma uniforme en toda la estancia y temperatura que se mantiene constante, reaccionando rápidamente para adaptarse a posibles cambios térmicos.
- » **Diseño.** Diseño tipo panel con un aspecto moderno y elegante, capaz de integrarse en cualquier decoración de interior.
- » **Respeto medioambiental.** Reducen las emisiones de CO₂.

El eslabón que faltaba para mejorar la eficiencia energética en sistemas de calefacción

En los últimos años, el sector de la calefacción ha reforzado su compromiso con el ahorro energético y el respeto por el medio ambiente, con el objetivo de conseguir una calefacción más eficiente y más confortable.

Se han desarrollado y lanzado al mercado nuevos sistemas de producción de calor a baja temperatura que consiguen un funcionamiento más eficiente, reduciendo considerablemente las emisiones de CO₂.

La instalación de un sistema de producción de calor a baja temperatura, por sí sólo, no es suficiente para conseguir la eficiencia energética. Para optimizar el ahorro es necesaria la combinación de estos cuatro elementos: un buen aislamiento térmico, un sistema de producción de calor a baja temperatura, un emisor de calor específico para baja temperatura y un buen sistema de regulación térmica.

* EV Confort recomienda sistemas de control eficientes y accesorios Aquabit.

MÁS INFORMACIÓN: En la página web o en el catálogo de Aquabit (modelos, complementos, funcionamiento e información técnica).

LA FÓRMULA PERFECTA PARA EL AHORRO EN CALEFACCIÓN

Emisores +
Aquabit
Nuevos sistemas de producción a
Baja Temperatura

20%
menos de consumo que una caldera de condensación + radiador tradicional

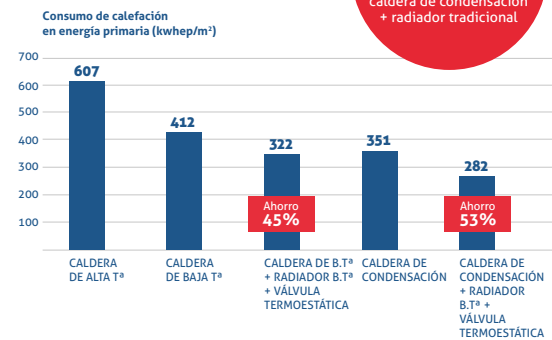

* Información aportada por FEGECA

AISLAMIENTO
TÉRMICO

SISTEMAS DE
PRODUCCIÓN
DE CALOR

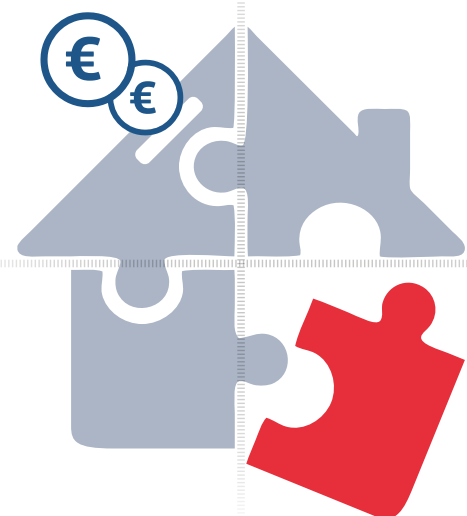

REGULACIÓN
TÉRMICA *

EMISORES
DE CALOR



El mejor socio de los nuevos sistemas de producción de calor

La calefacción a baja temperatura

Cada vez es más necesaria la búsqueda de sistemas más eficientes y el desarrollo de nuevos sistemas de emisión de calor que trabajen a baja temperatura.

El Código Técnico de la Edificación y la rápida incorporación de las fuentes de energía renovables y las calderas de alta eficiencia energética y alto rendimiento (calderas de condensación y calderas de baja temperatura), marcan una tendencia clara hacia la calefacción a baja temperatura.

El Reglamento de Instalaciones Térmicas en los Edificios (RITE), establece las condiciones que deben cumplir las instalaciones destinadas a atender la demanda de bienestar térmico e higiene a través de las instalaciones de calefacción, climatización y agua caliente sanitaria, para conseguir un uso racional de la energía. La normativa va encaminada fundamentalmente a la obtención de tres objetivos básicos:

- 1_ Menores emisiones contaminantes a la atmósfera.
- 2_ Menores consumos de combustible.
- 3_ Aumento del confort percibido por el usuario.

Estos tres puntos, tan importantes y básicos a la hora de tener presente el proyecto y ejecución de una instalación de calefacción, quedan resueltos si realizamos instalaciones de calefacción a baja temperatura.

Aquabit, optimiza la calefacción.

Los emisores Aquabit han sido específicamente diseñados para sacar el máximo partido a los nuevos sistemas de generación de calor con baja temperatura (Calderas de Condensación, Bombas de Calor, Geotermia, ...). Estos equipos representan la mejora definitiva para conseguir la calefacción eficiente, con un alto rendimiento térmico, un mínimo consumo energético y un ahorro en la factura de la calefacción.

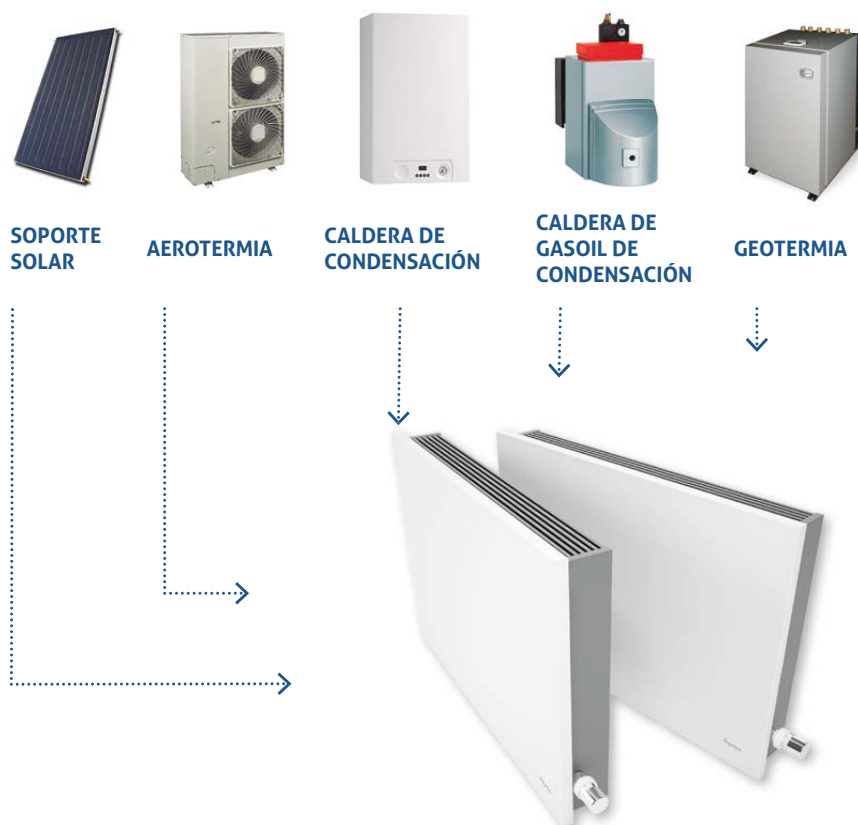

* Aquabit también es compatible con sistemas de generación de calor a altas temperaturas como calderas tradicionales, de gasoil, de pellets, etc...

Intercambiador Aquabit

La tecnología eficiente para el confort

El intercambiador es el elemento clave del emisor Aquabit.

Está compuesto por un tubo de cobre recubierto por finas aletas de aluminio. Situado en la parte baja, en el interior del emisor, está conectado a la entrada y salida del circuito de calefacción.

Los tubos interiores distribuyen el agua caliente uniformemente por todo el intercambiador, transmitiendo el calor a las pletinas de aluminio que lo conforman, y estas a su vez lo transmiten al ambiente.

- » Aletas de aluminio de alto rendimiento que **mejoran el paso del aire y aumentan el flujo de calor.**
- » Collarín envolvente que incrementa la superficie de contacto con los tubos, **maximizando la transmisión de calor.**
- » Curvas soldadas con aleación de cobre-fósforo-plata, fabricadas en cámara inerte para **evitar la formación de cascarilla.**
- » Incorpora purgador de aire.

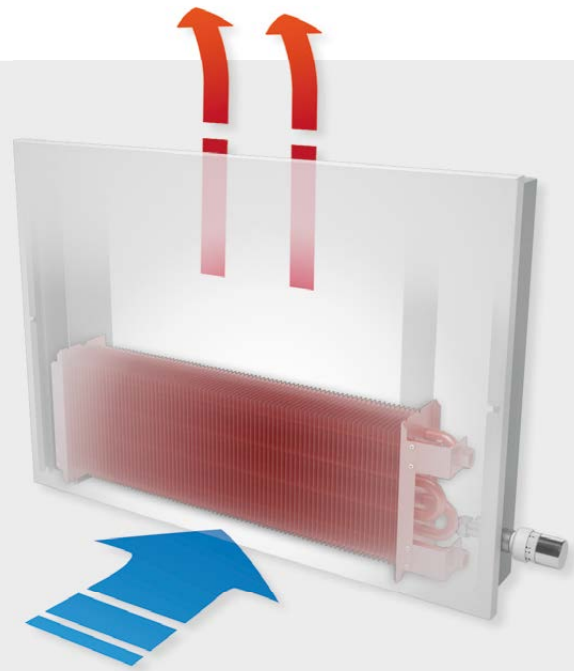
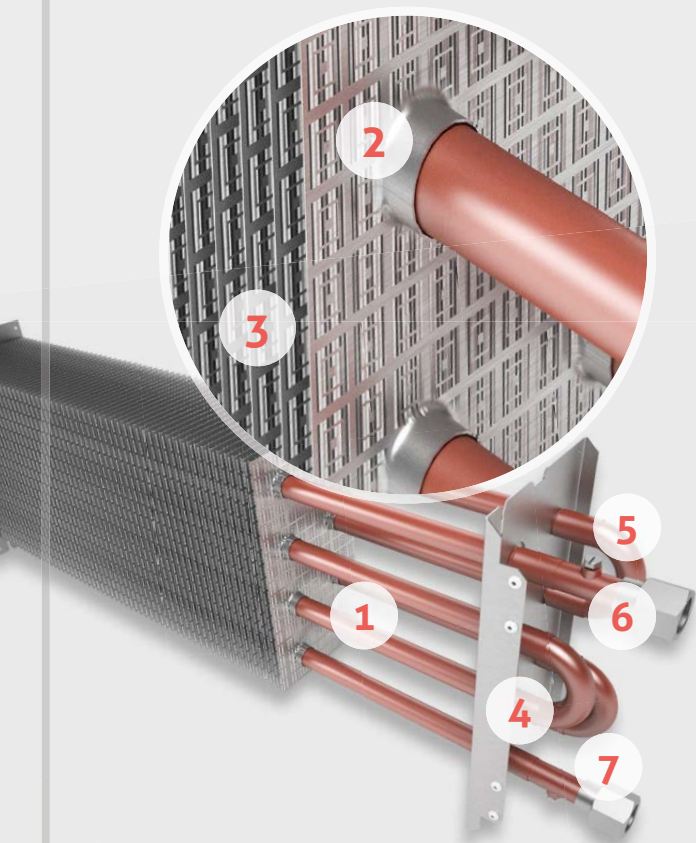

Componentes

- 1_ TUBO DE COBRE ESTIRADO
- 2_ COLLARÍN ENVOLVENTE
- 3_ ALETAS DE ALUMINIO
- 4_ BASTIDOR DE ACERO GALVANIZADO
- 5_ PURGADOR
- 6_ ENTRADA. CONEXIÓN 1/2" HEMBRA
- 7_ SALIDA. CONEXIÓN 1/2" HEMBRA

Kit dinámico

Temperatura de agua más baja con el mismo emisor Aquabit

Las calderas de condensación o Bombas de Calor trabajan con temperaturas muy bajas, por lo que normalmente requieren emisores considerablemente más grandes o bien aumentar el número de equipos. La instalación del kit dinámico en Aquabit permite un incremento de la emisión sin variar las dimensiones.

» Ventilador silencioso de tipo tangencial que produce un **nivel sonoro casi inapreciable**.

» Con **regulador de potencia** y **termostato de mínima** que hará funcionar el ventilador cuando circule agua con temperatura superior a 35°C (± 5°C).

» Compatible con diferentes accesorios que permiten **múltiples posibilidades para la conexión y control del equipo**.

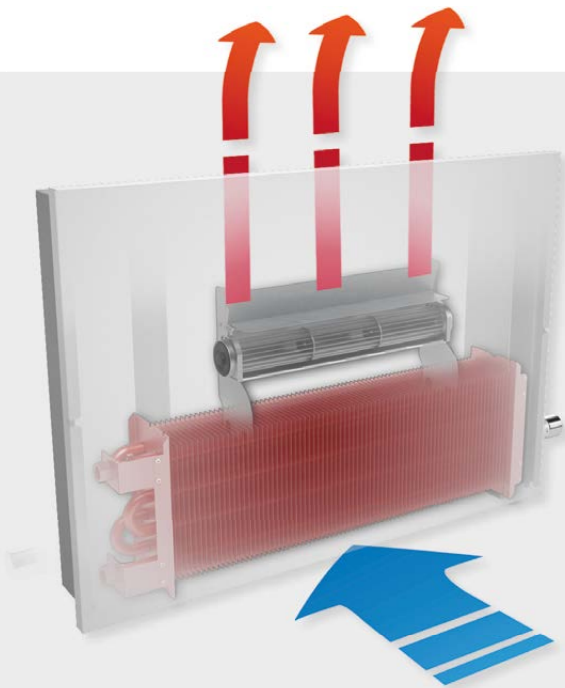

Instalación fácil y rápida

Se instala sobre el intercambiador mediante un sistema de montaje en "click" y se conecta a la corriente.

*Compatible para medidas iguales o superiores a H.400



* Los emisores llevan uno o dos ventiladores dependiendo de las dimensiones del modelo Aquabit.

Aquabit ahorra

Funcionamiento eficiente

Los emisores Aquabit tienen un bajo contenido en agua, ofreciendo una alta velocidad de reacción a las demandas de arranque o detención.

Aquabit
contiene hasta un
65%
menos de agua

DORMITORIO PRINCIPAL (14m²)

Radiador tradicional = 3,6l
Aquabit = 1,0l

ASEOS (3,5m²)

Radiador tradicional = 1,4l
Aquabit = 1,0l

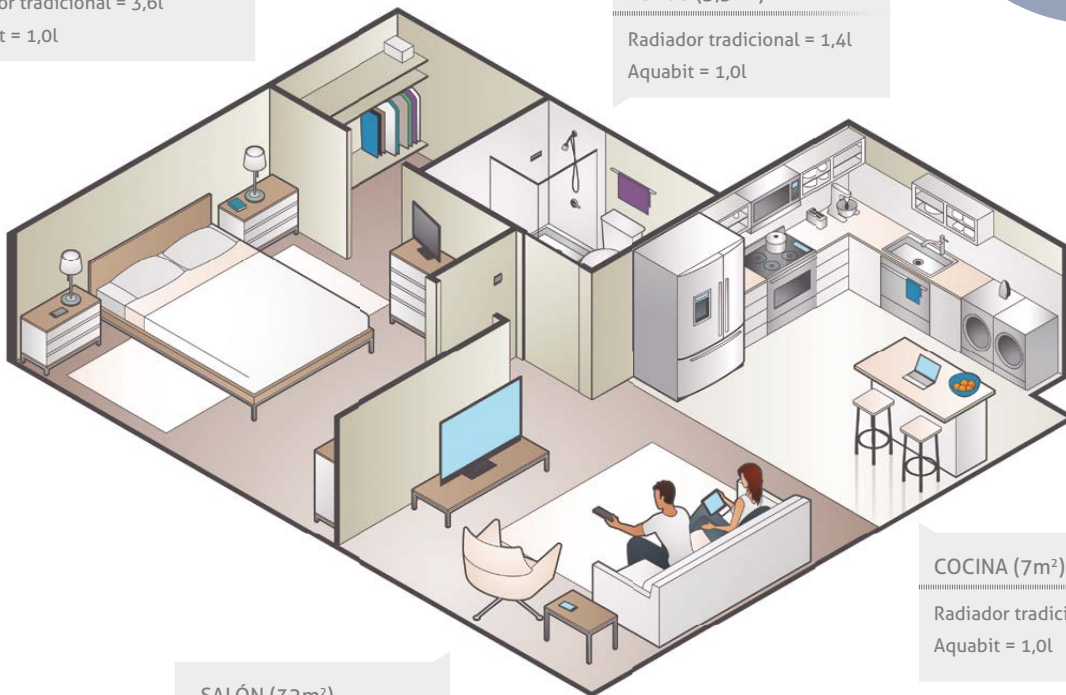

SALÓN (32m²)

Radiador tradicional = 8,6l
Aquabit = 3,0l

COCINA (7m²)

Radiador tradicional = 2,9l
Aquabit = 1,0l

Tradicional = 25,8l
Aquabit = 9l

EN 442

Los equipos Aquabit están ensayados y certificados de acuerdo a la norma EN 442-1 y EN 442-2 por el Departamento de Energía del Politécnico de Milán. Una garantía más para un producto de alta calidad.



POLITECNICO DI MILANO - DIPARTIMENTO DI ENERGIA
Laboratorio Misure Riscaldamento Elettrotecnica M.R.E. - Ing. Paolo Basso, 2014

Laboratorio verificato ai sensi del Regolamento D.Lgs. 201/2011 del Ministero delle Infrastrutture e dei Trasporti
Verifica di competenza autorizzativa: Competenza Protocollo Registro n. 201201/2012 - Ing. Paolo Basso
Laboratorio di Riscaldamento Elettrotecnica M.R.E. - Misura EN 442-1 e 442-2 - Ing. Paolo Basso
Autorevolezza: 2012/2012 - Ing. Paolo Basso - 2012/2012 - Ing. Paolo Basso

Norma applicata: EN 442-1 & EN 442-2

NORMA/REFERENCE/REFERENCE/REFERENZ/REFERENCIA : EN 442-1 & EN 442-2

Determinazione della potenza termica di un corpo scaldante/ Determination of the heat output of a heating radiator / Bestimmung der Wärmeleistung eines Heizkörpers/ Proba termica de un aparato de calefacción

Data / date / datum / fecha : 07/10/2014

Documento di prova/ Rapport d'essai/ Test report/ Prüfbericht/Informe nº: ENEMBT.B.2.141346

Richiedente/Interessato/Applicant/Arrangierter/Politecnico: Electromecánicos Viviro S.A.

Indirizzo/Address/Anschrift/Dirección : Calle Guzmán S/N
27800 - Viviro (León) Spain

Corpo scaldante/Apparato di chauffage/Heating appliance/Heizkörper/Aparato de Calefacción

MARCA/Tipologia Commerciale del costruttore/Manufacturer's trademark/Handelsbezeichnung des Herstellers/Marca : Aquabit

Gamma/Gruppi/Typen/Tipos/Grupos : LANDRO BASIC

Modello/Modello/Model/Modell/Modelo : LANDRO BASIC 600 (H 600 L 600)

Tipologia di corpo scaldante/Construction/Construction/Modell/Type : Convettore (vedi descrizione nelle note)

Materiale/Material/Material/Material/Material : CHASSIS in lamiera zincata, BATTERIA, Aluminatura in alluminio, tubo in rame

Altezza/Height/Höhe/Höhe/Altesa : mm : 604

Lunghezza/Length/Länge/Länge/Longitud : mm : 622

Profondità/Depth/Tiefe/Tiefe/Anchura : mm : 121

N° elementi/No elements/Elemente nº/ Atrabí das Glódes : Chassis esterno + batteria convettiva interna

Contenuto d'acqua/Contento in acqua/Water content : kg : 0,4

Massa/Weight/Masse/Masse/Massa in vacuo : kg : 0,6

Disegno/Drawn/Zeichnung/Plano : nº / data : Comp. 18102000 - 22/07/2014
Convettore: AQ0006 - 22/07/2014

Risultati della prova/Results of the Test/ Test results/ Ergbnisse/ Resultado de la prueba

Equazione caratteristica/ Equation characteristic/ Characteristic equation/ Karaktistik/ Ecuación característica :

$$\Phi = K_r \cdot \Delta T^m \cdot q_m$$



POLITECNICO MILANO 1863

Menos agua, más rápido, menos consumo

- » Minimiza el efecto de la inercia térmica.
- » Llega a la temperatura objetivo más rápidamente (menos cantidad de agua se calienta más rápido), y permite retrasar el encendido de la caldera.
- » Mejora la eficiencia energética. Disminución de las pérdidas de calor en la distribución y aumento en el rendimiento en los generadores.

Su rapidez de respuesta evita los inconvenientes de la inercia térmica

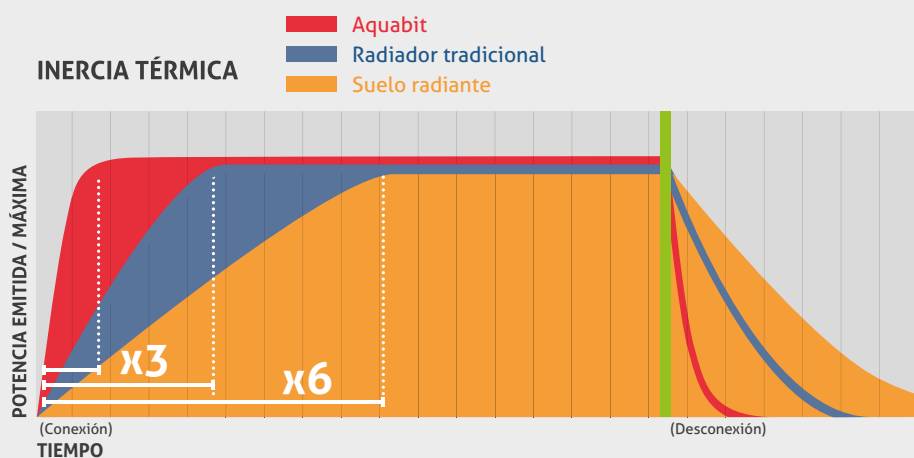

3 veces más rápido que un radiador convencional

6 veces más rápido que el suelo radiante

Menos agua, más rápido, mejor regulación

- » Mayor rapidez de respuesta a los cambios de temperatura. Deja de calentar y consumir cuando llega a la temperatura objetivo y vuelve a calentar rápidamente cuando lo necesita.
- » Calor controlado. La válvula termostática regula la temperatura de cada estancia, incrementando el nivel de confort y reduciendo el consumo de energía.

La rapidez de respuesta mejora la regulación de temperatura

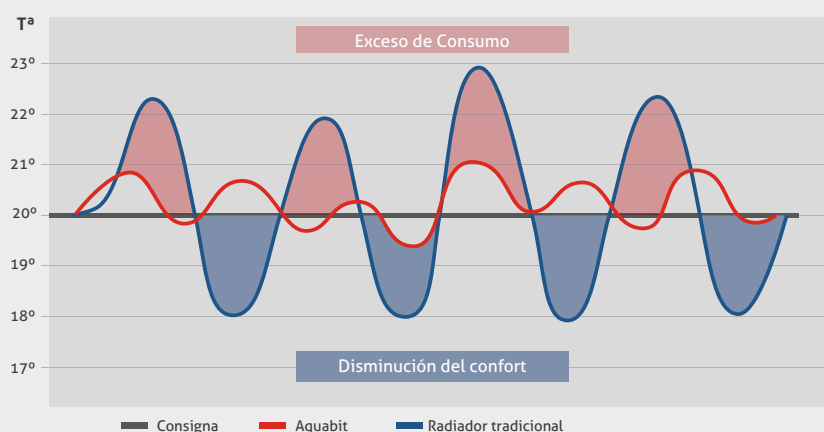

Mayor confort

Funcionamiento inteligente

- » **Confort controlado.** Aquabit se adapta a los cambios de temperatura, reaccionando más rápido a cambios térmicos por ventilación, iluminación, ocupación, ...
- » **Confort más agradable.** La temperatura del aire calentado es menor, no se reseca el ambiente, proporcionando mayor sensación de confort.
- » **Circulación de aire sano y limpio,** al no quemar las partículas de polvo.

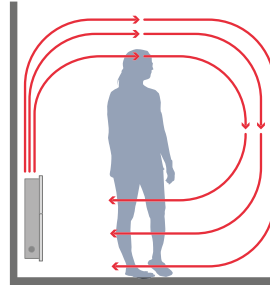

Emisor Aquabit
(Convección natural)

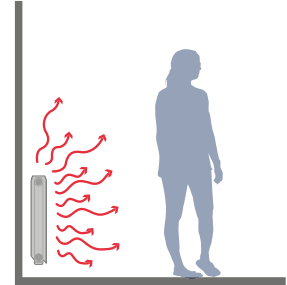

Radiador tradicional
(Radiación)

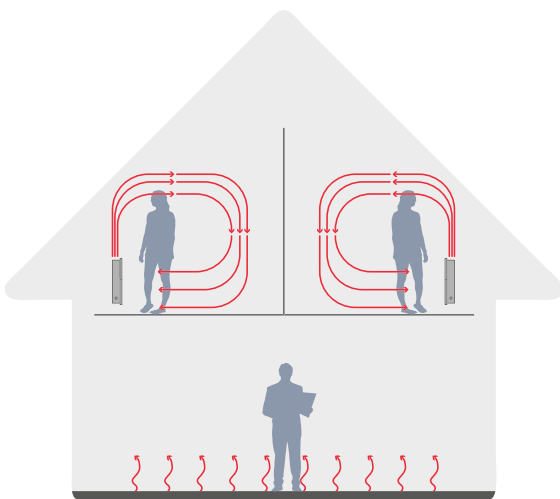

Válido en instalaciones mixtas. Puede convivir con otros sistemas de calefacción como el suelo radiante.

Distribución de temperaturas				
Altura sobre el suelo (m)	Condiciones ideales	Emisor Aquabit	Radiador tradicional	Calefacción por aire
2,7	16,0	16,0	16,0	25,0
2,6	17,6	18,6	20,4	25,8
2,4	18,6	20,6	21,6	26,5
2,2	19,1	21,0	21,7	26,1
2,0	19,3	21,0	21,5	25,3
1,8	19,5	20,9	21,2	24,5
1,6	19,7	20,8	20,9	23,6
1,4	19,8	20,5	20,6	22,4
1,2	19,9	20,3	20,3	21,2
1,0	20,0	20,0	20,0	20,0
0,8	20,2	19,7	19,6	18,4
0,6	20,4	19,5	19,2	16,8
0,4	20,6	19,4	18,8	15,8
0,2	21,0	19,8	18,7	15,3
0,1	21,5	19,7	18,5	15,0



Temperatura <19° 19-21° 21-23° >23°

Aquabit, un emisor seguro

- » Aquabit trabaja con cualquier rango de temperatura **sin** calentar la superficie del emisor.
- » **No quema** al entrar en contacto con la superficie del emisor.
- » **Ideal cuando hay niños o ancianos cerca,** en espacios públicos como guarderías, colegios, hospitales, ...



Fácil instalación

Perfecto para la sustitución de radiadores convencionales

- »Se adapta fácilmente a los sistemas preexistentes de canalización de agua.
- »Versatilidad del montaje con conexión a la derecha o la izquierda. Basta con voltear el intercambiador, sin necesidad de piezas especiales.
- »La altura del equipo cubre la distancia habitual de tomas. El diseño del equipo está pensado para que queden ocultas las tomas de un radiador convencional de 60cm de altura sin necesidad de modificarlas.
- »Distancia de tomas a la pared igual que un radiador convencional, 70mm, gracias a las tomas del intercambiador descentradas.

Ideal para reformas

No es necesario hacer obras

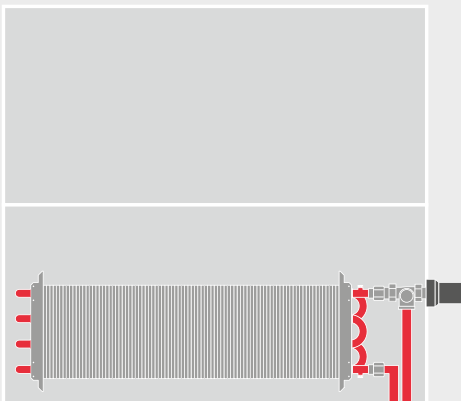
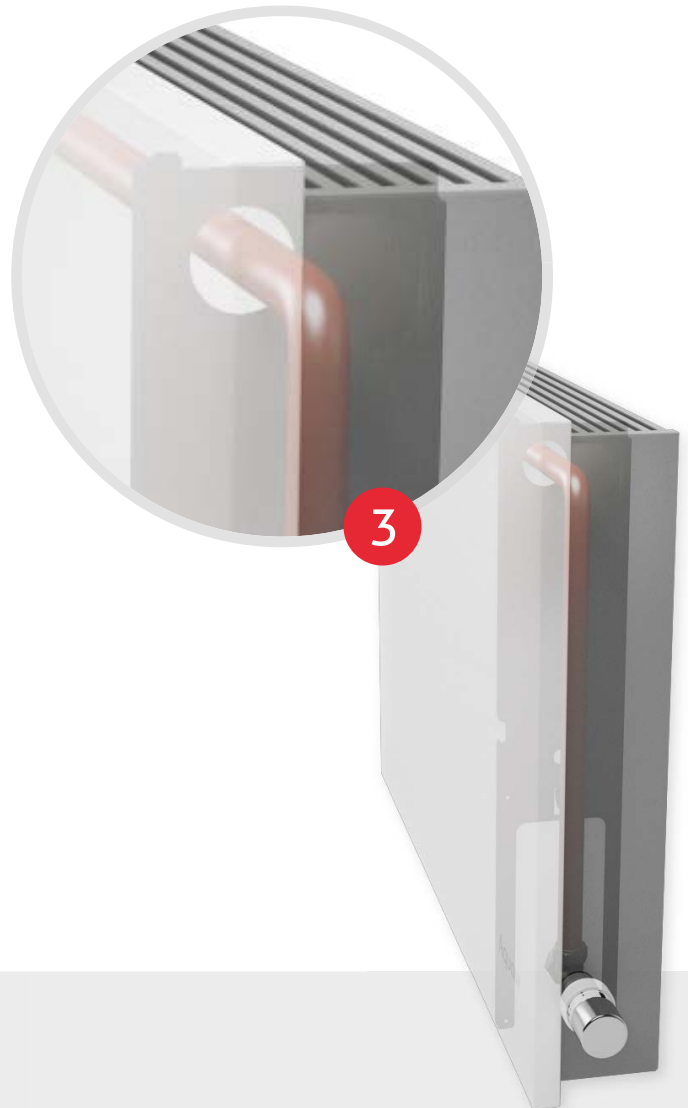

1 Tomas en el suelo.
Conexión a la izquierda o derecha.
Ejemplo de Aquabit en obra nueva o sustitución de radiador.

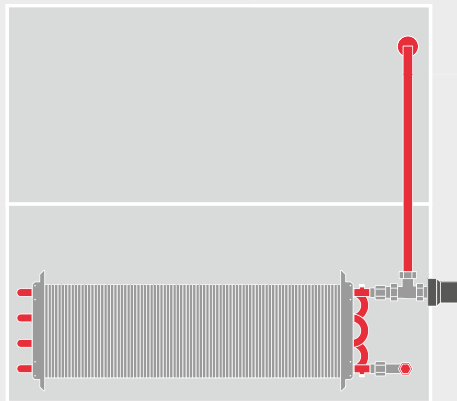

2 Tomas al mismo lado.
Conexión a la izquierda o derecha.
Ejemplo de sustitución de un radiador con conexiones a la pared en el mismo lado. Distancia entre tomas 50cm.

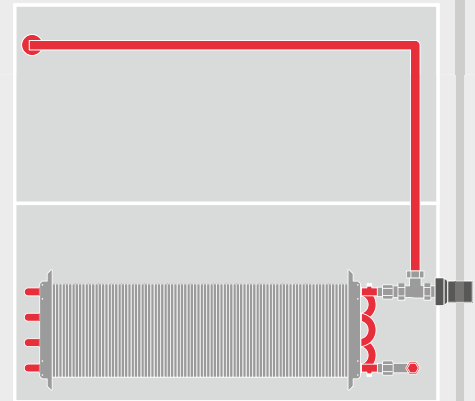

3 Tomas al lado opuesto.
Conexión a la izquierda o derecha.
Ejemplo de sustitución de un radiador con tomas en la pared en el lado opuesto. Distancia entre tomas 50 cm.

* Válido para instalaciones monotubo o bitubo.
En instalaciones monotubo con válvula termostizable solo válido serie COMPACT.

Instalación en dos pasos

» Equipos premontados, ensamblaje e instalación fácil y rápida.

» No necesita instalación eléctrica.*

» Dimensiones reducidas y menor peso, facilitando el transporte y las maniobras de instalación.

» Supone un ahorro en el coste de instalación.

» Batería reversible compatible con tomas a izquierda.

Sin mantenimiento

» Componentes reemplazables y de fácil reposición.

» Carcasa extraíble, fácil acceso a los elementos interiores.

» Mayor duración de los materiales, al trabajar a menor temperatura y estar sometido a menores dilataciones / contracciones.

» Fácil de desmontar, permite desinstalarlo rápidamente para facilitar el pintado de paredes.

» Fácil de limpiar.



Fácil instalación en obra nueva
Consultar Dimensiones y Conexiones
(página 16)

Múltiples posibilidades de conexión

- 1_ Conexión a toma de corriente directa o externa.
- 2_ Conexión a termostato analógico. (Salida con tensión).
- 3_ Conexión a termostato digital programable. (Salida con tensión).
- 4_ Conexión a termostato por radiofrecuencia o wifi. (Salida con tensión).
- 5_ Conexión de electroválvula.
- 6_ Conexión de segundo ventilador.
- 7_ Interruptor de corte (sustituible por termostato de contactos sin tensión).

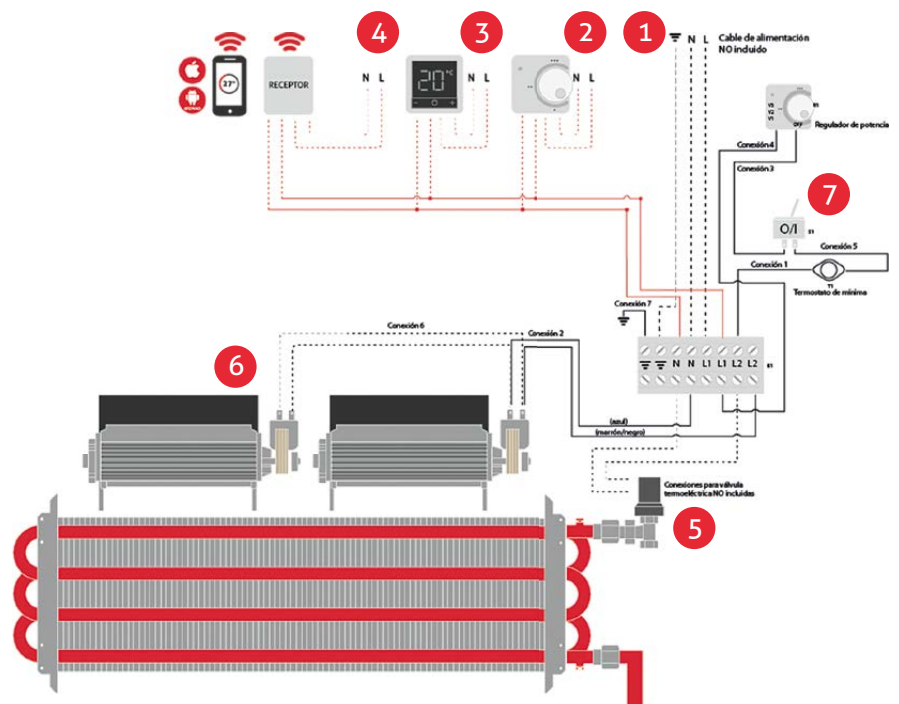

* Si se acopla el kit dinámico se necesita una toma de corriente.

Dimensiones y conexiones

Tipos de intercambiadores

Intercambiador de calor moderno y eficiente que se complementa perfectamente con los sistemas de generación de calor a baja temperatura de agua.

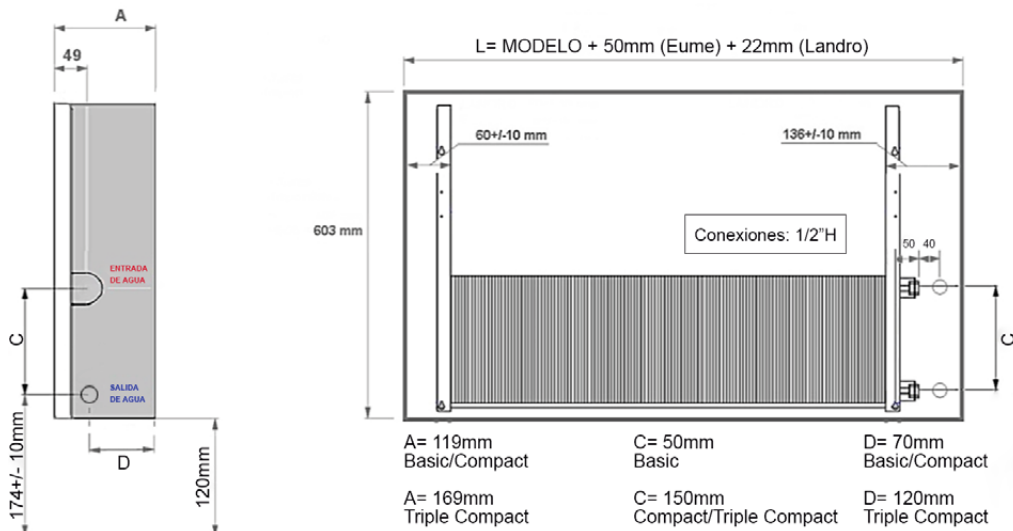
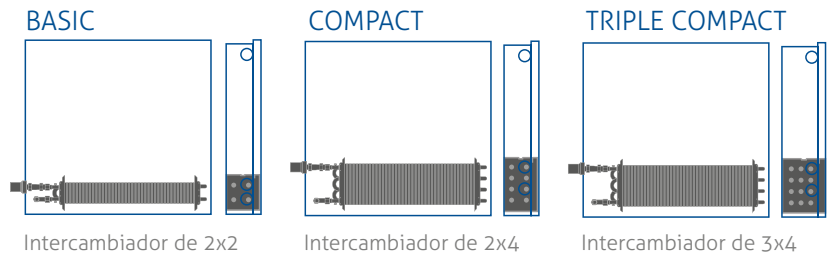

Estético y funcional

- » Ocupa menos espacio que un radiador convencional.
- » Diseño tipo panel y fácilmente integrable en cualquier decoración.
- » Conexiones ocultas.
- » Personalizable (consultar precios).



RAL 9010



RAL 7035



RAL 9002



RAL 3020



RAL 5015



Modelo Eume

AQUABIT - EMISORES DE BAJA TEMPERATURA

Modelo Eume

Diseño atractivo con panel voladizo en blanco (RAL 9003) y laterales en gris (RAL 7035). Rejilla en aluminio anodizado de alto acabado.

Diseñado para sacar el máximo partido a los nuevos sistemas de generación de calor a baja temperatura (calderas de condensación, aerotermia, geotermia, etc). Estos equipos representan la forma definitiva para conseguir una calefacción eficiente, con un alto rendimiento térmico, un mínimo consumo energético y un ahorro en la factura.

H400	MODELO EUME ALTURA 400 (BAJO VENTANA)												
	COMPACT						TRIPLE COMPACT						
	400	600	800	1000	1200	1400	1600	600	800	1000	1200	1400	1600
Ancho (mm)	450	650	850	1.050	1.250	1.450	1.650	650	850	1.050	1.250	1.450	1.650
Fondo (mm)	119						169						
Alto (mm)	403												
Peso (Kg)	5,5	6,8	8,74	10,6	12,5	14,5	15,7	7,7	11,9	14,3	16,2	18,5	19,7
Agua (l)	0,5	0,9	1,3	1,7	2,1	2,5	2,9	1,4	2,0	2,6	3,2	3,4	3,8
$\Delta T_{22,5^{\circ}C}$ 45/40 (w)	173	259	346	432	518	605	691	388	518	647	777	906	1.035
$\Delta T_{30^{\circ}C}$ 55/45 (w)	272	408	544	680	816	952	1.088	574	766	957	1.149	1.340	1.531
$\Delta T_{40^{\circ}C}$ 65/55 (w)	412	619	825	1.031	1.237	1.444	1.650	765	1.020	1.275	1.530	1.785	2.040
$\Delta T_{22,5^{\circ}C}$ +kit dinámico (w)*	-	512	683	853	1.024	1.194	1.365	637	849	1.061	1.273	1.485	1.698
$\Delta T_{30^{\circ}C}$ +kit dinámico (w)*	-	681	908	1.135	1.362	1.589	1.816	733	978	1.222	1.466	1.711	1.955
$\Delta T_{40^{\circ}C}$ +kit dinámico (w)*	-	785	1.046	1.038	1.569	1.831	2.092	1.027	1.369	1.711	2.053	2.395	2.737
Código	15040 0401	15040 0601	15040 0801	15040 1001	15040 1201	15040 1401	15040 1601	15050 0601	15050 0801	15050 1001	15050 1201	15050 1401	15050 1601
PVP (IVA no incluido)	238€	276€	339€	390€	453€	502€	586€	339€	403€	465€	528€	592€	654€

* Potencias en W para caudal de agua 600 kg/h según EN 442. Potencias kit dinámico en modo Confort (V2). Consultar otras alturas disponibles: 800/1000. Consultar PVP para otros colores.



AQUABIT - EMISORES DE BAJA TEMPERATURA

H600	MODELO EUME ALTURA 600																					
	BASIC								COMPACT								TRIPLE COMPACT					
	400	500	600	800	1000	1200	1400	1600	400	600	800	1000	1200	1400	1600	600	800	1000	1200	1400	1600	2000
Ancho (mm)	450	550	650	850	1.050	1.250	1.450	1.650	450	650	850	1.050	1.250	1.450	1.650	650	850	1.050	1.250	1.450	1.650	2.050
Fondo (mm)	119								119								169					
Alto (mm)	603																					
Peso (Kg)	4,9	5,7	6,5	8,1	10,7	12,8	14,8	17,0	6,0	7,6	9,8	11,9	14,1	16,3	17,8	8,5	13,0	15,6	18,0	20,3	21,8	23,3
Agua (l)	0,2	0,3	0,4	0,6	0,8	1,0	1,2	1,4	0,5	0,9	1,3	1,7	2,1	2,5	2,9	1,4	2,0	2,6	3,2	3,8	4,2	5,4
$\Delta T 22,5^{\circ}C$ 45/40 (w)	179	224	269	358	448	538	627	717	191	287	382	478	574	669	765	430	573	716	859	1.002	1.146	1.432
$\Delta T 30^{\circ}C$ 55/45 (w)	291	364	436	582	727	872	1.018	1.163	301	451	602	752	903	1.053	1.204	635	847	1.059	1.271	1.483	1.694	2.118
$\Delta T 40^{\circ}C$ 65/55 (w)	359	449	538	718	897	1.076	1.256	1.435	456	685	913	1.141	1.369	1.597	1.826	847	1.129	1.411	1.693	1.975	2.258	2.822
$\Delta T 22,5^{\circ}C$ +kit dinámico (w)*	-	-	397	530	662	794	987	1.059	-	566	755	944	1.133	1.322	1.510	704	939	1.174	1.409	1.644	1.878	2.348
$\Delta T 30^{\circ}C$ +kit dinámico (w)*	-	-	522	696	870	1.044	1.218	1.392	-	754	1.005	1.256	1.507	1.758	2.010	811	1.082	1.352	1.622	1.893	2.163	2.704
$\Delta T 40^{\circ}C$ +kit dinámico (w)*	-	-	653	871	1.089	1.307	1.525	1.742	-	868	1.158	1.447	1.736	2.026	2.315	1.136	1.514	1.893	2.272	2.650	3.029	3.786
Código	15030 0400	15030 0500	15030 0600	15030 0800	15030 1000	15030 1200	15030 1400	15030 1600	15040 0400	15040 0600	15040 0800	15040 1000	15040 1200	15040 1400	15040 1600	15050 0600	15050 0800	15050 1000	15050 1200	15050 1400	15050 1600	15050 2000
PVP (IVA no incluido)	202€	212€	225€	264€	301€	339€	377€	440€	251€	288€	351€	403€	465€	515€	603€	351€	414€	477€	540€	603€	666€	876€

* Potencias en W para caudal de agua 600 kg/h según EN 442. Potencias kit dinámico en modo Confort (V2). Consultar PVP para otros colores.



Modelo Landro

Modelo Landro

Equipo de gran funcionalidad con panel enrasado con los laterales. Panel y rejilla de acero en acabado epoxi de color blanco (RAL 9010).

Diseñado para sacar el máximo partido a los nuevos sistemas de generación de calor a baja temperatura (calderas de condensación, aerotermia, geotermia, etc). Estos equipos representan la forma definitiva para conseguir una calefacción eficiente, con un alto rendimiento térmico, un mínimo consumo energético y un ahorro en la factura.

H400	MODELO LANDRO ALTURA 400 (BAJO VENTANA)												
	COMPACT						TRIPLE COMPACT						
	400	600	800	1000	1200	1400	1600	600	800	1000	1200	1400	1600
Ancho (mm)	422	622	822	1.022	1.222	1.422	1.622	622	822	1.022	1.222	1.422	1.622
Fondo (mm)	119						169						
Alto (mm)	403												
Peso (Kg)	5,5	6,8	8,74	10,6	12,5	14,5	15,7	7,7	11,9	14,3	16,2	18,5	19,7
Agua (l)	0,5	0,9	1,3	1,7	2,1	2,5	2,9	1,4	2,0	2,6	3,2	3,4	3,8
$\Delta T_{22,5^\circ C} 45/40$ (w)	173	259	346	432	518	605	691	388	518	647	777	906	1.035
$\Delta T_{30^\circ C} 55/45$ (w)	272	408	544	680	816	952	1.088	574	766	957	1.149	1.340	1.531
$\Delta T_{40^\circ C} 65/55$ (w)	412	619	825	1.031	1.237	1.444	1.650	765	1.020	1.275	1.530	1.785	2.040
$\Delta T_{22,5^\circ C} + \text{kit dinámico (w)}^*$	-	512	683	853	1.024	1.194	1.365	637	849	1.061	1.273	1.485	1.698
$\Delta T_{30^\circ C} + \text{kit dinámico (w)}^*$	-	681	908	1.135	1.362	1.589	1.816	733	978	1.222	1.466	1.711	1.955
$\Delta T_{40^\circ C} + \text{kit dinámico (w)}^*$	-	785	1.046	1.038	1.569	1.831	2.092	1.027	1.369	1.711	2.053	2.395	2.737
Código	15020 0401	15020 0601	15020 0801	15020 1001	15020 1201	15020 1401	15020 1601	15060 0601	15060 0801	15060 1001	15060 1201	15060 1401	15060 1601
PVP (IVA no incluido)	201€	238€	301€	351€	401€	448€	522€	288€	351€	414€	477€	540€	603€

* Potencias en W para caudal de agua 600 kg/h según EN 442. Potencias kit dinámico en modo Confort (V2). Consultar otras alturas disponibles: 800/1000. Consultar PVP para otros colores.



AQUABIT - EMISORES DE BAJA TEMPERATURA

H600	MODELO LANDRO ALTURA 600																					
	BASIC								COMPACT								TRIPLE COMPACT					
	400	500	600	800	1000	1200	1400	1600	400	600	800	1000	1200	1400	1600	600	800	1000	1200	1400	1600	2000
Ancho (mm)	422	522	622	822	1.022	1.222	1.422	1.622	422	622	822	1.022	1.222	1.422	1.622	622	822	1.022	1.222	1.422	1.622	2.022
Fondo (mm)	119								119								169					
Alto (mm)	603																					
Peso (Kg)	4,9	5,7	6,5	8,1	10,7	12,8	14,8	17,0	6,0	7,6	9,8	11,9	14,1	16,3	17,8	8,5	13,0	15,6	18,0	20,3	21,8	23,3
Agua (l)	0,2	0,3	0,4	0,6	0,8	1,0	1,2	1,4	0,5	0,9	1,3	1,7	2,1	2,5	2,9	1,4	2,0	2,6	3,2	3,8	4,2	5,4
ΔT22,5°C 45/40 (w)	179	224	269	358	448	538	627	717	191	287	382	478	574	669	765	430	573	716	859	1.002	1.146	1.432
ΔT30°C 55/45 (w)	291	364	436	582	727	872	1.018	1.163	301	451	602	752	903	1.053	1.204	635	847	1.059	1.271	1.483	1.694	2.118
ΔT40°C 65/55 (w)	359	449	538	718	897	1.076	1.256	1.435	456	685	913	1.141	1.369	1.597	1.826	847	1.129	1.411	1.693	1.975	2.258	2.822
ΔT22,5°C+kit dinámico (w)*	-	-	397	530	662	794	987	1.059	-	566	755	944	1.133	1.322	1.510	704	939	1.174	1.409	1.644	1.878	2.348
ΔT30°C+kit dinámico (w)*	-	-	522	696	870	1.044	1.218	1.392	-	754	1.005	1.256	1.507	1.758	2.010	811	1.082	1.352	1.622	1.893	2.163	2.704
ΔT40°C+kit dinámico (w)*	-	-	653	871	1.089	1.307	1.525	1.742	-	868	1.158	1.447	1.736	2.026	2.315	1.136	1.514	1.893	2.272	2.650	3.029	3.786
Código	15010 0400	15010 0500	15010 0600	15010 0800	15010 1000	15010 1200	15010 1400	15010 1600	15020 0400	15020 0600	15020 0800	15020 1000	15020 1200	15020 1400	15020 1600	15060 0600	15060 0800	15060 1000	15060 1200	15060 1400	15060 1600	15060 2000
PVP (IVA no incluido)	165€	179€	188€	225€	264€	295€	339€	384€	214€	251€	314€	364€	427€	477€	548€	301€	364€	427€	490€	553€	616€	789€

* Potencias en W para caudal de agua 600 kg/h según EN 442. Potencias kit dinámico en modo Confort (V2). Consultar PVP para otros colores.

Accesorios Aquabit

Kit dinámico

- » Ventilador silencioso de tipo "tangencial".
- » Compatible con diferentes accesorios para la gestión y control del equipo.
- » Permite múltiples posibilidades de conexión. (Consultar esquema pág.52).

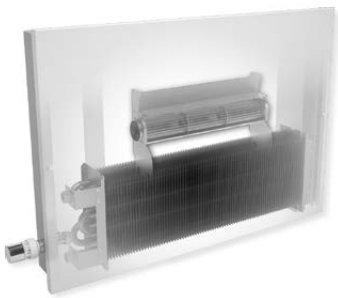

	KIT DINÁMICO			
Modelo Aquabit compatible	600	800	1000	1200-1400-1600-2000
Nº ventiladores	1	1	2	2
Tensión alimentación	230V. - 50Hz			
Potencia máxima absorbida (W)	23	27	46	54
Tipo de ventilador	Ventilador tangencial con patas soporte			
Nivel sonoro dB(A) ECO	24	26	27	32
Nivel sonoro dB(A) CONFORT	25	27	29	34
Nivel sonoro dB(A) BOOST	28	31	33	36
Código	260800025	260800026	260800027	260800028
PVP (IVA no incluido)	116€	127€	198€	208€

Accesorios

KIT VÁLVULA						
KIT VÁLVULA+DETENTOR EUROCONO ¾" - ½"M			KIT VÁLVULA+DETENTOR+CABEZAL BLANCO EUROCONO ¾" - ½"M		CABEZAL ELÉCTRICO ON/OFF	CABEZAL TERMOSTÁTICO
BITUBO	MONOTUBO SUELO*	MONOTUBO PARED*	BITUBO		BLANCO M30 X1,5 230V	BLANCO M30 X1,5
Código	260800001	260800001MS	260800001MP	260800002	260800012	260800019
PVP	32€	65€	70€	44€	32€	15€



TERMOSTATOS		RACORES			
DIGITAL TÁCTIL PROGRAMABLE**	PROGRAMABLE WIFI	RACOR EUROCONO ¾" A Ø15 (T. Cobre). 2 UD	RACOR EUROCONO ¾" x16/2 (T. Multicapa). 2 UD	RACOR EUROCONO ¾" x20/2 (T. Multicapa). 2 UD	
Código	260700530	260800015	260800020	260800021	260800031
PVP	69€	119€	5,9€	8,9€	9,9€



* Kit de válvula monotubo suelo y monotubo pared, no compatibles con la gama Basic.

** Termostato disponible en negro (79€).

TOALLEROS DE AGUA





Características

- Bastidor de acero al carbono.
- Pintura en polvo epoxi-poliéster.
- Tubos horizontales redondos: Ø 22x0,9 mm.
- Incluye 3 soportes pared regulables en profundidad.
- Colectores laterales: 30x40x1,2 mm.
- Conexiones: 3x1/2".
- Incluye purgador de aire.
- Presión máxima 10 bar.
- Temperatura máxima 90 °C.
- Válido para instalación monotubo y bitubo.
- Valvulería no incluida.

Gama de colores



Blanco



Negro



Cromado



Antracita



Quartz

Esquema



13 tubos
h 803



22 tubos
h 1110

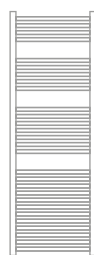

28 tubos
h 1420



35 tubos
h 1703

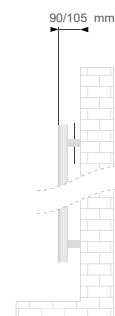

Ocean - Blanco y Negro

*** Euronorm
EN 442 CE

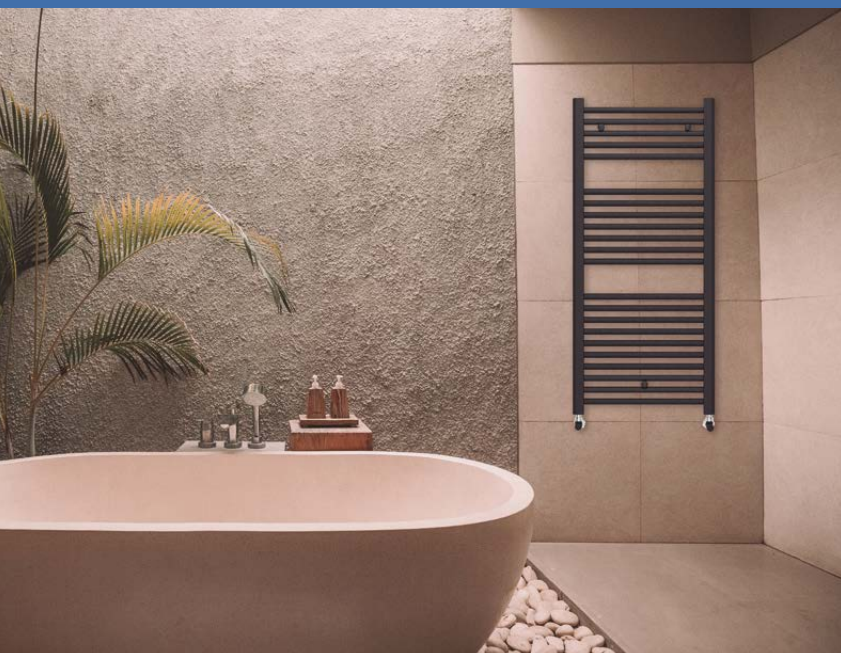

AQUABIT - TOALLEROS DE AGUA

Especificaciones técnicas

Código	Acabado	Alto (mm)	Ancho (mm)	Entre ejes (mm)	Peso (Kg)	Agua (l)	$\Delta T 50^{\circ}C$ potencia (w)	$\Delta T 42,5^{\circ}C$ potencia (w)	$\Delta T 30^{\circ}C$ potencia (w)	exponente n	PVP*
OCEAN0803400BL	Blanco	803	400	350	4,0	2,9	281	231	151	1,21415	84€
OCEAN0803450BL	Blanco	803	450	400	4,6	3,1	304	250	163	1,22330	85€
OCEAN0803500BL	Blanco	803	500	450	4,9	3,3	331	272	177	1,22700	88€
OCEAN0803550BL	Blanco	803	550	500	5,2	3,5	359	294	191	1,23070	92€
OCEAN1110400BL	Blanco	1110	400	350	6,7	4,4	424	347	225	1,24091	118€
OCEAN1110450BL	Blanco	1110	450	400	7,3	4,7	468	383	249	1,24198	119€
OCEAN1110500BL	Blanco	1110	500	450	7,9	5,0	512	419	272	1,24306	122€
OCEAN1110550BL	Blanco	1110	550	500	8,5	5,3	555	454	294	1,24413	129€
OCEAN1420450BL	Blanco	1420	450	400	9,2	5,9	611	499	323	1,24955	164€
OCEAN1420500BL	Blanco	1420	500	450	10,0	6,4	669	547	354	1,24908	166€
OCEAN1420550BL	Blanco	1420	550	500	10,7	6,7	727	594	385	1,24860	169€
OCEAN1703450BL	Blanco	1703	450	400	11,5	7,4	733	599	387	1,25177	208€
OCEAN1703500BL	Blanco	1703	500	450	12,4	7,9	802	655	424	1,24973	210€
OCEAN1703550BL	Blanco	1703	550	500	13,4	8,4	871	712	461	1,24768	213€
OCEAN0803500NE	Negro	803	500	450	4,9	3,3	331	272	177	1,22700	110€
OCEAN0803550NE	Negro	803	550	500	5,2	3,5	359	294	191	1,23070	113€
OCEAN1110500NE	Negro	1110	500	450	7,9	5,0	512	419	272	1,24306	149€
OCEAN1110550NE	Negro	1110	550	500	8,5	5,3	555	454	294	1,24413	152€
OCEAN1420500NE	Negro	1420	500	450	10,0	6,4	669	547	354	1,24908	188€
OCEAN1420550NE	Negro	1420	550	500	10,7	6,7	727	594	385	1,24860	192€

* Impuestos no incluidos.

Ocean - Cromado, Antracita y Quartz

AQUABIT - TOALLEROS DE AGUA

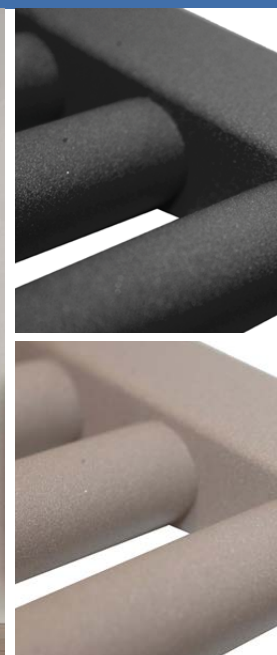

Especificaciones técnicas

Código	Acabado	Alto (mm)	Ancho (mm)	Entre ejes (mm)	Peso (Kg)	Agua (l)	$\Delta T 50^{\circ}\text{C}$ potencia (w)	$\Delta T 42,5^{\circ}\text{C}$ potencia (w)	$\Delta T 30^{\circ}\text{C}$ potencia (w)	exponente n	pvp*
OCEAN0803500CR	Cromado	803	500	450	4,9	3,3	235	194	129	1,18025	170€
OCEAN0803550CR	Cromado	803	550	500	5,2	3,5	359	294	191	1,23070	177€
OCEAN1110500CR	Cromado	1110	500	450	7,8	5,0	353	288	186	1,25644	235€
OCEAN1110550CR	Cromado	1110	550	500	8,3	5,3	384	313	202	1,25814	254€
OCEAN1420500CR	Cromado	1420	500	450	9,8	6,3	457	372	239	1,27543	319€
OCEAN1420550CR	Cromado	1420	550	500	10,5	6,7	499	406	260	1,27642	363€
OCEAN0803500AN	Antracita	803	500	450	5,7	3,9	420	345	225	1,22603	143€
OCEAN1110500AN	Antracita	1110	500	450	7,9	5,0	512	419	272	1,24306	164€
OCEAN0803500QU	Quartz	803	500	450	5,7	3,9	420	345	225	1,22603	143€
OCEAN1110500QU	Quartz	1110	500	450	7,9	5,0	512	419	272	1,24306	164€

* Impuestos no incluidos.



Cromado



Antracita



Quartz



Características

- Bastidor de acero al carbono.
- Pintura en polvo epoxi-poliéster.
- Tubos horizontales: 70x11x1,5 mm.
- Incluye 4 soportes pared regulables en profundidad.
- Colectores laterales: Ø 35x1,5 mm.
- Conexiones: 3x1/2".
- Incluye purgador de aire.
- Presión máxima 4 bar.
- Temperatura máxima 90 °C.
- Válido para instalación monotubo y bitubo.
- Valvulería no incluida.

Gama de colores



Blanco



Cromado



Antracita

Esquema

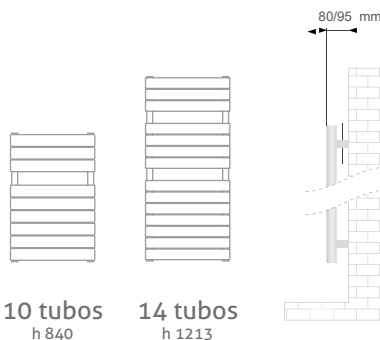

10 tubos
h 840

14 tubos
h 1213

Especificaciones técnicas

Código	Acabado	Alto (mm)	Ancho (mm)	Entre ejes (mm)	Peso (Kg)	Agua (l)	ΔT50°C potencia (w)	ΔT42,5°C potencia (w)	ΔT30°C potencia (w)	exponente n	PVP*
ATLAS0840500BL	Blanco	840	500	450	11,1	4,0	422	347	227	1,21802	245€
ATLAS1213500BL	Blanco	1213	500	450	14,9	5,7	590	484	316	1,22439	295€
ATLAS0840500CR	Cromado	840	500	450	10,8	4,1	253	208	136	1,22010	375€
ATLAS1213500CR	Cromado	1213	500	450	15,5	5,7	359	292	188	1,27382	475€
ATLAS0840500AN	Antracita	840	500	450	11,1	4,0	422	347	227	1,21802	265€
ATLAS1213500AN	Antracita	1213	500	450	14,9	5,7	590	484	316	1,22439	325€

*Impuestos no incluidos.



Características

- Bastidor de acero al carbono.
- Pintura en polvo epoxi-poliéster.
- Tubos horizontales: 50x10x1,5 mm.
- Incluye 3 soportes pared regulables en profundidad.
- Colectores laterales: 30x40x1,5 mm.
- Conexiones: 3x1/2".
- Incluye purgador de aire.
- Presión máxima 4 bar.
- Temperatura máxima 90 °C.
- Válido para instalación monotubo y bitubo.
- Valvulería no incluida.

Gama de colores

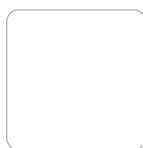

Blanco



Cromado



Antracita

Esquema

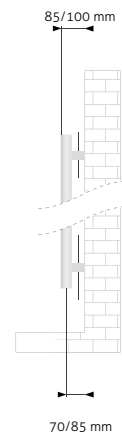
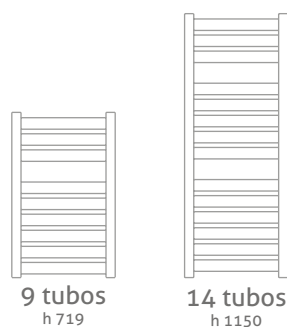

Especificaciones técnicas

Código	Acabado	Alto (mm)	Ancho (mm)	Entre ejes (mm)	Peso (Kg)	Agua (l)	ΔT50°C potencia (w)	ΔT42,5°C potencia (w)	ΔT30°C potencia (w)	exponente n	PVP *
GALA0720500BL	Blanco	719	500	450	7,0	3,8	325	267	175	1,2165	178€
GALA1150500BL	Blanco	1150	500	450	10,9	2,5	488	400	260	1,2371	247€
GALA0720500CR	Cromado	719	500	450	7,0	3,8	203	167	108	1,2363	292€
GALA1150500CR	Cromado	1150	500	450	10,9	2,5	300	246	159	1,2453	392€
GALA0720500AN	Antracita**	719	500	450	7,0	3,8	325	267	175	1,2165	262€
GALA1150500AN	Antracita**	1150	500	450	10,9	2,5	488	400	260	1,2371	322€

*Impuestos no incluidos. **Consultar disponibilidad.



Características

- Bastidor de acero al carbono.
- Pintura en polvo epoxi-poliéster.
- Tubos horizontales: Ø 22x0,9 mm.
- Incluye 3 soportes pared regulables en profundidad.
- Colectores laterales: 40x30x1,5 mm.
- Conexiones: 5x1/2".
- Incluye purgador de aire.
- Presión máxima 8 bar.
- Temperatura máxima 90 °C.
- Con conexiones de 50mm tanto laterales como centrales.
- Valvulería no incluida.

Gama de colores

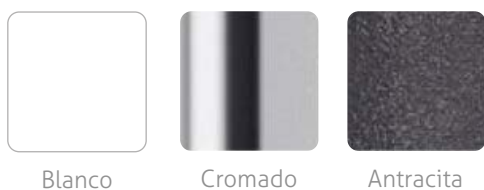

Blanco

Cromado

Antracita

Esquema



14 tubos
h 823



21 tubos
h 1228

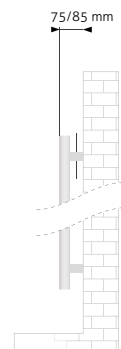

Especificaciones técnicas

Código	Acabado	Alto (mm)	Ancho (mm)	Entre ejes (mm)	Peso (Kg)	Agua (l)	ΔT50°C potencia (w)	ΔT42,5°C potencia (w)	ΔT30°C potencia (w)	exponente n	PVP*
EOS0823500BL	Blanco	823	500	450	6,9	4,3	395	324	212	1,2233	349€
EOS1228500BL	Blanco	1228	500	450	9,5	5,9	586	479	310	1,2466	419€
EOS0823500CR	Cromado	823	500	450	6,9	4,3	286	234	152	1,2241	499€
EOS1228500CR	Cromado	1228	500	450	9,5	5,9	393	322	209	1,2364	569€
EOS0823500AN	Antracita	823	500	450	6,9	4,3	395	324	212	1,2233	379€
EOS1228500AN	Antracita	1228	500	450	9,5	5,9	586	479	310	1,2466	449€

*Impuestos no incluidos. Consultar disponibilidad.



Características

- Bastidor reversible de acero al carbono.
- Pintura en polvo epoxi-poliéster.
- Tubos horizontales: Ø 25x1,5 mm.
- Incluye 4 soportes pared regulables en profundidad.
- Colectores laterales: Ø 35x1,5 mm.
- Conexiones: 4x1/2".
- Incluye purgador de aire.
- Presión máxima 10 bar.
- Temperatura máxima 90 °C.
- Válido para instalación monotubo y bitubo.
- Valvulería no incluida.

Gama de colores



Blanco

Esquema

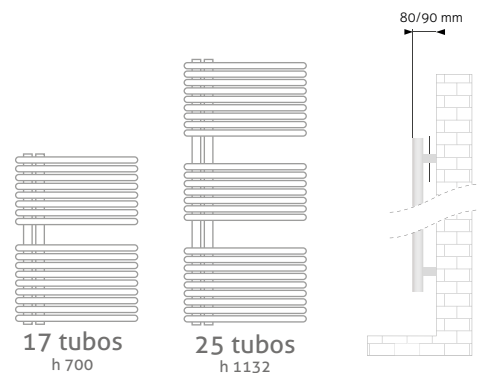

Especificaciones técnicas

Código	Acabado	Alto (mm)	Ancho (mm)	Entre ejes (mm)	Peso (Kg)	Agua (l)	ΔT50°C potencia (w)	ΔT42,5°C potencia (w)	ΔT30°C potencia (w)	exponente n	PVP*
GARDA0700500BL	Blanco	700	500	50	9,6	3,8	366	300	195	1,23184	323€
GARDA1132500BL	Blanco	1132	500	50	14,3	5,9	555	453	293	1,25461	485€

*Impuestos no incluidos. Consultar disponibilidad.

Serie Olimpo



AQUARIT - TOALLEROS DE AGUA

Necesario el uso de un tubo de conexión en horizontal.

Características

- Bastidor de acero al carbono.
- Pintura en polvo epoxi-poliéster.
- Tubos horizontales: 70x11x1,5 mm.
- Incluye 4 soportes pared.
- Colectores laterales: Ø 35x1,5 mm.
- Conexiones: 4x1/2".
- Incluye purgador de aire.
- Presión máxima 4 bar.
- Temperatura máxima 90 °C.
- Válido para instalación monotubo y bitubo.
- Valvulería no incluida.

Gama de colores

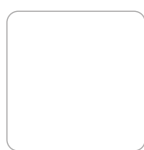

Blanco



Antracita

Esquema



4 elementos



6 elementos

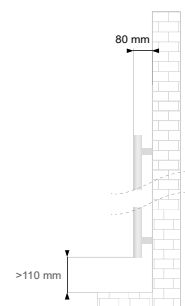

Especificaciones técnicas

Código	Acabado	Alto (mm)	Ancho (mm)	Entre ejes (mm)	Peso (Kg)	Agua (l)	ΔT50°C potencia (w)	ΔT42,5°C potencia (w)	ΔT30°C potencia (w)	exponente n	PVP*
OLIMPO1800309BL	Blanco	1800	309	1750	13,2	4,2	566	460	294	1,28546	354€
OLIMPO1800459BL	Blanco	1800	459	1750	19,8	6,3	848	689	440	1,28546	444€
TOA0006213V00	Blanco	Soporte para colocación horizontal									29€
OLIMPO1800309AN	Antracita	1800	309	1750	13,2	4,2	566	460	294	1,28546	384€
OLIMPO1800459AN	Antracita	1800	459	1750	19,8	6,3	848	689	440	1,28546	474€
TOA0003214V00	Antracita	Soporte para colocación horizontal									29€

*Impuestos no incluidos.

Accesorios

Kit válvulas

- Kit de Válvula + Detentor.
- Medida: 1/2". Conexión: 1/2".
- Incluye adaptadores para tubo de cobre Ø15 y tubo multicapa Ø16x2 mm.



BLANCO
KITVALBL

PVP*: 44,00€



CROMADO
KITVALCR

PVP*: 44,00€



NEGRO
KITVALNE

PVP*: 44,00€

Colgadores

- Kit colgadores de toalla.
- Ideal para albornoces.
- COLTOABL y COLTOACR compatible con toalleros Ocean, Gala, Eos y Garda.
- COLTOAMAGBL compatible con toalleros Atlas, Gala y Olimpo.



BLANCO
COLTOABL

PVP*: 24,00€ (2uds)



CROMADO
COLTOACR

PVP*: 30,00€ (2uds)



BLANCO
COLTOAMAGBL

PVP*: 34,00€ (1uds)

Soportes Ocean

- Regulables en profundidad.
- Incluye 4 unidades.



BLANCO
TOA0004201V00

PVP*: 12,00€



CROMADO
TOA0004203V00

PVP*: 12,00€



NEGRO
TOA0004207 V00

PVP*: 12,00€

Kit cubretubos

- Incluye 2 tubos y 2 embellecedores.
- Incluye adaptadores para los diferentes diámetros.
- Embellecedor para cubrir los tubos del radiador .



BLANCO
CUBTOABL

PVP*: 19,00€



CROMADO
CUBTOACR

PVP*: 19,00€



NEGRO
CUBTOANE

PVP*: 19,00€

Control + Resistencia



CTOASMTBL400
CTOASMTBL700

PVP*: 75/85€



CTOADNCBL400
CTOADNCBL700

PVP*: 85/95€

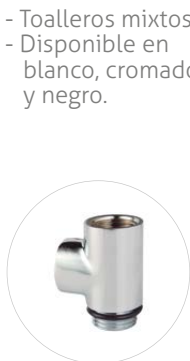

BLANCO - CROMADO - NEGRO
TOAMIXBL - TOAMIXCR - TOAMIXNE

PVP*: 14,00€

Pieza en "T"

- Toalleros mixtos.
- Disponible en blanco, cromado y negro.

Tapón

- Tapón ciego para toalleros.
- Direccional. 1/2".



CROMADO
TCE0004111V00

PVP*: 1,30€

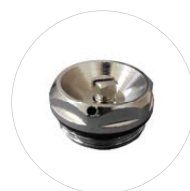

CROMADO
TOA0004324V00

PVP*: 1,50€



BLANCO
TOA0004325V00

PVP*: 1,95€

Purgadores

- Válvula de purga de aire manual para toalleros.
- Direccional. 1/2".

* Impuestos no incluidos / Tasa de reciclaje incluida en el PVP.

VENTILACIÓN MECÁNICA CONTROLADA



Airplus Aquabit

Recuperadores de calor

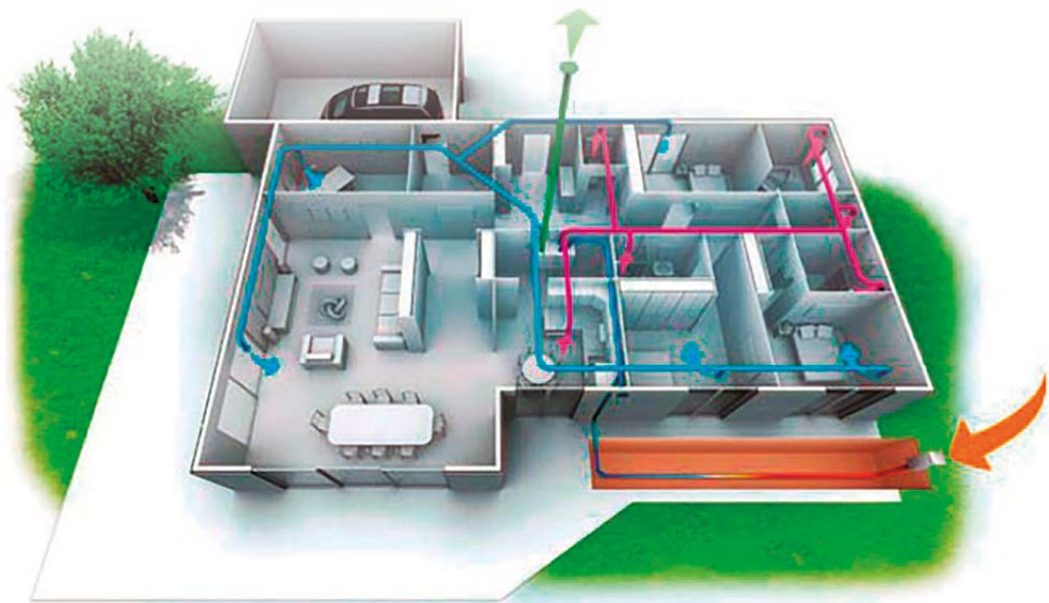

Protege a los que más quieres



¿Qué es un recuperador de calor?

Es un sistema de ventilación que tiene una triple función:

Renovación
del aire

Climatización
del aire

Gran ahorro
en el proceso

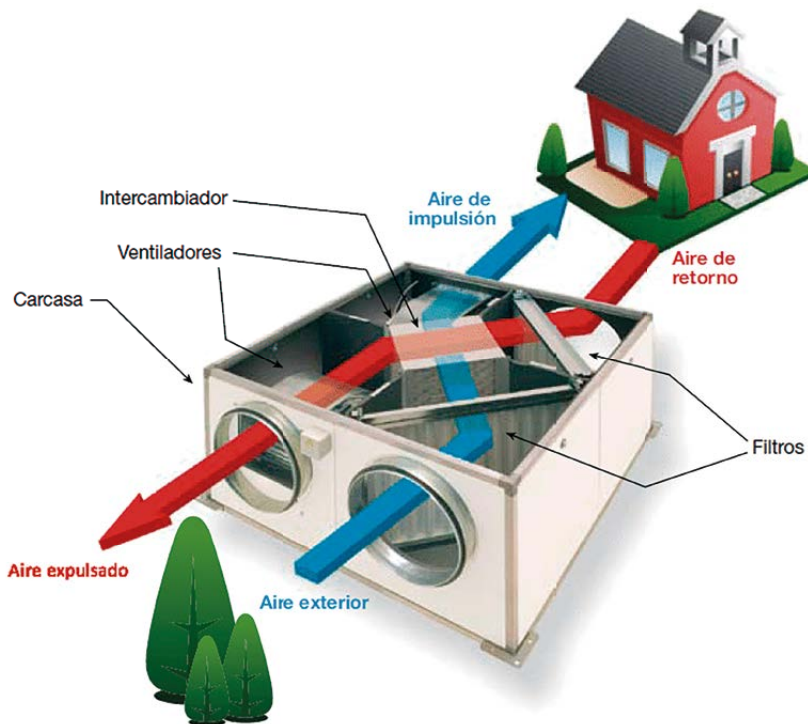

Con la máxima conectividad desde la palma de tu mano

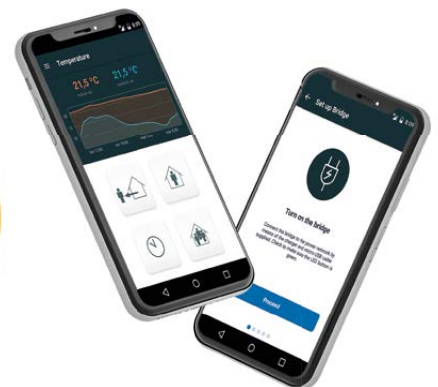

Airplus

Consigue una renovación completa del aire con un gran ahorro energético



Eficiencia energética

Niveles más altos de eficiencia de recuperación de energía. (>90%).



Filtración eficiente

Filtración de aire de alta eficiencia con ECOFILTRO.



Bajo consumo

Última tecnología para un consumo óptimo.



Desinfección e ionización

Sistema de desinfección activa antibacteriana con ionización negativa sin emisión de ozono.

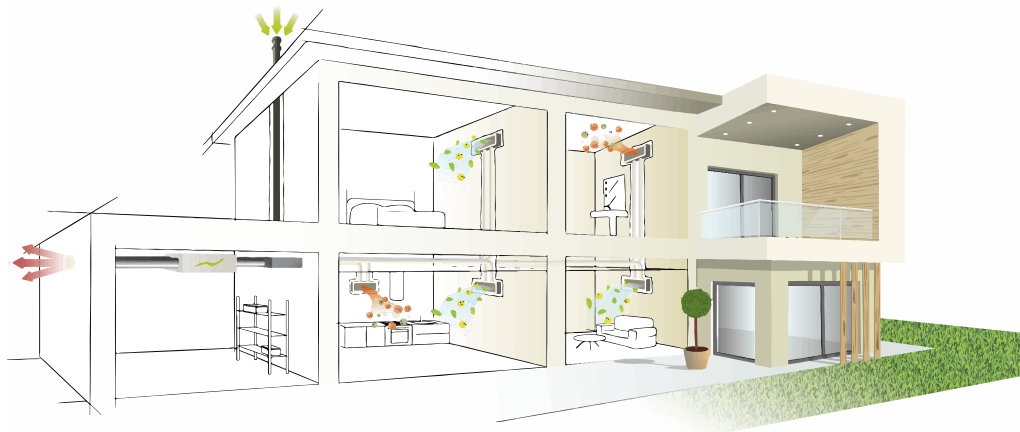



Gestiona la calidad del aire en la palma de tu mano



Silencioso

Equipado con sistemas de última generación para controlar la potencia sonora.

Caudal constante con el mínimo nivel sonoro.



Uso doméstico y profesional

Unidades de recuperación de calor disponibles para uso doméstico y profesional.



Certificaciones

En los más altos estándares de calidad.



WI-FI y APP

Regulación de WI-FI y APP para controlar de forma remota su instalación.

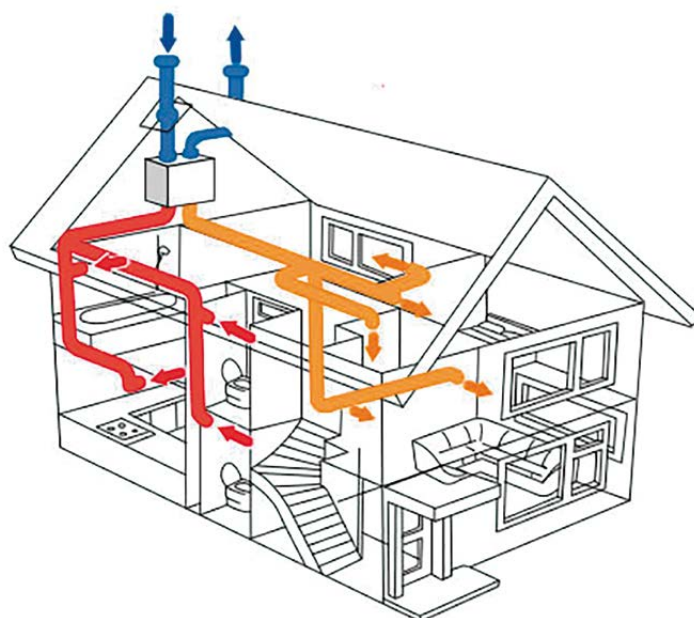

Airplus060 - Unidad de recuperación descentralizada 60m³



Rendimientos de hasta el 94%

Características:

- Unidad de recuperación de calor puntual con caudal reversible completo con intercambiador de tipo cerámico con rendimientos de hasta el 94%.
- Filtros dobles separados para el aire de entrada y para el aire de salida, con longitudes variables desde 250 hasta 500 mm. Profundidad mínima de la pared 250mm, profundidad máxima 3m(2,5m si hay una curva de 90°).
- Frontal con tapa basculante para evitar retorno de aire no deseado cuando el producto está apagado.
- Muy silencioso.
- No necesita drenaje de condensación.
- 3 Velocidades + modo nocturno.
- Posibilidad de enlazar hasta 16 unidades en un mismo master.
- Motor DC sobre rodamientos esféricos de consumo reducido y larga duración.
- Indicadores visuales de recepción de los mandos y limpieza de filtros.
- Modalidad de funcionamiento regulable mediante mando a distancia.



Función Boost:

Permite la extracción de la humedad ambiental a la máx. velocidad por un determinado período de tiempo.



Función nocturna:

Permite reducir al mínimo el caudal y el ruido durante la noche.



Función cambio de filtro:

Aviso de reemplazo de filtro. La unidad sigue funcionando hasta que se efectúe el reemplazo.



Regulador del flujo:

Permite elegir el nivel de velocidad en combinación con las funciones de flujo de aire de salida y de entrada.

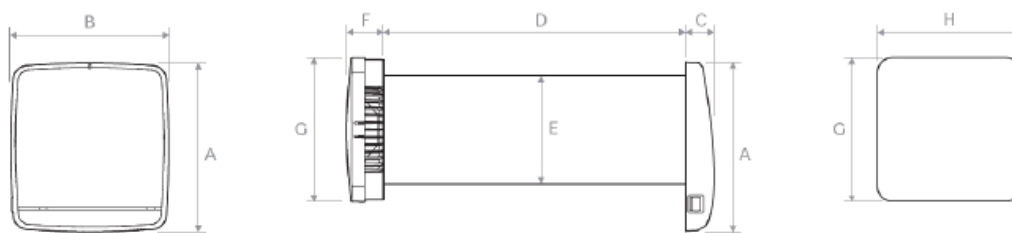

	A	B	C	D	ØE	F	G	H
mm	250	233	40	500	160	48	212	212



Velocidad del aire

3 Niveles:
60 m³/h
45 m³/h
30 m³/h

Control de la humedad

3 Niveles
configurables

Modo

Auto
Vigilancia
Manual



Características técnicas

Flujo de aire nominal (m ³ /h)	60
Presión estática útil (pa)	54
Eficiencia del recuperador cerámico (%)	94
Potencia de sonido (dB(A))	30
Potencia absorbida (W)	6,9
Filtros suministrados	2
Clase de filtración EN 779	G3
Alimentación (V/Hz)	220/240Vac 50/60Hz
Grado de protección del motor (IP)	x4
Peso (Kg)	5
Precio (IVA no incluido)	559 €

Valores

Airplus160 - Unidad de recuperación centralizada 160m³



RDB

Regulador de velocidad incluido.
(Requiere cablearlo).

Características:

- Recuperador de calor de tipo contracorriente fabricado íntegramente en PPE.
- Estructura autoportante estanca de HMPEPS provista de sistema de extracción, filtros y drenaje de la condensación.
- Ventilador con motor EC sin escobillas.
- Equipada con celdas filtrantes corrugadas de fibra sintética clase G4.
- Instalación horizontal.
- Bajo consumo.
- Incluye regulador de velocidad RDB. Requiere cableado.
- Eficiencia térmica de 88,7% .
- Filtro de eficiencia F7 opcional.

Rendimiento EN 13141:7:2011 Certificado:

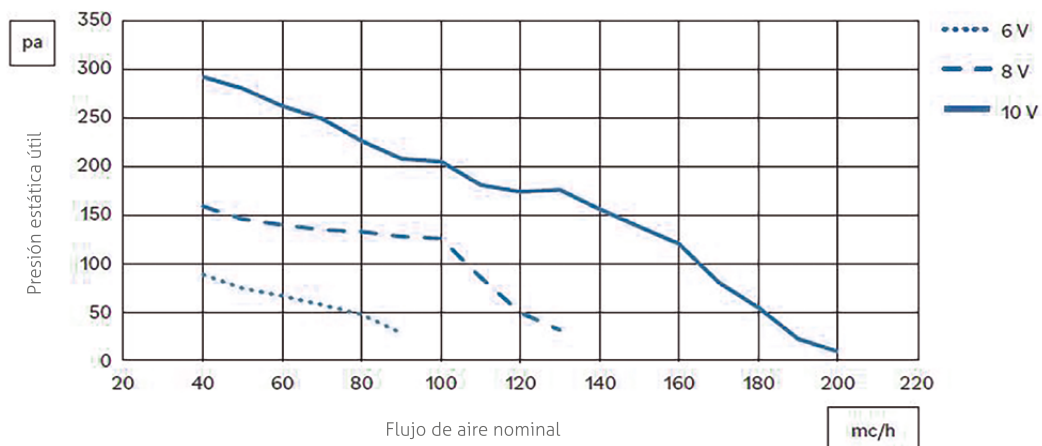

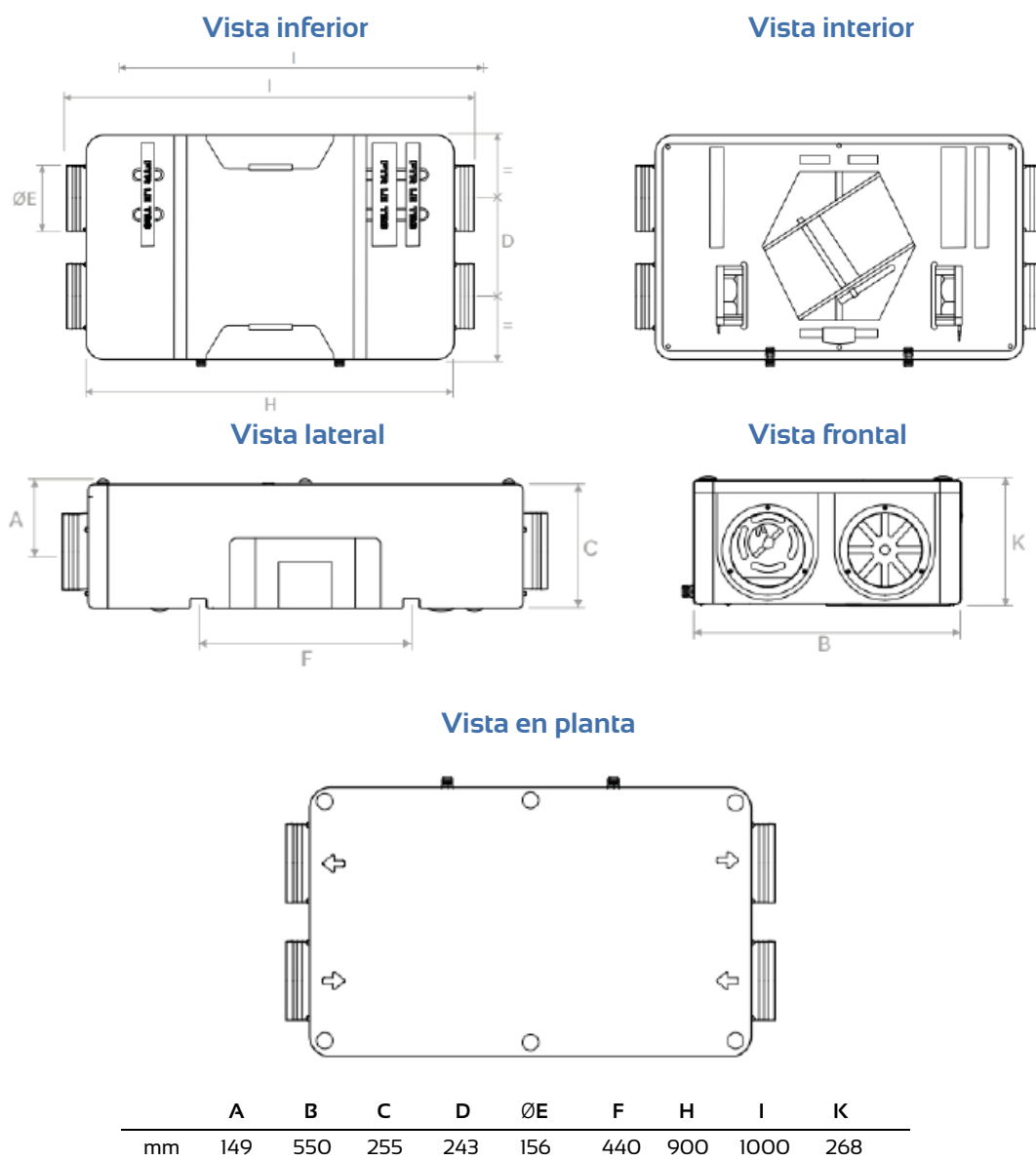

Características técnicas

Flujo de aire nominal (m ³ /h)	160
Presión estática útil (pa)	100

Datos para cada ventilador

Potencia nominal (W)	27
Revoluciones (rpm)	3.700
Corriente nominal (A)	0.27
Tensión (V)	230
Frecuencia (Hz)	50
Velocidad (n.º)	1
Potencia de sonido (dB)	49
Eficiencia térmica	88,7%
Eficiencia del filtro	G4

Precio (IVA no incluido)	1.159 €
--------------------------	---------

Valores

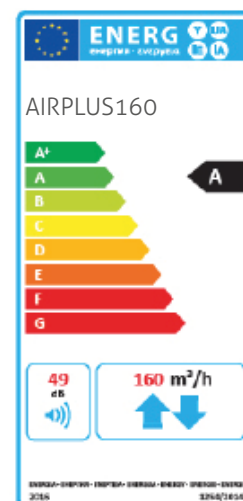

Airplus180 - Unidad de recuperación centralizada 180m³



VMC4BRF

Características:

- Recuperador de calor de tipo contracorriente.
- Estructura autoportante estanca provista de sistema de extracción, filtros y drenaje de la condensación.
- Carcasa exterior fabricada en acero pre-pintado con aislamiento sonoro.
- Sello EPP independiente.
- Ventilador con motor EC sin escobillas.
- Las unidades están equipadas de serie con celdas filtrantes de fibra sintética clase G4.
- Instalación horizontal/vertical y derecha/izquierda.
- Bajo consumo.
- By-Pass automático incluido.
- Configuración Wireless.
- Posibilidad de APP.
- Incluye control de velocidad VMC4BRF.
- Compatible de control de humedad, CO2 y Mod-bus.
- Eficiencia térmica 81,1%.
- Filtro de eficiencia F7 opcional.

Curvas de prestaciones:

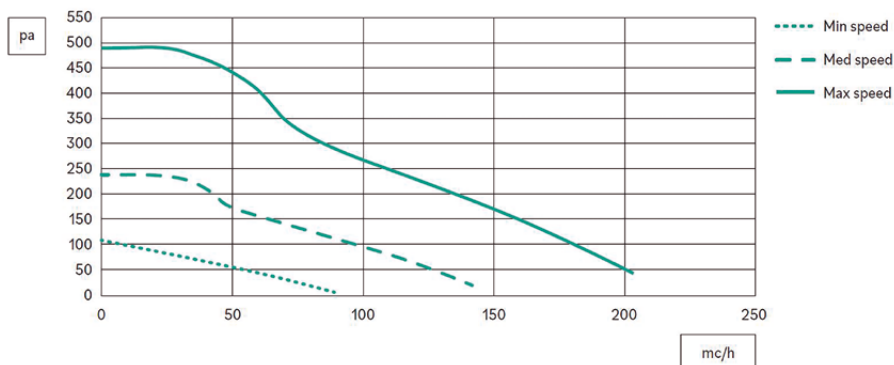



Vista inferior

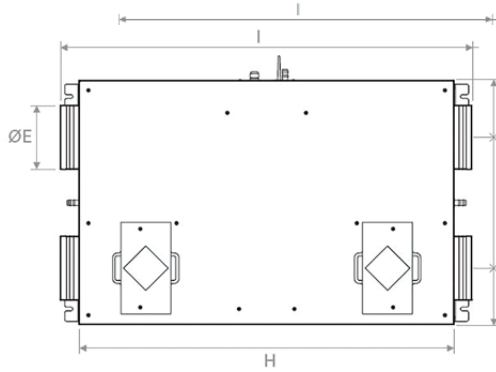

Vista interior

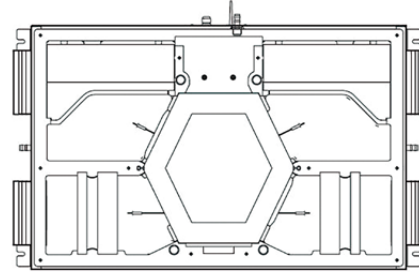

Vista lateral

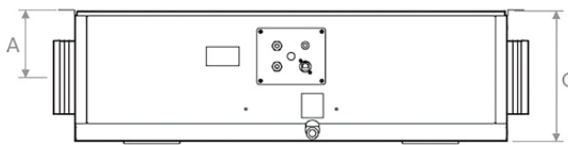

Vista frontal

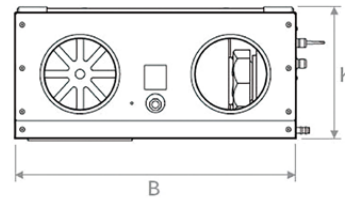

Vista en planta

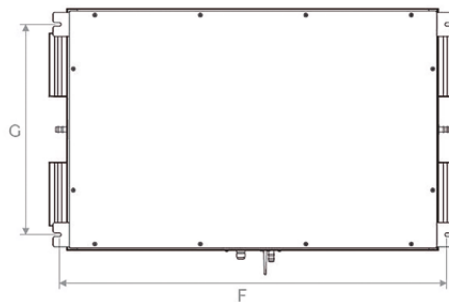

	A	B	C	D	ØE	F	H	I	K
mm	135	595	277	320	156	955	914	1005	282

Características técnicas

Flujo de aire nominal (m³/h)
Presión estática útil (pa)

Valores

180
100

Datos para cada ventilador

Potencia nominal (W)
Revoluciones (rpm)
Corriente nominal (A)
Tensión (V)
Frecuencia (Hz)
Velocidad (n.º)
Potencia de sonido (dB)
Eficiencia térmica
Eficiencia del filtro

27
3.700
0.27
230
50
3+1
49
81,1%

Precio (IVA no incluido)

1.759 €

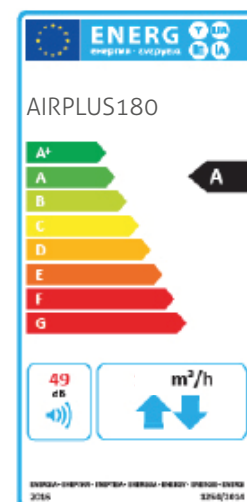

Airplus250 - Unidad de recuperación centralizada 250m³



VMC4BRF

Características:

- Recuperador de calor de tipo contracorriente.
- Estructura autoportante estanca provista de sistema de extracción, filtros y drenaje de la condensación.
- Carcasa exterior fabricada en acero pre-pintado con aislamiento sonoro.
- Sello EPP independiente.
- Ventilador con motor EC sin escobillas.
- Las unidades están equipadas de serie con celdas filtrantes corrugadas de fibra sintética clase G4.
- Instalación horizontal/vertical.
- Bajo consumo.
- By-Pass automático incluido.
- Configuración Wireless.
- Posibilidad de APP.
- Incluye control de velocidad VMC4BRF.
- Compatible de control de humedad, CO2 y Mod-bus.
- Eficiencia térmica 77,1%.
- Filtro de eficiencia F7 opcional.

Rendimiento EN 13141:7:2011 Certificado:

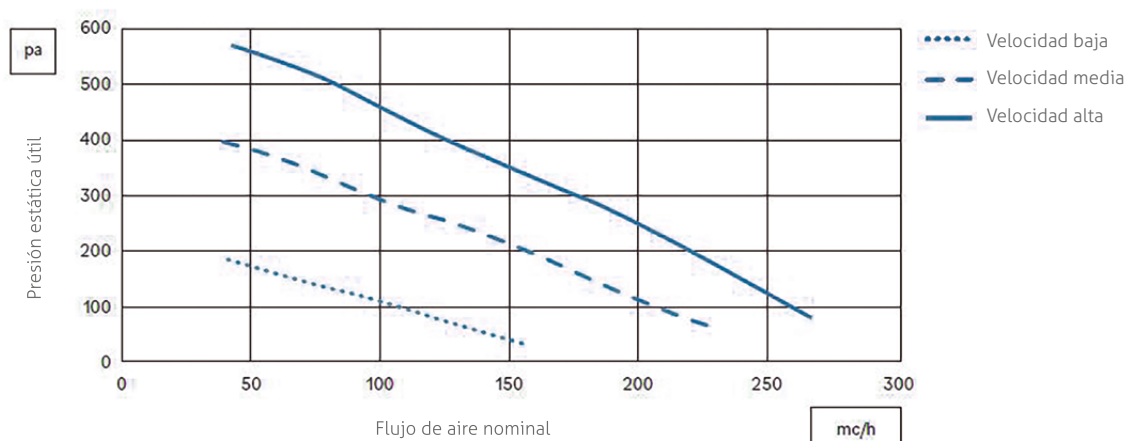



Vista inferior

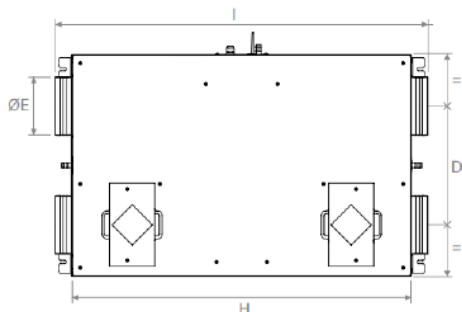

Vista interior

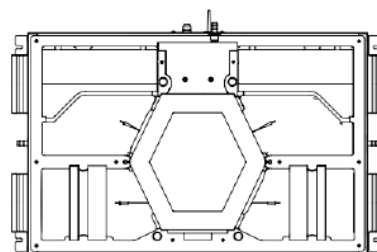

Vista lateral

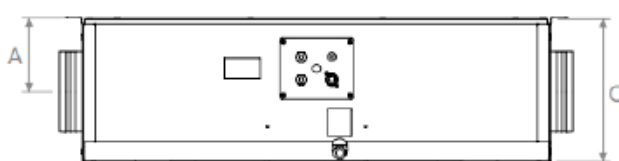

Vista frontal

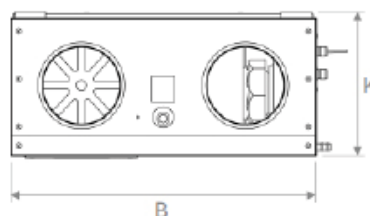

Vista en planta

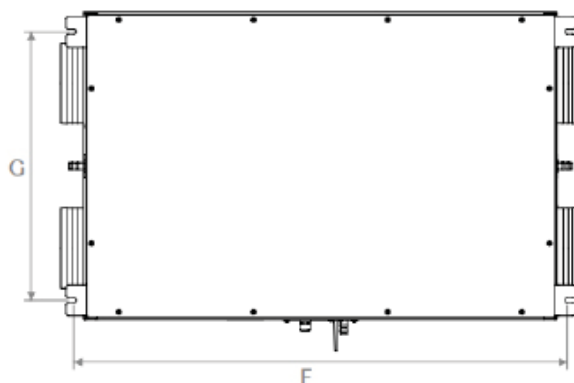

	A	B	C	D	ØE	F	G	H	I	K
mm	135	595	277	320	156	955	520	914	1005	282



Características técnicas

Flujo de aire nominal (m ³ /h)	250
Presión estática útil (pa)	100

Datos para cada ventilador

Potencia nominal (W)	50
Revoluciones (rpm)	4320
Corriente nominal (A)	0.46
Tensión (V)	230
Frecuencia (Hz)	50
Velocidad (n.º)	3+(1Booster)
Potencia sonido (dB)	46
Eficiencia térmica	77,1%
Eficiencia estándar	G4 ISO coarse >65%

Valores

Potencia nominal (W)	50
Revoluciones (rpm)	4320
Corriente nominal (A)	0.46
Tensión (V)	230
Frecuencia (Hz)	50
Velocidad (n.º)	3+(1Booster)
Potencia sonido (dB)	46
Eficiencia térmica	77,1%
Eficiencia estándar	G4 ISO coarse >65%
Precio (IVA no incluido)	1.999 €

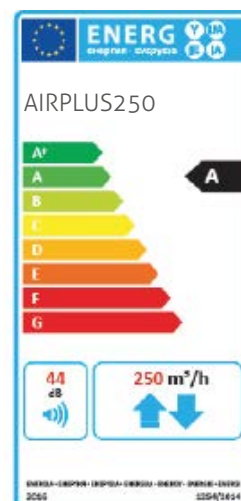

Airplus320 - Unidad de recuperación centralizada 320m³



VMC4BRF

Características:

- Recuperador de calor de tipo contracorriente.
- Estructura autoportante estanca provista de sistema de extracción, filtros y drenaje de la condensación.
- Carcasa exterior fabricada en acero pre-pintado con aislamiento sonoro.
- Sello EPP independiente.
- Ventilador con motor EC sin escobillas.
- Las unidades están equipadas de serie con celdas filtrantes corrugadas de fibra sintética clase G4.
- Instalación horizontal/vertical.
- Bajo consumo.
- By-Pass automático incluido.
- Configuración Wireless.
- Posibilidad de APP.
- Incluye control de velocidad VMC4BRF.
- Compatible con control de humedad, CO2 y Mod-bus.
- Eficiencia 88,2%.
- Filtro de eficiencia F7 opcional.

Rendimiento EN 13141:7:2011 Certificado:

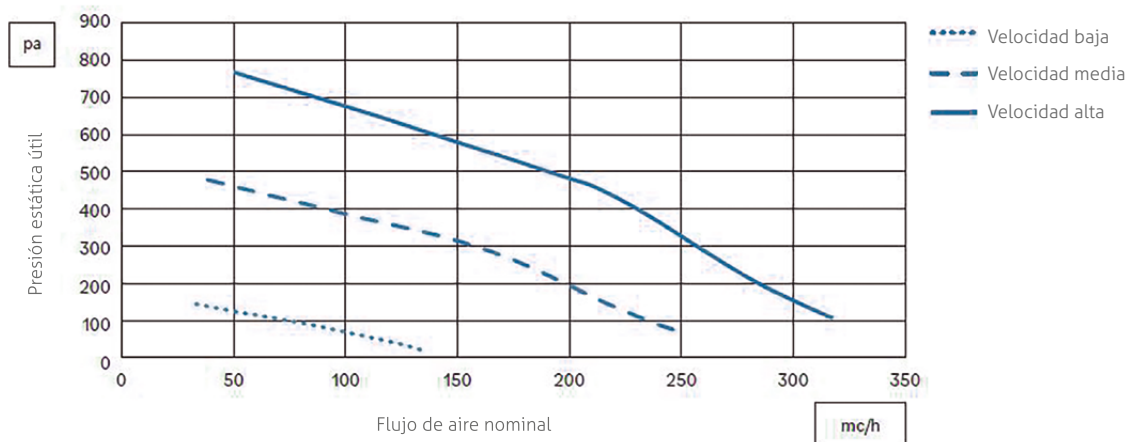



Vista inferior

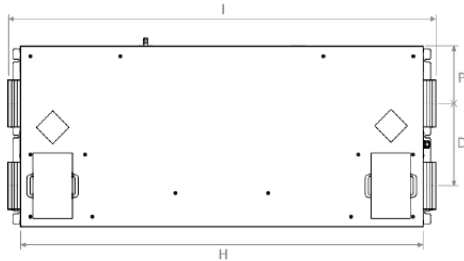

Vista interior

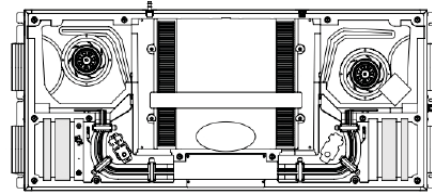

Vista lateral

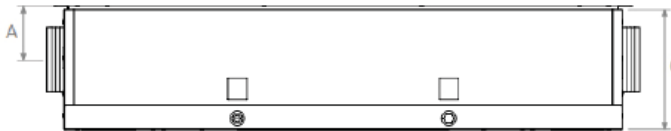

Vista frontal

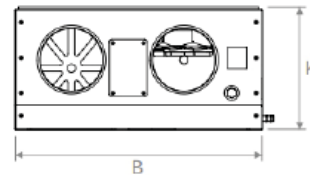

Vista en planta

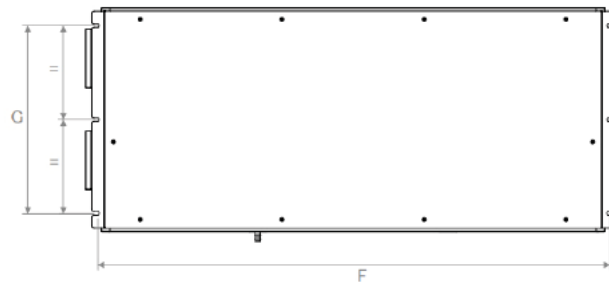

	A	B	C	D	ØE	F	G	H	I	K	P
mm	129	596	298	371	156	1367	500	1348	1431	298	189



Características técnicas

Flujo de aire nominal (m ³ /h)	320
Presión estática útil (pa)	100

Datos para cada ventilador

Potencia nominal (W)	83
Revoluciones (rpm)	3200
Corriente nominal (A)	0.75
Tensión (V)	230
Frecuencia (Hz)	50
Velocidad (n.º)	3+(1 Booster)
Potencia sonido (dB)	44
Eficiencia térmica	88,2%
Eficiencia estándar	G4 ISO Coarse >65%

Precio (IVA no incluido) 2.199 €

Valores

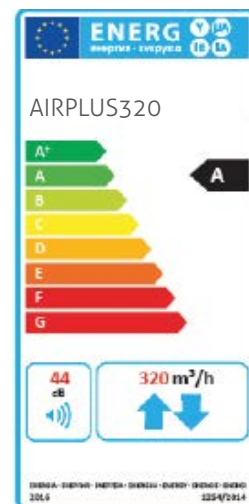

Airplus450 - Unidad de recuperación centralizada 450m³



VMC4BRF

Características:

- Recuperador de calor de tipo contracorriente.
- Estructura autoportante estanca provista de sistema de extracción, filtros y drenaje de la condensación.
- Carcasa exterior fabricada en acero pre-pintado con aislamiento sonoro.
- Sello EPP independiente.
- Ventilador con motor EC.
- Las unidades están equipadas de serie con celdas filtrantes de fibra sintética clase G4.
- Instalación horizontal/vertical.
- Bajo consumo.
- By-Pass automático incluido.
- Configuración Wireless.
- Posibilidad de APP.
- Incluye control 4BRF.
- Compatible de control de humedad, CO2 y Mod-bus.
- Eficiencia térmica 84,1%.
- Filtro de eficiencia F7 opcional.

Curvas de prestaciones:

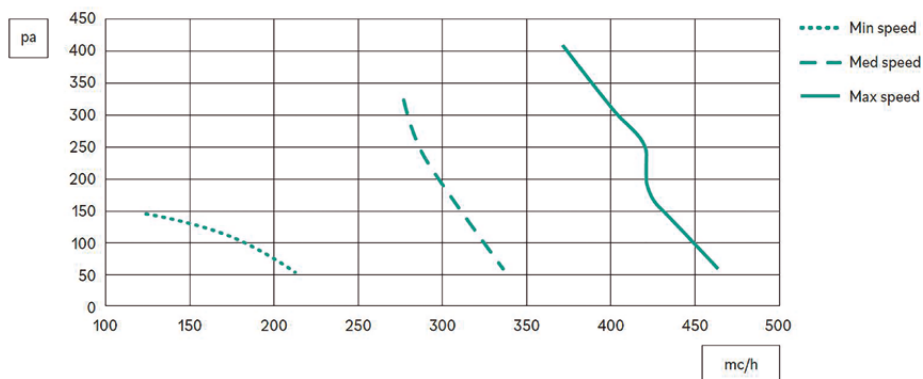



Vista inferior

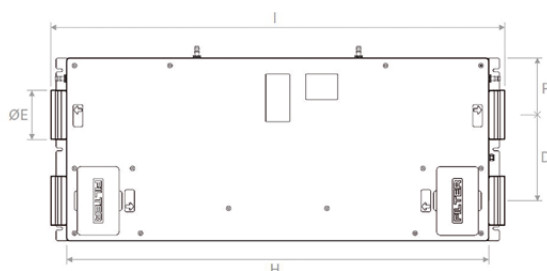

Vista interior

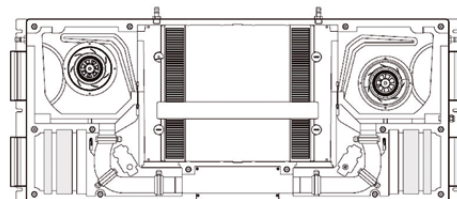

Vista lateral



Vista frontal

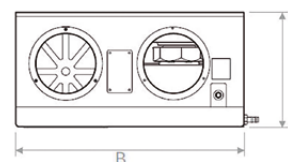

Vista en planta

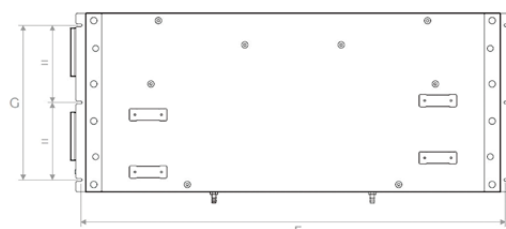

	A	B	C	D	ØE	F	H	I	K	P
mm	129	578	277	271	156	1367	500	1330	291	180

Características técnicas

Flujo de aire nominal (m³/h)
Presión estática útil (pa)

Valores

450
100

Datos para cada ventilador

Potencia nominal (W)
Revoluciones (rpm)
Corriente nominal (A)
Tensión (V)
Frecuencia (Hz)
Velocidad (n.º)
Potencia de sonido (dB)
Eficiencia térmica
Eficiencia del filtro

169
4.120
1,35
230
50
3+1
49
84,1%
G4 y F7

Precio (IVA no incluido)

2.499 €

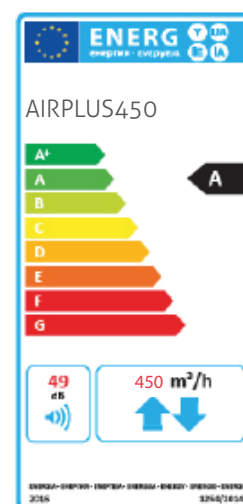

Airplus370 - Unidad de recuperación centralizada 370m³



Características:

- Recuperador de calor de tipo contracorriente.
- Estructura autoportante estanca provista de sistema de extracción, filtros y drenaje de la condensación.
- Ventilador con motor EC sin escobillas.
- Las unidades están equipadas de serie con celdas filtrantes corrugadas de fibra sintética clase G4.
- Instalación vertical.
- Bajo consumo.
- By-Pass automático incluido.
- Configuración Wireless.
- Posibilidad de APP.
- Incluye control de velocidad VMC4BRF.
- Compatible con control de humedad, CO2 y Mod-bus.
- Eficiencia superior a 90%.
- Filtro de eficiencia F7 opcional.

Rendimiento EN 13141:7:2011 Certificado:

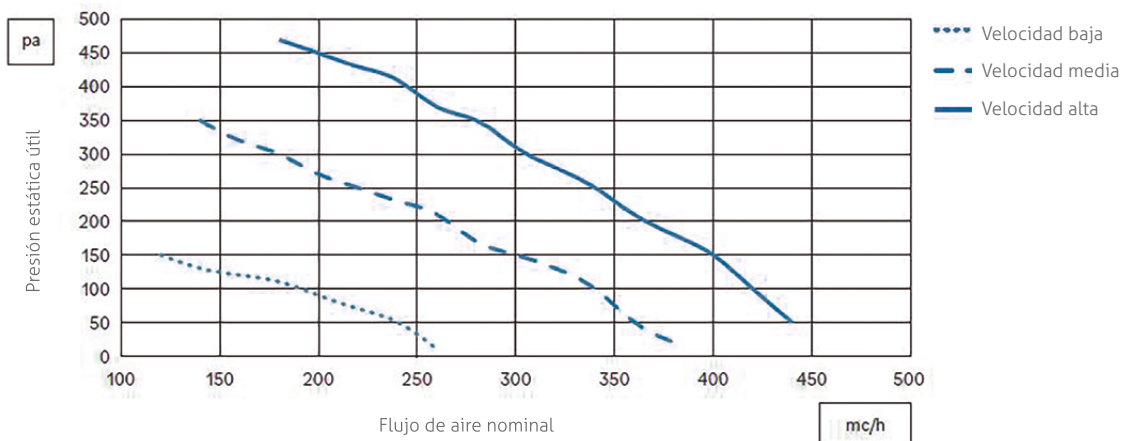



Vista frontal

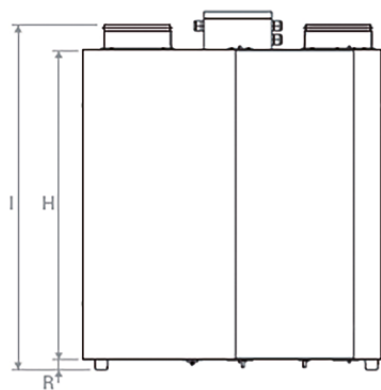

Vista lateral

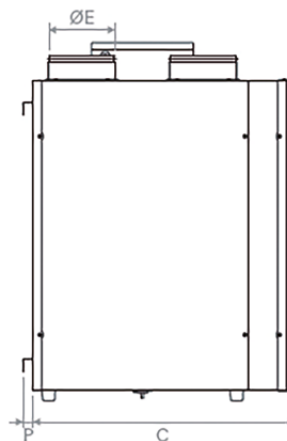

Vista en planta

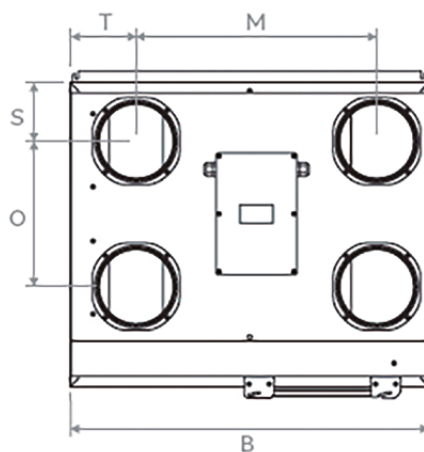

	A	B	C	D	ØE	F	G	H	I	K	P
mm	129	596	298	271	156	1367	500	1348	1431	298	189



Características técnicas

Flujo de aire nominal (m ³ /h)	370
Presión estática útil (pa)	100

Valores

Datos para cada ventilador

Potencia nominal (W)	83
Corriente nominal (A)	0.75
Tensión (V)	230
Frecuencia (Hz)	50
Velocidad (n.º)	3+(1 Booster)
Potencia sonido (dB)	57,3
Eficiencia térmica	90,5%
Eficiencia estándar	G4 ISO Coarse >65%

Precio (IVA no incluido)	2.399 €
--------------------------	---------

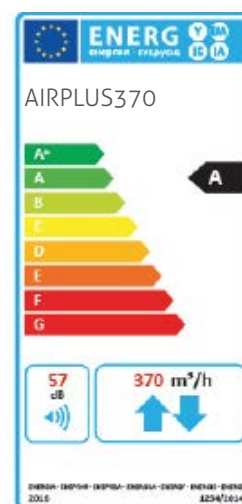

Accesorios

Plenum de 4, 6 y 10 tomas

Plenum de distribución multidireccional fabricado en hoja galvanizada con aislamiento acústico interno. Posibilidad de cambiar la posición de suministro de aire (frontal/superior) en el sitio.

Tomas de diámetro 75/90 mm completas de compuerta de calibración con control de palanca externa (PLUG).

Plenum de 4 y 6 tomas incluye 2 tapas de sellado. Plenum 10 tomas incluye 3 tapas de sellado.

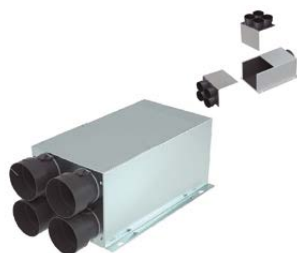

Plenum 4 tomas
VMCPLE04

PVP*: 129€/ud



Plenum 6 tomas
VMCPLE06

PVP*: 149€/ud



Plenum 10 tomas
VMCPLE10

PVP*: 269€/ud

Plenum para rejillas

Plenum para rejillas en acero pintado en negro y tomas de plástico (tipo PLUGS) con posibilidad de variar la entrada de aire desde la parte trasera a la superior durante la instalación.

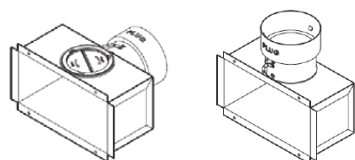

VMCLPEREJ200100

PVP*: 55€/ud

Codo de reducción

Codo de reducción 125 92 90° de plástico.



VMCCOD90

PVP*: 29,90€/ud

Rejilla de barras

Rejilla de barras fijas de aluminio 200x100 mm RAL 9003 pintado para rejilla.



VMCREJ200100

PVP*: 50€/ud

Rejilla exterior

Rejilla exterior con red antipájaros, en aluminio RAL 9003 Ø160mm.



VMCREJEXT160

PVP*: 18€/ud

Tubo flexible de PVC Tubo flexible de PE

Tubo flexible de PVC Ø 160mm aislado por una capa de poliéster esp. 25mm (paquete de 10 mts).



VMCTUB160

PVP*: 110 €

Tubo flexible Ø 75mm antiestático y antibacteriano de alta resistencia y alta flexibilidad (rollo de 50mts).



VMCTUB075

PVP*: 212,50 €

Tubo flexible Ø 90mm antiestático y antibacteriano de alta resistencia y alta flexibilidad (rollo de 50mts).



VMCTUB090

PVP*: 305 €

Manguito de unión Boca de extracción

Manguito de unión flexible corrugada de Ø 75mm para tubo.



VMCMAN75

PVP*: 3,40 €/ud

Boca de extracción/impulsión VMC en acero Ø125mm.







VMCVAL125

PVP*: 6,70 €/ud

* Impuestos no incluidos / Tasa de reciclaje incluida en el PVP.



CONTROLES

					
	VMC4BRF	VMCDSPRF	VMCRHRF	VMCCO2RF	VMCMODBUS
Control de velocidad	<input checked="" type="checkbox"/>	<input checked="" type="checkbox"/>	<input checked="" type="checkbox"/>	<input checked="" type="checkbox"/>	
By - Pass	<input checked="" type="checkbox"/>	<input checked="" type="checkbox"/>	<input checked="" type="checkbox"/>	<input checked="" type="checkbox"/>	
Antihielo	<input checked="" type="checkbox"/>	<input checked="" type="checkbox"/>	<input checked="" type="checkbox"/>	<input checked="" type="checkbox"/>	
Filtro obstruido	<input checked="" type="checkbox"/>	<input checked="" type="checkbox"/>	<input checked="" type="checkbox"/>	<input checked="" type="checkbox"/>	
Control de humedad			<input checked="" type="checkbox"/>		
Control CO2				<input checked="" type="checkbox"/>	
Función Booster	<input checked="" type="checkbox"/>	<input checked="" type="checkbox"/>			
Puerto de entrada Modbus					<input checked="" type="checkbox"/>
Ajuste de velocidad		<input checked="" type="checkbox"/>			
On/Off		<input checked="" type="checkbox"/>			
Alarmas puntuales	<input checked="" type="checkbox"/>	<input checked="" type="checkbox"/>	<input checked="" type="checkbox"/>	<input checked="" type="checkbox"/>	
Precio*	-	209 €	179 €	379 €	219 €





IONIC



Módulo de sanitización antibacteriana activa con ionización negativa sin formación de ozono. Sistema basado en el principio del efecto corona, por el que una corriente eléctrica fluye entre un conductor de alto potencial y un fluido neutro circundante (aire). Este proceso crea la ionización negativa del aire sin crear un arco eléctrico. Al utilizar este dispositivo en el sistema de distribución de aire, se consigue una reducción de la carga microbiana, viral y de bacterias tanto en el aire como en las superficies de contacto del propio sistema.

Código: VMCIONIC Precio: 599 €

FILTROS

					
	VMCRUCTSFLT (4 uds.)	VMCFRLET23 (2 uds.)	VMCKFTR060A (2 uds.)	VMCKFTR062A (2 uds.)	VMCFTRSV23 (2 uds.)
AIRPLUS060	<input checked="" type="checkbox"/>				
AIRPLUS160		<input checked="" type="checkbox"/>			
AIRPLUS180			<input checked="" type="checkbox"/>		
AIRPLUS250			<input checked="" type="checkbox"/>		
AIRPLUS320				<input checked="" type="checkbox"/>	
AIRPLUS370					<input checked="" type="checkbox"/>
AIRPLUS450				<input checked="" type="checkbox"/>	
Precio*	25 €	49 €	52 €	62 €	89 €

* Impuestos no incluidos.

BOMBAS DE CALOR ACS



Aquabit

Bombas de calor ACS

La forma más eficiente de calentar el agua de su hogar.

Con componentes de gran calidad, nuestras bombas de calor tienen una altísima eficiencia, permitiéndote calentar agua caliente sanitaria (ACS) a un coste muy bajo, que se puede maximizar con la programación de tarifas reducidas en un sistema bi-horario.

Incluyen serpentín solar en los modelos de 200, 300 y 500 litros y conectividad wifi integrada en toda la gama sin necesidad de incorporar otros accesorios.

Al ser unos equipos Plug&Play, permiten una instalación muy rápida y sencilla.



El acero inoxidable, utilizado en las bombas de calor de Aquabit, es considerado uno de los mejores materiales para el almacenamiento de ACS gracias a su resistencia a la corrosión.

Aquabit - Bombas de calor ACS en Inox



Fabricadas en acero inoxidable



Compatible con sistemas fotovoltaicos



Wifi directo



Fácil instalación plug and play



Silenciosa



Controlador intuitivo



Protección anti-legionela



Programación diaria



Ventilador centrífugo

Aquabit ACS 100l



Aquabit ACS 150, 200 y 300l



Aquabit ACS 500l

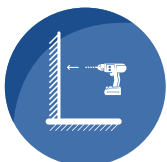

Instalación mural



Incluye serpentín solar



Instalación suelo



CARACTERÍSTICAS

Modelos		ACS100	ACS150	ACS200	ACS300	ACS500
ACUMULADOR						
Capacidad (l)		100	150	200	300	500
Presión máxima (bar)		10				
Calidad depósito ACS		AISI304L				
Espesor (mm)		1,0	1,5			2
Protección		Ánodo magnesio				
Entrada/Salida ACS (")		G3/4	G3/4			
Vaciado (")		G3/4	G3/4			
Salida condensados (")		G1/2	G1/2			
Características Serpentin	Serpentín solar	No	Si			
	Longitud	-	10			
	Ø	-	22			
	Intercambio	-	1			
	Calidad	-	316L			
	Ø conexión (")	-	G3/4			
Calidad tanque exterior		Acero galvanizado				
Aislamiento		Poliuretano				
Espesor (mm)		45				
RENDIMIENTO						
Capacidad calorífica ⁽¹⁾	Potencia total (kW)	1,02	2,02			4
	Potencia absorbida (W)	253	486			945
	COP	4,01	4,16			4,11
	Clase energética	A+				
	Intensidad máxima (A)	1,82 +6,8 (c/resist)	3,2 +6,8 (con resistencia)			
Rango trabajo °C		-5 ~ 43				
Temperatura limpieza	Antiflegionella (°C)	70				
Temperatura máxima	Salida (°C)	60				
ACS ⁽²⁾	Tiempo de recuperación (h)	4,44	4,04	7,03	9,61	8,75
	SCOP (7/6°C) EN16147 (W/W)	2,64	2,69	2,76	2,71	2,76
	Eficiencia energética	A+				
ACS ⁽³⁾	Tiempo de recuperación	3,98	3,79	5,86	8,72	7,65
	SCOP (14/13°C) EN16147	2,69	2,89	2,86	2,94	3,05
	Eficiencia energética	A				
ACS ⁽⁴⁾	Tiempo de recuperación (h)	3,70	3,68	5,4	8,20	7,10
	SCOP (20/15°C) EN16147 (W/W)	2,75	3,10	3,046	3,11	3,25
	Eficiencia energética	A+				
Gestión de energía solar fotovoltaica		Si				
CARACTERÍSTICAS TÉCNICAS						
Alimentación eléctrica. Tensión nominal. (V/Hz)		220/50				
Tipo de compresor		Rotativo				
Gas refrigerante		R134a				
Carga de refrigerante (kg)		0,51	0,7	0,88	0,88	1,6
Ø conducto aire (mm)		180/200 flexible				
GWT		1430				
CO ₂ Equivalente (t)		0,8294	1,001	1,001	1,001	2,0735
Certificación Keymark		Si			-	
DIMENSIONES						
Sin embalaje (mm)		Ø510x1185	Ø560x1500	Ø560x1750	Ø640x1845	Ø700x2230
Con embalaje (mm)		565x565x1292	615x615x1620	615x615x1870	695x695x1975	750x750x2355
Peso neto (kg)		56	86	90	97	115
Peso bruto (kg)		61	90	94	101	120
EAN		8436039151512	8436039152021	8436039151529	8436039151536	8436039152014
PRECIO (IVA NO INCLUIDO)		1.595 €	1.795 €	2.095 €	2.495 €	4.195 €

(1) Temperatura ambiente 20°C/12°C, Δt 15°C a 55°C (2) Basado en ERP (EN16147) temperatura ambiente 7°C/6°C, temperatura del agua de 10°C a 55°C (3) Basado en ERP (EN16147) temperatura ambiente 14°C/13°C, temperatura del agua de 10°C a 55°C (4) Basado en ERP (EN16147) temperatura ambiente 20°C/15°C, temperatura del agua 10°C a 55°C



EVconfort[®]

Climatización

SIROCO

Deshumidificador



Características

- Deshumidificador portátil con control de humedad.
- Capacidad de deshumidificación de 12 y 16 litros según modelo.
- Para estancias de hasta 25-30 m² según modelo.
- Control Digital mediante Touch Pad y LED Display.
- Capacidad de depósito 2,1 litros.
- Alarma y auto stop por llenado.
- 2 velocidades de funcionamiento.
- Temporizador (1 a 24h).
- Modo Inteligente (ajuste y control automático de la humedad).
- Función automática defrost.
- Función continua (modo secado de ropa).
- Consumo eficiente.
- Filtro de aire lavable*.
- Bajo nivel sonoro.
- Posibilidad de drenaje continuo**.
- Gas ecológico R290.
- Fácil manejo.
- Eficaz para quitar la humedad, el moho y las alergias.
- Asa de transporte y ruedas móviles 3D.

*El aparato cuenta con un filtro que atrapa polvo y pequeña suciedad y que hay que limpiar aproximadamente cada dos semanas.
**Mediante tubo de PVC NO incluido.

Modelos

Código	Medidas (mm)	Peso (Kg)	Capacidad de extracción (l/d)	Alcance máximo (m ²)**	Superficie mínima (m ²)	Potencia (W)	Emisión sonora (dB)	PVP*
DESH12	414x256x205	8,5	12	25	4	190	47	139 €
DESH16	414x256x205	9	16	30	4	240	47	179 €
DESH20	500x310x235	10,6	20	35	4	380	47	

* Impuestos no incluidos / Tasa de reciclaje incluida en el PVP.

**El alcance depende de factores como el aislamiento, orientación, tipo de planta ...



VENTUS UV

Purificador de aire



Características

- 5 niveles de filtración:
- Luz ultravioleta.
- Hepa 13.
- Carbono activo.
- Antibacteriano.
- Fotocatalizador.
- Función temporizador (1-8h).
- Potencia 55w.
- Hasta 120m2.
- Modo inteligente.
- Indicador led de sustitución de filtro.
- Pantalla táctil.
- Sensor de olores y partículas.
- Varios modos de potencia seleccionables.
- Medición en tiempo real de la calidad del aire.

Modelos

Código	Nivel sonoro (dB)	CADR (m3/h)	Medidas (mm)	Peso (Kg)	PVP*
PUR300	50	300	607 x 295 x 295	5,2	99 €
FILTROPUR300	-	-	349 x 208 x 43	0,29	59 €
UVCLEANPUR300	-	-	35 x 15 Ø	0,02	59 €

* Impuestos no incluidos / Tasa de reciclaje incluida en el PVP. FILTROPUR300 (filtro de carbón activo Hepa) y UVCLEANPUR300 (lámpara) son respuestos no incluidos con el producto.

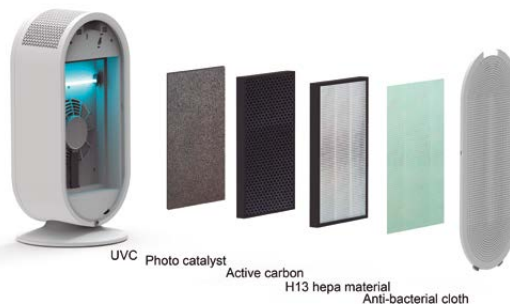

ARTIC

Aire acondicionado portátil
y deshumidificador 3 en 1



Características

- Ligero y de dimensiones reducidas.
- 4 Modos:
 - Refrigeración.
 - Deshumidificador.
 - Ventilador.
- Gas refrigerante R290
- 65 dB.
- No tóxico, sin gases nocivos y ecológico
- Función temporizador.
- Modo noche.
- Alarma de tanque de agua lleno.
- Panel de control digital.
- Incluye:
 - Tubo de evacuación.
 - Kit de ventana corredera.
 - Mando a distancia.
 - Conector de ventana y adaptador de carcasa.
 - Ruedas
- Superficie mínima 4m² (ACPS25UV) 12m² (ACPS30UV).



MANDO INCLUIDO

Modelos

Código	Medidas (mm)	Peso (Kg)	BTU / Frigorías	Caudal de aire	Capacidad de enfriamiento (w)	Alcance máximo (m ²)**	PVP*
ARTIC07000	640x320x280	18	7000/1750	320	2050	20	229 €
ARTIC09000	640x320x280	19	9000/2250	380	2600	30	279 €

* Impuestos no incluidos / Tasa de reciclaje incluida en el PVP.

** El alcance depende de factores cómo el aislamiento, orientación, tipo de planta ...



XEO

Aire acondicionado portátil



Características

- Ventilador y deshumidificador.
- Frío + Calor.
- Gas refrigerante R290.
- 65 dB.
- Ventilador de 3 velocidades.
- Temporizador 24 h.
- Función de diagnóstico automático.
- Modo antihielo, noche y automático.
- Oscilación automática.
- Alarma de tanque de agua lleno.
- Pantalla LED.
- Botón de configuración táctil.
- Incluye:
 - Tubo de evacuación.
 - Kit de ventana corredera.
 - Mando a distancia.
 - Conector de ventana y adaptador de carcasa.
 - Ruedas
- Alcance máximo 34m²*
- Superficie mínima 15m².

*El alcance depende de factores cómo el aislamiento, orientación, tipo de planta ...



MANDO INCLUIDO

Modelos

Código	Medidas (mm)	Peso (Kg)	BTU / Frigorías	Caudal de aire	Capacidad de enfriamiento (w)	Capacidad de calentamiento (w)	PVP*
ACPX34	715x440x360	31	12000/3000	380	3500	2638	429 €

* Impuestos no incluidos / Tasa de reciclaje incluida en el PVP.



TIBET

Aire acondicionado portátil y deshumidificador 3 en 1 WiFi



Características

- Ligero y de dimensiones reducidas.
- WiFi.
- 3 Modos:
 - Refrigeración.
 - Deshumidificador.
 - Ventilador.
- Gas refrigerante R290: No tóxico, sin gases nocivos y ecológico.
- 65 dB.
- Función temporizador 24h.
- Modo noche.
- Función de diagnóstico automático.
- Función oscilación.
- Alarma de tanque de agua lleno.
- Panel de control digital.
- Incluye:
 - Tubo de evacuación.
 - Kit de ventana corredera.
 - Mando a distancia.
 - Conector de ventana y adaptador de carcasa.
 - Ruedas



WiFi



MANDO INCLUIDO

Modelos

Código	Medidas (mm)	Peso (Kg)	BTU / Frigorías	Flujo de aire interior (m³/h)	Capacidad de enfriamiento (w)	Alcance máximo (m²)**	PVP*
TIBET07000WI	675x280x290	19,6	7000/1750	320/260	2055	20	€
TIBET09000WI	675x280x290	20,8	9000/2250	320/260	2600	30	€

** El alcance depende de factores cómo el aislamiento, orientación, tipo de planta ...



NEVE

Aire acondicionado portátil
4 en 1 frío+calor WiFi



Características

- Ventilador y deshumidificador.
- Frío + Calor.
- WiFi.
- Gas refrigerante R290: No tóxico, sin gases nocivos y ecológico.
- 65 dB.
- Función oscilación.
- Temporizador 24 h.
- Función de diagnóstico automático.
- Modo noche e inteligente.
- Oscilación automática.
- Alarma de tanque de agua lleno.
- Pantalla LED.
- Botón de configuración táctil.
- Incluye:
 - Tubo de evacuación.
 - Kit de ventana corredera.
 - Mando a distancia.
 - Conector de ventana y adaptador de carcasa.
 - Ruedas

*El alcance depende de factores cómo el aislamiento, orientación, tipo de planta ...



WiFi



MANDO INCLUIDO

Modelos

Código	Medidas (mm)	Peso (Kg)	BTU / Frigorías	Flujo de aire interior(m3/h)	Capacidad enfriamiento / calentamiento (w)	Capacidad deshumidificación (l/h)	PVP*
NEVE12000WI	688x419x358	27,5	12000/3000	390/280	3500/3200	1,7	€

* Impuestos no incluidos / Tasa de reciclaje incluida en el PVP.



ERA

Climatizador evaporativo
ionizador

CE

GARANTÍA
3
AÑOS
TÉCNICA

Características

- Ventilador y climatizador de aire frío por evaporación.
- Con tecnología avanzada de ionización: ambiente más fresco y purificado.
- 3 modos: normal, natural y noche.
- 3 opciones de velocidad: baja/media/alta.
- Función enfriamiento.
- Función temporizador (1-12h).
- Oscilación horizontal automática.
- Ajuste manual del flujo de aire vertical.
- 65dB.
- Función de llenado de agua superior.
- Ruedas 3D.



MANDO INCLUIDO

Modelos

Código	Medidas (mm)	Peso (Kg)	Capacidad depósito (l)	Caudal (m3/h)	Velocidad máxima de aire (m/s)	Potencia (w)	PVP*
ERA06L	630x350x320	6,5	6	300	7	65	€

* Impuestos no incluidos / Tasa de reciclaje incluida en el PVP.



EOLO

Climatizador evaporativo
ionizador

Características

- Enfriador de aire/purificador de aire/humidificador.
- Con tecnología avanzada de ionización: ambiente más fresco y purificado.
- 3 modos: normal, natural y noche.
- 3 opciones de velocidad: baja/media/alta.
- Función enfriamiento.
- Función temporizador (1-12h).
- 60dB.
- Oscilación horizontal automática.
- Ajuste manual del flujo de aire vertical.
- Función de llenado de agua superior.
- Ruedas 3D.



MANDO INCLUIDO

Modelos

Código	Medidas (mm)	Peso (Kg)	Capacidad depósito (l)	Caudal (m3/h)	Velocidad máxima de aire (m/s)	Potencia (w)	PVP*
EOLO12L	750x325x325	6,5	12	800	6,2	65	€

* Impuestos no incluidos / Tasa de reciclaje incluida en el PVP.



BRISA 3D

Ventilador 2 en 1
Con 26 velocidades



Características

- Ventilador 2 en 1. Ventilador de pie o sobremesa.
- Pantalla LED.
- Mástil extensible.
- Para habitaciones de hasta 25m2.
- Ultrasilencioso.
- 3 modos de viento. Normal - natural - noche.
- 26 velocidades.
- 16 aspas.
- Gran flujo de aire con un alcance de hasta 15m.
- Oscilación 3D automática horizontal y vertical.
- Temporizador de 7 horas.
- Botón de configuración táctil.
- Fácil instalación y mantenimiento.
- Batería recargable opcional.
- Mando a distancia incluido.

Modelos

Código	Medidas (mm)	Potencia (w)	Nivel sonoro (dB)	Peso (Kg)	PVP*
BRISA3D	487/860 x 335 x 335	27	13	4,3	129 €
BRISABAT**	90 x 79 x 22	-	-	0,25	49 €

* Impuestos no incluidos / Tasa de reciclaje incluida en el PVP.
** Batería recargable NO incluida con el producto.



MANDO INCLUIDO



EVconfort®

Aquabit



902 99 66 28

sat@evconfort.com
Servicio de Asistencia Técnica



Electromecánicos Viveiro, S.A.U

CENTRAL Y FÁBRICA
Landrove, s/n.
27866 Viveiro (Lugo)
comercial@evconfort.com
T: +34 982 57 00 11

www.evconfort.com
www.aquabit.es

Distribuidor: