

REMS

www.rems.de



Fabricante innovador
de máquinas y
herramientas para el
mecanizado de tubos

2023

Catálogo



Información de producto

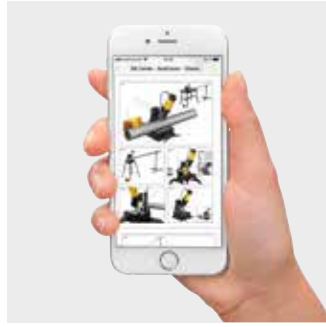

Instrucciones de servicio



Catálogos de piezas

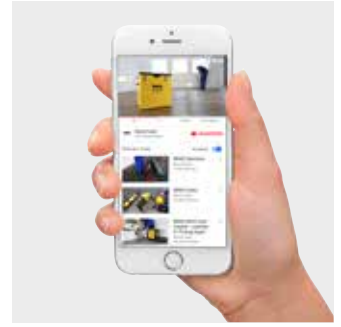

Vídeos de productos

REMS App – Toda la información sobre productos siempre a mano – de forma rápida y sencilla.

A pie de obra o en su distribuidor: acceso inmediato a todos los manuales de servicio, índices de piezas, toda la información sobre productos y también vídeos de productos, entre otros.*

Dispone de otras muchas funciones.



Escanear logotipo: ¿tiene ante sí un producto de REMS? Escanee el logotipo y obtendrá toda la información sobre dicho producto.



Escanear imagen: escanee cualquiera de las imágenes de productos que aparecen en nuestros folletos publicitarios y obtendrá toda la información sobre el producto.



Escanear código QR: ¿escanee un código QR de REMS y obtendrá toda la información sobre el producto.



REMS App

Software de aplicación gratuito disponible para Apple en la tienda Apple App Store o para Android en Google Play.



*Únicamente con conexión de datos móviles activa o Wi-Fi.

Índice

Suministramos exclusivamente basándonos en nuestras condiciones generales de venta.

Los precios indicados en el presente catálogo son en cada caso, para una unidad o bien para un juego (p. ej. peines de roscar) o un paquete (p. ej. hojas de sierra). Todos los precios son precios de venta al público (P.V.P.) indicativos. Nos reservamos el derecho a incrementar los precios. Adicionalmente se incrementa al precio el IVA, que tenga validez el día del suministro. Con la aparición del presente catálogo no tendrán validez todos los demás precios.

Dibujos, ilustraciones, medidas, pesos, normas y otras indicaciones hechas en el presente catálogo, pueden ser variadas sin previo aviso. Nos reservamos el derecho a variaciones. El presente catálogo está protegido por el derecho de autor. Se reserva el derecho, especialmente sobre la traducción, reproducción, la toma de ilustraciones, emisiones radiofónicas, reproducción por vía fotomecánica o similar, almacenamiento informático, también en caso de aprovechamiento parcial.

© Copyright 2023
REMS GmbH & Co KG, Waiblingen.

Suministro a través del comercio especializado.

	Roscar Ranurar	20
	Serrar	56
	Cortar, biselar, escariar	74
	Montar	102
	Comprobar, limpiar, desinfectar, conservar, lavar, llenar	112
	Curvar	126
	Prensar radial	144
	Prensar axial	240
	Expandir, abocardar	248
	Soldar	260
	Congelar	266
	Inspección de tubos y canalizaciones / Limpieza de tubos y canalizaciones	270
	Soldar tubos de plástico	288
	Perforar con diamante Discos diamantados	298
	Secar, deshumidificar, aireación y ventilación	324



Son creativos y conocen la práctica, siempre encuentran posibilidades de mejoras para el trabajo del instalador: los ingenieros de investigación de REMS son innovadores y, con ello, importantes soportes del éxito de la empresa.

REMS – más de 110 años a la cabeza del progreso técnico. Un desarrollo que nunca concluye.

Desde su fundación en el año 1909 REMS desarrolla productos para el mecanizado de tubos, sobre todo para los instaladores de sanitarios y calefacción. Al principio herramientas manuales, a continuación siguieron las máquinas y las herramientas eléctricas. La exigencia del fundador de la empresa Christian Föll “REMS debe ser mejor” fue siempre la pauta de todas las actuaciones. En la actualidad, REMS es un fabricante líder de máquinas y herramientas para el mecanizado de tubos.

Los ingenieros de investigación de REMS tienen ideas convincentes, orientadas a facilitar la vida cotidiana de los profesionales de la instalación. Tienen en cuenta todos los requisitos esenciales y aprovechan la amplia experiencia práctica. Expertos de todos los ámbitos empresariales procuran que cada posibilidad de mejora se introduzca en el nuevo desarrollo. De ese modo se generan las herramientas perfectas para su uso en las más duras condiciones en la obra. Los productos REMS son muy apreciados por su técnica innovadora y su alto estándar de calidad y se emplean en todo el mundo. De ello sacan provecho tanto el comercio como el usuario.

REMS consigue siempre estar a la cabeza del avance técnico con los productos innovadores. Muchas patentes vigentes en Alemania y resto del mundo lo demuestran.

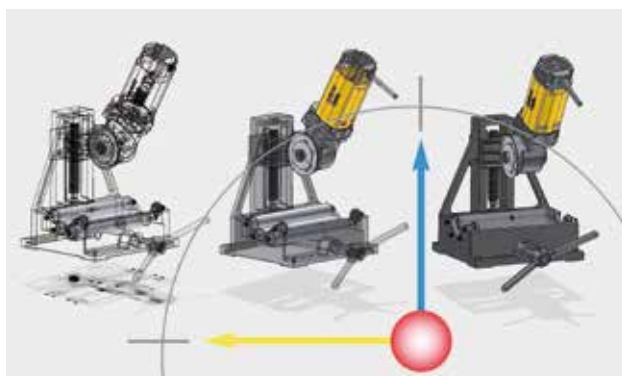

Con la aplicación de técnicas modernas en la construcción y el desarrollo, la calidad de los productos REMS ocupa desde el principio un lugar destacado: Uso seguro, modelo resistente, manejo fácil, larga duración.



Nuevas ideas, avance técnico y REMS van juntos: p. ej. los productos REMS Amigo, REMS Tiger, REMS Curvo, REMS Mini-Press 14V ACC, REMS Multi-Push, que revolucionan la técnica de aplicación.



Las máquinas de medición 3D totalmente automáticas forman parte del amplio sistema de aseguramiento de calidad en REMS. La exactitud de medición de 0,001 mm garantiza la mayor precisión.

La producción ultramoderna: Garantía de los productos de calidad de REMS.

Made in Germany. Hecho en Alemania. Las fábricas de producción propias se encuentran en Waiblingen cerca de Stuttgart, en el centro de la industria de alta tecnología alemana. Allí se dispone de las instalaciones y dispositivos ultramodernos para la investigación y el desarrollo, para la producción y el aseguramiento de calidad. A ello hay que sumar una plantilla de empleados altamente cualificados, que en parte ya trabaja en la 4ª generación en REMS. Disponen de un conocimiento especial y una experiencia que son indispensables para la fabricación de productos de calidad.

Para REMS la calidad es mucho más que exactitud de medición y funcionamiento. Se apoya en un sistema de aseguramiento de calidad, que ya empieza en la detección de la demanda del mercado, acompaña al producto durante el desarrollo y la fabricación e incluye los análisis de calidad sistemáticos en el mercado. Además la calidad de las secuencias de la fabricación es supervisada y confirmada regularmente por los institutos de ensayo, que otorgan la marca de seguridad GS.

Todos los productos REMS satisfacen las disposiciones de seguridad y prevención de accidentes cumpliendo las normas europeas pertinentes conforme a las disposiciones de las directrices de la UE. Además todos los productos REMS, salvo algunas herramientas que no son relevantes para la seguridad, han sido probados y autorizados por institutos de ensayo independientes. Todos los productos REMS cumplen con ello un estándar especialmente alto en cuanto a seguridad en el trabajo, seguridad de funcionamiento y seguridad empresarial.



Innovaciones del proceso e inversiones permanentes en sistemas de fabricación CNC eficaces, procuran que los productos REMS se cuenten entre los mejores en todo el mundo.



Las líneas de montaje flexibles facilitan en todo momento una adaptación a la demanda del cliente.

En relación a su plantilla REMS es el mayor centro de formación de la región. Así consigue mantener el conocimiento técnico propio al más alto nivel.



Los intervalos de pruebas muy ajustados durante todo el proceso de fabricación y las amplias pruebas de funcionamiento y seguridad después del montaje efectuado, aseguran que no salga de fábrica un producto defectuoso.



Empleados fiables con una amplia experiencia son responsables de que para cada componente se realice exactamente la variación de la dureza óptima del material.

Nadie endurece el metal como nosotros. Por tanto, lo hacemos nosotros mismos.

Larga duración, seguridad en la aplicación y capacidad de carga extrema: una herramienta sólo puede cumplir dichas exigencias cuando los componentes se han endurecido perfectamente.

En los talleres de temple propios se coloca la primera piedra para la calidad de las herramientas REMS. La experiencia de décadas es un conocimiento técnico importante y el secreto de las herramientas de calidad REMS. El tratamiento térmico especial da lugar a una combinación ideal entre la resistencia y la tenacidad consiguiendo una duración especialmente larga, p. ej. en peines de roscar, cuchillas de corte y tenazas para prensar. El proceso de tratamiento térmico se controla automáticamente mediante un potente ordenador y se registra continuamente. Esto facilita una alta calidad del producto invariable.



El taller de temple propio: parte importante del conocimiento técnico y secreto de las herramientas de calidad REMS.



Los peines de roscar de calidad REMS indestructibles, probados. De acero especial endurecido, de dureza muy resistente.



Las cuchillas de corte REMS se han adaptado a los requisitos específicos para los distintos materiales. Sobre todo el proceso de endurecimiento especial decide la larga duración de las cuchillas de corte REMS.



El arte del endurecimiento: logra piezas sumamente sólidas para las mayores exigencias.



REMS
for Professionals

REMS
for Professionals

REMS
for Professionals



Dos de los 45 empleados del ámbito de logística, que saben que el tiempo es oro. Rapidez y absoluta fiabilidad son los factores más importantes en la entrega y el servicio.

REMS – for professionals.

Excelente servicio. Presentes en todas partes.

REMS produce máquinas y herramientas para profesionales: las exigencias son grandes. REMS cumple sus tareas de modo competente, con responsabilidad y de primera calidad. Esto engloba también la rápida entrega, así como las prestaciones de reparación y mantenimiento. Alta flexibilidad y absoluta fiabilidad son las bases para un excelente servicio.

La logística completa se orienta en la necesidad de nuestros clientes. Para poder entregar en poco tiempo, REMS dispone de más de 10.000 artículos en un almacén central. Todas las piezas de desgaste y repuesto están siempre en stock. Un servicio que limita al mínimo los tiempos de parada.

En caso de reparación se dispone de una red de gran cobertura de talleres de asistencia técnica oficiales para una reparación rápida y especializada. Los trabajadores altamente cualificados y bien formados reparan y mantienen las máquinas y herramientas de nuestros clientes. Después de finalizar la reparación o inspección, los productos vuelven a los clientes por las vías más rápidas.



La rapidez es una cuestión de la logística. REMS almacena las piezas de desgaste y repuesto en una superficie de almacenamiento de más de 14.000 metros cuadrados.



La carga en el día a día de la obra es extrema: las piezas de desgaste se deterioran, se presentan los casos de reparación. El servicio de asistencia técnica de REMS está disponible con flexibilidad. En más de 25 países existe una organización de servicio bien acondicionada.



El servicio en REMS se escribe a lo grande: todos los vehículos de demostración de los más de 200 asesores especializados de REMS están equipados con un dispositivo de pruebas, con el que se puede realizar en cualquier parte la prueba de funcionamiento y la medición de fuerza de prensado de las prensadoras radiales REMS.

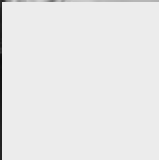

Formación sobre el
producto en el Centro
de formación REMS:
conocer, comparar, valorar.



REMS – socio del comercio especializado.

Excelente asesoramiento para clientes satisfechos.

Sólo el que es asesorado de modo competente en la compra, encuentra la mejor solución individual y más económica para las tareas que se presentan. Por tanto, REMS da gran importancia a la formación sobre el producto de sus asesores especializados propios de REMS y también de los trabajadores de los comercios especializados.

En el centro de formación REMS se dispone de salas de demostración, formación y conferencias completamente equipadas y modernas en una superficie de 1.600 metros cuadrados.

La formación práctica proporciona a los trabajadores del comercio especializado una amplia base y alta competencia especializada, de una forma comprensible, para el asesoramiento sobre el producto y el éxito en las ventas. La documentación detallada de ventas con indicación de toda la información del producto necesaria, facilita una rápida selección del producto y son la base para una elaboración de la oferta simple, que ahorra tiempo.

Esta sociedad con el comercio especializado garantiza también al usuario un asesoramiento cualificado, amplio y un excelente servicio.



REMS centro de formación en Waiblingen (Stuttgart).



Salas de demostración modernas y totalmente equipadas: REMS ofrece a sus trabajadores del comercio especializado múltiples posibilidades para conocer los productos.

Enrico Müller, Andreas Düssmann, Thomas Kirschner y Rüdiger Lohse son técnicos cualificados de REMS, entre un conjunto de más de 200 especialistas, que ofrecen gran flexibilidad y rapidez para posibles formaciones y presentaciones in situ.



REMS

REMS GmbH & Co KG
Maschinen- und Werkzeugfabrik
Telefon +49 7151 1707-0
Mobiltelefon +49 172 7137106
www.rems.de

REMS
for Professionals

REMS – Solidez en el mercado por la política consecuente de productos y ventas.

La base del fuerte posicionamiento de REMS en el mercado son sus técnicamente avanzados productos así como su alta calidad, además de un programa conciso y concentrado a productos de alta rotación. También de una alta competitividad en precio, debido a una fabricación propia racional y orientada a coste.

En el centro de la política de venta está desde siempre el principio de vender los productos REMS exclusivamente a través del comercio especializado. Éste será apoyado de muchas maneras por REMS. Los asesores REMS equipados con vehículos de demostración llevan a cabo formaciones sobre el producto in situ y muestran los productos REMS en las visitas colectivas, presentaciones en el mostrador y foros de herramienta en las instalaciones del distribuidor. Asesoran en la elección de la herramienta y encuentran la solución más cómoda, fiable y económica para cada caso de aplicación en concreto.



La consecuente política de ventas se ha diseñado sobre los resultados orientados a largo plazo, fidelidad y previsibilidad.



Así conocen en la práctica la gama de productos los instaladores: los asesores especializados de REMS van con los vehículos de demostración y muestran las máquinas y herramientas en casos concretos, directamente en la obra.

El sistema de presentación de productos REMS: la posibilidad ideal para el comercio especializado de presentar los productos REMS de un modo óptimo: coger – comparar – elegir.

REMS

REMS

REMS

REMS

REMS

REMS

REMS

REMS



REMS

REMS



Probar. Comparar. Elegir. Para fomentar la venta común.

La participación en muchas ferias especializadas nacionales e internacionales, la publicidad en revistas especializadas y los envíos publicitarios directamente al usuario, son muy apreciados por el comercio especializado como medidas de fomento de ventas.

El atractivo sistema de presentación de los productos REMS facilitan al comercio especializado una presentación óptima de los productos REMS: coger, comparar, elegir. La exposición individualizada con productos REMS se efectúa con una estrecha colaboración entre los asesores especializados de REMS y el comercio especializado.

El sistema de información Online www.rems.de ofrece amplias posibilidades de información sobre el grupo empresarial REMS; los productos REMS y sus posibilidades de aplicación y manipulación. Además, el usuario encontrará el catálogo en línea completo y la documentación técnica detallada, información sobre las fechas de las ferias actuales y direcciones de los servicios técnicos al cliente contractuales de REMS, las posibilidades de descarga de la documentación de ventas, instrucciones de uso, despieces, imágenes del producto y películas sobre los productos, posibilidades de pedido de la documentación de ventas en distintos idiomas para el envío por correo, direcciones de correo electrónico de las personas responsables de REMS y mucho más.



Los productos REMS se exponen y demuestran en muchas ferias especializadas nacionales e internacionales.



Práctico para el comercio, claro para los clientes – el sistema de presentación de productos de REMS.



El sistema de información en línea www.rems.de



REMS App



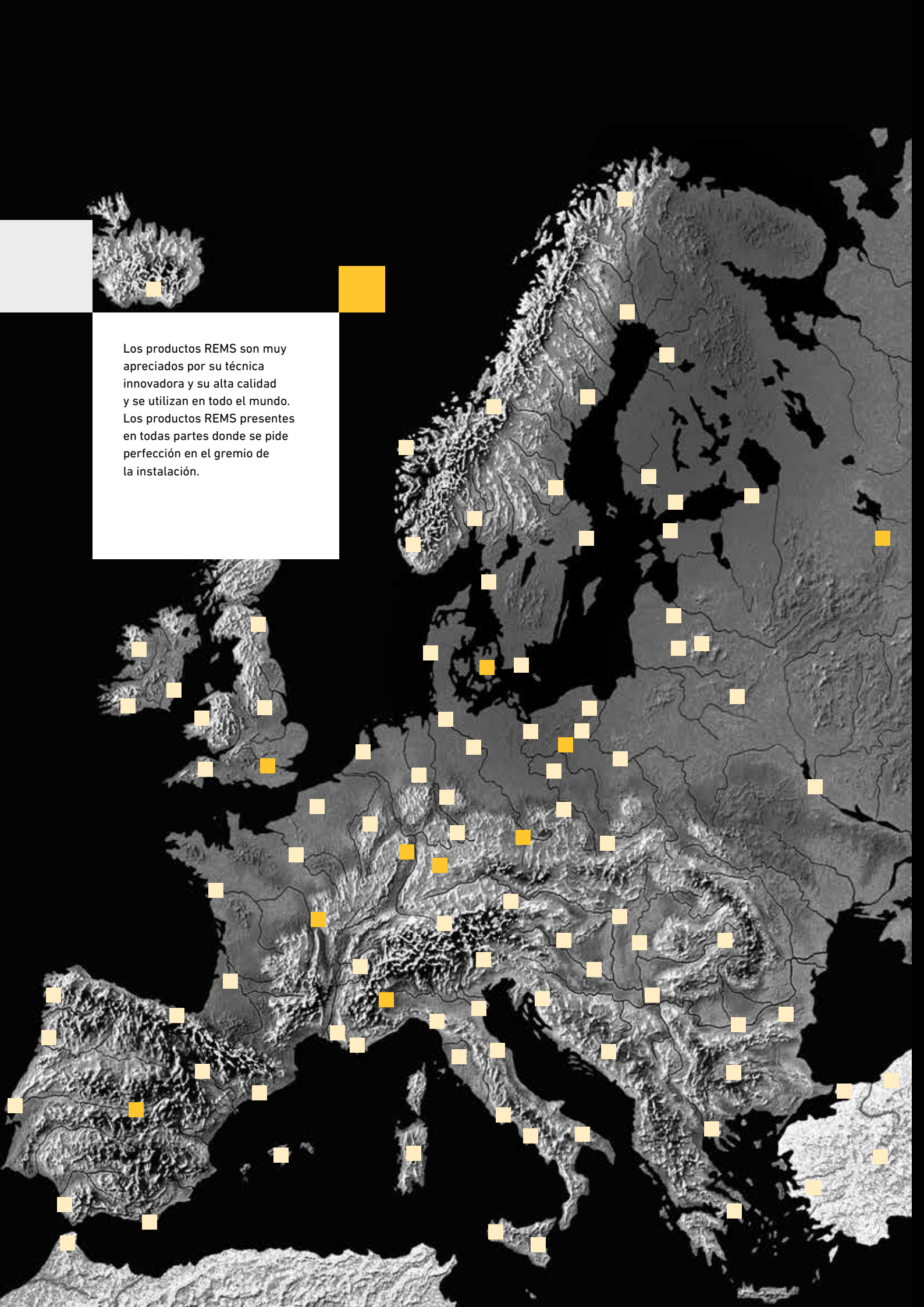

Los productos REMS son muy apreciados por su técnica innovadora y su alta calidad y se utilizan en todo el mundo. Los productos REMS presentes en todas partes donde se pide perfección en el gremio de la instalación.

Más de 20.000 socios comerciales en Europa: Los productos REMS los recibirá en todas partes de forma inmediata.

Los productos innovadores y una alta calidad abren nuevos mercados para REMS. En los últimos años se han formado y ampliado continuamente las zonas de ventas. Socios comerciales fiables en toda Europa y resto del mundo garantizan que cada vez más clientes puedan ser convencidos de la calidad REMS.



REMS marca las pautas en cuestión de calidad en toda Europa: la venta se efectúa a través de la estrecha red de socios comerciales fiables de toda Europa, que son respaldados por más de 200 asesores especializados de REMS bien formados.



Las oficinas de ventas de todos los países proporcionan las condiciones óptimas para el usuario y el comercio especializado.



Roscar Ranurar

	Terraja manual	22
	Cabezales de roscar S	23
	Roscadoras electroportátiles	24
	Roscadora electroportátil por acumulador	28
	Máquinas roscadoras	32
	Máquinas roscadoras semiautomáticas	42
	Portaniples	48
	Aceite de roscar	49
	Dispositivos ranuradores	50
	Máquina ranuradora	51
	Máquina ranuradora por acumulador	52
	Máquinas ranuradoras	54

Terraja de calidad comprobada con excelentes propiedades para roscar.

Roscas en tubos $\frac{1}{8}$ – 2", 16 – 50 mm
Roscas en barras 6 – 30 mm, $\frac{1}{4}$ – 1"

Tipos de roscas consulte pág. 30, 31.

REMS eva – la terraja para el profesional.
Inicio de roscado suave y roscado ligero. Maneral de acero con grueso recubrimiento de plástico.
Sólo un tipo de cabezales de roscar de cambio rápido.
Peines de roscar de calidad, indestructibles.

Ventaja del sistema

Gran área de corte hasta $1\frac{1}{4}$ " y hasta 2" con una palanca de trinquete. **Sólo** un tipo de cabezales de roscar compactos, pequeños, de cambio rápido y **sólo** un tipo de peines de roscar. Los mismos cabezales de roscar de cambio rápido se adaptan a todas las terrajas REMS y a las terrajas adecuadas de otros fabricantes. Por lo tanto, almacenaje sencillo y económico. Sin posibilidad de equivocarse.

Maneral de carraca

Especialmente robusto. Maneral de acero, revestido de plástico para tacto agradable. Empuñadura antideslizante para un mejor agarre. Sencillo cambio de sentido de la carraca. Asiento perfecto de los cabezales, se colocan y se quitan de forma sencilla y rápida.

Cabezales de roscar de cambio rápido

Técnica comprobada, la alta calidad del material, la elaboración precisa del cabezal, los peines y la tapa forman una unidad compacta, lo que garantiza un inicio de roscado suave y un roscado ligero. Sin enganche de los peines. Guía de tubo larga y precisa para un centrado perfecto del tubo. Las ventanas del cabezal se agrandan hacia afuera para facilitar un buen desalojo de las virutas y conseguir así unas roscas impecables. Cabezales de roscar S de cambio rápido para roscar tubos en lugares de difícil acceso (pág. 23).

Peines

La calidad reconocida de los indestructibles peines REMS, con una geometría de corte óptima, garantizan un inicio de roscado suave, un roscado ligero y unas roscas impecables. De acero resistente y duro, especialmente endurecido para una duración extremadamente larga.

Aceite de roscar

REMS Sanitol y REMS Spezial (pág. 49). Desarrollado especialmente para roscar. Por lo tanto con alto poder lubricante y refrigerante. Indispensable para conseguir roscas impecables y alargar la vida de los peines, herramientas y máquinas.

Roscar nipples

Racional con REMS Nippelspanner $\frac{3}{8}$ – 2" (pág. 48).

Volumen de suministro

REMS eva Set. Terraja manual con cabezales de cambio rápido. Para roscas en tubos $\frac{1}{8}$ – 2", 16 – 50 mm, roscas en barras 6 – 30 mm, $\frac{1}{4}$ – 1". Para roscas a derecha e izquierda. 1 maneral de carraca para todo el campo de roscado. Cabezales de cambio rápido con peines para roscas cónicas en tubos ISO 7-1, EN 10226 (DIN 2999, BSPT) R derecha. Para roscas en tubos para instalaciones eléctricas según EN 60423 M. En caja metálica resistente o en caja de cartón.

Denominación/dimensión	Código
REMS eva Set en caja metálica	
R $\frac{1}{2}$ + $\frac{3}{4}$ + 1	520014
R $\frac{1}{2}$ + $\frac{3}{4}$ + 1 + 1 $\frac{1}{4}$	520015
R $\frac{3}{8}$ + $\frac{1}{2}$ + $\frac{3}{4}$ + 1 + 1 $\frac{1}{4}$	520013
R $\frac{1}{2}$ + $\frac{3}{4}$ + 1 + 1 $\frac{1}{4}$ + 1 $\frac{1}{2}$ + 2	520017
R $\frac{3}{8}$ + $\frac{1}{2}$ + $\frac{3}{4}$ + 1 + 1 $\frac{1}{4}$ + 1 $\frac{1}{2}$ + 2	520016
M 16 + 20 + 25 + 32 (M x 1,5)	520010
M 20 + 25 + 32 + 40 (M x 1,5)	520009
REMS eva Set en caja de cartón	
R $\frac{1}{2}$ + $\frac{3}{4}$	520008
R $\frac{1}{2}$ + $\frac{3}{4}$ + 1	520004
R $\frac{3}{8}$ + $\frac{1}{2}$ + $\frac{3}{4}$ + 1 + 1 $\frac{1}{4}$	520003

REMS eva Set está disponible también para roscas a izquierda y roscas NPT.

Accesorios

Denominación	Código
Maneral de carraca para todo el campo de trabajo	522000
Cabezales de roscar S , consulte pág. 23.	
Cabezales de cambio rápido, peines, cabezales adaptadores para cojinetes , consulte pág. 30 – 31.	
Caja metálica con forma , para REMS eva $\frac{3}{8}$ – 2"	526050
Aceite de roscar consulte pág. 49.	
REMS Nippelspanner $\frac{3}{8}$ – 2" consulte pág. 48.	
REMS Aquila 3B , estación de trabajo para la mecanización de tubos con bloque de sujeción mediante cadena sobre trípode plegable, consulte pág. 94.	
REMS Aquila WB , bloque de sujeción de tubos mediante cadena para banco de trabajo, consulte pág. 94.	



Producto alemán de calidad



Info



Cabezales de roscar S REMS de cambio rápido

Accesorio para REMS eva y otros fabricantes

Para roscar en lugares de difícil acceso, p. ej. tubos empotrados, a ras de pared o en pozos. Ideal para reparación y renovación.

Roscas en tubos 3/8 – 1 1/4"

Cabezales de roscar S REMS de cambio rápido la solución a los problemas en lugares de difícil acceso.

Cabezales de roscar S de cambio rápido con peines montados de forma especial. Con guía de tubo adicional, montada sobre la tapa del cabezal, para un centrado perfecto del tubo y un inicio de rosca suave.

Prolongador del maneral de carraca REMS eva, para roscar tubos en lugares profundos.

Los cabezales de roscar S y el prolongador se montan en el maneral de carraca REMS eva y también en otras terrajas apropiadas.



Producto alemán de calidad



Info

Volumen de suministro

Cabezales S Set. Cabezales S de cambio rápido a elegir para rosca cónica a derecha en tubo ISO 7-1, EN 10226 (DIN 2999, BSPT) ó Taper Pipe Thread ASME B1.20.1, prolongador 300 mm. En caja metálica resistente.

Denominación	Código
Set R 3/8 + 1/2 + 3/4	520025
Set R 1/2 + 3/4 + 1	520026
Set NPT 1/2 + 3/4 + 1	520056



Accesorios

Denominación	Dimensión	Código
Maneral de carraca para todo el campo de trabajo		522000
Cabezales S de cambio rápido para rosca cónica a derecha en tubo ISO 7-1, EN 10226 (DIN 2999, BSPT)	R 3/8	521026
	R 1/2	521036
	R 3/4	521046
	R 1	521056
	R 1 1/4	521066
Prolongador 300 mm		522051
Caja metálica con forma para maneral de carraca, 4 cabezales de cambio rápido y prolongador.		526052



Herramienta eléctrica potente y manejable para roscar con brazo de retención único. Aplicable en todos los lugares sin tornillo de banco. Ideal para reparación, reforma, obra.

Roscas en tubos	1/8 – 1", 16 – 32 mm
Roscas en barras	6 – 30 mm, 1/4 – 1"

Tipos de roscas consulte pág. 30, 31.

REMS Amigo E – el más rápido, más fuerte y más ligero hasta 1".

Ventaja del sistema

Sólo un tipo de cabezal de roscar, pequeño, compacto, de cambio rápido y sólo un tipo de peines de roscar para todas las terrajas REMS. Almacenaje sencillo y económico. Sin posibilidad de equivocarse.

Brazo de retención

Brazo robusto de manejo sencillo, para soportar el par de giro en ambos sentidos. Sujeción segura a través de la posición oblicua del husillo, consiguiendo una sujeción por autoesfuerzo. Montaje especialmente sencillo de la roscadora electroportátil sobre el brazo de retención y el tubo.

Construcción

Compacta, robusta, apropiada para la obra. Para usar en cualquier parte de forma inmediata, sin tornillo de banco. Forma delgada para lugares de difícil acceso. La máquina sólo pesa 3,4 kg. De peso equilibrado para manejar con una sola mano. Asiento perfecto de los cabezales de roscar de cambio rápido.

Accionamiento

Engranaje fuerte y compacto, libre de mantenimiento. Motor universal robusto, 950 W, con gran potencia de arranque y un aumento de potencia del 30% por el cambio automático de las escobillas al efectuar la elección del sentido de giro. Potencia máxima absorbida de hasta 1500 W. Alta velocidad de roscado 35–27 min⁻¹. Con pulsador de seguridad.

Cabezales de roscar de cambio rápido

Técnica comprobada, la alta calidad del material, la elaboración precisa del cabezal, los peines y la tapa forman una unidad compacta, lo que garantiza un inicio de roscado suave y un roscado ligero. Sin enganche de los peines. Guía de tubo larga y precisa para un centrado perfecto del tubo. Las ventanas del cabezal se agrandan hacia el exterior para facilitar un buen desalojo de virutas y conseguir así unas roscas impecables.

Peines

La calidad reconocida de los indestructibles peines REMS, con una geometría de corte óptima, garantizan un inicio de roscado suave, un roscado ligero y unas roscas impecables. De acero resistente y duro, especialmente endurecido para una duración extremadamente larga.

Aceite de roscar

REMS Sanitol y REMS Spezial (pág. 49). Desarrollado especialmente para roscar. Por lo tanto con alto poder lubricante y refrigerante. Indispensable para conseguir roscas impecables y alargar la vida de peines, herramientas y máquinas.

Roscar nipples

Racional con REMS Nippelspanner 3/8 – 1" (2") (pág. 48).

Volumen de suministro

REMS Amigo E Set. Roscadora electroportátil con cabezales de cambio rápido. Para roscas en tubos 1/8 – 1", 16 – 32 mm, roscas en barras 6 – 30 mm, 1/4 – 1". Para roscas a derecha e izquierda. Máquina accionadora con engranaje libre de mantenimiento. Motor universal 1~, 230 V, 50–60 Hz, 950 W, con gran potencia de arranque, interruptor pulsador de seguridad, aumento de potencia por el cambio automático de las escobillas al efectuar la elección del sentido de giro. Potencia absorbida hasta 1500 W. Giro a derecha e izquierda. Brazo de retención para ambos sentidos de giro. Con cabezales REMS eva de cambio rápido para roscas cónicas en tubos ISO 7-1, EN 10226 (DIN 2999, BSPT) R derecha, para roscas en tubos para instalaciones eléctricas EN 60423 M. En caja metálica resistente.

Denominación	Código
Set R 1/2 + 3/4 + 1	530013
Set M 20 + 25 + 32	530014

REMS Amigo E Set se suministra también para roscas NPT. Otras tensiones sobre demanda.

Accesorios

Denominación	Código
Cabezales de cambio rápido, peines de roscar, adaptadores para cojinetes, consulte pág. 30–31.	
REMS Amigo E máquina accionadora	530003
Brazo de retención	533000
REMS REG St 1/4 – 2", escariador, consulte pág. 99.	731700
Soporte doble para roscar y serrar para REMS Amigo E, Amigo, Amigo 2 y REMS Tiger	543100
Maneral de carraca consulte pág. 22.	522000
Aceite de roscar consulte pág. 49.	
REMS Nippelspanner 3/8 – 2" consulte pág. 48.	
Caja metálica con forma	536000



Producto alemán de calidad



Info



Herramienta eléctrica potente y manejable para roscar con brazo de retención único. Aplicable en todos los lugares sin tornillo de banco. Ideal para reparación, reforma, obra.

Roscas en tubos $\frac{1}{8}$ – $1\frac{1}{4}$ " , 16 – 40 mm
Roscas en barras 6 – 30 mm, $\frac{1}{4}$ – 1"

Tipos de roscas consulte pág. 30, 31.

REMS Amigo – la más pequeña, ligera, fuerte y rápida hasta $1\frac{1}{4}$ ".

Ventaja del sistema

Sólo un tipo de cabezal de roscar, pequeño, compacto, de cambio rápido y sólo un tipo de peines de roscar para todas las terrajas REMS. Almacenaje sencillo y económico. Sin posibilidad de equivocarse.

Brazo de retención

Brazo robusto de manejo sencillo, para soportar el par de giro en ambos sentidos. Sujeción segura a través de la posición oblicua del husillo, consiguiendo una sujeción por autoesfuerzo. Montaje especialmente sencillo de la roscadora electroportátil sobre el brazo de retención y el tubo.

Construcción

Compacta, robusta, apropiada para la obra. Para usar en cualquier parte de forma inmediata, sin tornillo de banco. Forma delgada para lugares de difícil acceso. La máquina sólo pesa 3,5 kg. De peso equilibrado para manejar con una sola mano. Asiento perfecto de los cabezales de roscar de cambio rápido.

Accionamiento

Engranaje fuerte y compacto, libre de mantenimiento. Motor universal robusto, 1200 W, con gran potencia de arranque y un aumento de potencia del 30% por el cambio automático de las escobillas al efectuar la elección del sentido de giro. Potencia máxima absorbida de hasta 1800 W. Alta velocidad de roscado 35–27 min⁻¹. Con pulsador de seguridad.

Cabezales de roscar de cambio rápido

Técnica comprobada, la alta calidad del material, la elaboración precisa del cabezal, los peines, la tapa forman una unidad compacta, lo que garantiza un inicio de roscado suave y un roscado ligero. Sin enganche de los peines. Guía de tubo larga y precisa para un centrado perfecto del tubo. Las ventanas del cabezal se agrandan hacia afuera para facilitar un buen desalajo de virutas y conseguir así unas roscas impecables.

Peines

La calidad reconocida de los indestructibles peines REMS, con una geometría de corte óptima, garantizan un inicio de roscado suave, un roscado ligero y unas roscas impecables. De acero resistente y duro, especialmente endurecido para una duración extremadamente larga.

Aceite de roscar

REMS Sanitol y REMS Spezial (pág. 49). Desarrollado especialmente para roscar. Por lo tanto con alto poder lubricante y refrigerante. Indispensable para conseguir roscas impecables y alargar la vida de peines, herramientas y máquinas.

Roscar niples

Racional con REMS Nippelspanner $\frac{3}{8}$ – $1\frac{1}{4}$ " (2") (pág. 48).

Volumen de suministro

REMS Amigo Set. Roscadora electroportátil con cabezales de cambio rápido. Para roscas en tubos $\frac{1}{8}$ – $1\frac{1}{4}$ " , 16 – 40 mm, roscas en barras 6 – 30 mm, $\frac{1}{4}$ – 1". Para roscas a derecha e izquierda. Máquina accionadora con engranaje libre de mantenimiento. Motor universal 1~, 230 V, 50–60 Hz, 1200 W, con gran potencia de arranque, interruptor pulsador de seguridad, aumento de potencia por el cambio automático de las escobillas al efectuar la elección del sentido de giro. Potencia absorbida hasta 1800 W. Giro a derecha e izquierda, protección contra sobrecarga. Brazo de retención para ambos sentidos de giro. Con cabezales REMS eva de cambio rápido para roscas cónicas en tubos ISO 7-1, EN 10226 (DIN 2999, BSPT) R derecha, para roscas en tubos para instalaciones eléctricas EN 60423 M. En caja metálica resistente.

Denominación	Código
Set R $\frac{1}{2}$ + $\frac{3}{4}$ + 1 + $1\frac{1}{4}$	530020
Set M 16 + 20 + 25 + 32 (M x 1,5)	530022
Set M 20 + 25 + 32 + 40 (M x 1,5)	530023

REMS Amigo Set se suministra también para roscas NPT.
Otras tensiones sobre demanda.

Accesorios

Denominación	Código
Cabezales de cambio rápido, peines de roscar, adaptadores para cojinetes, consulte pág. 30–31.	
REMS Amigo máquina accionadora	530000
Brazo de retención	533000
REMS REG St $\frac{1}{4}$ – 2" , escariador, consulte pág. 99.	731700
Soporte doble para roscar y serrar para REMS Amigo E, Amigo, Amigo 2 y REMS Tiger	543100
Maneral de carraca consulte pág. 22.	522000
Aceite de roscar consulte pág. 49.	
REMS Nippelspanner $\frac{3}{8}$ – 2" consulte pág. 48.	
Caja metálica con forma	536000



Producto alemán de calidad



Herramienta eléctrica potente y manejable para roscar con brazo de retención único. Aplicable en todos los lugares sin tornillo de banco. Ideal para reparación, reforma, obra.

Roscas en tubos	$\frac{1}{8}$ – 2", 16 – 50 mm
Roscas en barras	6 – 30 mm, $\frac{1}{4}$ – 1"

Tipo de roscas consulte pág. 30, 31.

REMS Amigo 2 – súper fuerte hasta 2".

Ventaja del sistema

Sólo un tipo de cabezal de roscar, pequeño, compacto, de cambio rápido y sólo un tipo de peines de roscar para todas las terrajas REMS. Almacenaje sencillo y económico. Sin posibilidad de equivocarse.

Brazo de retención

Brazo robusto de manejo sencillo, para soportar el par de giro en ambos sentidos. Sujeción segura a través de la posición oblicua del husillo, consiguiendo una sujeción por autoesfuerzo. Montaje especialmente sencillo de la roscadora electroportátil sobre el brazo de retención y el tubo.

Construcción

Compacta, robusta, apropiada para la obra. Para usar en cualquier parte de forma inmediata, sin tornillo de banco. Forma delgada para lugares de difícil acceso. La máquina sólo pesa 6,5 kg. Asiento perfecto de los cabezales de roscar de cambio rápido.

Accionamiento

Engranaje fuerte y compacto libre de mantenimiento. Motor universal robusto, 1700 W, con gran potencia de arranque y un aumento de potencia del 30% por el cambio automático de las escobillas al efectuar la elección del sentido de giro. Alta velocidad de roscado 30–18 min⁻¹. Con pulsador de seguridad.

Cabezales de roscar de cambio rápido

Técnica comprobada, alta calidad del material, la elaboración precisa del cabezal, los peines y la tapa forman una unidad compacta, lo que garantiza un inicio de roscado suave y un roscado ligero. Sin enganche de los peines. Guía de tubo larga y precisa para un centrado perfecto del tubo. Las ventanas del cabezal se agrandan hacia el exterior para facilitar un buen desalajo de virutas y conseguir así unas roscas impecables.

Peines

La calidad reconocida de los indestructibles peines REMS, con una geometría de corte óptima, garantizan un inicio de roscado suave, un roscado ligero y unas roscas impecables. De acero resistente y duro, especialmente endurecido para una duración extremadamente larga.

Aceite de roscar

REMS Sanitol y REMS Spezial (pág. 49). Desarrollado especialmente para roscar. Por lo tanto con alto poder lubricante y refrigerante. Indispensable para conseguir roscas impecables y alargar la vida de peines, herramientas y máquinas.

Roscar nipples

Racional con REMS Nippelspanner $\frac{3}{8}$ – 1" (2") (pág. 48).

Volumen de suministro

REMS Amigo 2 Set. Roscadora electroportátil con cabezales de roscar de cambio rápido. Para roscas en tubos $\frac{1}{8}$ – 2", 16 – 50 mm, roscas en barras 6 – 30 mm, $\frac{1}{4}$ – 1". Para roscas a derecha e izquierda. Máquina accionadora con engranaje libre de mantenimiento. Motor universal 1~, 230 V, 50–60 Hz, 1700 W, de potencia de arranque, pulsador de seguridad, aumento de potencia por el cambio automático de las escobillas al efectuar la elección del sentido de giro. Giro a derecha e izquierda. Brazo de retención para ambos sentidos de giro. Cabezales REMS eva de cambio rápido para roscas cónicas en tubos ISO 7-1, EN 10226 (DIN 2999, BSPT) derecha, para roscas en tubos para instalaciones eléctricas EN 60423 M. En caja metálica resistente.

Denominación	Código
Set R $\frac{1}{2}$ + $\frac{3}{4}$ + 1 + 1 $\frac{1}{4}$ + 1 $\frac{1}{2}$ + 2	540020
Set M 20 + 25 + 32 + 40 + 50 (M x 1,5)	540022

REMS Amigo 2 Set se suministra también para roscas NPT.
Otras tensiones sobre demanda.

Accesorios

Denominación	Código
Cabezales de cambio rápido, peines de roscar, adaptadores para cojinetes, consulte pág. 30–31.	
REMS Amigo 2 máquina accionadora	540000
Brazo de retención Amigo 2	543000
REMS REG St $\frac{1}{4}$ – 2" , escariador, consulte pág. 99.	731700
Soporte doble para roscar y serrar para REMS Amigo E, Amigo, Amigo 2 y REMS Tiger	543100
Maneral de carraca consulte pág. 22.	522000
Aceite de roscar consulte pág. 49.	
REMS Nippelspanner $\frac{3}{8}$ – 2" consulte pág. 48.	
Caja metálica con forma	546000



Producto alemán de calidad



Info



REMS Amigo 2 Compact

Roscadora electroportátil
con cabezales de cambio rápido

Herramienta eléctrica potente y manejable para roscar con brazo de retención único. Aplicable en todos los lugares sin tornillo de banco. Ideal para reparación, reforma, obra.

Roscas en tubos $\frac{1}{8}$ – 2", 16 – 50 mm
Roscas en barras 6 – 30 mm, $\frac{1}{4}$ – 1"

Tipo de roscas consulte pág. 30, 31.

REMS Amigo 2 Compact – la más pequeña y ligera hasta 2".

Ventaja del sistema

Sólo un tipo de cabezal de roscar, pequeño, compacto, de cambio rápido y sólo un tipo de peines de roscar para todas las terrajas REMS. Almacenaje sencillo y económico. Sin posibilidad de equivocarse.

Brazo de retención

Brazo robusto de manejo sencillo, para soportar el par de giro en ambos sentidos. Sujeción segura a través de la posición oblicua del husillo, consiguiendo una sujeción por autoesfuerzo. Montaje especialmente sencillo de la roscadora electroportátil sobre el brazo de retención y el tubo.

Construcción

Compacta, robusta, apropiada para la obra. Para usar en cualquier parte de forma inmediata, sin tornillo de banco. Forma delgada para lugares de difícil acceso. La máquina sólo pesa 4,9 kg. Asiento perfecto de los cabezales de roscar de cambio rápido.

Accionamiento

Engranaje sólido, libre de mantenimiento. Motor universal robusto 1200 W, con un aumento de potencia del 30% por el cambio automático de las escobillas al efectuar la elección del sentido de giro. Potencia absorbida hasta 1800 W. Alta velocidad de roscado 30–18 min⁻¹. Con pulsador de seguridad.

Cabezales de roscar de cambio rápido

Técnica comprobada, alta calidad del material, la elaboración precisa del cabezal, los peines y la tapa forman una unidad compacta, lo que garantiza un inicio de roscado suave y un roscado ligero. Sin enganche de los peines. Guía de tubo larga y precisa para un centrado perfecto del tubo. Las ventanas del cabezal se agrandan hacia el exterior para facilitar un buen desalajo de virutas y conseguir así unas roscas impecables.

Peines

La calidad reconocida de los indestructibles peines REMS, con una geometría de corte óptima, garantizan un inicio de roscado suave, un roscado ligero y unas roscas impecables. De acero resistente y duro, especialmente endurecido para una duración extremadamente larga.

Aceite de roscar

REMS Sanitol y REMS Spezial (pág. 49). Desarrollado especialmente para roscar. Por lo tanto con alto poder lubricante y refrigerante. Indispensable para conseguir roscas impecables y alargar la vida de peines, herramientas y máquinas.

Roscar niples

Racional con REMS Nippelspanner $\frac{3}{8}$ – 1" (2") (pág. 48).



Producto alemán de calidad



Info



Volumen de suministro

REMS Amigo 2 Compact Set. Roscadora electroportátil con cabezales de roscar de cambio rápido. Para roscas en tubos $\frac{1}{8}$ – 2", 16 – 50 mm, roscas en barras 6 – 30 mm, $\frac{1}{4}$ – 1". Para roscas a derecha e izquierda. Máquina accionadora con engranaje libre de mantenimiento, Motor universal con gran potencia de arranque 230 V, 50–60 Hz, 1200 W, pulsador de seguridad, aumento de potencia por el cambio automático de las escobillas al efectuar la elección del sentido de giro. Potencia absorbida hasta 1800 W. Giro a derecha e izquierda. Protección contra sobrecarga. Brazo de retención para ambos sentidos de giro. Cabezales REMS eva de cambio rápido para roscas cónicas en tubos ISO 7-1, EN 10226 (DIN 2999, BSPT) R derecha, para roscas en tubos para instalaciones eléctricas EN 60423 M. En caja metálica resistente.

Denominación	Código
Set R $\frac{1}{2}$ + $\frac{3}{4}$ + 1 + 1 $\frac{1}{4}$	540023
Set R $\frac{1}{2}$ + $\frac{3}{4}$ + 1 + 1 $\frac{1}{4}$ + 1 $\frac{1}{2}$ + 2	540024
Set M 20 + 25 + 32 + 40 + 50 (M x 1,5)	540025

REMS Amigo 2 Compact Set se suministra también para roscas NPT. Otras tensiones sobre demanda.



Accesorios

Denominación	Código
Cabezales de cambio rápido, peines de roscar, adaptadores para cojinetes, consulte pág. 30–31.	
REMS Amigo 2 Compact máquina accionadora	540001
Brazo de retención Amigo 2 Compact	543010
REMS REG St $\frac{1}{4}$ – 2", escariador, consulte pág. 99.	731700
Maneral de carraca consulte pág. 22.	522000
Aceite de roscar consulte pág. 49.	
REMS Nippelspanner $\frac{3}{8}$ – 2" consulte pág. 48.	
Caja metálica con forma	546000



REMS Amigo 22V

Roscadora electroportátil por acumulador con cabezales de cambio rápido

Herramienta eléctrica potente, portátil y manejable para roscar con brazo de retención único. Aplicable en todos los lugares sin tornillo de banco. Ideal para reparación, reforma, obra. Tecnología Li-Ion 22 V. Para accionamiento por acumulador o red.

Roscas en tubos	1/8 – 1", 16 – 32 mm
Roscas en barras	6 – 30 mm, 1/4 – 1"

Tipo de roscas consulte pág. 30, 31.

REMS Amigo 22V – portátil, manejable, ligera. Acumulador Li-Ion 21,6V, 9,0Ah, para realizar unas 52 roscas 3/4" con una sola carga*.

Ventaja del sistema

Sólo un tipo de cabezal de roscar, pequeño, compacto, de cambio rápido y sólo un tipo de peines de roscar para todas las terrajas REMS. Almacenaje sencillo y económico. Sin posibilidad de equivocarse.

Brazo de retención

Brazo robusto de manejo sencillo, para soportar el par de giro en ambos sentidos. Sujeción segura a través de la posición oblicua del husillo, consiguiendo una sujeción por autoesfuerzo. Montaje especialmente sencillo de la roscadora electroportátil sobre el brazo de retención y el tubo.

Construcción

Compacta, robusta, apropiada para la obra. Para usar en cualquier parte de forma inmediata, sin tornillo de banco. Forma delgada para lugares de difícil acceso. Portátil, manejable, ligera. Peso de la máquina accionadora con el acumulador tan solo de 5,6 kg. Práctico mango con revestimiento antideslizante (soft grip). Asiento perfecto de los cabezales de roscar de cambio rápido. Control de estado con protección de sobrecarga de la máquina accionadora por exceso de corriente; protección contra sobrecalentamiento mediante monitorización de temperatura (NTC); control electrónico del estado de carga e indicador del estado de carga a través de una luz LED verde/roja.

Accionamiento

Engranaje sólido, libre de mantenimiento. Potente motor por acumulador, de 21,6V, con gran reserva de potencia; potencia de 500W. Alta velocidad de corte 27–20 min⁻¹. Con pulsador de seguridad.

Funcionamiento por red o con acumulador

Tecnología Li-Ion 22V. Acumuladores de alta resistencia de Li-Ion 21,6V con una capacidad de 9,0Ah, para una larga duración de funcionamiento. Ligero y potente, capaz de realizar 52 roscas 3/4" con una sola carga*. Control escalonado del estado de carga mediante luces LED de color. Rango de temperatura de trabajo de –10 a +60 °C. Sin efecto memoria, para una potencia máxima del acumulador. Cargador rápido 100–240V, 90W. Cargador rápido 100–240V, 290W, para acortar los tiempos de carga, disponible como accesorio. Alimentación de tensión 220–240V/21,6V, salida 40A, para funcionamiento por red en vez de por acumulador Li-Ion 21,6V, disponible como accesorio.

Cabezales de roscar de cambio rápido

Técnica comprobada, alta calidad del material, la elaboración precisa del cabezal, los peines y la tapa forman una unidad compacta, lo que garantiza un inicio de roscado suave y un roscado ligero. Sin enganche de los peines. Guía de tubo larga y precisa para un centrado perfecto del tubo. Las ventanas del cabezal se agrandan hacia el exterior para facilitar un buen desalojo de virutas y conseguir así unas roscas impecables.

Peines

La calidad reconocida de los indestructibles peines REMS, con una geometría de corte óptima, garantizan un inicio de roscado suave, un roscado ligero y unas roscas impecables. De acero resistente y duro, especialmente endurecido para una duración extremadamente larga.

Aceite de roscar

REMS Sanitol y REMS Spezial (pág. 49). Desarrollado especialmente para roscar. Por lo tanto con alto poder lubricante y refrigerante. Indispensable para conseguir roscas impecables y alargar la vida de peines, herramientas y máquinas.

Roscar niples

Racional con REMS Nippelspanner 3/8–1" (2") (pág. 48).



Producto alemán de calidad



Info



Volumen de suministro

REMS Amigo 22 V Set. Roscadora electroportátil por acumulador con cabezales de cambio rápido. Para roscas en tubos $\frac{1}{8}$ –1", 16–32 mm, roscas en barras 6–30 mm, $\frac{1}{4}$ –1". Para roscas a derecha e izquierda. Máquina accionadora con engranaje exento de mantenimiento, potente motor por acumulador de 21,6 V, 500 W, interruptor pulsador de seguridad. Marcha derecha e izquierda, control de estado con protección contra sobrecarga, monitorización de temperatura, control del estado de carga. Acumulador Li-Ion 21,6 V, 9,0 Ah, cargador rápido 100–240 V, 50–60 Hz, 90 W. Brazo de retención para ambos sentidos de giro. Cabezales REMS eva de cambio rápido para roscas cónicas en tubos ISO 7-1, EN 10226 (DIN 2999, BSPT) R derecha, para roscas en tubos para instalaciones eléctricas EN 60423 M. En caja metálica resistente.

Denominación	Código
Set R $\frac{1}{2}$ + $\frac{3}{4}$ + 1	530015
Set M 20 + 25 + 32	530016

REMS Amigo 22 V Set se suministra también para roscas NPT.

Otras tensiones sobre demanda.



Accesorios

Denominación	Código
Cabezales de cambio rápido, peines de roscar, adaptadores para cojinetes, consulte pág. 30–31.	
REMS Amigo 22 V máquina accionadora, sin acumulador	530004
Brazo de retención Amigo 2 Compact	543010
Acumulador Li-Ion 21,6 V, 9,0 Ah	571583
Cargador rápido 100–240 V, 50–60 Hz, 90 W	571585
Cargador rápido 100–240 V, 50–60 Hz, 290 W	571587
Conexión 220–240 V/21,6 V, 50–60 Hz, 40 A, para alimentación por red en lugar de por acumulador Li-Ion 21,6 V	571578
REMS REG St $\frac{1}{4}$–2", escariador, consulte pág. 99.	731700
Maneral de carraca consulte pág. 22.	522000
Aceite de roscar consulte pág. 49.	
REMS Nippelspanner $\frac{3}{8}$–2" consulte pág. 48.	
Caja metálica con forma	566030
REMS Lumen 2800 22 V, foco LED por acumulador, véase pág. 111	



Cabezales de roscar REMS de cambio rápido

Accesorio para terrajas REMS y de otros fabricantes

Cabezales de roscar REMS de cambio rápido

Técnica comprobada, la alta calidad del material, la elaboración precisa del cabezal, los peines y la tapa forman una unidad compacta, lo que garantiza un inicio de roscado suave y un roscado ligero. Sin enganche de los peines. Guía de tubo larga y precisa para un centrado perfecto del tubo. Las ventanas del cabezal se agrandan hacia el exterior para facilitar un buen desalajo de virutas y conseguir así unas roscas impecables.

Tipo de rosca	Dimensión	Código
Rosca cónica R a derecha en tubos ISO 7-1, EN 10226 (DIN 2999, BSPT)	R 1/8	521000
	R 1/4	521010
	R 3/8	521020
	R 1/2	521030
	R 3/4	521040
	R 1	521050
	R 1 1/4	521060
	R 1 1/2	521070
	R 2	521080
Rosca cónica R a izquierda en tubos ISO 7-1, EN 10226 (DIN 2999, BSPT)	R 1/8 LH	521100
	R 1/4 LH	521110
	R 3/8 LH	521120
	R 1/2 LH	521130
	R 3/4 LH	521140
	R 1 LH	521150
	R 1 1/4 LH	521160
	R 1 1/2 LH	521170
	R 2 LH	521180
Rosca cónica NPT a derecha en tubos Taper Pipe Thread ASME B1.20.1	NPT 1/8	521200
	NPT 1/4	521210
	NPT 3/8	521220
	NPT 1/2	521230
	NPT 3/4	521240
	NPT 1	521250
	NPT 1 1/4	521260
	NPT 1 1/2	521270
	NPT 2	521280
Rosca M para instalaciones eléctricas EN 60423	M 16 x 1,5	521300
	M 20 x 1,5	521310
	M 25 x 1,5	521320
	M 32 x 1,5	521330
	M 40 x 1,5	521340
	M 50 x 1,5	521350



Rosca de tubo a derecha



Rosca de tubo a izquierda

Producto alemán de calidad

Peines REMS

Accesorio para terrajas REMS

Peines REMS

La calidad reconocida de los indestructibles peines REMS, con una geometría de corte óptima, garantizan un inicio de roscado suave, un roscado ligero y unas roscas impecables. De acero resistente y duro, especialmente endurecido para una duración extremadamente larga.

Tipo de rosca	Dimensión	Código
Rosca cónica R a derecha en tubos ISO 7-1, EN 10226 (DIN 2999, BSPT)	R 1/8	521002
	R 1/4	521012
	R 3/8	521022
	R 1/2	521032
	R 3/4	521042
	R 1	521052
	R 1 1/4	521062
	R 1 1/2	521072
	R 2	521082
Rosca cónica R a izquierda en tubos ISO 7-1, EN 10226 (DIN 2999, BSPT)	R 1/8 LH	521102
	R 1/4 LH	521112
	R 3/8 LH	521122
	R 1/2 LH	521132
	R 3/4 LH	521142
	R 1 LH	521152
	R 1 1/4 LH	521162
	R 1 1/2 LH	521172
	R 2 LH	521182
Rosca cónica NPT a derecha en tubos Taper Pipe Thread ASME B1.20.1	NPT 1/8	521202
	NPT 1/4	521212
	NPT 3/8	521222
	NPT 1/2	521232
	NPT 3/4	521242
	NPT 1	521252
	NPT 1 1/4	521262
	NPT 1 1/2	521272
	NPT 2	521282
Rosca M para instalaciones eléctricas EN 60423	M 16 x 1,5	521302
	M 20 x 1,5	521312
	M 25 x 1,5	521322
	M 32 x 1,5	521332
	M 40 x 1,5	521342
	M 50 x 1,5	521352



Producto alemán de calidad

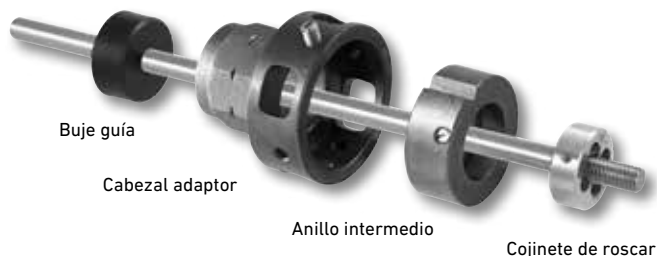

Cabezales adaptadores

Cabezales adaptadores para alojar cojinetes de roscar redondos normalizados. Para todo tipo de roscas. Fijación de los cojinetes en el cabezal adaptador mediante un tornillo.

Denominación	Dimensión	Código
Cabezal adaptador para cojinetes	Ø 65 mm	731200
Cabezal adaptador para cojinetes	G 1¼	731250
Cabezal adaptador para cojinetes	Ø 105 mm	541401

Anillos intermedios

Anillos intermedios para los diferentes diámetros exteriores de los cojinetes.

Denominación	Dimensión	di mm	Código
Anillos intermedios para cabezal adaptador 731200	M 6-9	20/25	731205
	M 10-11	30	731210
	M 12-14 (Pg 7-9)	38	731220
	M 16-20 (Pg 11-13,5)	45	731230
	M 22-24 (Pg 16)	55	731240
sin anillo intermedio	M 27-30 (Pg 21-29)	65	
Anillos intermedios para cabezal adaptador 541401	Ø 65/105 (Pg 21-29)	65	541404
	Ø 75/105	75	541406
	Ø 90/105 (Pg 36)	90	541410
sin anillo intermedio	Pg 42-48	105	

Bujes guía

Bujes guía para un inicio de roscado suave y centrado.

Denominación	Dimensión	Código
Bujes guía para cabezal adaptador 731200	Ø 6	731301
	Ø 8	731302
	Ø 10	731303
	Ø 12	731304
	Ø 14	731305
	Ø 16	731306
	Ø 18	731307
	Ø 20	731308
	Ø 22	731309
	Ø 24	731310
	Ø 27	731311
	Ø 30	731312
	Ø 12,8 (Pg 7)	731320
	Ø 15,5 (Pg 9)	731321
	Ø 18,9 (Pg 11)	731322
	Ø 20,7 (Pg 13,5)	731323
	Ø 22,8 (Pg 16)	731324
Ø 28,6 (Pg 21)	731325	
Ø 37,3 (Pg 29)	731326	
Bujes guía para cabezal adaptador 541401	Ø 28,6 (Pg 21)	541413
	Ø 37,3 (Pg 29)	541414
	Ø 47,3 (Pg 36)	541415
	Ø 54,3 (Pg 42)	541416

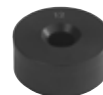

Producto alemán de calidad

Máquina de reconocido prestigio por su alto rendimiento para roscar, cortar, escariar, roscar nipples, ranurar. Para instalaciones, talleres mecánicos, industria. Para obra y taller.

Roscas en tubos (1/16) 1/8–2", 16–63 mm
Roscas en barras (6) 10–60 mm, 1/4–2"

Tipos de roscas consulte pág. 40.

Ranurado de tubos con dispositivo ranurador REMS DN 25–200
1–8"

REMS Tornado – una clase especial.

Mordazas automáticas. Cabezal de roscar universal automático. Lubricación-refrigeración automática.

Principio de trabajo

Material giratorio – herramientas fijas.

Construcción

Robusta, apropiada para la obra. De dimensiones y peso reducido, p. ej. REMS Tornado 2000 completo sólo pesa 50 kg. Gran espacio para trabajar y para el depósito de virutas. Soporte de material regulable en altura.

2 versiones:

- Versión portátil sobre 3 patas tubulares, con bandejas de aceite y virutas desmontables.
- Versión T con bandeja más grande de aceite y virutas integrada. Para montar sobre banco de trabajo, bastidor, bastidor transportable y plegable o bastidor transportable con bandeja para material, disponibles como accesorio, para un transporte sencillo, altura de trabajo óptima y gran estabilidad.

Accionamiento

Enormemente fuerte y rápido, p. ej. una rosca R 2" en sólo 15 s. El engranaje se encuentra en un baño de aceite dentro de una caja de engranajes hermética. Totalmente libre de mantenimiento.

3 motores potentes a elegir:

- Motor universal, 1700 W potencia, protección contra sobrecarga. Velocidad de giro 53 min⁻¹.
- Motor de condensador de polos conmutables, 2100 W potencia, protección contra sobrecarga. 2 velocidades 52 y 26 min⁻¹, también a plena carga.

Marcha muy silenciosa.

- Motor trifásico de polos conmutables, 2000 W potencia, protección contra sobrecarga, 2 velocidades 52 y 26 min⁻¹, también a plena carga.

Marcha muy silenciosa.

Interruptor de seguridad de pedal con pulsador de emergencia y 2 posiciones para poder cargar todo el peso del cuerpo durante el trabajo.

Mandril automático

2 mandriles automáticos de agarre rápido con mordazas autocentrantes para un agarre y liberación rápida. Con autoesfuerzo, por lo tanto fuerza máxima en el agarre, evitando así el deslizamiento del tubo. Se pueden suministrar abrazaderas de apriete para sujetar tubos < Ø 1/8" y pernos < Ø 10 mm.

Lubricación y refrigeración automática

Bomba de aceite comprobada, robusta y con gran caudal. Óptima alimentación multilateral del aceite a través del cabezal para llegar directamente sobre el punto de roscado, lo que asegura unas roscas impecables y larga duración de peines, engranaje y motor.

Cabezal de roscar universal automático

Solamente un cabezal de roscar universal automático para todo tipo de roscas, también roscas largas, con apertura automática del cabezal para la longitud de la rosca cónica. Ajuste rápido y sencillo del diámetro de la rosca. Con una escala bien legible para la elección de la medida a roscar. Cambio rápido y sencillo de los peines, mediante sujeción de los peines en el cabezal.

Peines

La calidad reconocida de los indestructibles peines REMS, con una geometría de corte óptima, garantizan un inicio de roscado suave, un roscado ligero y unas roscas impecables. De acero resistente y duro, especialmente endurecido para una duración extremadamente larga.

Cortatubos

Autocentrante. Cuerpo sólido de acero forjado. Empuñadura ergonómica, que facilita el cierre con fuerza del husillo. Cuchilla especialmente endurecida de acero REMS resistente y duro, que asegura una larga duración.

Escariador interior

Sólido, de manejo sencillo. Posición variable del escariador. Hoja escariadora especialmente endurecida y diseñada para garantizar un escariado suave y una duración extremadamente larga. Hoja con doble filo, para un mejor desalajo de las virutas, sobre todo en caso de tubos de reducido diámetro.

Aceite de roscar

REMS Sanitol y REMS Spezial (pág. 49). Desarrollado especialmente para roscar, por lo tanto con alto poder lubricante y refrigerante. Indispensable para conseguir roscas impecables y alargar la vida de peines, herramientas y máquinas.



Producto alemán de calidad



Info



3 motores potentes a elegir



Roscar niples

Racional con el REMS Nippelfix 1/2-2" (4") con sujeción interior automática o con el REMS Nippelspanner 3/8-2" con sujeción interior manual (pág. 48).

Dispositivo ranurador REMS

Robusto, compacto dispositivo ranurador con avance oleohidráulico para el ranurado en tubos para su sistema de acoplamiento DN 25-300, 1-12" (pág. 50). Ranurado en tubos con REMS Tornado hasta DN 200, 8".



Versión T

Bastidor transportable con bandeja para material (accesorio)



Versión T

Bastidor transportable y plegable (accesorio)

Volumen de suministro

REMS Tornado. Máquina roscadora para roscas en tubos (1/16) 1/8-2", 16-63 mm, roscas en barras (6) 10-60 mm, 1/4-2". Con engranaje libre de mantenimiento, interruptor de seguridad de pie con pulsador de emergencia, 2 mandriles automáticos, lubricación y refrigeración automática. Con portaherramientas formado de un cabezal de roscar universal automático para todo tipo de roscas, también roscas largas; apertura automática del cabezal para la longitud de rosca cónica, peines para roscas cónicas en tubos ISO 7-1, EN 10226 (DIN 2999, BSPT) R 1/2-3/4 y R 1-2 derecha, cortatubos, dispositivo de escariar, palanca de presión, regulación en altura del soporte. 3 motores a elegir. A elegir la versión portátil sobre 3 patas tubulares, con bandeja de aceite y virutas desmontable. Modelo T con bandeja de aceite y virutas integrada y aún más grande, para banco de trabajo, bastidor, bastidor plegable o transportable con bandeja para material. En caja de cartón.

Denominación	Versión	Código
2000	Motor universal 230 V, 50-60 Hz, 1700 W. 53 min ⁻¹ . Portátil, 3 patas tubulares.	340200
2010	Motor de condensador de polos conmutables, 230 V, 50 Hz, 2100 W. 52/26 min ⁻¹ , también a plena carga. Marcha muy silenciosa. Portátil, 3 patas tubulares.	340201
2020	Motor de polos conmutables, 400 V, 50 Hz, 2000 W. 52/26 min ⁻¹ , también a plena carga. Marcha muy silenciosa. Portátil, 3 patas tubulares.	340202
2000 T	Motor universal 230 V, 50-60 Hz, 1700 W. 53 min ⁻¹ . Para banco de trabajo, bastidor o carro de transporte.	340206
2010 T	Motor de condensador de polos conmutables, 230 V, 50 Hz, 2100 W. 52/26 min ⁻¹ , también a plena carga. Marcha muy silenciosa. Para banco de trabajo, bastidor o carro de transporte.	340207
2020 T	Motor de polos conmutables, 400 V, 50 Hz, 2000 W. 52/26 min ⁻¹ , también a plena carga. Marcha muy silenciosa. Para banco de trabajo, bastidor o carro de transporte.	340208

Otras tensiones sobre demanda.

Accesorios

Denominación	Código
Bastidor	344105
Bastidor transportable con bandeja para material	344100
Bastidor transportable y plegable	344150
Peines de roscar consulte pág. 40.	
Cabezal de roscar universal automático 1/16-2" como cabezal de cambio rápido en lugar de cambiar los peines	341000
Cuchilla REMS St 1/8-4", s 8	341614
Aceite de roscar consulte pág. 49.	
Portaniples consulte pág. 48.	
REMS Herkules soportes de material, consulte pág. 107.	
Dispositivo ranurador REMS para el ranurado en tubos, consulte pág. 50.	347000



Máquina de alto rendimiento, robusta, compacta, para roscar, cortar, escariar, roscar nipples, ranurar. Para instalaciones, talleres mecánicos, industria. Para obra y taller.

Roscas en tubos (1/16) 1/8 – 2", 16 – 63 mm
Roscas en barras (6) 8 – 60 mm, 1/4 – 2"

Tipos de roscas consulte pág. 40.

Ranurado de tubos con dispositivo ranurador REMS DN 25 – 300
1 – 12"

REMS Magnum – la compacta hasta 2".

Principio de trabajo

Material giratorio – herramientas fijas.

Construcción

Robusta, compacta, apropiada para la obra. De dimensiones y peso reducido, p.ej. REMS Magnum 2000 L-T sólo pesa 62 kg. Gran espacio para trabajar y para el depósito de virutas. Bandeja para herramientas.

2 versiones:

- Versión ligera L-T, con bandejas de aceite y virutas desmontable.
 - Versión T con bandeja más grande de aceite y virutas integrada.
- Para montar sobre banco de trabajo, bastidor, bastidor transportable y plegable o bastidor transportable con bandeja para material, disponibles como accesorio, para un transporte sencillo, altura de trabajo óptima y gran estabilidad.

Accionamiento

Enormemente fuerte y rápida, p.ej. roscar R 2" en tan sólo 15 s. El engranaje se encuentra en un baño de aceite dentro de una caja de engranajes hermética. Totalmente libre de mantenimiento.

3 motores potentes a elegir:

- Motor universal, 1700 W potencia, protección contra sobrecarga. Velocidad de giro 53 min⁻¹.
 - Motor de condensador de polos conmutables, 2100 W potencia, protección contra sobrecarga, 2 velocidades 52 y 26 min⁻¹, también a plena carga.
- Marcha muy silenciosa.**
- Motor trifásico de polos conmutables, 2000 W potencia, protección contra sobrecarga, 2 velocidades 52 y 26 min⁻¹, también a plena carga.
- Marcha muy silenciosa.**

Interruptor de seguridad de pedal con pulsador de emergencia y 2 posiciones para poder cargar todo el peso del cuerpo durante el trabajo.

Mandril

Mandril golpeador comprobado de sujeción rápida y autoesfuerzo. Sin deslizamiento del tubo. La gran distancia entre el mandril golpeador y el mandril de centrado, garantiza una mejor alineación en tubos largos. El mandril de centrado posterior asegura la correcta alineación del tubo. Se pueden suministrar abrazaderas de apriete para sujetar tubos de < Ø 1/8" y pernos < Ø 8 mm.

Lubrificación y refrigeración automática

Bomba de aceite comprobada, robusta y con gran caudal. Óptima alimentación multilateral del aceite a través del cabezal para llegar directamente sobre el punto de roscado, lo que asegura unas roscas impecables y larga duración de los peines, engranaje y motor.

Cabezal de roscar universal automático

Solamente un cabezal de roscar universal automático para todo tipo de roscas, también roscas largas, con apertura automática del cabezal para la longitud de la rosca cónica. Ajuste rápido y sencillo del diámetro de la rosca. Con una escala bien legible para la elección de la medida a roscar. Cambio rápido y sencillo de los peines, mediante sujeción de los peines en el cabezal.

Peines

La calidad reconocida de los indestructibles peines REMS, con una geometría de corte óptima, garantizan un inicio de roscado suave, un roscado ligero y unas roscas impecables. De acero resistente y duro, especialmente endurecido para una duración extremadamente larga.

Cortatubos

Autocentrante. Cuerpo sólido de acero forjado. Empuñadura ergonómica, que facilita el cierre con fuerza del husillo. Cuchilla especialmente endurecida de acero REMS resistente y duro, que asegura una larga duración.

Escariador interior

Sólido, de manejo sencillo. Posición variable del escariador. Hoja escariadora especialmente endurecida y diseñada para garantizar un escariado suave y una duración extremadamente larga. Hoja con doble filo, para un mejor desalajo de las virutas, sobre todo en caso de tubos de reducido diámetro.

Aceite de roscar

REMS Sanitol y REMS Spezial (pág. 49). Desarrollado especialmente para roscar, por lo tanto con alto poder lubricante y refrigerante. Indispensable para conseguir roscas impecables y alargar la vida de los peines, herramientas y máquinas.



Producto alemán de calidad



Info



3 motores potentes a elegir



Roscar niples

Racional con el REMS Nippelfix 1/2-2" (4") con sujeción interior automática o con el REMS Nippelspanner 3/8-2" con sujeción interior manual (pág. 48).

Dispositivo ranurador REMS

Robusto, compacto dispositivo ranurador con avance oleohidráulico para el ranurado en tubos para su sistema de acoplamiento DN 25-300, 1-12" (pág. 50).



Versión L-T

Bastidor (accesorio)



Versión T

Bastidor transportable con bandeja para material (accesorio)



Versión L-T

Bastidor transportable y plegable (accesorio)

Volumen de suministro

REMS Magnum. Máquina roscadora para roscas en tubos (1/16) 1/8-2", 16-63 mm, roscas en barras (6) 8-60 mm, 1/4-2". Con engranaje libre de mantenimiento, interruptor de seguridad de pedal con pulsador de emergencia, comprobado mandril golpeador de sujeción rápida, autoesfuerzo, mandril posterior de centrado, lubricación y refrigeración automática. Portaherramientas formado por un cabezal de roscar universal automático para todo tipo de roscas, también roscas cónicas; apertura automática, con automatismo de longitud de rosca para roscas cónicas, peines para roscas cónicas en tubos ISO 7-1, EN 10226 (DIN 2999, BSPT) R 1/2-3/4 y R 1-2 derecha, cortatubos, dispositivo de escariar, palanca de presión, bandeja. 3 motores a elegir. Versión ligera L-T con bandejas de aceite y virutas desmontable. Modelo T con bandeja de aceite y virutas integrada y aún más grande. Para banco de trabajo, bastidor, bastidor plegable o transportable con bandeja para material. En caja de cartón.

Denominación	Versión	Código
2000 L-T	Motor universal 230 V, 50-60 Hz, 1700 W. 53 min ⁻¹ .	340226
2010 L-T	Motor de condensador de polos conmutables, 230 V, 50 Hz, 2100 W. 52/26 min ⁻¹ , también a plena carga. Marcha muy silenciosa.	340227
2020 L-T	Motor de polos conmutables, 400 V, 50 Hz, 2000 W. 52/26 min ⁻¹ , también a plena carga. Marcha muy silenciosa.	340228
2000 T*	Motor universal 230 V, 50-60 Hz, 1700 W. 53 min ⁻¹ .	340220
2010 T*	Motor de condensador de polos conmutables, 230 V, 50 Hz, 2100 W. 52/26 min ⁻¹ , también a plena carga. Marcha muy silenciosa.	340221
2020 T*	Motor de polos conmutables, 400 V, 50 Hz, 2000 W. 52/26 min ⁻¹ , también a plena carga. Marcha muy silenciosa.	340222

Otras tensiones sobre demanda.

*Versiones T con dispositivo ranurador REMS para ranurar tubos, únicamente hasta DN 200, 8".

Accesorios

Denominación	Código
Bastidor	344105
Bastidor transportable con bandeja para material	344100
Bastidor transportable y plegable	344150
Peines de roscar consulte pág. 40.	
Cabezal de roscar universal automático 1/16-2" como cabezal de cambio rápido en vez de cambiar los peines	341000
Válvula de inversión , para cambiar la dirección del flujo de la bomba lubricante y refrigerante para cortar roscas a izquierda con REMS Magnum 2010, 2020, 3010, 3020, 4010 y 4020.	342080
Cuchilla REMS St 1/8-4", s 8	341614
Aceite de roscar consulte pág. 49.	
Portaniples consulte pág. 48.	
REMS Herkules soportes de material, consulte pág. 107.	
Dispositivo ranurador REMS para el ranurado en tubos, consulte pág. 50.	347000



Máquina de alto rendimiento, robusta, compacta, para roscar, cortar, escariar, roscar nipples, ranurar. Para instalaciones, talleres mecánicos, industria. Para obra y taller.

Roscas en tubos (1/16) 1/2–3", 16–63 mm
Roscas en barras (6) 18–60 mm, 1/2–2"

Tipos de roscas consulte pág. 40.

Ranurado de tubos con dispositivo ranurador REMS DN 25–300
1–12"

REMS Magnum – la súper máquina hasta 3". Roscas perfectas hasta 3" gracias a sus 5 peines.

Principio de trabajo

Material giratorio – herramientas fijas.

Construcción

Robusta, compacta, apropiada para la obra. De dimensiones y peso reducido, p. ej. REMS Magnum 3000 L-T sólo pesa 79 kg. Gran espacio para trabajar y para el depósito de virutas. Bandeja para herramientas.

2 versiones:

- Versión ligera L-T, con bandejas de aceite y virutas desmontable.
 - Versión T con bandeja más grande de aceite y virutas integrada.
- Para montar sobre banco de trabajo, bastidor, bastidor transportable y plegable o bastidor transportable con bandeja para material, disponibles como accesorio, para un transporte sencillo, altura de trabajo óptima y gran estabilidad.

Accionamiento

Enormemente fuerte y rápida. El engranaje se encuentra en un baño de aceite dentro de una caja de engranajes hermética. Totalmente libre de mantenimiento.

3 motores potentes a elegir:

- Motor universal, 1700 W potencia, protección contra sobrecarga. Velocidad de giro 23 min⁻¹.
- Motor de condensador de polos conmutables, 2100 W potencia, protección contra sobrecarga. 2 velocidades 20 y 10 min⁻¹, también a plena carga. **Marcha muy silenciosa.**
- Motor trifásico de polos conmutables, 2000 W potencia, protección contra sobrecarga, 2 velocidades 20 y 10 min⁻¹, también a plena carga. **Marcha muy silenciosa.**

Interruptor de seguridad de pedal con pulsador de emergencia y 2 posiciones para poder cargar todo el peso del cuerpo durante el trabajo.

Mandril

Mandril golpeador comprobado de sujeción rápida y autoesfuerzo. Sin deslizamiento del tubo. La gran distancia entre el mandril golpeador y el mandril de centrado, garantiza una mejor alineación en tubos largos. El mandril de centrado posterior asegura la correcta alineación del tubo. Se pueden suministrar abrazaderas de apriete para sujetar tubos de $\varnothing 1/2''$ y pernos $\varnothing 18\text{ mm}$.

Lubrificación y refrigeración automática

Bomba de aceite comprobada, robusta y con gran caudal. Óptima alimentación multilateral del aceite a través del cabezal para llegar directamente sobre el punto de roscado, lo que asegura unas roscas impecables y larga duración de los peines, engranaje y motor.

Cabezal de roscar universal automático

Solamente un cabezal de roscar universal automático de 1/16–2" y 2 1/2–3" para todo tipo de roscas, también roscas largas, con apertura automática del cabezal para la longitud de rosca cónica. Los 5 peines 2 1/2–3" reparten el esfuerzo en el momento del roscado, consiguiendo así unas roscas impecables. Ajuste rápido y sencillo del diámetro de la rosca. Con una escala bien legible para la elección de la medida a roscar. Cambio rápido y sencillo de los peines, mediante sujeción de los peines en el cabezal.

Peines

La calidad reconocida de los peines REMS, con una geometría de corte óptima, garantizan un inicio de roscado suave, un roscado ligero y unas roscas impecables. De acero resistente y duro, especialmente endurecido para una duración extremadamente larga.

Cortatubos

Autocentrante. Cuerpo sólido de acero forjado. Empuñadura ergonómica, que facilita el cierre con fuerza del husillo. Cuchilla especialmente endurecida de acero REMS resistente y duro, que asegura una larga duración.

Escariador interior

Sólido, de manejo sencillo. Posición variable del escariador. Hoja escariadora especialmente endurecida y diseñada para garantizar un escariado suave y una duración extremadamente larga. Hoja con doble filo, para un mejor desalajo de las virutas, sobre todo en caso de tubos de reducido diámetro.

Portaherramientas

Para 2 1/2–3" y para 1/2–2" un juego completo de herramientas con cabezal de roscar universal automático, cortatubos, dispositivo de escariar, palanca de presión, peines.



Producto alemán de calidad



Info



3 motores potentes a elegir



Aceite de roscar

REMS Sanitol y REMS Spezial (pág. 49). Desarrollado especialmente para roscar, por lo tanto con alto poder lubricante y refrigerante. Indispensable para conseguir roscas impecables y alargar la vida de los peines, herramientas y máquinas.

Roscar niples

Racional con el REMS Nippelfix ½–3" (4") con sujeción interior automática o con el REMS Nippelspanner ¾–2" con sujeción interior manual (pág. 48).

Dispositivo ranurador REMS

Robusto, compacto dispositivo ranurador con avance oleohidráulico para el ranurado en tubos para su sistema de acoplamiento DN 25–300, 1–12" (pág. 50).

Volumen de suministro

REMS Magnum. Máquina roscadora para roscas en tubos (1/16) ½–3", 16–63 mm, roscas en barras (6) 18–60 mm, ½–2". Con engranaje libre de mantenimiento, interruptor de seguridad de pedal con pulsador de emergencia, comprobado mandril golpeador de sujeción rápida, autoesfuerzo, mandril posterior de centrado, lubricación y refrigeración automática. Con portaherramientas de 1/16–2" y/o 2½–3", compuestos en cada caso de cabezal de roscar universal automático para todo tipo de roscas, también roscas largas; apertura automática, con automatismo de longitud de rosca para roscas cónicas, peines para roscas cónicas en tubos ISO 7-1, EN 10226 (DIN 2999, BSPT) R derecha, cortatubos, dispositivo de escariar, palanca de presión, bandeja para herramientas. 3 motores a elegir. Versión ligera L-T con bandejas de aceite y virutas desmontable. Versión T con bandeja más grande de aceite y virutas integrada. Para banco de trabajo, bastidor, bastidor plegable o transportable con bandeja para material. En caja de cartón.

Denominación	Versión/Equipamiento	Código
3000 L-T	Motor universal 230 V, 50–60 Hz, 1700 W. 23 min ⁻¹ .	
	Equipamiento R 2½–3 Equipamiento R ½–3	380303 380309
3010 L-T	Motor de condensador de polos conmutables, 230 V, 50 Hz, 2100 W. 20/10 min ⁻¹ , también a plena carga.	
	Equipamiento R 2½–3 Equipamiento R ½–3	380304 380310
3020 L-T	Motor de polos conmutables, 400 V, 50 Hz, 2000 W. 20/10 min ⁻¹ , también a plena carga. Marcha muy silenciosa.	
	Equipamiento R 2½–3 Equipamiento R ½–3	380305 380311
3000 T*	Motor universal 230 V, 50–60 Hz, 1700 W. 23 min ⁻¹ .	
	Equipamiento R 2½–3 Equipamiento R ½–3	380306 380312
3010 T*	Motor de condensador de polos conmutables, 230 V, 50 Hz, 2100 W. 20/10 min ⁻¹ , también a plena carga.	
	Equipamiento R 2½–3 Equipamiento R ½–3	380307 380313
3020 T*	Motor de polos conmutables, 400 V, 50 Hz, 2000 W. 20/10 min ⁻¹ , también a plena carga. Marcha muy silenciosa.	
	Equipamiento R 2½–3 Equipamiento R ½–3	380308 380314

Otras tensiones sobre demanda.

*Versiones T con dispositivo ranurador REMS para ranurar tubos, únicamente hasta DN 200, 8".

Accesorios

Denominación	Código
Bastidor	344105
Bastidor transportable con bandeja para material	344100
Bastidor transportable y plegable	344150
Peines de roscar consulte pág. 40.	
Juego de herramientas R ½–2" completo con cabezal de roscar universal automático 1/16–2", peines para roscas cónicas en tubos ISO 7-1, EN 10226 (DIN 2999, BSPT) R ½–¾ y R 1–2 derecha, cortatubos, dispositivo de escariar, palanca de presión	340100
Cabezal de roscar universal automático 1/16–2"	341000
Cabezal de roscar universal automático 2½–3"	381050
Cabezal de roscar universal automático 2½–4"	381000
Válvula de inversión , para cambiar la dirección del flujo de la bomba lubricante y refrigerante para cortar roscas a izquierda con REMS Magnum 2010, 2020, 3010, 3020, 4010 y 4020.	342080
Cuchilla REMS St 1/8–4", s 8	341614
Cuchilla REMS St 1–4", s 12	381622
Aceite de roscar consulte pág. 49.	
Portaniples consulte pág. 48.	
REMS Herkules soportes de material, consulte pág. 107.	
Dispositivo ranurador REMS para el ranurado en tubos, consulte pág. 50.	347000



Bastidor (accesorio)



Versión T

Bastidor transportable con bandeja para material (accesorio)



Versión L-T

Bastidor transportable y plegable (accesorio)



Máquina de alto rendimiento, robusta, compacta, para roscar, cortar, escariar, roscar nipples, ranurar. Para instalaciones, talleres mecánicos, industria. Para obra y taller.

Roscas en tubos (1/16) 1/2–4", 16–63 mm
Roscas en barras (6) 18–60 mm, 1/2–2"

Tipos de roscas consulte pág. 40.

Ranurado de tubos con dispositivo ranurador REMS DN 25–300
1–12"

REMS Magnum – la súper máquina hasta 4". Roscas perfectas hasta 4" gracias a sus 6 peines.

Principio de trabajo

Material giratorio – herramientas fijas.

Construcción

Robusta, compacta, apropiada para la obra. De dimensiones y peso reducido, p. ej. REMS Magnum 4000 L-T sólo pesa 81 kg. Gran espacio para trabajar y para el depósito de virutas. Bandeja para herramientas.

2 versiones:

– Versión ligera L-T, con bandejas de aceite y virutas desmontable.

– Versión T con bandeja más grande de aceite y virutas integrada.

Para montar sobre banco de trabajo, bastidor, bastidor transportable y plegable o bastidor transportable con bandeja para material, disponibles como accesorio, para un transporte sencillo, altura de trabajo óptima y gran estabilidad.

Accionamiento

Enormemente fuerte y rápida. El engranaje se encuentra en un baño de aceite dentro de una caja de engranajes hermética. Totalmente libre de mantenimiento.

3 motores potentes a elegir:

– Motor universal, 1700 W potencia, protección contra sobrecarga.

Velocidad de giro 23 min⁻¹.

– Motor de condensador de polos conmutables, 2100 W potencia, protección contra sobrecarga. 2 velocidades 20 y 10 min⁻¹, también a plena carga.

Marcha muy silenciosa.

– Motor trifásico de polos conmutables, 2000 W potencia, protección contra sobrecarga, 2 velocidades 20 y 10 min⁻¹, también a plena carga.

Marcha muy silenciosa.

Interruptor de seguridad de pedal con pulsador de emergencia y 2 posiciones para poder cargar todo el peso del cuerpo durante el trabajo.

Mandril

Mandril golpeador comprobado de sujeción rápida y autoesfuerzo. Sin deslizamiento del tubo. La gran distancia entre el mandril golpeador y el mandril de centrado, garantiza una mejor alineación en tubos largos. El mandril de centrado posterior asegura la correcta alineación del tubo. Se pueden suministrar abrazaderas de apriete para sujetar tubos de $\varnothing 1/2''$ y pernos <math>< \varnothing 18 \text{ mm}</math>.

Lubrificación y refrigeración automática

Bomba de aceite comprobada, robusta y con gran caudal. Óptima alimentación multilateral del aceite a través del cabezal para llegar directamente sobre el punto de roscado, lo que asegura unas roscas impecables y larga duración de los peines, engranaje y motor.

Cabezal de roscar universal automático

Solamente un cabezal de roscar universal automático de 1/16–2" y 2 1/2–4" para todo tipo de roscas, también roscas largas, con apertura automática del cabezal para la longitud de rosca cónica. Los 6 peines 2 1/2–4" reparten el esfuerzo en el momento del roscado, consiguiendo así unas roscas impecables. Ajuste rápido y sencillo del diámetro de la rosca. Con una escala bien legible para la elección de la medida a roscar. Cambio rápido y sencillo de los peines, mediante sujeción de los peines en el cabezal.

Peines

La calidad reconocida de los peines REMS, con una geometría de corte óptima, garantizan un inicio de roscado suave, un roscado ligero y unas roscas impecables. De acero resistente y duro, especialmente endurecido para una duración extremadamente larga.

Cortatubos

Autocentrante. Cuerpo sólido de acero forjado. Empuñadura ergonómica, que facilita el cierre con fuerza del husillo. Cuchilla especialmente endurecida de acero REMS resistente y duro, que asegura una larga duración.

Escariador interior

Sólido, de manejo sencillo. Posición variable del escariador. Hoja escariadora especialmente endurecida y diseñada para garantizar un escariado suave y una duración extremadamente larga. Hoja con doble filo, para un mejor desalajo de las virutas, sobre todo en caso de tubos de reducido diámetro.

Portaherramientas

Para 2 1/2–4" y para 1/2–2" un juego completo de herramientas con cabezal de roscar universal automático, cortatubos, dispositivo de escariar, palanca de presión, peines.

Aceite de roscar

REMS Sanitol y REMS Spezial (pág. 49). Desarrollado especialmente para roscar, por lo tanto con alto poder lubricante y refrigerante. Indispensable para conseguir roscas impecables y alargar la vida de los peines, herramientas y máquinas.



Producto alemán de calidad



Info



3 motores potentes a elegir



Roscar niples

Racional con el REMS Nippelfix 1/2-4" con sujeción interior automática o con el REMS Nippelspanner 3/8-2" con sujeción interior manual (pág. 48).

Dispositivo ranurador REMS

Robusto, compacto dispositivo ranurador con avance oleohidráulico para el ranurado en tubos para su sistema de acoplamiento DN 25-300, 1-12" (pág. 50).

Volumen de suministro

REMS Magnum. Máquina roscadora para roscas en tubos (1/16) 1/2-4", 16-63 mm, roscas en barras (6) 18-60 mm, 1/2-2". Con engranaje libre de mantenimiento, interruptor de seguridad de pedal con pulsador de emergencia, comprobado mandril golpeador de sujeción rápida, autoesfuerzo, mandril posterior de centro, lubricación y refrigeración automática. Con portaherramientas de 1/16-2" y/o 2 1/2-4", compuestos en cada caso de cabezal de roscar universal automático para todo tipo de roscas, también roscas largas; apertura automática, con automatismo de longitud de rosca para roscas cónicas, peines para roscas cónicas en tubos ISO 7-1, EN 10226 (DIN 2999, BSPT) R derecha, cortatubos, dispositivo de escariar, palanca de presión, bandeja para herramientas. 3 motores a elegir. Versión ligera L-T con bandejas de aceite y virutas desmontable. Versión T con bandeja más grande de aceite y virutas integrada. Para banco de trabajo, bastidor, bastidor plegable o transportable con bandeja para material. En caja de cartón.

Denominación	Versión/Equipamiento	Código
4000 L-T	Motor universal 230 V, 50-60 Hz, 1700 W. 23 min ⁻¹ .	
	Equipamiento R 1/2-2	380447
	Equipamiento R 2 1/2-4	380441
	Equipamiento R 1/2-4	380444
4010 L-T	Motor de condensador de polos conmutables, 230 V, 50 Hz, 2100 W. 20/10 min ⁻¹ , también a plena carga. Marcha muy silenciosa.	
	Equipamiento R 1/2-2	380448
	Equipamiento R 2 1/2-4	380442
	Equipamiento R 1/2-4	380445
4020 L-T	Motor de polos conmutables, 400 V, 50 Hz, 2000 W. 20/10 min ⁻¹ , también a plena carga. Marcha muy silenciosa.	
	Equipamiento R 2 1/2-4	380443
	Equipamiento R 1/2-4	380446
4000 T*	Motor universal 230 V, 50-60 Hz, 1700 W. 23 min ⁻¹ .	
	Equipamiento R 2 1/2-4	380426
	Equipamiento R 1/2-4	380429
4010 T*	Motor de condensador de polos conmutables, 230 V, 50 Hz, 2100 W. 20/10 min ⁻¹ , también a plena carga. Marcha muy silenciosa.	
	Equipamiento R 2 1/2-4	380427
	Equipamiento R 1/2-4	380430
4020 T*	Motor de polos conmutables, 400 V, 50 Hz, 2000 W. 20/10 min ⁻¹ , también a plena carga. Marcha muy silenciosa.	
	Equipamiento R 2 1/2-4	380428
	Equipamiento R 1/2-4	380431

Otras tensiones sobre demanda.

*Versiones T con dispositivo ranurador REMS para ranurar tubos, únicamente hasta DN 200, 8".

Accesorios

Denominación	Código
Bastidor	344105
Bastidor transportable con bandeja para material	344100
Bastidor transportable y plegable	344150
Peines de roscar consulte pág. 40.	
Juego de herramientas R 1/2-2" completo con cabezal de roscar universal automático 1/16-2", peines para roscas cónicas en tubos ISO 7-1, EN 10226 (DIN 2999, BSPT) R 1/2-3/4 y R 1-2 derecha, cortatubos, dispositivo de escariar, palanca de presión	340100
Cabezal de roscar universal automático 1/16-2"	341000
Cabezal de roscar universal automático 2 1/2-4"	381000
Válvula de inversión , para cambiar la dirección del flujo de la bomba lubricante y refrigerante para cortar roscas a izquierda con REMS Magnum 2010, 2020, 3010, 3020, 4010 y 4020.	342080
Cuchilla REMS St 1/2-4", s 8	341614
Cuchilla REMS St 1-4", s 12	381622
Aceite de roscar consulte pág. 49.	
Portaniples consulte pág. 48.	
REMS Herkules soportes de material, consulte pág. 107.	
Dispositivo ranurador REMS para el ranurado en tubos, consulte pág. 50.	347000

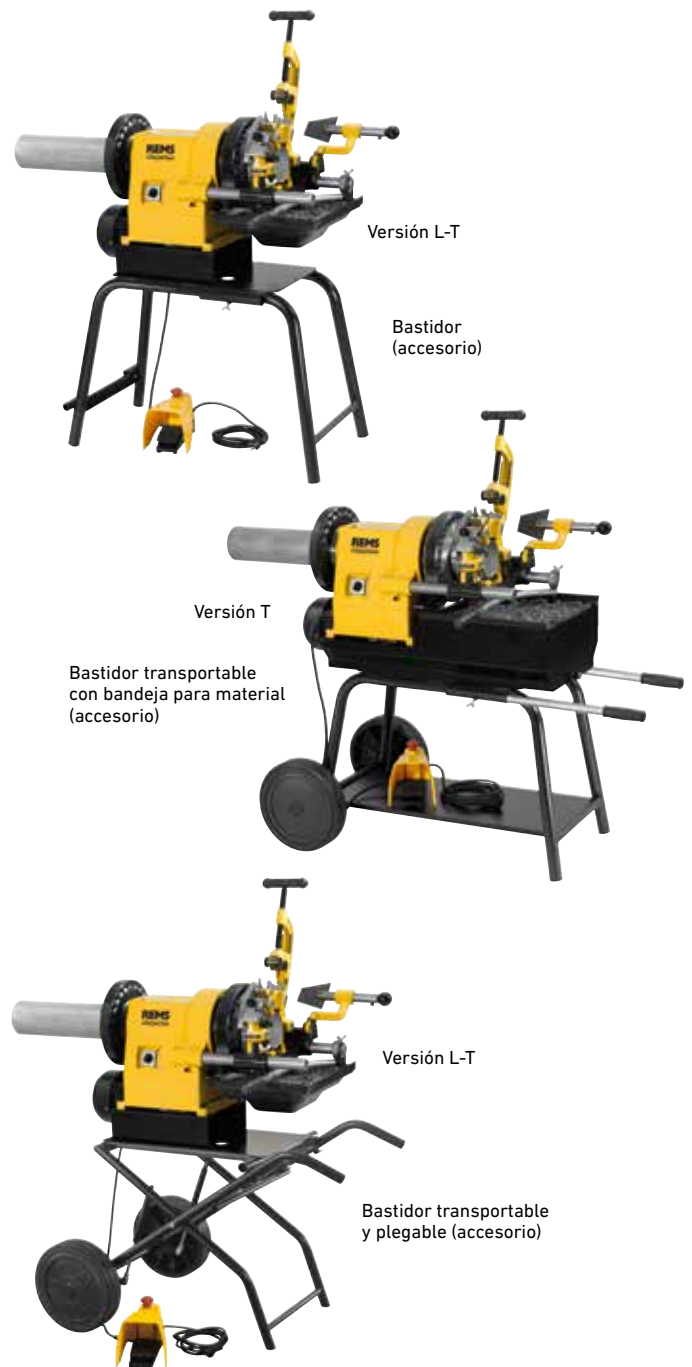

Peines REMS, juego

La calidad reconocida de los peines REMS, con una geometría de corte óptima, garantizan un inicio de roscado suave, un roscado ligero y unas roscas impecables. De acero resistente y duro, especialmente endurecido para materiales < 500 N/mm² (MPa) para una duración extremadamente larga.

Peines de roscar HSS para trabajar materiales difícilmente mecanizables ≥ 500 N/mm² (MPa) 50 % de recargo. ¹⁾ Algunos peines se suministran solamente en HSS.

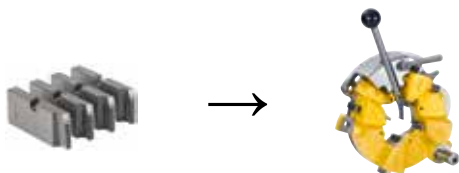

Para cabezal de roscar automático Universal 1/16 - 2"

Tipo de rosca	Dimensión	Código
Rosca cónica R a derecha en tubos ISO 7-1, EN 10226 (DIN 2999, BSPT)	R 1/16 - 1/8 HSS ¹⁾	341401
	R 1/4 - 3/8	341402
	R 1/2 - 3/4	341403
	R 1 - 2	341404
Rosca cilíndrica G a derecha en tubos ISO 228-1 (DIN 259, BSPP)	G 1/16 - 1/8	341406
	G 1/4 - 3/8	341407
	G 1/2 - 3/4	341408
	G 1 - 2	341409
Rosca cónica NPT a derecha en tubos Taper Pipe Thread ASME B1.20.1	NPT 1/16 - 1/8 HSS ¹⁾	341411
	NPT 1/4 - 3/8	341412
	NPT 1/2 - 3/4	341413
	NPT 1 - 2	341414
Rosca cilíndrica NPSM a derecha en tubos Straight Pipe Thread ASME B1.20.1	NPSM 1/8	341416
	NPSM 1/4 - 3/8	341417
	NPSM 1/2 - 3/4 HSS ¹⁾	341418
	NPSM 1 - 2 HSS ¹⁾	341419
Rosca Pg para instalaciones DIN 40430	Pg 7	341466
	Pg 9	341467
	Pg 11	341468
	Pg 13,5	341469
	Pg 16	341470
	Pg 21	341471
	Pg 29	341472
	Pg 36	341473
	Pg 42	341474
	Pg 48	341475
Rosca M para instalaciones eléctricas EN 60423	M 16 x 1,5	341493
	M 20 x 1,5	341494
	M 25 x 1,5	341495
	M 32 x 1,5	341496
	M 40 x 1,5	341497
	M 50 x 1,5	341498
Rosca en barras M ISO 261 (DIN 13)	M 6	341426
	M 8	341427
	M 10	341428
	M 12	341429
	M 14	341430
	M 16	341431
	M 18	341432
	M 20	341433
	M 22	341434
	M 24	341435
	M 27	341436
	M 30	341437
	M 33	341438
	M 36	341439
	M 39	341440
	M 42	341441
	M 45	341442
	M 48	341443
	M 52	341444
	M 56 HSS ¹⁾	341445
M 60 HSS ¹⁾	341446	
Rosca en barras UNC Unified Inch Screw Thread ASME B1.1	UNC 1/4 - 20 HSS ¹⁾	341476
	UNC 5/16 - 18	341477
	UNC 3/8 - 16 HSS ¹⁾	341478
	UNC 7/16 - 14	341479
	UNC 1/2 - 13 HSS ¹⁾	341480
	UNC 9/16 - 12	341481
	UNC 5/8 - 11 HSS ¹⁾	341482
	UNC 3/4 - 10 HSS ¹⁾	341483
	UNC 7/8 - 9 HSS ¹⁾	341484
	UNC 1 - 8 HSS ¹⁾	341485
	UNC 1 1/8 - 7	341486
	UNC 1 1/4 - 7 HSS ¹⁾	341487
	UNC 1 3/8 - 6	341488
	UNC 1 1/2 - 6 HSS ¹⁾	341489
	UNC 1 3/4 - 5	341490
UNC 2 - 4,5	341491	

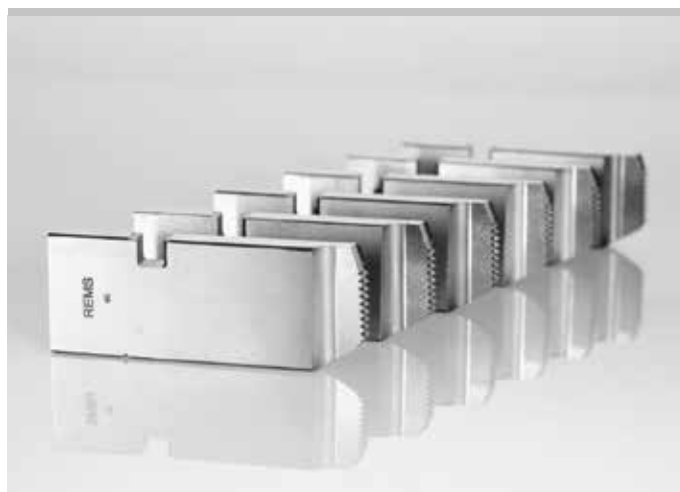

Producto alemán de calidad

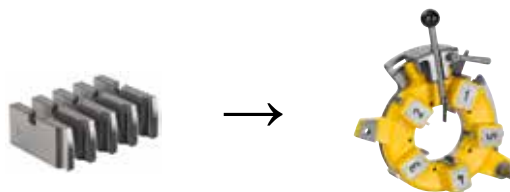

Para cabezal de roscar automático Universal 2 1/2 - 3"

Tipo de rosca	Dimensión	Código
Rosca cónica R a derecha en tubos ISO 7-1, EN 10226 (DIN 2999, BSPT)	R 2 1/2 - 3	381430
Rosca cilíndrica G a derecha en tubos ISO 228-1 (DIN 259, BSPP)	G 2 1/2 - 3 HSS ¹⁾	381431
Rosca cónica NPT a derecha en tubos Taper Pipe Thread ASME B1.20.1	NPT 2 1/2 - 3 HSS ¹⁾	381432
Rosca cilíndrica NPSM a derecha en tubos Straight Pipe Thread ASME B1.20.1	NPSM 2 1/2 - 3 HSS ¹⁾	381433

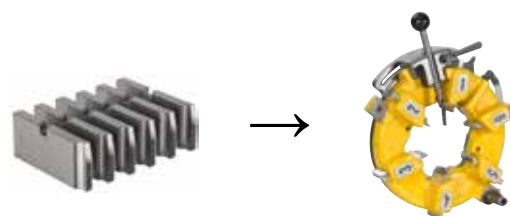

Para cabezal de roscar automático Universal 2 1/2 - 4"

Tipo de rosca	Dimensión	Código
Rosca cónica R a derecha en tubos ISO 7-1, EN 10226 (DIN 2999, BSPT)	R 2 1/2 - 4	381401
Rosca cilíndrica G a derecha en tubos ISO 228-1 (DIN 259, BSPP)	G 2 1/2 - 4 HSS ¹⁾	381405
Rosca cónica NPT a derecha en tubos Taper Pipe Thread ASME B1.20.1	NPT 2 1/2 - 4 HSS ¹⁾	381410
Rosca cilíndrica NPSM a derecha en tubos Straight Pipe Thread ASME B1.20.1	NPSM 2 1/2 - 4 HSS ¹⁾	381415



REMS
Unimat 77

REMS
Unimat 75

Máquina roscadora semiautomática de alto rendimiento, para el roscado racional de roscas en barras y tubos. Para industria, talleres mecánicos, instalación.

Roscas en barras	6 – 72 mm	$\frac{1}{4}$ – 2 $\frac{3}{4}$ "
Roscas en tubos	$\frac{1}{16}$ – 2 $\frac{1}{2}$ ", 16 – 63 mm	
Clase de tolerancia según ISO 261 (DIN 13)	"medio" (6 g)	
Longitud de rosca	≤ Ø 30 mm	infinito
	≤ Ø 72 mm	≤ 200 mm
Biselar	Campo	7 – 62 mm
	Ø biselado	≥ 7 mm
	Bisel máximo	7 mm
	Ángulo de bisel	45°
Refrentar	Campo	7 – 62 mm
	Ø refrentado	≥ 7 mm

Tipos de roscas consulte pág. 44.

REMS Unimat 75 – alta rentabilidad.

Sistema de peines tangenciales tipo Strehler.

Amplio campo de roscado. Para realizar trabajos rápidos, empleando el tiempo mínimo en preparar la máquina. Para producción individual y en serie.

Máquina con bajo coste horario. De manejo sencillo. Descarga el trabajo de tornos caros y mano de obra especializada.

Principio de trabajo

Material fijo – cabezal de roscar giratorio.

Construcción

Construcción compacta y robusta para un trabajo continuo. Cabezal con peines tangenciales tipo Strehler, reafilables y montados dentro de un sistema de sujeción autocentrante. Tras un suave inicio del roscado empujando la palanca a través de la cremallera de transmisión, el cabezal avanzará automáticamente (sin rosca guía). La bancada de la máquina está soldada, es estable, con un gran depósito de aceite y cajón de virutas extraíble.

Accionamiento

Engranaje planetario indestructible con piñón satélite hueco para roscas largas hasta Ø 30 mm. Motor trifásico de polos conmutables, 2000/2300 W potencia, protección contra sobrecarga, interruptor para la selección del sentido de giro, para roscas de derecha o izquierda, especialmente diseñado para roscar. Alta velocidad de trabajo, 2 velocidades 70 y 35 min⁻¹.

Dispositivo de fijación

Tornillo de fijación universal, robusto, a prueba de torsión y autocentrante para todo el campo de fijación, con mordazas especialmente dentadas y endurecidas. A elegir entre fijación manual u oleohidráulica/neumática accionada a través de un interruptor de pie (presión de trabajo 6 bar).

Mordazas especiales

Para el agarre de materiales pulidos, tornillos con pivote, tornillos hexagonales, nipples, etc. (accesorio).

Lubricación y refrigeración automática

Bomba de aceite comprobada, robusta y con gran caudal de aceite, asegura unas roscas impecables y larga duración de los peines, engranaje y motor

Cabezal de roscar universal automático

Solamente un cabezal de roscar universal automático para todo tipo de roscas. Reglaje fino del diámetro de rosca mediante un husillo con escala. El cabezal cierra y abre automáticamente al alcanzar la longitud de rosca previamente ajustada. Las roscas se podrán efectuar en una sola pasada. Con copiador mecánico para roscas cónicas. Trabajar aún más racional con cabezales de roscar universales automáticos de cambio rápido en lugar de cambiar los peines.

Peines

La calidad reconocida de los peines tangenciales tipo Strehler de REMS, reafilables y con una geometría de corte óptima, garantizan un inicio de roscado suave, un roscado ligero y unas roscas impecables. Los peines tipo WS Strehler, son de acero resistente y duro, especialmente endurecido para materiales < 500 N/mm² (MPa). Los peines HSS tipo Strehler, para materiales de difícil arranque de viruta ≥ 500 N/mm² (MPa). Los peines se alojan en un sistema especial de portapeines. El conjunto de peines y portapeines forman un juego de roscar.

Roscados en barras de acero corrugado

Peines especiales tipo Strehler M con rectificado previo, para roscas en barras de acero corrugado de una sola pasada. Accionamiento mediante REMS Unimat 75 con tornillo de fijación oleohidráulico/neumático, para una alta presión de fijación.



Producto alemán de calidad

Ejemplos de mecanizado



Info



Aceite de roscar

REMS Sanitol y REMS Spezial (pág. 49). Desarrollado especialmente para roscar. Por lo tanto con alto poder lubricante y refrigerante. Indispensable para conseguir roscas impecables y alargar la vida de peines, herramientas y máquinas.

Roscar niples

Racional con las mordazas especiales de 1/16–1/4" o con el REMS Nippelfix 1/2–2 1/2" con sujeción interior automática o con el REMS Nippelspanner 3/8–2" con sujeción interior manual (pág. 48).



Volumen de suministro

REMS Unimat 75 Basic. Máquina roscadora semiautomática para roscas en barras 6–72 mm, 1/4–2 3/4", roscas en tubos 1/16–2 1/2", 16–63 mm. Máquina sobre bancada. Motor trifásico de polos conmutables, con eje hueco, 400 V, 50 Hz, 2000/2300 W, giro derecha e izquierda. Velocidad 70 y 35 min⁻¹. Tornillo de fijación universal autocentrador en todo el rango de fijación, a elegir entre accionamiento manual u oleohidráulico/neumático. Lubricación y refrigeración automática. Cabezal de roscar universal de apertura y cierre automático para todo tipo de roscas. Pantalla de protección con bloqueo eléctrico. Calibre de ajuste. Llave de trabajo. En caja para transporte.

Denominación	Versión	Código
REMS Unimat 75 Basic mS	Tornillo de fijación manual	750003
REMS Unimat 75 Basic pS	Tornillo de fijación oleohidráulico/neumático	750004

Otras tensiones sobre demanda.

Accesorios

Denominación	Código
Peines tipo Strehler y portapeines, peines tipo Strehler, consulte pág. 44.	
Cabezal de roscar universal automático, sin llave de cierre, sin peines, sin portapeines	751000
Llaves de cierre para cierre y apertura de los peines	
R para roscas cónicas en tubos a derecha	751040
R-L para roscas cónicas en tubos a izquierda	751050
G para roscas cilíndricas en tubos a derecha	751060
G-L para roscas cilíndricas en tubos a izquierda	751070
M para todas las roscas en barras a derecha	751080
M-L para todas las roscas en barras a izquierda	751090
Cabezal de biselado/refrentado 45°, Ø 7–62 mm, con mordazas de biselado/refrentado 45°, Ø 7–62 mm, HSS, con soporte	751100
Cabezal de biselado/refrentado 45°, Ø 7–62 mm, sin llave de cierre	751102
Peines de biselar y refrentar 45°, Ø 7–46 mm, HSS, con portapeines	751096
Peines de biselar y refrentar 45°, Ø 40–62 mm, HSS, con portapeines	751098
Peines de biselar y refrentar 45°, Ø 7–62 mm, paquete de 4 unidades, HSS	751097
Mordazas especiales, pareja, para el agarre de materiales pulidos, tornillos con pivote, tornillos hexagonales, etc. La separación mínima entre la zona a roscar y el tornillo será de 15 mm, Ø 6–42 mm	753240
Aceite de roscar consulte pág. 49.	
Portaniples consulte pág. 48.	
REMS Herkules soportes de material, consulte pág. 107.	





Producto alemán de calidad



Producto alemán de calidad

Peines tipo Strehler y portapeines (juego de roscar)

La calidad reconocida de los peines tangenciales tipo Strehler de REMS, reafilables y con una geometría de corte óptima, garantizan un inicio de roscado suave, un roscado ligero y unas roscas impecables. Los peines tipo WS Strehler, son de acero resistente y duro, especialmente endurecido, para materiales < 500 N/mm² (MPa). Los peines HSS tipo Strehler, para materiales de difícil arranque de viruta ≥ 500 N/mm² (MPa). Los peines se alojan en un sistema especial de portapeines. El conjunto de peines y portapeines forman un juego de roscar.

Tipo de rosca	Dimensión	Código	
Rosca cónica R a derecha en tubos ISO 7-1, EN 10226 (DIN 2999, BSPT)	R 1/16 - 1/8	759250	
	R 1/4 - 3/8	759251	
	R 1/2 - 3/4	759252	
	R 1 - 2	759253	
	R 2 1/2	759254	
Rosca cilíndrica G a derecha en tubos ISO 228-1 (DIN 259, BSPP)	G 1/16 - 1/8	759255	
	G 1/4 - 3/8 HSS ¹⁾	759256	
	G 1/2 - 3/4 HSS ¹⁾	759257	
	G 1 - 2 HSS ¹⁾	759258	
	G 2 1/2 HSS ¹⁾	759259	
Rosca cónica NPT a derecha en tubos Taper Pipe Thread ASME B1. 20.1	NPT 1/16 - 1/8	759360	
	NPT 1/4 - 3/8 HSS ¹⁾	759361	
	NPT 1/2 - 3/4 HSS ¹⁾	759362	
	NPT 1 - 2 HSS ¹⁾	759363	
	NPT 2 1/2 HSS ¹⁾	759364	
Rosca cilíndrica NPSM a derecha en tubos Straight Pipe Thread ASME B1. 20.1	NPSM 1/16 - 1/8	759365	
	NPSM 1/4 - 3/8	759366	
	NPSM 1/2 - 3/4 HSS ¹⁾	759367	
	NPSM 1 - 2 HSS ¹⁾	759368	
Rosca Pg para instalaciones eléctricas DIN 40430	Pg 7	759260	
	Pg 9 - 16	759261	
	Pg 21 - 48	759262	
Rosca M para instalaciones eléctricas EN 60423	M 16 - 20 x 1,5	759263	
	M 25 - 32 x 1,5	759264	
	M 40 - 50 x 1,5	759265	
	M 63 x 1,5 HSS ¹⁾	759330	
Rosca M para barra de acero corrugado ISO 261 (DIN 13)	M 14 - 16 HSS	759274	
	M 18 - 22 HSS	759275	
	M 24 - 27 HSS	759276	
	M 30 - 33 HSS	759277	
	M 36 - 39 HSS	759278	
	M 42 - 45 HSS	759279	
Rosca en barras M ISO 261 (DIN 13)	M 6 HSS ¹⁾	759270	
	M 8	759271	
	M 10	759272	
	M 12	759273	
	M 14 - 16	759274	
	M 18 - 22	759275	
	M 24 - 27	759276	
	M 30 - 33	759277	
	M 36 - 39	759278	
	M 42 - 45	759279	
	M 48 - 52 HSS ¹⁾	759280	
	M 56 - 60 HSS ¹⁾	759281	
	M 64 - 72 HSS ¹⁾	759282	
	Rosca en barras UNC Unified Inch Screw Thread ASME B1.1	UNC 1/4 - 20	759370
UNC 5/16 - 18		759371	
UNC 3/8 - 16		759372	
UNC 7/16 - 14		759373	
UNC 1/2 - 13		759374	
UNC 9/16 - 12		759375	
UNC 5/8 - 11		759376	
UNC 3/4 - 10		759377	
UNC 7/8 - 9		759378	
UNC 1 - 8 HSS ¹⁾		759379	
UNC 1 1/8 - 7		759380	
UNC 1 3/8 - 6		759381	
UNC 1 1/2 - 5		759382	
UNC 2 - 4,5		759383	
UNC 2 1/2 - 4		759384	

Juegos de roscar para otras roscas (p. ej. roscas de bicicleta, roscas finas, BSW) y juegos de roscar con peines de roscar tipo Strehler de HSS para materiales difícilmente mecanizables por encima de 500 N/mm² (MPa) previa consulta. Juegos de roscar con peines de roscar tipo Strehler de HSS 50% de recargo sobre los peines de roscar tipo Strehler. 1) Algunos peines sólo están disponibles en HSS. Juegos de roscar para roscas a izquierda, tienen un 50% de aumento sobre el precio de los juegos de roscar.

Peines tipo Strehler, juego

La calidad reconocida de los peines tangenciales tipo Strehler de REMS, reafilables y con una geometría de corte óptima, garantizan un inicio de roscado suave, un roscado ligero y unas roscas impecables. Los peines tipo WS Strehler, son de acero resistente y duro, especialmente endurecido, para materiales < 500 N/mm² (MPa). Los peines HSS tipo Strehler para materiales de difícil arranque de viruta ≥ 500 N/mm² (MPa).

Tipo de rosca	Dimensión	Código
Rosca cónica R a derecha en tubos ISO 7-1, EN 10226 (DIN 2999, BSPT)	R 1/16 - 1/8	751501
	R 1/4 - 3/8	751502
	R 1/2 - 3/4	751503
	R 1 - 2 1/2	751504
Rosca cilíndrica G a derecha en tubos ISO 228-1 (DIN 259, BSPP)	G 1/16 - 1/8 HSS ¹⁾	751505
	G 1/4 - 3/8	751506
	G 1/2 - 3/4 HSS ¹⁾	751507
	G 1 - 2 1/2 HSS ¹⁾	751508
Rosca cónica NPT a derecha en tubos Taper Pipe Thread ASME B1. 20.1	NPT 1/16 - 1/8	751544
	NPT 1/4 - 3/8 HSS ¹⁾	751545
	NPT 1/2 - 3/4 HSS ¹⁾	751546
	NPT 1 - 2 HSS ¹⁾	751547
	NPT 2 1/2 HSS ¹⁾	751548
Rosca cilíndrica NPSM a derecha en tubos Straight Pipe Thread ASME B1. 20.1	NPSM 1/16 - 1/8	751549
	NPSM 1/4 - 3/8	751550
	NPSM 1/2 - 3/4 HSS ¹⁾	751551
	NPSM 1 - 2	751552
Rosca Pg para instalaciones eléctricas DIN 40430	Pg 7	751509
	Pg 9 - 16	751510
	Pg 21 - 48	751511
Rosca M para instalaciones eléctricas EN 60423	M 16 - 63 x 1,5 (M 10)	751518
Rosca M para barra de acero corrugado ISO 261 (DIN 13)	M 14 - 16 HSS	751520
	M 18 - 22 HSS	751521
	M 24 - 27 HSS	751522
	M 30 - 33 HSS	751523
	M 36 - 39 HSS	751524
	M 42 - 45 HSS	751525
Rosca en barras M ISO 261 (DIN 13)	M 6	751516
	M 8	751517
	M 10 (M 16 - 63 x 1,5)	751518
	M 12	751519
	M 14 - 16	751520
	M 18 - 22	751521
	M 24 - 27	751522
	M 30 - 33	751523
	M 36 - 39	751524
	M 42 - 45	751525
	M 48 - 52	751526
	M 56 - 60	751527
M 64 - 72	751528	
Rosca en barras UNC Unified Inch Screw Thread ASME B1.1	UNC 1/4 - 20	751557
	UNC 5/16 - 18	751558
	UNC 3/8 - 16	751559
	UNC 7/16 - 14	751560
	UNC 1/2 - 13	751561
	UNC 9/16 - 12	751562
	UNC 5/8 - 11	751563
	UNC 3/4 - 10	751564
	UNC 7/8 - 9	751565
	UNC 1 - 8 HSS ¹⁾	751566
	UNC 1 1/8 - 7	751567
	UNC 1 3/8 - 6	751568
	UNC 1 1/2 - 5	751569
	UNC 2 - 4,5	751570
	UNC 2 1/2 - 4	751571

Peines de roscar tipo Strehler para otras roscas (p. ej. roscas de bicicleta, roscas finas, BSW) peines de roscar tipo Strehler de HSS para materiales difícilmente mecanizables por encima de 500 N/mm² (MPa) previa consulta. Peines de roscar tipo Strehler de 50% de recargo. 1) Algunos peines sólo están disponibles en HSS. Peines tipo Strehler para roscas a izquierda, tienen un 50% de aumento sobre el precio.

Tablas de roscas

Roscas cónicas en tubos

Rosca Whitworth en tubo ISO 7-1, EN 10226 (DIN 2999, BSPT) Rosca cónica exterior 1:16 Ángulo de flanco 55°		
Diámetro R BSPT	Ø exterior de la rosca mm	Número de hilos por pulg.
1/16	7,723	28
1/8	9,728	28
1/4	13,157	19
3/8	16,662	19
1/2	20,955	14
3/4	26,441	14
1	33,249	11
1 1/4	41,910	11
1 1/2	47,803	11
2	59,614	11
2 1/2	75,184	11
3	87,884	11
4	113,030	11

Standard Taper Pipe Thread NPT, ASME B 1.20.1 Rosca cónica exterior 1:16 Ángulo de flanco 60°		
Diámetro NPT	Ø exterior de la rosca mm	Número de hilos por pulg.
1/16	7,938	27
1/8	10,287	27
1/4	13,716	18
3/8	17,145	18
1/2	21,336	14
3/4	26,670	14
1	33,401	11,5
1 1/4	42,164	11,5
1 1/2	48,260	11,5
2	60,325	11,5
2 1/2	73,025	8
3	88,900	8
3 1/2	101,600	8
4	114,300	8

Rosca Whitworth en tubo ISO 228-1 (DIN 259, BSPP) Rosca cilíndrica exterior Ángulo de flanco 55°		
Diámetro G BSPP	Ø exterior de la rosca mm	Número de hilos por pulg.
1/16	7,723	28
1/8	9,728	28
1/4	13,157	19
3/8	16,662	19
1/2	20,955	14
3/4	26,441	14
1	33,249	11
1 1/4	41,910	11
1 1/2	47,803	11
2	59,614	11
2 1/2	75,184	11
3	87,884	11
3 1/2	100,330	11
4	113,030	11

Straight Pipe Thread for Fixtures NPSM, ASME B 1.20.1 Rosca cilíndrica exterior Ángulo de flanco 60°		
Diámetro NPSM	Ø exterior de la rosca mm	Número de hilos por pulg.
1/8	10,083	27
1/4	13,360	18
3/8	16,815	18
1/2	20,904	14
3/4	26,264	14
1	32,842	11,5
1 1/4	41,605	11,5
1 1/2	47,676	11,5
2	59,715	11,5
2 1/2	72,161	8
3	88,062	8
3 1/2	100,787	8
4	113,436	8

Rosca métrica en barras

Rosca métrica ISO 261 (DIN 13) Rosca exterior Ángulo de flanco 60°		
Diámetro M	Ø exterior de la rosca mm	Paso mm
6	5,974	1
8	7,972	1,25
10	9,968	1,5
12	11,966	1,75
14	13,962	2
16	15,962	2
18	17,958	2,5
20	19,958	2,5
22	21,958	2,5
24	23,952	3
27	26,952	3
30	29,947	3,5
33	32,947	3,5
36	35,940	4
39	38,940	4
42	41,937	4,5
45	44,937	4,5
48	47,929	5
52	51,929	5
56	55,925	5,5
60	59,925	5,5
64	63,920	6
68	67,920	6
72	71,920	6

Rosca americana y rosca Whitworth en barras

Unified Inch Screw Thread UNC, ASME B 1.1 Rosca exterior Ángulo de flanco 60°		
Diámetro UNC	Ø exterior de la rosca mm	Número de hilos por pulg.
1/4	6,322	20
5/16	7,907	18
3/8	9,491	16
7/16	11,076	14
1/2	12,661	13
9/16	14,246	12
5/8	15,834	11
3/4	19,004	10
7/8	22,176	9
1	25,349	8
1 1/8	28,519	7
1 1/4	31,694	7
1 3/8	34,864	6
1 1/2	38,039	6
1 3/4	44,381	5
2	50,726	4,5
2 1/4	57,076	4,5
2 1/2	63,421	4
2 3/4	69,768	4

British Standard Parallel Screw Thread of Whitworth Form B.S.W. BS 84 (antiguo): Rosca exterior Ángulo de flanco 55°		
Diámetro BSW	Ø exterior de la rosca mm	Número de hilos por pulg.
1/4	6,350	20
5/16	7,937	18
3/8	9,525	16
7/16	11,112	14
1/2	12,700	12
5/8	15,875	11
3/4	19,050	10
7/8	22,225	9
1	25,400	8
1 1/8	28,575	7
1 1/4	31,750	7
1 1/2	38,100	6
1 3/4	44,450	5
2	50,800	4,5
2 1/4	57,150	4
2 1/2	63,500	4
2 3/4	69,850	3,5

Rosca en tubos para instalaciones eléctricas

Rosca eléctrica DIN 40 430 Rosca cilíndrica exterior Ángulo de flanco 80°		
Diámetro Pg	Ø exterior de la rosca mm	Número de hilos por pulg.
7	12,5	20
9	15,2	18
11	18,6	18
13,5	20,4	18
16	22,5	18
21	28,3	16
29	37	16
36	47	16
42	54	16
48	59,3	16

Rosca en tubos para instalaciones eléctricas EN 60423 Rosca cilíndrica exterior Ángulo de flanco 60°		
Diámetro M	Ø exterior de la rosca mm	Paso mm
16	15,968	1,5
20	19,968	1,5
25	24,968	1,5
32	31,968	1,5
40	39,968	1,5
50	49,968	1,5
63	62,968	1,5

Diámetro exterior de la rosca respectivamente la medida mayor, en caso de roscas cónicas, medido en el plano de referencia.

Máquina roscadora semiautomática de alto rendimiento para el roscado racional de roscas en tubos.

Para industria, talleres mecánicos, instalación.

Roscas en tubos	1/4 – 4"
Longitud de rosca	≤ 120 mm

REMS Unimat 77 – roscas en tubos hasta 4".
Sistema de peines tangenciales tipo Strehler.
Para realizar trabajos rápidos, corto tiempo de cambio de equipo. Para producción individual o en serie.

Principio de trabajo

Material fijo – cabezal de roscar giratorio.

Construcción

Construcción compacta y robusta para un trabajo continuo. Cabezal con peines tangenciales tipo Strehler, reafilables y montados dentro de un sistema de sujeción autocentrante. Tras un suave inicio del roscado empujando la palanca a través de la cremallera de transmisión, el cabezal avanzará automáticamente (sin rosca guía). La bancada de la máquina está soldada, es estable, con un gran depósito de aceite y cajón de virutas extraíble.

Accionamiento

A través de un engranaje helicoidal robusto y de un engranaje dentado con 2 escalonamientos. Motor trifásico de polos conmutables, comprobado y especialmente diseñado para roscar, de gran potencia de arranque, 2000/2300 W potencia, protección contra sobrecarga, conmutador para inversión de giro a derecha o izquierda. 4 velocidades de giro del cabezal de roscar 50, 25, 16, 8 min⁻¹.

Dispositivo de fijación

Tornillo de fijación universal, robusto a prueba de torsión y autocentrante para todo el campo de fijación, con mordazas especialmente dentadas y endurecidas (1/4 – 3/4", 1 – 4"). A elegir entre fijación manual u oleohidráulica/neumática accionada a través de un interruptor de pie (presión de trabajo 6 bar).

Lubricación y refrigeración automática

Bomba de aceite comprobada, robusta y con gran caudal de aceite, asegura unas roscas impecables y larga duración de los peines, engranaje y motor.

Cabezal de roscar universal automático

Solamente un cabezal de roscar universal automático para todo tipo de roscas. Reglaje fino del diámetro de rosca mediante un husillo con escala. El cabezal cierra y abre automáticamente al alcanzar la longitud de rosca previamente ajustada. Las roscas se podrán efectuar en una sola pasada. Con copiador mecánico para roscas cónicas. Trabajar aún más racional con cabezales de roscar universales automáticos de cambio rápido en lugar de cambiar los peines.

Peines

La calidad reconocida de los peines tangenciales tipo Strehler de REMS, reafilables y con una geometría de corte óptima, garantizan un inicio de roscado suave, un roscado ligero y unas roscas impecables. Los peines tipo WS Strehler, son de acero resistente y duro, especialmente endurecido, para materiales < 500 N/mm² (MPa). Los peines HSS tipo Strehler, para materiales de difícil arranque de viruta ≥ 500 N/mm² (MPa). Los peines se alojan en un sistema especial de portapeines. El conjunto de peines y portapeines forman un juego de roscar.

Aceite de roscar

REMS Sanitol y REMS Spezial (pág. 49). Desarrollado especialmente para roscar. Por lo tanto con alto poder lubricante y refrigerante. Indispensable para conseguir roscas impecables y alargar la vida de peines, herramientas y máquinas.

Roscar nipples

Racional con el REMS Nippelfix 1/2 – 4" con sujeción interior automática o con el REMS Nippelspanner 3/8 – 2" con sujeción interior manual (pág. 48).



Producto alemán de calidad

Ejemplos de mecanizado



Info





Volumen de suministro

REMS Unimat 77 Basic. Máquina roscadora semiautomática para roscas en tubos ¼ – 4". Máquina sobre bancada. Motor trifásico 3~ de polos conmutables, con eje hueco, 400 V, 50 Hz, 2000/2300 W, giro derecha e izquierda. Velocidad 50, 25, 16, 8 min⁻¹. Tornillo de fijación universal con mordazas autocentrantes 1–4", a elegir entre accionamiento manual u oleohidráulico/neumático. Lubricación y refrigeración automática. Cabezal de roscar universal de apertura y cierre automático. Pantalla de protección con bloqueo eléctrico. Calibre de ajuste. Llave de trabajo. En caja para transporte.

Denominación	Versión	Código
REMS Unimat 77 Basic mS	Tornillo de fijación manual	770003
REMS Unimat 77 Basic pS	Tornillo de fijación oleohidráulico/neumático	770004

Otras tensiones sobre demanda.

Accesorios

Peines tipo Strehler y portapeines (juego de roscar)

Tipo de rosca	Dimensión	Código
Rosca cónica R a derecha en tubos ISO 7-1 (EN 10226, DIN 2999, BSPT)	R ¼ – ¾	771110
	R ½ – ¾	771120
	R 1 – 2	771130
	R 2½ – 4	771140
Rosca cilíndrica G a derecha en tubos ISO 228-1 (DIN 259, BSPP)	G ¼ – ¾	771160
	G ½ – ¾ HSS ¹⁾	771170
	G 1 – 2 HSS ¹⁾	771180
	G 2½ – 4 HSS ¹⁾	771190
Rosca cónica NPT a derecha en tubos Taper Pipe Thread ASME B1.20.1	NPT ¼ – ¾	771210
	NPT ½ – ¾ HSS ¹⁾	771220
	NPT 1 – 2 HSS ¹⁾	771230
	NPT 2½ – 4 HSS ¹⁾	771240
Rosca cilíndrica NPSM a derecha en tubos Straight Pipe Thread ASME B1.20.1	NPSM ¼ – ¾	771260
	NPSM ½ – ¾ HSS ¹⁾	771270
	NPSM 1 – 2	771280

Peines tipo Strehler, juego

Tipo de rosca	Dimensión	Código
Rosca cónica R a derecha en tubos ISO 7-1 (EN 10226, DIN 2999, BSPT)	R ¼ – ¾	751502
	R ½ – ¾	751503
	R 1 – 4	771136
Rosca cilíndrica G a derecha en tubos ISO 228-1 (DIN 259, BSPP)	G ¼ – ¾ HSS ¹⁾	751506
	G ½ – ¾ HSS ¹⁾	751507
	G 1 – 4 HSS ¹⁾	771186
Rosca cónica NPT a derecha en tubos Taper Pipe Thread ASME B1.20.1	NPT ¼ – ¾ HSS ¹⁾	751545
	NPT ½ – ¾ HSS ¹⁾	751546
	NPT 1 – 2 HSS ¹⁾	751547
	NPT 2½ – 4 HSS ¹⁾	771246
Rosca cilíndrica NPSM a derecha en tubos Straight Pipe Thread ASME B1.20.1	NPSM ¼ – ¾	751550
	NPSM ½ – ¾ HSS ¹⁾	751551
	NPSM 1 – 2	751552

Juegos de roscar y peines de roscar tipo Strehler para otras roscas y peines de roscar tipo Strehler de HSS para materiales difícilmente mecanizables por encima de 500 N/mm² (MPa) previa consulta. Juegos de roscar y peines de roscar tipo Strehler de HSS 50% de recargo sobre los peines de roscar tipo Strehler.

¹⁾ Algunos peines sólo están disponibles en HSS. Juegos de roscar y peines tipo Strehler para roscas a izquierda, tienen un 50% de aumento sobre el precio.

Denominación	Código
Cabezal de roscar universal automático, sin llave de cierre, sin portapeines	771000
Llaves de cierre para cierre y apertura de los peines.	
R para roscas cónicas en tubos a derecha	751040
R-L para roscas cónicas en tubos a izquierda	751050
G para roscas cilíndricas en tubos a derecha	751060
G-L para roscas cilíndricas en tubos a derecha	751070
Mordaza ¼ – ¾", paquete de 2 unidades	773060

Acete de roscar consulte pág. 49.

Portaniples consulte pág. 48.

REMS Herkules soportes de material, consulte pág. 107.



REMS Nippelspanner

Accesorios para todo tipo de máquinas roscadoras y terrajas manuales

Portaniples manual para la sujeción interior de trozos cortos de tubo. Utilización universal.

Puntas roscadas y manguitos con roscas normalizadas y roscas especiales 3/8 - 2"

REMS Nippelspanner – para la elaboración propia de nipples. Cualquier longitud. En cualquier parte.

Universal para todo tipo de máquinas roscadoras y terrajas manuales. Para cabezales de roscar con o sin apertura. Un accesorio útil para REMS Amigo E, REMS Amigo, REMS Amigo 2, REMS Amigo 2 Compact, REMS Amigo 22 V, REMS eva y otros fabricantes.

Herramienta ideal que ahorra tiempo y dinero, aprovechando los restos de tubo.

Sujeción y centrado de los trozos de tubo mediante la expansión de segmentos de acero flexible y especialmente endurecidos. Sujeción interior, por lo tanto no es necesario roscar en el trozo de tubo para sujetarlo.

Volumen de suministro

REMS Nippelspanner. Portaniples manual para la sujeción interior de trozos cortos de tubo.

Denominación	Dimensión	Código
REMS Nippelspanner	3/8"	110000
	1/2"	110100
	3/4"	110200
	1"	110300
	1 1/4"	110400
	1 1/2"	110500
	2"	110600

Volumen de suministro

REMS Nippelspanner Set. Portaniples manuales para la sujeción interior de trozos cortos de tubo. En caja metálica resistente.

Denominación	Código
Set 1/2 + 3/4 + 1 + 1 1/4"	110620
Set 1/2 + 3/4 + 1 + 1 1/4 + 1 1/2 + 2"	110621



Producto alemán de calidad



REMS Nippelfix

Accesorios para todas las máquinas con cabezal de roscar de apertura

Portaniples automático para la sujeción interior de trozos cortos de tubo.

Puntas roscadas y manguitos con roscas normalizadas y roscas especiales 1/2 - 4"

REMS Nippelfix – para la elaboración propia de nipples, hasta 4". En cualquier parte. Sujeción interior automática. Muy rápido y sencillo.

Para todas las máquinas con cabezal de roscar de apertura, máquinas con material giratorio, máquinas con cabezal giratorio, dispositivos de roscar.

Herramienta ideal que ahorra tiempo y dinero, aprovechando los restos de tubo.

Sujeción y centrado automático del trozo de tubo. Sin herramientas. Liberación automática una vez realizada la rosca. Posibilidad de producción de nipples sin necesidad de liberar el Nippelfix de las mordazas.

Sujeción interior, por lo tanto no es necesario roscar el trozo de tubo para sujetarlo.

Patillas especialmente templadas y afiladas, para una sujeción rápida y segura.

Volumen de suministro

REMS Nippelfix. Portaniples automático para la sujeción interior de trozos cortos de tubo.

Denominación	Dimensión	Código
REMS Nippelfix	1/2"	111000
	3/4"	111100
	1"	111200
	1 1/4"	111300
	1 1/2"	111400
	2"	111500
	2 1/2"	111700
	3"	111800
	4"	111900

Volumen de suministro

REMS Nippelfix Set. Portaniples automáticos para sujeción interior de trozos cortos de tubo. En caja metálica resistente.

Denominación	Código
Set 1/2 + 3/4 + 1 + 1 1/4"	111620
Set 1/2 + 3/4 + 1 + 1 1/4 + 1 1/2 + 2"	111621



Producto alemán de calidad



Aceite de roscar de alto grado basado en aceite mineral. Para todos los materiales.

Para tubería de agua potable se deberá tener en cuenta la norma especificada en cada país. Los aceites de roscar basados en aceite mineral no están autorizados para conducciones de agua potable en diversos países, como p.ej. AUT, CHE, DEU, DNK, FRA.

REMS Spezial – aceite de roscar de alto grado basado en aceite mineral, evacuación mediante agua. Con gran poder lubricante y refrigerante.

Especialmente desarrollado para roscar. Con gran poder lubricante y refrigerante. Imprescindible para conseguir unas roscas impecables y una mayor duración tanto de peines, como de herramientas y máquinas.

Evacuación mediante agua, aprobado por los peritos.

También apropiado para su uso como refrigerante para serrar metales.

REMS Spezial Spray sin CFC, por lo tanto no daña la capa de ozono.

REMS Spezial botella con pulverizador, sin gas impulsor. Rellenable.



Producto alemán de calidad

Volumen de suministro

REMS Spezial. Aceite de roscar de alto grado basado en aceite mineral.

Denominación	Envase	Código
REMS Spezial	Bidón de 5 l	140100
	Bidón de 10 l	140101
	Barril de 50 l	140103
	Spray 600 ml	140105
	botella con pulverizador 500 ml	140106

REMS Sanitol

Aceite de roscar sintético libre de minerales. Especial para tuberías de agua potable. Para todo tipo de materiales.

REMS Sanitol – sin aceites minerales, sin etanol. Totalmente soluble en agua. Con gran poder lubricante y refrigerante.

Especialmente desarrollado para tuberías de agua potable, pero extraordinariamente apropiado para el roscado universal. Con gran poder lubricante y refrigerante. Imprescindible para conseguir unas roscas impecables y una mayor duración tanto de peines, como de herramientas y de máquinas.

Totalmente soluble en agua. Sin aceites minerales, sin etanol. Debido a ello el agua potable no resulta afectada negativamente en su aspecto, en su olor o en su sabor.

Teñido en rojo para el control de lavado. Óptima protección contra la corrosión.

Viscosidad con -10°C : $\leq 250 \text{ mPa s (cP)}$. Bombeable hasta -28°C .

También apropiado para su uso como refrigerante para serrar.

REMS Sanitol Spray sin CFC, por lo tanto no daña la capa de ozono.

REMS Sanitol botella con pulverizador sin gas impulsor. Rellenable.



Producto alemán de calidad

Volumen de suministro

REMS Sanitol. Aceite de roscar sintético libre de aceite mineral, especialmente desarrollado para tuberías de agua potable y para aplicación universal.

Denominación	Envase	Código
REMS Sanitol	Bidón de 5 l	140110
	Barril de 50 l	140113
	Spray 600 ml	140115
	botella con pulverizador 500 ml	140116



DW-0201 AS2032



W1.303



7808-649

Robusto, compacto dispositivo ranurador con avance oleohidráulico para el ranurado en tubos para sistemas de unión ranurada. Para instalación, contraincendios, grandes instalaciones de calefacción, industria y minería. Para obra y taller.

Tubos de acero DN 25–300, 1–12", s ≤ 7,2 mm

Tubos de acero inoxidable, cobre, aluminio, PVC

REMS dispositivo ranurador – compacto – universal.
Avance del rodillo de presión con cilindro de apriete oleohidráulico.

Construcción

Compacto, preparado para la obra. Robusta carcasa metálica para soportar grandes esfuerzos. Manejable, fácilmente transportable, sólo 26 kg. Cilindro de apriete oleohidráulico para que el avance del rodillo de presión sea aún con más fuerza. Estructura de presión con bomba hidráulica manual. Tope de profundidad de ranura con ajuste de precisión, para limitar la profundidad de la ranura. Galga de ajuste integrada en la carcasa para el ajuste previo de la profundidad de ranura.

Rodillos de ranurar

Los comprobados REMS rodillos de ranurar con óptimo afinado coeficiente diametral tanto del rodillo de presión, del rodillo de contrapresión y del agarre moleteado en cruz, que garantizan un giro del tubo seguro y un ranurado preciso. Rodillos fabricados en acero especial especialmente endurecidos para una duración extremadamente larga. 3 juegos de rodillos de ranurar (rodillo de presión, rodillo de contrapresión) para todo el campo de trabajo DN 25–300, 1–12", fácilmente sustituibles. Rodillos Cu (rodillo de presión, rodillo de contrapresión) para tubos de cobre 54–159 mm. Rodillos de ranurar de acero inoxidable (rodillo de presión de acero inoxidable, rodillo de contrapresión de acero especialmente templado y de alta tenacidad, niquelado) para tubos de acero inoxidable 1–1½", 2–6" y 8–12". Rodillos en tubos de acero inoxidable, tubos de aluminio, tubos de PVC, sobre demanda.

Accionamiento

Sólo un dispositivo ranurador para REMS Amigo, REMS Amigo 2, REMS Amigo 2 Compact, REMS Tornado y REMS Magnum. Montaje rápido y sencillo. Pivote de transmisión con 3 cantos para un agarre seguro y una óptima transmisión de fuerza. Dispositivos ranuradores para máquinas roscadoras de otros fabricantes, que ajusten en la distancia entre las barras, el diámetro de las barras y el husillo del eje de las diversas máquinas accionadoras, sobre demanda.



Producto alemán de calidad



Info



Volumen de suministro

REMS dispositivo ranurador. Dispositivo ranurador para el ranurado en tubos para sistemas de acoplamiento de tuberías ranuradas DN 25–300, 1–12". Dispositivo ranurador, bomba hidráulica manual, galga de ajuste integrada, graduable para el ajuste previo de la profundidad de ranura, 1 juego de rodillos de ranurar (rodillo de presión, rodillos de contrapresión) 2–6", llave de pivote hexagonal. Para REMS Amigo, REMS Amigo 2, REMS Amigo 2 Compact, REMS Tornado y REMS Magnum o para máquinas roscadoras de otros fabricantes. En caja de cartón.

Denominación	válido para	Código
REMS dispositivo ranurador	REMS Amigo/Amigo 2 Compact ¹⁾ REMS Amigo 2 ¹⁾ REMS Tornado ²⁾ REMS Magnum ²⁾	347000
Dispositivo ranurador R 300	Ridgid 300	347001

¹⁾ Equipo de montaje Amigo/Amigo 2/Amigo 2 Compact (código 347007) necesario. Utilizable para dispositivos ranuradores fabricados a partir de 2014.

²⁾ Para modelos T, utilizable únicamente para ranurar hasta DN 200, 8". Dispositivos ranuradores para otros fabricantes sobre demanda.

Accesorios

Denominación	Código
Rodillos 1–1½", pareja , para tubos de acero	347030
Rodillos INOX 1–1½", pareja , para tubos de acero inoxidable	347053
Rodillos 2–6", pareja , para tubos de acero	347035
Rodillos INOX 2–6", pareja , para tubos de acero inoxidable	347046
Rodillos 8–12", pareja , para tubos de acero	347040
Rodillos INOX 8–12", pareja , para tubos de acero inoxidable	347047
Rodillos Cu 54–159, pareja , para tubos de cobre	347034
Equipo de montaje Amigo / Amigo 2 / Amigo 2 Compact / Amigo 22V	347007
REMS Herkules soportes de material, consulte pág. 107.	



Potente máquina ranuradora, para ranurar rápidamente y de forma eficiente tubos para sistemas de acoplamiento de tuberías ranuradas. Para instalación, contraincendios, grandes instalaciones de calefacción, industria y minería. Para obra y taller.

Tubos de acero DN 25–300
1–12"
s ≤ 7,2 mm

Tubos de acero inoxidable, cobre, aluminio, PVC

REMS Collum – ranurar eléctricamente hasta 12". Rápida y eficiente. Avance del rodillo de presión con cilindro de apriete oleohidráulico.

Construcción

Construcción robusta, compacta y apta para obras. Medidas compactas, peso reducido, dispositivo ranurador con máquina accionadora sólo 31 kg. Para banco de trabajo. Bastidor o bastidor con ruedas disponible como accesorio, para un transporte sencillo, altura de trabajo óptima y gran estabilidad.

Accionamiento

Potente y rápido, p. ej. ranurar tubos de acero de 6" con REMS Collum en tan sólo 52 s. Robusto y compacto mecanismo libre de mantenimiento. Robusto y potente motor universal de 1200 W (REMS Collum y REMS Collum 2 Compact) o motor universal de 1700 W (REMS Collum 2) para uso intensivo en grandes dimensiones. Interruptor pulsador de seguridad. Interruptor de pie con acoplamiento como accesorio para un trabajo ergonómico.

Dispositivo ranurador

Compacto, preparado para la obra. Robusta carcasa metálica para soportar grandes esfuerzos. Manejable, fácilmente transportable, sólo 26 kg. Cilindro de apriete oleohidráulico para que el avance del rodillo de presión sea aún con más fuerza. Estructura de presión con bomba hidráulica manual. Tope de profundidad de ranura con ajuste de precisión, para limitar la profundidad de la ranura. Galga de ajuste integrada en la carcasa para el ajuste previo de la profundidad de ranura.

Rodillos de ranurar

Los comprobados REMS rodillos de ranurar con óptimo afinado coeficiente diametral tanto del rodillo de presión, del rodillo de contrapresión y del agarre moleteado en cruz, que garantizan un giro del tubo seguro y un ranurado preciso. Rodillos fabricados en acero especial, especialmente endurecidos para una duración extremadamente larga. 3 juegos de rodillos de ranurar (rodillo de presión, rodillo de contrapresión) para todo el campo de trabajo DN 25–300, 1–12", fácilmente sustituibles. Rodillos Cu (rodillo de presión, rodillo de contrapresión) para tubos de cobre 54–159 mm. Rodillos de ranurar de acero inoxidable (rodillo de presión de acero inoxidable, rodillo de contrapresión de acero especialmente templado y de alta tenacidad, niquelado) para tubos de acero inoxidable 1–1½", 2–6" y 8–12". Rodillos en tubos de acero inoxidable, tubos de aluminio, tubos de PVC, sobre demanda.

Soportes de material

Soportes de gran estabilidad REMS Herkules XL 12", para ranurar en tubos hasta 12" (página 107).

Volumen de suministro

REMS Collum. Máquina ranuradora para el ranurado en tubos para sistemas de acoplamiento de tuberías ranuradas DN 25–300, 1–12". Dispositivo ranurador, bomba hidráulica manual, galga de ajuste integrada, graduable para el ajuste previo de la profundidad de ranura, 1 juego de rodillos de ranurar (rodillo de presión, rodillos de contrapresión) 2–6", llave de pivote hexagonal. 3 máquinas accionadoras a elegir, con mecanismo libre de mantenimiento, potente motor universal, interruptor pulsador de seguridad. Para banco de trabajo, bastidor o bastidor con ruedas. En caja de cartón.

Denominación	Versión	Código
Collum	Motor universal 230 V, 50–60 Hz, 1200 W, protección contra sobrecarga. 29 min ⁻¹	347006
Collum 2	Motor universal 230 V, 50–60 Hz, 1700 W. 28 min ⁻¹	347008
Collum 2 Compact	Motor universal 230 V, 50–60 Hz, 1200 W, protección contra sobrecarga. 26 min ⁻¹	347009

Otras tensiones sobre demanda.

Accesorios

Denominación	Código
Bastidor	849315
Bastidor transportable	849310
Interruptor de pie con acoplamiento	347010
REMS Herkules soportes de material, consulte pág. 107.	
Rodillos y otros accesorios, consulte pág. 50.	



Producto alemán de calidad



Info



Bastidor transportable (accesorio)

Herkules 3B (accesorio)



Potente, portátil máquina ranuradora por acumulador para ranurar de forma rápida y eficiente tubos para sistemas de acoplamiento de tuberías ranuradas. Para instalación, contraincendios, grandes instalaciones de calefacción, industria y minería. Para obra y taller. Tecnología Li-Ion 22 V. Para accionamiento por acumulador o red.

Tubos de acero	DN 25 – 300 1 – 12" s ≤ 7,2 mm
----------------	--------------------------------------

Tubos de acero inoxidable, cobre, aluminio, PVC

REMS Collum 22 V – ranurar eléctricamente hasta 12". Portátil, manejable, ligera. Avance del rodillo de presión con cilindro de apriete oleohidráulico. Acumulador Li-Ion 21,6 V, 9,0 Ah, para aprox. 23 ranuras DN 100/4" con una sola carga del acumulador*.

Construcción

Compacta, robusta, preparada para la obra, portátil. Medidas compactas, peso reducido, dispositivo ranurador por acumulador con máquina accionadora sólo 34 kg. Práctico mango con revestimiento antideslizante (soft grip). Control de estado con protección de sobrecarga de la máquina accionadora por exceso de corriente; protección contra sobrecalentamiento mediante monitorización de temperatura (NTC); control electrónico del estado de carga e indicador del estado de carga a través de una luz LED verde/roja. Para banco de trabajo. Bastidor o bastidor con ruedas disponible como accesorio, para un transporte sencillo, altura de trabajo óptima y gran estabilidad.

Accionamiento

Rápida y potente: ranuras de 4" en tubos de acero en tan solo 77 s. Engranaje sólido, libre de mantenimiento. Potente motor por acumulador 21,6 V, con una gran reserva de potencia; potencia de 500 W, para un uso intensivo en caso de grandes dimensiones. Alta velocidad de ranurado 27 – 20 min⁻¹. Pulsador de seguridad.

Funcionamiento por red o con acumulador

Tecnología Li-Ion 22 V. Acumuladores de alta resistencia de Li-Ion 21,6 V con una capacidad de 9,0 Ah, para una larga duración de funcionamiento. Ligero y potente, aprox. 23 ranuras DN 100/4" con una sola carga del acumulador*. Control escalonado del estado de carga mediante luces LED de color. Rango de temperatura de trabajo de – 10 a + 60 °C. Sin efecto memoria, para una potencia máxima del acumulador. Cargador rápido 100 – 240 V, 90 W. Cargador rápido 100 – 240 V, 290 W, para acortar los tiempos de carga, disponible como accesorio. Alimentación de tensión 220 – 240 V/21,6 V, salida 40 A, para funcionamiento por red en vez de por acumulador Li-Ion 21,6 V, disponible como accesorio.

Dispositivo ranurador

Compacto, preparado para la obra. Robusta carcasa metálica para soportar grandes esfuerzos. Manejable, fácilmente transportable, sólo 26 kg. Cilindro de apriete oleohidráulico para que el avance del rodillo de presión sea aún con más fuerza. Estructura de presión con bomba hidráulica manual. Tope de profundidad de ranura con ajuste de precisión, para limitar la profundidad de la ranura. Galga de ajuste integrada en la carcasa para el ajuste previo de la profundidad de ranura.

Rodillos de ranurar

Los comprobados REMS rodillos de ranurar con óptimo afinado coeficiente diametral tanto del rodillo de presión, del rodillo de contrapresión y del agarre moleteado en cruz, que garantizan un giro del tubo seguro y un ranurado preciso. Rodillos fabricados en acero especial, especialmente endurecidos para una duración extremadamente larga. 3 juegos de rodillos de ranurar (rodillo de presión, rodillo de contrapresión) para todo el campo de trabajo DN 25 – 300, 1 – 12", fácilmente sustituibles. Rodillos Cu (rodillo de presión, rodillo de contrapresión) para tubos de cobre 54 – 159 mm. Rodillos de ranurar de acero inoxidable (rodillo de presión de acero inoxidable, rodillo de contrapresión de acero especialmente templado y de alta tenacidad, niquelado) para tubos de acero inoxidable 1 – 1½", 2 – 6" y 8 – 12". Rodillos en tubos de acero inoxidable, tubos de aluminio, tubos de PVC, sobre demanda.

Soportes de material

Soportes de gran estabilidad REMS Herkules XL 12", para ranurar en tubos hasta 12" (página 107).



Producto alemán de calidad





Bastidor transportable (accesorio)

Herkules 3B (accesorio)



Bastidor (accesorio)

Herkules XL 12" (accesorio)



Volumen de suministro

REMS Collum 22V. Máquina ranuradora por acumulador, para ranurar tubos para sistemas de acoplamiento de tuberías DN 25 – 300, 1 – 12". Dispositivo ranurador, bomba hidráulica manual, galga de ajuste integrada, graduable para el ajuste previo de la profundidad de ranura, 1 juego de rodillos de ranurar (rodillo de presión, rodillos de contrapresión) 2 – 6", llave de pivote hexagonal. Máquina accionadora con engranaje exento de mantenimiento, potente motor por acumulador de 21,6V, 500 W, interruptor pulsador de seguridad. Marcha derecha e izquierda, control de estado con protección contra sobrecarga, monitorización de temperatura, control del estado de carga. Apoyo universal. Acumulador Li-Ion 21,6V, 9,0Ah, cargador rápido 100 – 240V, 50 – 60 Hz, 90W. Para banco de trabajo, bastidor o bastidor con ruedas. En caja de cartón.

	Código
	347005

Otras tensiones sobre demanda.

Accesorios

Denominación	Código
REMS Amigo 22V máquina accionadora, sin acumulador	530004
Acumulador Li-Ion 21,6V, 9,0Ah	571583
Cargador rápido 100 – 240V, 50 – 60 Hz, 90W	571585
Cargador rápido 100 – 240V, 50 – 60 Hz, 290W	571587
Conexión 220 – 240V/21,6V, 50 – 60 Hz, 40 A, para alimentación por red en lugar de por acumulador Li-Ion 21,6V	571578
Bastidor	849315
Bastidor transportable	849310
REMS Herkules soportes de material, consulte pág. 107.	
Rodillos y otros accesorios, consulte pág. 50.	
REMS Lumen 2800 22V , foco LED por acumulador, véase pág. 111	



*Temperatura ambiente aprox. 20°C.

Robusta, compacta máquina ranuradora de gran potencia con dispositivo ranurador para el ranurado en tubos para sistemas de unión ranurada. Para instalación, contraincendios, grandes instalaciones de calefacción, industria y minería. Para obra y taller.

Tubos de acero DN 25–300
1–12"
 $s \leq 7,2$ mm

Tubos de acero inoxidable, cobre, aluminio, PVC.

Rosca en tubos $\frac{1}{4}$ –2", 16–63 mm, rosca en barras 6–60 mm, $\frac{1}{4}$ –2", con equipo de montaje.

REMS Magnum RG – la compacta hasta 12".
Gran potencia y velocidad. Avance del rodillo de presión con cilindro de apriete oleohidráulico.

Construcción

Robusta, compacta, preparada para la obra. De medidas y peso reducidos, p.ej. REMS Magnum 2000 RG-T sólo 68 kg. Bandeja para herramientas. Para montar sobre banco de trabajo, bastidor, bastidor transportable y plegable o bastidor transportable con bandeja para material, disponibles como accesorio, para un transporte sencillo, altura de trabajo óptima y gran estabilidad.

Accionamiento

Gran potencia y velocidad, p. ej. ranurar tubos de acero de 6" con REMS Magnum 2010 RG-T en tan sólo 40 s. Engranaje estanco bañado en aceite, totalmente libre de mantenimiento. 3 motores potentes a elegir (ver REMS Magnum pág. 34). Interruptor de seguridad de pie con pulsador de emergencia y 2 posiciones para poder cargar todo el peso del cuerpo durante el trabajo.

Dispositivo ranurador

Compacto, preparado para la obra. Robusta carcasa metálica para soportar grandes esfuerzos. Manejable, fácilmente transportable, sólo 26 kg. Cilindro de apriete oleohidráulico para que el avance del rodillo de presión sea aún con más fuerza. Estructura de presión con bomba hidráulica manual. Tope de profundidad de ranura con ajuste de precisión, para limitar la profundidad de la ranura. Galga de ajuste integrada en la carcasa para el ajuste previo de la profundidad de ranura.

Rodillos de ranurar

Los comprobados REMS rodillos de ranurar con óptimo afinado coeficiente diametral tanto del rodillo de presión, del rodillo de contrapresión y del agarre moleteado en cruz, que garantizan un giro del tubo seguro y un ranurado preciso. Rodillos fabricados en acero especial especialmente endurecidos para una duración extremadamente larga. 3 juegos de rodillos de ranurar (rodillo de presión, rodillo de contrapresión) para todo el campo de trabajo DN 25–300, 1–12", fácilmente sustituibles. Rodillos Cu (rodillo de presión, rodillo de contrapresión) para tubos de cobre 54–159 mm. Rodillos de ranurar de acero inoxidable (rodillo de presión de acero inoxidable, rodillo de contrapresión de acero especialmente templado y de alta tenacidad, niquelado) para tubos de acero inoxidable 1–1½", 2–6" y 8–12". Rodillos en tubos de acero inoxidable, tubos de aluminio, tubos de PVC, sobre demanda.

Equipo de montaje para roscar

Juego de herramientas $\frac{1}{4}$ –2" completo con cabezal de roscar universal automático, peines para roscas cónicas en tubos ISO 7-1 (DIN 2999, BSPT) R $\frac{1}{2}$ – $\frac{3}{4}$ y R 1–2 derecha, cortatubos, dispositivo de eschariar, palanca de presión. Bomba para una lubricación/refrigeración automática, bandeja de aceite, bandeja de virutas.

Soportes de material

Soportes de gran estabilidad REMS Herkules XL 12", para ranurar en tubos hasta 12" (página 107).



Producto alemán de calidad



Info



Bastidor (accesorio)



Bastidor transportable con bandeja para material (accesorio)

Herkules 3B (accesorio)

Volumen de suministro

REMS Magnum RG. Máquina ranuradora para el ranurado en tubos para sistemas de acoplamiento de tuberías ranuradas DN 25–300, 1–12". Con engranaje libre de mantenimiento, interruptor de seguridad de pie con pulsador de emergencia, comprobado mandril golpeador de sujeción rápida y autoesfuerzo, mandril centrador, depósito para herramientas. 3 motores a elegir. Dispositivo ranurador, bomba hidráulica manual, galga de ajuste integrada para el ajuste previo de la profundidad de ranura. 1 juego de rodillos (rodillo de presión, rodillo de contrapresión) 2–6", llave de pivote hexagonal. Para banco de trabajo, bastidor, bastidor plegable o transportable con bandeja para material. En caja de cartón.

Denominación	Versión	Código
2000 RG-T	Motor universal 230 V, 50–60 Hz, 1700 W. 53 min ⁻¹ .	340230
2010 RG-T	Motor de condensador de polos conmutables 230 V, 50 Hz, 2100 W. 52/26 min ⁻¹ , también a plena carga. Marcha muy silenciosa.	340231
2020 RG-T	Motor de polos conmutables 400 V, 50 Hz, 2000 W. 52/26 min ⁻¹ , también a plena carga. Marcha muy silenciosa.	340232

Otras tensiones sobre demanda.

Accesorios

Denominación	Código
Bastidor	344105
Bastidor transportable con bandeja para material	344100
Bastidor transportable y plegable	344150
REMS Herkules soportes de material, consulte pág. 107.	
Rodillos y otros accesorios, consulte pág. 50.	
Equipo de montaje Magnum RG-T sobre L-T para roscar	340110



Bastidor transportable y plegable (accesorio)





Serrar

	Sierras de sable universal electroportátil	60
	Sierra de sable universal portátil con acumulador	62
	Sierras de sable electroportátil para tubos	64
	Sierra neumática de sable para tubos	66
	Sierra de sable por acumulador para tubos	68
	Hojas de sierra para sierras de sable	70
	Sierra circular para tubos	72
	Sierra circular universal para metal	73



Agresivo movimiento orbital gracias al movimiento de corte vertical de la hoja de sierra para un avance rápido y potente, un excelente desalajo de las virutas y una larga duración de las hojas de sierra.

El movimiento orbital fijado alojado en rodamientos de aguja garantiza un serrado potente durante mucho tiempo, incluso bajo esfuerzos extremos, p. ej. al serrar tubos de acero. Los mecanismos conectables adicionalmente, con su correspondiente variedad de piezas y reducida estabilidad de sistema, no son capaces de hacer frente a la elevada presión de avance y el movimiento sometido a grandes cargas del corte potente de un tubo de acero, especialmente al utilizar una guía multiplicadora de potencia.

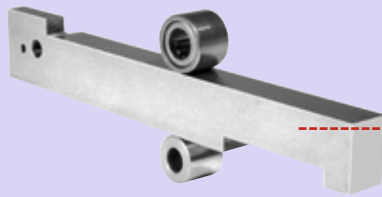

Biela rectangular estable en acero especial macizo, apoyada sobre rodamientos de aguja en dirección de carga, conducida en todas las direcciones y a través de todo el recorrido de serrado, para un corte recto sin torsión incluso en aplicaciones duras con una presión de serrado muy elevada, p. ej. al utilizar una guía multiplicadora de potencia. Para una duración extremadamente larga.

Una junta especial de silicona de buen deslizamiento protege el engranaje contra agua y polvo.

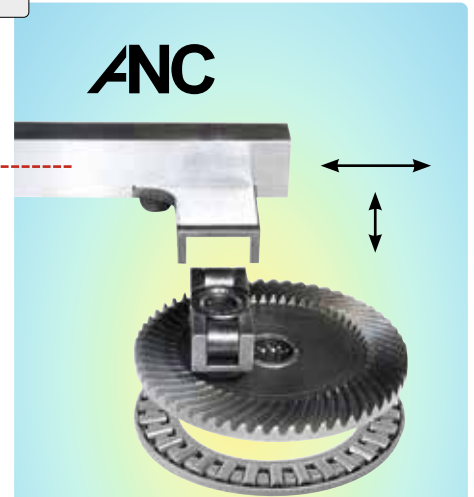

Accionamiento oscilante muy robusto, con protección contra polvo y agua, libre de mantenimiento, para generar simultáneamente el movimiento de serrado y orbital de la biela y de la hoja de sierra. Mecanismo cigüeñal con rodamientos de aguja alojados (ANC), reduciendo fricción, calentamiento y desgaste. Por ello tiene una larga duración, incluso bajo esfuerzos elevados debido a un serrado extremo.

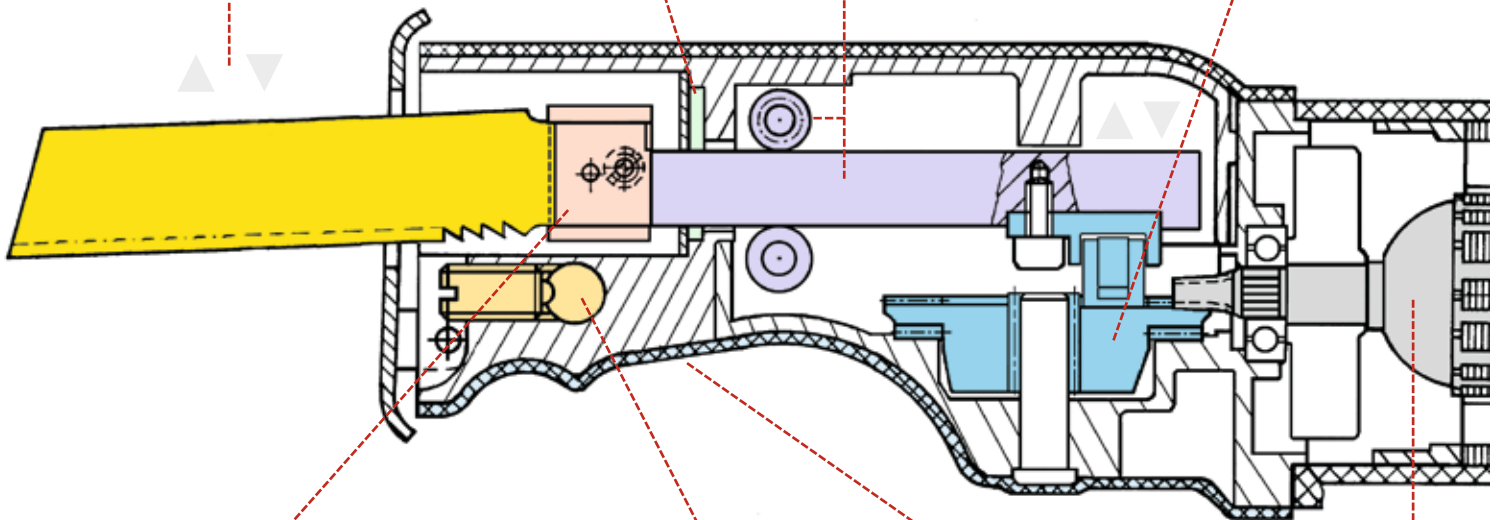

Orificio de sujeción universal para todo tipo de hojas de sierra – con una o doble patilla – sin cambiar ni modificar el mandril de sujeción.



Soporte guía para aumentar en un 400 % la fuerza de serrado para un serrado rápido y sin esfuerzo. También para ahorrar esfuerzos en el desmontaje.

V/bar

Motores de accionamiento de 230 V, 110 V, 48 V, 22 V, 6 bar

Empuñadura frontal ergonómica con revestimiento antideslizante, para un avance poderoso en el serrado a mano.



Vario-Electrónico

Control electrónico continuo del número de carreras de la máquina accionadora para poder empezar a serrar con cuidado y para seleccionar el número de carreras durante el serrado en función del material. El número de carreras se controla de forma continua ejerciendo presión variable sobre el interruptor pulsador de 0 hasta 2800 min⁻¹ (REMS Puma VE), 0 hasta 2400 min⁻¹ (REMS Cat VE, REMS Tiger VE) o 0 hasta 1900 min⁻¹ (REMS Cat 22V VE, REMS Tiger 22V VE) (interruptor acelerador).



Número de carreras ideal

Ajustado conscientemente de forma fija. Por este motivo, la velocidad de corte es forzosamente óptima, cuidando al máximo el motor y el engranaje, y procurando una duración máxima de las hojas de sierra.

Mediante un gran número de ensayos de serrar con tubos de acero se ha determinado el número de carreras ideal de 2400 min⁻¹ que, junto con el agresivo movimiento orbital fijado, la guía y la REMS hoja de sierra especial permite unas prestaciones óptimas.



Guía multiplicadora de fuerza

Para montaje y desmontaje. Soporte-guía con quintuple efecto de palanca transmisora de fuerza, permite serrar en ángulo recto en cualquier lugar de forma rápida y sin esfuerzo, sin tornillo de banco. De manejo ideal, sencillo y muy rápido, sólo una empuñadura para tensar y serrar. Sin cadena oscilante y manejo complicado como en el caso de las mordazas de cadena. Sin peligro de aplastamiento gracias al ángulo de giro limitado. 400 % más de fuerza para un serrado súper rápido que requiere poco esfuerzo durante el montaje y desmontaje, p.ej. tubo de acero de 2" en sólo 8 s. Para una avance óptimo con guía, una empuñadura recta tiene muchas ventajas.



Control de la velocidad

Regulación electrónica continua del número de carreras de la máquina accionadora para seleccionar el número de carreras en función del material. Idóneo para serrar tubos de acero inoxidable y tubos de fundición, así como para serrar calderas, depósitos, bañeras, etc. El número de carreras se puede ajustar en la rueda de ajuste de 700 a 2200 min⁻¹ de manera continua. La electrónica de regulación tacométrica de la velocidad mantiene el número de carreras preseleccionado constante incluso bajo carga y comprende tacogenerador, electrónica de regulación, arranque con limitador de corriente para un arranque suave, control térmico del devanado de campo del motor mediante resistencia PTC (Positive Temperature Coefficient) y protección anti-bloqueo para engranaje y motor.



Peso

Alto rendimiento de serrado y peso reducido gracias a una tecnología innovadora y experimentada, y al ajuste perfecto de todos los componentes. Para un serrado sin esfuerzo ni cansancio, y un manejo muy sencillo.



Potencia

La potencia indicada en cada caso es la potencia absorbida. Gracias a su excelente tecnología y calidad, los motores de accionamiento de las REMS sierras de sable cuentan con una muy elevada eficacia de un 65 % aproximadamente. El usuario dispone, por tanto, de potencias útiles muy altas, que se pueden aprovechar de forma ventajosa especialmente para serrar materiales de difícil arranque de virutas, p.ej. tubos de acero. No obstante, las elevadas potencias útiles sólo se pueden aprovechar del todo, si el serrado se efectúa con multiplicación de la fuerza, p.ej. con la REMS guía.



Motores de accionamiento

En función del modelo, se utilizan motores universales para tensiones de red de 230 V, 110 V, 48 V, motores por acumulador de 22 V o motores neumáticos para una presión de servicio de 6 bar. Todos los motores de accionamiento tienen una fuerza de arrastre muy elevada, satisfacen los más altos requisitos de calidad y disponen de grandes reservas de potencia, para una larga duración.



Alojamiento de hoja de sierra con sistema de cambio rápido

Alojamiento práctico de hoja de sierra con sistema de cargador rápido para sustituir rápidamente la hoja de sierra sin herramientas. Para alojar hojas de sierra de una patilla.



Soporte de apoyo regulable de forma continua

Soporte de apoyo orientable para un guiado seguro de la sierra en el material a serrar. Soporte de apoyo regulable 40 mm de forma continua en sentido longitudinal para un mejor aprovechamiento de hojas de sierra parcialmente desgastadas y para ajustar la profundidad de serrado de la hoja en el material.



Sistema anti vibración

Sistema especial de accionamiento con compensación de masa y superficies de agarre absorbedoras de vibraciones. Para serrar con pocas vibraciones y sin cansancio.



Posibilidad de inserción de hoja de sierra girada 180°

Hoja de sierra insertable con el dentado hacia abajo o girada 180° hacia arriba, para realizar cortes en zonas angostas y de difícil acceso.

Potente herramienta eléctrica para serrar universalmente a mano. Tan sólo 3,8 kg. Ideal para montaje, desmontaje, reparaciones.

Muchos materiales, p. ej. madera, madera con puntas, palets, metal, también acero inoxidable, hierro de fundición, hormigón aligerado, placas de yeso, piedra pómez, ladrillos.

REMS Puma VE – la potente sierra universal con sistema anti vibración. Cambio rápido de hoja de sierra sin herramientas. Soporte de apoyo ajustable.

Aplicación universal

Aplicación universal, con una mano, boca abajo, en ángulos estrechos, a ras de pared. Extremadamente versátil y potente. Para todo tipo de trabajos de serrado en obras, para equipos de emergencia y rescate. También para serrado por inmersión.

Construcción

Potente, apta para obras. Manejable, ergonómica. Tan sólo 3,8 kg. Mango delantero de la carcasa diseñado ergonómicamente, con recubrimiento protector antideslizante y termoaislante con Softgrip, para un potente avance de serrado. Práctico mango tipo pala con Softgrip absorbedor de vibraciones. Biela encerrada en la carcasa de accionamiento, para trabajar con seguridad. Gran carrera de hoja de sierra, 30 mm, para un mejor desprendimiento de viruta. Elevado número de carreras hasta 2800 min⁻¹ para un avance de serrado más rápido y un serrado efectivo. Robusto mecanismo de manivela, libre de mantenimiento. Obturación especial con gran capacidad de deslizamiento. Potente motor universal de gran potencia con gran reserva de rendimiento, 1300 W. Cable largo de conexión, 4 m. Interruptor pulsador de seguridad.

Sistema anti vibración

Sistema especial de accionamiento con compensación de masa y superficies de agarre absorbedoras de vibraciones. Para serrar con pocas vibraciones y sin cansancio.

Vario-Electrónico

Control electrónico continuo del número de carreras para un inicio de serrado sensitivo y para una selección del número de carreras adecuada al material durante el serrado. El número de carreras se puede controlar de forma continua mediante presión variable del interruptor pulsador de seguridad desde 0 hasta 2800 min⁻¹ (interruptor acelerador).

Alojamiento de hoja de sierra con sistema de cambio rápido

Alojamiento práctico de hoja de sierra con sistema de cargador rápido para sustituir rápidamente la hoja de sierra sin herramientas. Para alojar hojas de sierra con portasierra de una sola patilla. Hoja de sierra insertable con el dentado hacia abajo o girada 180° hacia arriba, para realizar cortes en zonas angostas y de difícil acceso.

REMS hojas de sierra

Surtido completo de hojas de sierra REMS para serrar diversos materiales con una mano (pág. 71).

Soporte de apoyo regulable de forma continua

Soporte de apoyo orientable para un guiado seguro de la sierra en el material a serrar. Soporte de apoyo regulable 40 mm de forma continua en sentido longitudinal para un mejor aprovechamiento de hojas de sierra parcialmente desgastadas y para ajustar la profundidad de serrado de la hoja en el material. Para trabajar eficientemente.

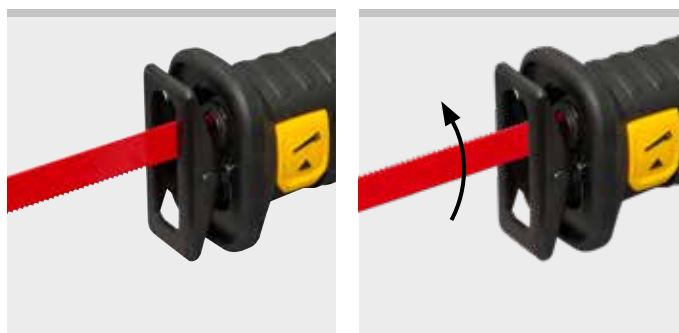
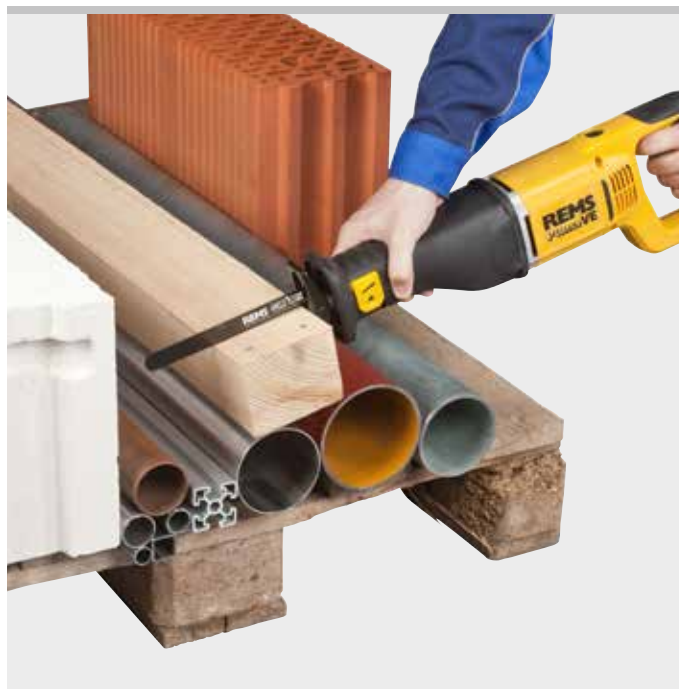

Info

Volumen de suministro

REMS Puma VE Set. Sierra eléctrica de sable universal con sistema vario-electrónico (VE) para serrar a mano, con sistema anti vibración. Máquina accionadora con mango de pala de material blando, libre de mantenimiento, mecanismo de biela, potente motor universal 230 V, 50–60 Hz, 1300 W, interruptor pulsador de seguridad, cable de conexión de 4 m. Regulación electrónica continua del número de carreras (interruptor acelerador) 0 hasta 2800 min⁻¹. Carrera 30 mm. Alojamiento de hoja de sierra con sistema de cambio rápido. Placa de apoyo ajustable. Llave hexagonal. 1 hoja de sierra REMS 210-1,8/2,5. En robusta caja metálica.

	Código
	560023

Otras tensiones sobre demanda.

Accesorios

Denominación	Código
REMS Puma VE máquina accionadora	560003
Hojas de sierra REMS, consulte pág. 71.	
Caja metálica	566051

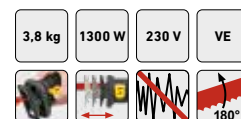

Robusta, potente y manejable herramienta eléctrica para serrar a mano. Sólo 3,0 kg. Ideal para montaje, desmontaje, reparación.

Muchos materiales, p. ej. madera, madera con puntas, palets, metal, también acero inoxidable, hierro de fundición, hormigón aligerado, placas de yeso, piedra pómez, ladrillos.

Especialmente adecuado para tubos de acero

REMS Cat VE – lo sierra todo en todas partes.

Extremadamente versátil y muy potente.

Robusta y manejable.

Aplicación universal

Para emplear en cualquier situación a mano, por encima de la cabeza, en rincones estrechos, a ras de pared. Extremadamente versátil y potente. Especialmente adecuado para serrar tubos de metal, para tronzar calderas, depósitos, bañeras. Para equipos de emergencia y rescate. También para serrado por inmersión.

Construcción

Robusta, apropiada para la obra. Manejable y de forma delgada. Súper ligera, sólo 3,0 kg. Agarre ergonómico, antideslizante y aislado térmicamente, para un mayor empuje de serrado. Mango de pala. Soporte de apoyo orientable para un guiado seguro de la sierra en el material a serrar. Junta especial de silicona de buen deslizamiento protege el engranaje contra agua y polvo. Potente motor universal con gran reserva de potencia, 1050 W. Interruptor pulsador de seguridad.

Sólida biela rectangular

De acero especial macizo y endurecido, apoyada sobre rodamientos de aguja en dirección de carga, conducida en todas las direcciones y a través de todo el recorrido del serrado, para un corte recto sin torsiones incluso en aplicaciones duras. Para una vida útil extremadamente larga. Biela en caja de accionamiento cerrada, para trabajar con mayor seguridad.

Accionamiento oscilante con ANC

Libre de mantenimiento, para generar simultáneamente el movimiento de serrado y orbital de la biela y de la hoja de sierra. Mecanismo cigüeñal con rodamientos de aguja alojados (ANC) reduce fricción, calentamiento y desgaste. Por ello tiene una larga duración, incluso bajo esfuerzos elevados debido a un serrado extremo.

Agresivo movimiento orbital

Agresivo movimiento orbital gracias al movimiento de corte vertical de la hoja de sierra para un avance rápido y potente, un excelente desalojo de las virutas y una larga duración de las hojas de sierra. El movimiento orbital fijo, alojado en rodamientos de aguja garantiza un serrado potente durante mucho tiempo, incluso bajo esfuerzos extremos, p. ej. al serrar tubos de acero.

Vario-Electrónico

Control electrónico continuo del número de carreras para poder empezar a serrar con cuidado y para seleccionar el número de carreras adecuado durante el serrado en función del material. El número de carreras es controlado de forma progresiva por medio de la presión variable sobre el pulsador de seguridad de 0 hasta 2400 min⁻¹ (interruptor acelerador).

Orificio de sujeción universal

Para la sujeción de todo tipo de hojas de sierra – con una o doble patilla – sin cambiar ni modificar el mandril de sujeción.

REMS hoja de sierra universal

Una única hoja de sierra universal REMS (pág. 70) para todos los trabajos de serrado en lugar de múltiples hojas de sierra diferentes. Condoble patilla, para serrar con una mano y serrar con soporte-guía.

REMS hojas de sierra

Surtido completo de hojas de sierra REMS para serrar diversos materiales a mano (pág. 71).

Volumen de suministro

REMS Cat VE Set. Sierra de sable universal electroportátil con vario-electrónico (VE) para serrar a mano. Máquina accionadora con mango de pala, engranaje libre de mantenimiento, protegido contra agua y polvo. Mecanismo cigüeñal con rodamientos de aguja alojados (ANC), agresivo movimiento orbital, potente motor universal 230 V, 50–60 Hz, 1050 W, interruptor pulsador de seguridad. Control electrónico del número de carreras (interruptor acelerador) 0–2400 min⁻¹. Orificio de sujeción universal. Llave hexagonal. 1 hoja de sierra universal REMS 150-1,8/2,5. En caja metálica.

	Código
	560040

Otras tensiones sobre demanda.

Accesorios

Denominación	Código
REMS Cat VE máquina accionadora	560004
Hojas de sierra REMS, consulte pág. 70–71.	
Caja metálica	566051

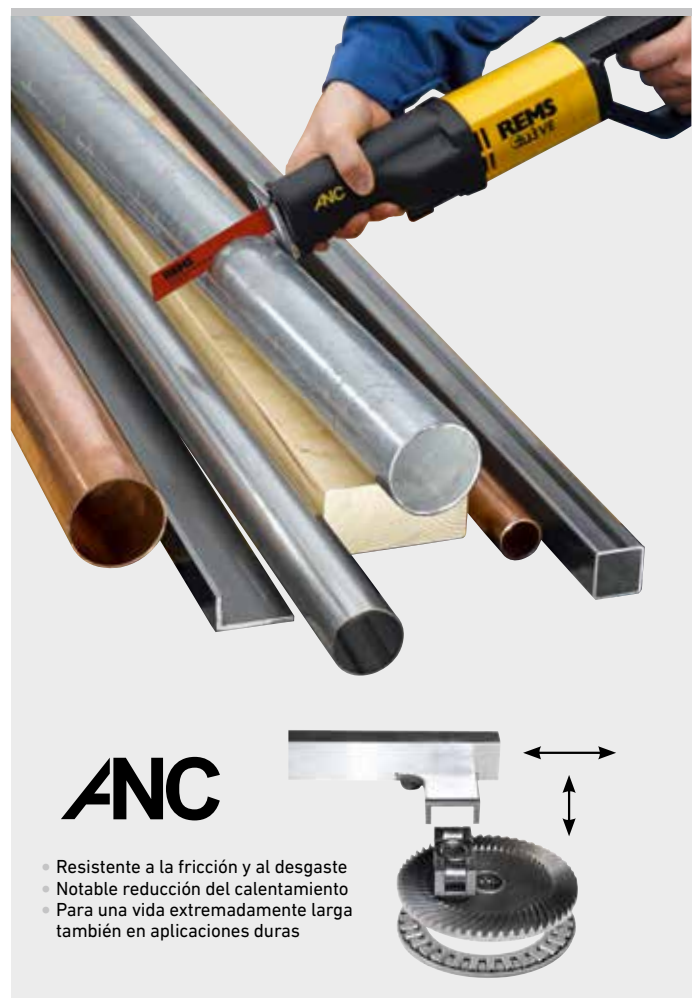

Producto alemán de calidad



Info



REMS Cat 22V VE

Sierra de sable universal portátil con acumulador

Herramienta eléctrica potente, portátil y manejable, permite el serrado universal con una sola mano. Sólo 3,1 kg. Ideal para montaje, desmontaje, reparación. Tecnología Li-Ion 22 V. Para accionamiento por acumulador o red.

Muchos materiales, p. ej. madera, madera con puntas, palets, metal, también acero inoxidable, hierro de fundición, hormigón aligerado, placas de yeso, piedra pómez, ladrillos.

Especialmente adecuado para tubos de acero

REMS Cat 22V VE – lo sierra todo en todas partes. Portátil, manejable, ligera. Acumulador Li-Ion 21,6V, 5,0 Ah para aprox. 75 cortes de tubos de acero de 1" con cada carga*.

Aplicación universal

Para emplear en cualquier situación a mano, por encima de la cabeza, en rincones estrechos, a ras de pared. Extremadamente versátil y potente, especialmente para metal, p.ej.: serrar tubos metálicos, calderas, depósitos, bañeras, etc., recortar cercos de ventanas, trabajos de rescates y catástrofes. También para serrado por inmersión

Construcción

Robusta, apropiada para la obra. Portátil, manejable, ligera. Peso de la máquina accionadora con acumulador de tan solo 3,1 kg. Diseño estilizado. Agarre ergonómico, antideslizante y aislado térmicamente, para un mayor empuje de serrado en el serrado a mano. Práctico mango con revestimiento antideslizante (soft grip). Soporte de apoyo orientable para un guiado seguro de la sierra en el material a serrar. Junta especial de silicona de buen deslizamiento protege el engranaje contra agua y polvo. Potente motor por acumulador 21,6V con gran reserva de potencia, potencia útil 500 W. Interruptor pulsador de seguridad. Control de estado con protección de sobrecarga de la máquina accionadora por exceso de corriente; protección contra sobrecalentamiento mediante monitorización de la temperatura del motor (NTC); control electrónico del estado de carga e indicador del estado de carga a través de una luz LED verde/roja.

Sólida biela rectangular

De acero especial macizo y endurecido, apoyada sobre rodamientos de aguja en dirección de carga, conducida en todas las direcciones y a través de todo el recorrido del serrado, para un corte recto sin torsiones incluso en aplicaciones duras. Para una vida útil extremadamente larga.

Accionamiento oscilante con ANC

Accionamiento oscilante muy robusto, con protección contra polvo y agua, libre de mantenimiento, para generar simultáneamente el movimiento de serrado y orbital de la biela y de la hoja de sierra. Mecanismo cigüeñal con rodamientos de aguja alojados (ANC) reduce fricción, calentamiento y desgaste. Por ello tiene una larga duración, incluso bajo esfuerzos elevados debido a un serrado extremo.

Vario-Electrónico

Control electrónico continuo del número de carreras para poder empezar a serrar con cuidado y para seleccionar el número de carreras adecuado durante el serrado en función del material. El número de carreras es controlado de forma progresiva por medio de la presión variable sobre el pulsador de seguridad de 0 hasta 1900 min⁻¹ (interruptor acelerador).

Agresivo movimiento orbital

Agresivo movimiento orbital gracias al movimiento de corte vertical de la hoja de sierra para un avance rápido y potente, un excelente desalajo de las virutas y una larga duración de las hojas de sierra. El movimiento orbital fijado, alojado en rodamientos de aguja garantiza un serrado potente durante mucho tiempo, incluso bajo esfuerzos extremos, p. ej. al serrar tubos de acero.

Funcionamiento por red o con acumulador

Tecnología Li-Ion 22V. Acumuladores de alta resistencia de Li-Ion 21,6V con una capacidad de 4,4, 5,0 o 9,0 Ah, para una larga duración de funcionamiento. Ligero y potente. Acumulador Li-Ion 21,6V, 4,4 Ah para aprox. 66 cortes de tubos de acero de 1"; 5,0 Ah para aprox. 75 cortes de tubos de acero de 1"; 9,0 Ah para aprox. 140 cortes de tubos de acero de 1" con cada carga*. Control escalonado del estado de carga mediante luces LED de color. Rango de temperatura de trabajo de -10 a +60°C. Sin efecto memoria, para una potencia máxima del acumulador. Cargador rápido 100-240V, 90W. Cargador rápido 100-240V, 290W, para acortar los tiempos de carga, disponible como accesorio. Alimentación de tensión 220-240V/21,6V, salida 40A, para funcionamiento por red en vez de por acumulador Li-Ion 21,6V, disponible como accesorio.

Orificio de sujeción universal

Para la sujeción de todo tipo de hojas de sierra – con una o doble patilla – sin cambiar ni modificar el mandril de sujeción.

REMS hoja de sierra universal

Una única hoja de sierra universal REMS (pág. 70) para todos los trabajos de serrado en lugar de múltiples hojas de sierra diferentes. Con doble patilla, para serrar con una mano y serrar con soporte-guía.

REMS hojas de sierra

Surtido completo de hojas de sierra REMS para serrar diversos materiales a mano (pág. 71).



ANC

- Resistente a la fricción y al desgaste
- Notable reducción del calentamiento
- Para una vida extremadamente larga también en aplicaciones duras

Producto alemán de calidad



Info

Volumen de suministro

REMS Cat 22 V VE Set. Sierra de sable universal por acumulador con vario-eletrónico (VE) para serrar a mano. Máquina accionadora con mango de pala, engranaje libre de mantenimiento, protegido contra agua y polvo. Mecanismo cigüeñal con rodamientos de aguja alojados (ANC), agresivo movimiento orbital, potente motor por acumulador 21,6 V, interruptor pulsador de seguridad. Control electrónico del número de carreras 0–1900 min⁻¹ (interruptor acelerador). Control del estado de la máquina con protección contra sobrecarga, monitorización de temperatura y control del estado de carga. Acumulador Li-Ion 21,6 V, 5,0 Ah, cargador rápido 100–240 V, 50–60 Hz, 90 W. Orificio de sujeción universal. Llave hexagonal. 1 REMS hoja de sierra universal 150-1,8/2,5. En caja metálica resistente.

	Código
	560052

Otras tensiones sobre demanda.

Accesorios

Denominación	Código
Hojas de sierra REMS, consulte pág. 70–71.	
REMS Cat 22 V VE máquina accionadora, sin acumulador	560010
Acumulador Li-Ion 21,6 V, 4,4 Ah	571574
Acumulador Li-Ion 21,6 V, 5,0 Ah	571581
Acumulador Li-Ion 21,6 V, 9,0 Ah	571583
Cargador rápido 100–240 V, 50–60 Hz, 90 W	571585
Cargador rápido 100–240 V, 50–60 Hz, 290 W	571587
Conexión 220–240 V/21,6 V, 50–60 Hz, 40 A, para alimentación por red en lugar de por acumulador Li-Ion 21,6 V	571578
Caja metálica con forma	566030
REMS Lumen 2800 22 V, foco LED por acumulador, véase pág. 111	



*Temperatura ambiente aprox. 20°C.

Potente, robusta y manejable herramienta eléctrica con soporte-guía transmisor de fuerza, para serrar en ángulo recto de forma rápida y sencilla en cualquier lugar, sin tornillo de banco. También para el serrado universal a mano. Sólo 3,0 kg. Ideal para montaje, desmontaje, reparación.

Ideal para tubos de acero y otros materiales

Muchos materiales, p. ej. madera, madera con puntas, palets, metal, también acero inoxidable, hierro de fundición, hormigón aligerado, placas de yeso, piedra pómez, ladrillos.

Para materiales difícilmente mecanizables por desprendimiento de virutas, p. ej. tubos de acero inoxidables, tubos de fundición duros, utilizar REMS Tiger SR con regulación electrónica del número de carreras.

REMS Tiger – la sierra del instalador.

Serrar sin esfuerzo, súper rápida, en ángulo recto.

Robusta y manejable.

Guía multiplicadora de fuerza

400% más de fuerza de serrado para serrar sin esfuerzo y súper rápido, p. ej. tubo de acero de 2" en tan sólo 8 s. Para montaje y desmontaje. Soporte-guía con quintuple efecto de palanca transmisora de fuerza, permite serrar en ángulo recto en cualquier lugar de forma rápida y sin esfuerzo, sin tornillo de banco. Manejo ideal, sencillo y rápido, sólo un asidero para apretar y serrar. No como con las mordazas de cadena que son incómodas de manejar. Sin peligro de pillarse por sobrepasar la inclinación. Para un óptimo serrado con guía está disponible un mango recto.

Serrar en ángulo recto

Corte en ángulo recto mediante la guía patentada y REMS hoja de sierra especial. Imprescindible en la instalación de tuberías.

REMS hoja de sierra especial

REMS hoja de sierra especial (pág. 70), extra gruesa, antiflexión y antitorsión, con portasierra de doble cara, imprescindible para serrar en ángulo recto y para el desmontaje rápido de tubos de acero con soporte-guía transmisor de fuerza.

REMS hoja de sierra universal

Una única hoja de sierra universal REMS (pág. 70) para todos los trabajos de serrado en lugar de múltiples hojas de sierra diferentes. Con doble patilla, para serrar a mano y serrar con soporte-guía.

REMS hojas de sierra

Surtido completo de hojas de sierra REMS para serrar diversos materiales a mano (pág. 71).

Orificio de sujeción universal

Para la sujeción de todo tipo de hojas de sierra – con una o doble patilla – sin cambiar ni modificar el mandril de sujeción.

Construcción

Robusta, apropiada para la obra. Manejable y de forma delgada. Súper ligera, sólo 3,0 kg. Para montar en cualquier lugar. Agarre ergonómico, antideslizante y aislado térmicamente, para un mayor empuje de serrado en el serrado a mano. A elegir entre el mango de pala, con ventaja para el serrado a mano o el mango recto, desarrollado para el serrado con guía. Soporte de apoyo orientable para un guiado seguro de la sierra en el material a serrar. Junta especial de silicona de buen deslizamiento protege el engranaje contra agua y polvo. Potente motor universal con gran reserva de potencia, 1050 W ó 1400 W (REMS Tiger SR). Interruptor pulsador de seguridad. A elegir entre, máquina accionadora con número de carreras ideal fijado, variador electrónico del número de carreras (vario electrónico) o regulador electrónico del número de carreras (Speed-Regulation). Protector de sobrecargas (REMS Tiger) protege motor, engranaje y hoja de sierra. La unidad electrónica reguladora de la velocidad (REMS Tiger SR) mantiene el número de carreras preseleccionado constante, incluso bajo esfuerzo y comprende el generador tacométrico, la unidad electrónica reguladora, el limitador de la corriente de arranque, la protección contra sobrecalentamiento mediante monitorización de la temperatura de la bobina del inductor del motor con resistencia PTC (Positive Temperature Coefficient) y protección antibloqueo para el conjunto de mecanismos y el motor.

Sólida biela rectangular

De acero especial macizo y endurecido, apoyada sobre rodamientos de aguja en dirección de carga, conducida en todas las direcciones y a través de todo el recorrido del serrado, para un corte recto sin torsiones incluso en aplicaciones duras. Para una vida útil extremadamente larga. Biela en caja de accionamiento cerrada, para trabajar con mayor seguridad.

Accionamiento oscilante con ANC

Accionamiento oscilante muy robusto, con protección contra polvo y agua, libre de mantenimiento, para generar simultáneamente el movimiento de serrado y orbital de la biela y de la hoja de sierra. Mecanismo cigüeñal con rodamientos de aguja alojados (ANC) reduce fricción, calentamiento y desgaste. Por ello tiene una larga duración, incluso bajo esfuerzos elevados debido a un serrado extremo.

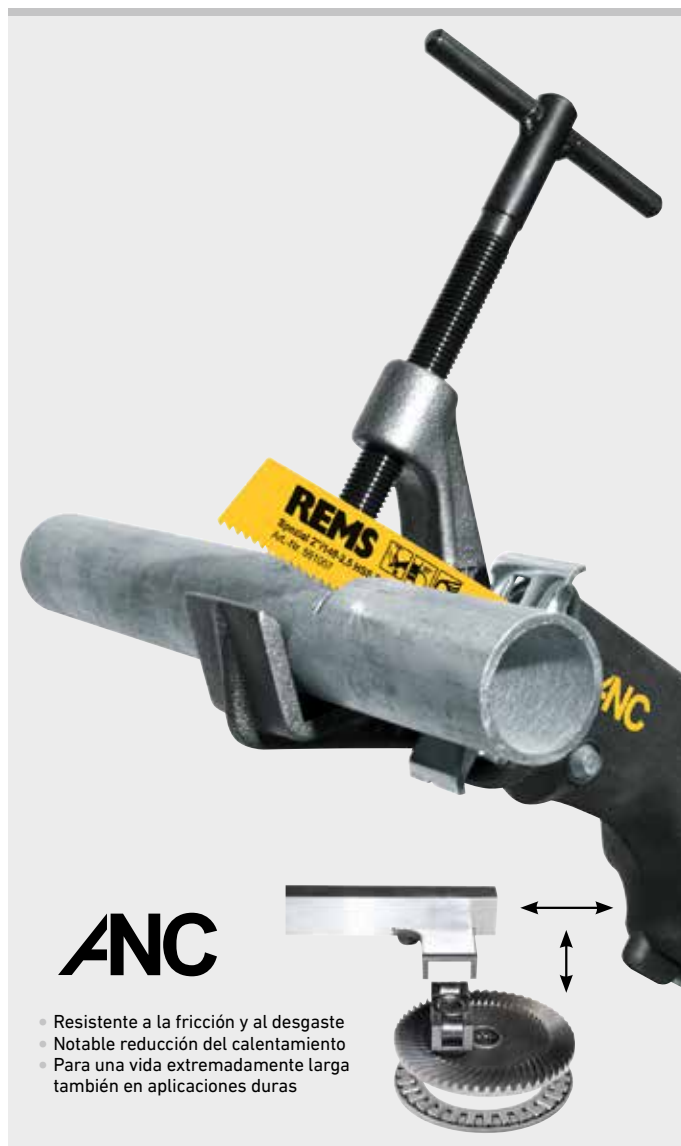

Producto alemán de calidad

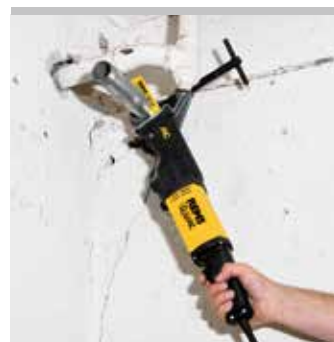
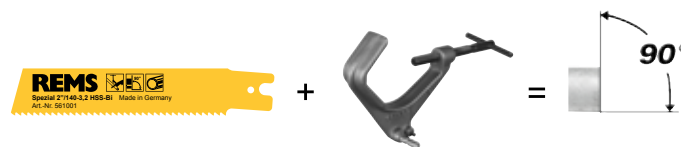

Agresivo movimiento orbital

Agresivo movimiento orbital gracias al movimiento de corte vertical de la hoja de sierra para un avance rápido y potente, un excelente desalojo de las virutas y una larga duración de las hojas de sierra. El movimiento orbital fijado, alojado en rodamientos de aguja garantiza un serrado potente durante mucho tiempo, incluso bajo esfuerzos extremos, p. ej. al serrar tubos de acero.

Número de carreras ideal (REMS Tiger)

Ajustado conscientemente de forma fija. Por este motivo, la velocidad de corte es forzosamente óptima, cuidando al máximo el motor y el engranaje, y procurando una duración máxima de las hojas de sierra. Mediante un gran número de ensayos de serrar con tubos de acero se ha determinado el número de carreras ideal de 2400 min⁻¹ que, junto con el agresivo movimiento orbital fijado, la guía y la REMS hoja de sierra especial permite unas prestaciones óptimas.

Vario-Electrónico (REMS Tiger VE)

Control electrónico continuo del número de carreras para poder empezar a serrar con cuidado y para seleccionar el número de carreras adecuado durante el serrado en función del material. También para serrado por inmersión. El número de carreras se puede controlar de forma continua mediante presión variable del interruptor pulsador de seguridad desde 0 hasta 2400 min⁻¹ (interruptor acelerador).

Speed-Regulation (REMS Tiger SR)

Regulación electrónica continua del número de carreras de la máquina accionadora para seleccionar el número de carreras en función del material. Idóneo para serrar tubos de acero inoxidable y tubos de fundición, así como para serrar calderas, depósitos, bañeras, etc. También para serrado por inmersión. El número de carreras se puede ajustar en la rueda de ajuste de 700 a 2200 min⁻¹ de manera continua.

Volumen de suministro

REMS Tiger Set. Sierra de sable electroportátil para tubos para serrar sin esfuerzo, rápido, en ángulo recto con guía y serrar a mano. Máquina accionadora con mango de pala, engranaje libre de mantenimiento, protegido contra agua y polvo. Mecanismo cigüeñal con rodamientos de aguja alojados (ANC), agresivo movimiento orbital, potente motor universal 230 V, 50-60 Hz, 1050 W, interruptor pulsador de seguridad. Control electrónico del número de carreras 2400 min⁻¹ (interruptor acelerador). Orificio de sujeción universal. Llave hexagonal. Guía 2". 2 ud. REMS hoja de sierra especial 2"/140-3.2. En caja metálica.

	Código
	560020

Otras tensiones sobre demanda, también 48 V.

Volumen de suministro

REMS Tiger VE Set. Sierra de sable electroportátil para tubos con vario-electrónico (VE) para serrar sin esfuerzo, rápido, en ángulo recto con guía y serrar a mano. Máquina accionadora con mango de pala, engranaje libre de mantenimiento, protegido contra agua y polvo. Mecanismo cigüeñal con rodamientos de aguja alojados (ANC), agresivo movimiento orbital, potente motor universal 230 V, 50-60 Hz, 1050 W, interruptor pulsador de seguridad. Control electrónico del número de carreras 0-2400 min⁻¹ (interruptor acelerador). Orificio de sujeción universal. Llave hexagonal. Guía 2". 2 ud. REMS hoja de sierra especial 2"/140-3.2. En caja metálica.

	Código
	560027

Otras tensiones sobre demanda.

Volumen de suministro

REMS Tiger SR Set. Sierra de sable electroportátil para tubos con Speed-Regulation (SR) para serrar sin esfuerzo, rápido, en ángulo recto con guía y serrar a mano. Máquina accionadora con mango de pala, engranaje libre de mantenimiento, protegido contra agua y polvo. Mecanismo cigüeñal con rodamientos de aguja alojados (ANC), agresivo movimiento orbital, potente motor universal 230 V, 50-60 Hz, 1400 W, interruptor pulsador de seguridad. Control electrónico del número de carreras 0-2200 min⁻¹ (interruptor acelerador). Orificio de sujeción universal. Llave hexagonal. Guía 2". 2 ud. REMS hoja de sierra especial 2"/140-3.2. En caja metálica.

	Código
	560026

Otras tensiones sobre demanda.

Accesorios

Denominación	Código
REMS Tiger máquina accionadora	560000
REMS Tiger VE máquina accionadora	560008
REMS Tiger SR máquina accionadora	560001
Hojas de sierra REMS, consulte pág. 70-71.	
Guía 2", para tubos Ø 1/2-2"	563000
Guía 4", para tubos Ø 2 1/2-4"	563100
Guía 6", para tubos Ø 5-6"	563200
Soporte doble	
Dispositivo de sujeción y apoyo para REMS Tiger y REMS Amigo E, Amigo, Amigo 2, Amigo 2 Compact	543100
Casquillo de protección para guía 2", 4" ó 6" REMS, para la sujeción de materiales de pared fina	563008
Caja metálica	566051



¡Sin tornillo de banco, en todos los lugares!



Producto alemán de calidad



Info

3,0 kg	1050 W	230 V	n ideal	
ANC				



3,0 kg	1050 W	230 V	VE	
ANC				



Info

3,1 kg	1400 W	230 V	SR	
ANC				INOX



Potente, robusta y manejable herramienta neumática con soporte-guía transmisor de fuerza, para serrar en ángulo recto de forma rápida y sencilla en cualquier lugar, sin tornillo de banco. También para el serrado universal a mano. Ideal para trabajar en ambientes peligrosos, p. ej. ambientes húmedos. Para montaje, desmontaje, reparación.

Ideal para tubos de acero y otros materiales

Muchos materiales, p. ej. madera, madera con puntas, palets, metal, también acero inoxidable, hierro de fundición, hormigón aligerado, placas de yeso, piedra pómez, ladrillos.

Para materiales difícilmente mecanizables por desprendimiento de virutas, p. ej. tubos de acero inoxidables, tubos de fundición duros, utilizar REMS Tiger SR con regulación electrónica del número de carreras.

REMS Tiger pneumatic para serrar en ambientes peligrosos.

Serrar sin esfuerzo, súper rápido, en ángulo recto. Soporte-guía transmisor de fuerza para aumentar en un 400% la fuerza de serrado. Sólida biela rectangular.

Accionamiento orbital con ANC. Agresivo movimiento orbital para un empuje de serrado rápido y larga duración de las hojas de sierra. Orificio de sujeción universal.

Construcción

Robusta, apropiada para la obra. Manejable y de forma delgada. Súper ligera, sólo 3,8 kg. Para montar en cualquier lugar. Agarre ergonómico, antideslizante y aislado térmicamente, para un mayor empuje de serrado en el serrado a mano. Soporte de apoyo orientable para un guiado seguro de la sierra en el material a serrar. Junta especial de silicona de buen deslizamiento protege el engranaje contra agua y polvo. Potente motor de aire comprimido con gran reserva de potencia, 1000 W. Regulación del número de carreras (interruptor acelerador) 0 a 1700 min⁻¹. Presión de trabajo 6 bar, consumo de aire ≤ 1,6 m³/min. Interruptor pulsador de seguridad con bloqueo de reconexión.

Para más detalles ver REMS Tiger, pág. 64–65.



Producto alemán de calidad



Info



3,8 kg 1000 W 6 bar



Volumen de suministro

REMS Tiger pneumatic Set. Sierra de sable neumática para tubos para serrar sin esfuerzo, rápido, en ángulo recto con guía y serrar a mano. Máquina accionadora con mango de pala, engranaje libre de mantenimiento, protegido contra agua y polvo. Mecanismo cigüeñal con rodamientos de aguja alojados (ANC), agresivo movimiento orbital, potente motor de aire comprimido 1000 W, presión de trabajo 6 bar, interruptor pulsador de seguridad con bloqueo de reconexión. Regulación del número de carreras (interruptor acelerador) 0 a 1700 min⁻¹. Manguera de entrada de aire. Orificio de sujeción universal. Llave hexagonal. Guía hasta 2". 2 ud. REMS hoja de sierra especial 2"/140-3.2. En caja metálica.

	Código
	560022

Accesorios

Denominación	Código
Hojas de sierra REMS, consulte pág. 70–71.	
REMS Tiger pneumatic máquina accionadora	560002
Guía 2", para tubos Ø 1/2–2"	563000
Guía 4", para tubos Ø 2 1/2–4"	563100
Guía 6", para tubos Ø 5–6"	563200
SopORTE DOBLE	
Dispositivo de sujeción y apoyo para REMS Tiger y REMS Amigo E, Amigo, Amigo 2, Amigo 2 Compact	543100
Casquillo de protección para guía 2", 4" o 6"	
REMS, para la sujeción de materiales de pared fina	563008
Caja metálica	566051



REMS Tiger 22V VE

Sierra de sable por acumulador

Herramienta eléctrica potente, portátil y manejable con soporte-guía transmisor de fuerza, para serrar en ángulo recto, de forma rápida y sin dificultad, en cualquier lugar de la obra, sin tornillo de banco. También para el serrado universal a mano. Sólo 3,4 kg. Ideal para montaje, desmontaje, reparación. Tecnología Li-Ion 22 V. Para accionamiento por acumulador o red.

Ideal para tubos de acero y otros materiales

Muchos materiales, p. ej. madera, madera con puntas, palets, metal, también acero inoxidable, hierro de fundición, hormigón aligerado, placas de yeso, piedra pómez, ladrillos.

REMS Tiger 22V VE – la sierra del instalador.

Serrar sin esfuerzo, súper rápida, en ángulo recto. Portátil, manejable, ligera. Acumulador Li-Ion 21,6V, 9,0Ah, para realizar, con una misma carga del acumulador*, unos 80 cortes de tubos de acero de 1" con soporte de guía, o bien unos 140 cortes sin soporte de guía.

Guía multiplicadora de fuerza

400% más de fuerza de serrado para serrar sin esfuerzo y súper rápido, p. ej. tubo de acero de 2" en tan sólo 11 s. Para montaje y desmontaje. Soporte-guía con quintuple efecto de palanca transmisor de fuerza, permite serrar en ángulo recto en cualquier lugar de forma rápida y sin esfuerzo, sin tornillo de banco. Manejo ideal, sencillo y rápido, sólo un asidero para apretar y serrar. No como con las mordazas de cadena que son incómodas de manejar. Sin peligro de pillarse por sobrepasar la inclinación.

Serrar en ángulo recto

Corte en ángulo recto mediante la guía patentada y REMS hoja de sierra especial. Imprescindible en la instalación de tuberías.

REMS hoja de sierra especial

REMS hoja de sierra especial (pág. 70), extra gruesa, antiflexión y antitorsión, con portasierra de doble cara, imprescindible para serrar en ángulo recto y para el desmontaje rápido de tubos de acero con soporte-guía transmisor de fuerza.

REMS hoja de sierra universal

Una única hoja de sierra universal REMS (pág. 70) para todos los trabajos de serrado en lugar de múltiples hojas de sierra diferentes. Con doble patilla, para serrar a mano y serrar con soporte-guía.

REMS hojas de sierra

Surtido completo de hojas de sierra REMS para serrar diversos materiales a mano (pág. 71).

Construcción

Robusta, apropiada para la obra. Portátil, manejable, ligera. Peso de la máquina accionadora con acumulador de tan solo 3,4 kg. Diseño estilizado. Para montar en cualquier lugar. Agarre ergonómico, antideslizante y aislado térmicamente, para un mayor empuje de serrado en el serrado a mano. Práctico mango con revestimiento antideslizante (soft grip). Soporte de apoyo orientable para un guiado seguro de la sierra en el material a serrar. Junta especial de silicona de buen deslizamiento protege el engranaje contra agua y polvo. Potente motor por acumulador 21,6V con gran reserva de potencia, potencia útil 500 W. Interruptor pulsador de seguridad. Control de estado con protección de sobrecarga de la máquina accionadora por exceso de corriente; protección contra sobrecalentamiento mediante monitorización de la temperatura del motor (NTC); control electrónico del estado de carga e indicador del estado de carga a través de una luz LED verde/roja.

Sólida biela rectangular

De acero especial macizo y endurecido, apoyada sobre rodamientos de aguja en dirección de carga, conducida en todas las direcciones y a través de todo el recorrido del serrado, para un corte recto sin torsiones incluso en aplicaciones duras. Para una vida útil extremadamente larga. Biela en caja de accionamiento cerrada, para trabajar con mayor seguridad.

Accionamiento oscilante con ANC

Accionamiento oscilante muy robusto, con protección contra polvo y agua, libre de mantenimiento, para generar simultáneamente el movimiento de serrado y orbital de la biela y de la hoja de sierra. Mecanismo cigüeñal con rodamientos de aguja alojados (ANC) reduce fricción, calentamiento y desgaste. Por ello tiene una larga duración, incluso bajo esfuerzos elevados debido a un serrado extremo.

Vario-Electrónico

Control electrónico continuo del número de carreras para poder empezar a serrar con cuidado y para seleccionar el número de carreras adecuado durante el serrado en función del material. El número de carreras es controlado de forma progresiva por medio de la presión variable sobre el pulsador de seguridad de 0 hasta 1900 min⁻¹ (interruptor acelerador).

Agresivo movimiento orbital

Agresivo movimiento orbital gracias al movimiento de corte vertical de la hoja de sierra para un avance rápido y potente, un excelente desalojo de las virutas y una larga duración de las hojas de sierra. El movimiento orbital fijado, alojado en rodamientos de aguja garantiza un serrado potente durante mucho tiempo, incluso bajo esfuerzos extremos, p. ej. al serrar tubos de acero.



Producto alemán de calidad



Info

Funcionamiento por red o con acumulador

Tecnología Li-Ion 22V. Acumuladores de alta resistencia de Li-Ion 21,6V con una capacidad de 9,0Ah, para una larga duración de funcionamiento. Ligero y potente, con una misma carga del acumulador* se realizan unos 80 cortes de tubos de acero de 1" con soporte de guía, o unos 140 cortes sin soporte de guía. Control escalonado del estado de carga mediante luces LED de color. Rango de temperatura de trabajo de -10 a +60 °C. Sin efecto memoria, para una potencia máxima del acumulador. Cargador rápido 100-240V, 90W. Cargador rápido 100-240V, 290W, para acortar los tiempos de carga, disponible como accesorio. Alimentación de tensión 220-240V/21,6V, salida 40A, para funcionamiento por red en vez de por acumulador Li-Ion 21,6V, disponible como accesorio.

Orificio de sujeción universal

Para la sujeción de todo tipo de hojas de sierra - con una o doble patilla - sin cambiar ni modificar el mandril de sujeción.

Volumen de suministro

REMS Tiger 22 V VE Set. Sierra de sable por acumulador con vario-electrónico (VE) para serrar tubos con rapidez y sin esfuerzos, en ángulo recto mediante soporte de guía, con una sola mano. Máquina accionadora con mango de pala, engranaje exento de mantenimiento, protegido contra agua y polvo. Mecanismo cigüeñal con rodamientos de aguja alojados (ANC), agresivo movimiento orbital, potente motor por acumulador 21,6V, 500W; interruptor pulsador de seguridad. Control electrónico del número de carreras, de 0 a 1900 min⁻¹ (interruptor acelerador). Control del estado de la máquina con protección contra sobrecarga, monitorización de temperatura y control del estado de carga. Acumulador Li-Ion 21,6V, 9,0Ah, cargador rápido 100-240V, 50-60 Hz, 90W. Orificio de sujeción universal. Llave hexagonal. Guía 2". 2 ud. REMS hoja de sierra especial 2"/140-3.2. En caja metálica.

	Código
	560053

Otras tensiones sobre demanda.

Accesorios

Denominación	Código
REMS Akku-Tiger 22V VE máquina accionadora, sin acumulador	560011
Hojas de sierra REMS, consulte pág. 70-71.	
Guía 2", para tubos Ø 1/2"-2"	563000
Acumulador Li-Ion 21,6V, 9,0Ah	571583
Cargador rápido 100-240V, 50-60Hz, 90W	571585
Cargador rápido 100-240V, 50-60Hz, 290W	571587
Conexión 220-240V/21,6V, 50-60Hz, 40A, para alimentación por red en lugar de por acumulador Li-Ion 21,6V	571578
Caja metálica con forma	566030
REMS Lumen 2800 22V, foco LED por acumulador, véase pág. 111	







*Temperatura ambiente aprox. 20°C.

REMS hojas de sierra

Para REMS Puma VE, Cat VE, Tiger/VE/SR,
Cat 22V VE, Tiger 22V VE y otros fabricantes















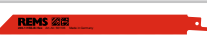





Hojas de sierra para serrado a mano, para diversos materiales.

Distribución cambiante de dientes (dentado combinado) para un corte rápido y tranquilo, también para serrar materiales compuestos (madera/metal).
Hojas de sierra flexibles, también para serrado a ras de pared.

-  Dentado ondulado para un corte tranquilo con pequeña distribución de dientes.
-  Dentado triscado para corte agresivo con gran distribución de dientes.
-  Dentado recto para hojas de sierra con dientes especialmente anchos de metal duro.
-  Granulado de metal duro para materiales difícilmente mecanizables por desprendimiento de virutas.





















Producto alemán de calidad

















REMS hojas de sierra para metal → REMS Puma, REMS Cat, REMS Tiger, etc.	Longitud mm	Paso mm	Material*	Dentado	Color			Código
REMS hoja de sierra 150-1 chapa, metal, también acero inoxidable, ≥ 1,2 mm	150	1	HSS-Bi flexible		rojo	5		561105
REMS hoja de sierra 200-1 chapa, metal, también acero inoxidable, ≥ 1,2 mm	200	1	HSS-Bi flexible		rojo	5		561106
REMS hoja de sierra 90-1,4 , hoja curva metal, también acero inoxidable, ≥ 1,5 mm	90	1,4	HSS-Bi		rojo	5		561107
REMS hoja de sierra 150-1,4 metal, también acero inoxidable, ≥ 1,5 mm	150	1,4	HSS-Bi flexible		rojo	5		561104
REMS hoja de sierra 200-1,4 metal, también acero inoxidable, ≥ 1,5 mm	200	1,4	HSS-Bi flexible		rojo	5		561108
REMS hoja de sierra 100-1,8 metal, también acero inoxidable, ≥ 2 mm	100	1,8	HSS-Bi flexible		rojo	5		561101
REMS hoja de sierra 150-1,8 metal, también acero inoxidable, ≥ 2 mm	150	1,8	HSS-Bi flexible		rojo	5		561103
REMS hoja de sierra 200-1,8 metal, también acero inoxidable, ≥ 2 mm	200	1,8	HSS-Bi flexible		rojo	5		561102
REMS hoja de sierra 200-2,5 metal, también acero inoxidable, ≥ 3 mm	200	2,5	HSS-Bi flexible		rojo	5		561109
REMS hoja de sierra 280-2,5 metal, también acero inoxidable, ≥ 3 mm	280	2,5	HSS-Bi flexible		rojo	5		561112

Producto alemán de calidad

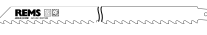

REMS hoja de sierra para madera y metal → REMS Puma, REMS Cat, REMS Tiger, etc.	Longitud mm	Paso mm	Material*	Dentado	Color			Código
REMS hoja de sierra 210-1,8/2,5 punta redonda, no se engancha palets, madera, madera con clavos, metal ≥ 2,5 mm	210	Combo 1,8/2,5	HSS-Bi flexible		negro	5		561113
REMS hoja de sierra 150-2,5 madera, madera con clavos, palets, metal ≥ 3 mm	150	2,5	HSS-Bi flexible		negro	5		561110
REMS hoja de sierra 225-2,5 , extra gruesa, para trabajos de desmontaje; madera, madera con clavos, palets, metal ≥ 3 mm	225	2,5	HSS-Bi		negro	3		561114
REMS hoja de sierra 300-2,5 , extra gruesa, para trabajos de desmontaje; madera, madera con clavos, palets, metal ≥ 3 mm	300	2,5	HSS-Bi		negro	3		561116
REMS hoja de sierra 300-4,2 madera	300	4,2	WS		negro	5		561111
REMS hoja de sierra 225-3,2/5,0 madera, madera con clavos	225	Combo 3,2/5,0	HSS-Bi flexible		negro	5		561117
REMS hoja de sierra 290-5,0/6,35 madera ver	290	Combo 5,0/6,35	WS		negro	5		561118
REMS hoja de sierra 150-6,35 madera	150	6,35	WS		negro	5		561119

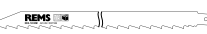

REMS hoja de sierra para diversas aplicaciones → REMS Puma, REMS Cat, REMS Tiger, etc.	Longitud mm	Paso mm	Material*	Dentado	Color			Código
REMS hoja de sierra 150-4,2 hormigón con celdillas, placas de yeso	150	4,2	WS		blanco	5		561115
REMS hoja de sierra 225-8,5 hormigón aligerado, madera dura	225	8,5	HM		blanco	1		561120
REMS hoja de sierra 300-8,5 hormigón aligerado, madera dura	300	8,5	HM		blanco	1		561121
REMS hoja de sierra 400-8,5 hormigón aligerado, madera dura	400	8,5	HM		blanco	1		561122
REMS hoja de sierra 235-12 hormigón con celdillas, piedra pómez, ladrillo	235	12	HM		blanco	1		561123
REMS hoja de sierra 300-12 hormigón con celdillas, piedra pómez, ladrillo	300	12	HM		blanco	1		561124
REMS hoja de sierra 300-12 , hoja extra alta hormigón con celdillas, piedra pómez, ladrillo	300	12	HM		blanco	1		561125
REMS hoja de sierra 200 hierro fundido y otros	200		HM-G		blanco	2		561126



* HSS-Bi: acero rápido bimetálico WS: acero para herramientas
HM: metal duro HM-G: metal duro - granulado

Sierra circular para tubos compacta, portátil, para serrar tubos prácticamente sin rebaba, en ángulo recto y rápidamente. Para tubos de acero inoxidable, tubos de acero al carbono, tubos de cobre de sistemas de prensar, etc. También para cortar perfiles de pared delgada para instalaciones a ras de pared. Para obra y taller.

Tubos de acero inoxidable, acero al carbono, cobre y otros materiales. $\leq \varnothing 76 \text{ mm}$

REMS hoja de sierra $\varnothing 225 \text{ mm}$

REMS Turbo Cu-INOX – prácticamente sin rebaba, ángulo recto, rápida. Serrar prácticamente sin rebaba por doble tornillo de fijación. Gran potencia, p. ej. $\varnothing 22 \text{ mm}$ en sólo 4 s. Fácilmente transportable.

Ideal para sistemas de accesorios de prensar

Para cumplir con las exigencias:

Serrar en seco, por lo tanto sin dañar la junta tórica mediante lubricantes.

Prácticamente sin rebaba por doble tornillo de fijación.

Velocidad óptima de corte que mantiene la calidad del tubo por exceso de calor.

Construcción

Compacta, robusta, apropiada para la obra. De dimensiones reducidas. Manejable, portátil, solamente 17 kg. Serrado sencillo, gracias al efecto apropiado de palanca. Cambio rápido de la hoja de sierra. Serrar a medida. Marca de corte en tapa de protección del disco de corte. Conexión para el accionamiento del escariador exterior/interior de tubos REMS REG 10–54 E. Para banco de trabajo. Bastidor o bastidor con ruedas disponible como accesorio, para un transporte sencillo, altura de trabajo óptima y gran estabilidad.

Tornillo de fijación universal doble

Tornillo de fijación universal doble robusto y de suave avance para serrar prácticamente sin rebaba. Ambos lados del tubo quedan fuertemente sujetos durante el corte. Sujeción sencilla y segura también para tubos de pared fina por mordazas inferiores inclinadas verticalmente. Un sólo husillo de sujeción estable para ambas mordazas de sujeción, con una palanca sobredimensionada para una sujeción nivelada, suave y segura del material.

Accionamiento

Engranaje robusto y preciso que descansa sobre rodamientos y cojinetes de aguja, libre de mantenimiento. Motor universal comprobado, 500 W. De gran potencia, p. ej. tubo de acero inoxidable de $\varnothing 22 \text{ mm}$ en sólo 4 s. Velocidad ideal de giro 60 min^{-1} para velocidad de corte óptima y serrado suave.

Hojas de sierra REMS

Máxima calidad alemana. La hoja de sierra REMS HSS $225 \times 2 \times 32 \text{ mm}$ con 220 dientes para metal ha sido adaptada al rendimiento de REMS Turbo Cu-INOX para serrar tubos de acero inoxidable. Especialmente dentada, templada y afilada. Para un serrado sencillo y rápido. De gran duración. Como accesorio la hoja de sierra REMS HSS-E (con cobalto) $225 \times 2 \times 32 \text{ mm}$ y 220 dientes para aun mayor durabilidad. Especialmente dentada, templada y afilada.

Escariador exterior/interior de tubos

Escariador exterior/interior de tubos REMS REG 10–54 E para tubos de $\varnothing 10\text{--}54 \text{ mm}$, $\varnothing \frac{1}{2}\text{--}2\frac{1}{8}''$, para accionamiento eléctrico con la sierra circular universal para tubos REMS Turbo Cu-INOX y otros, consulte pág. 101.

Volumen de suministro

REMS Turbo Cu-INOX Basic. Sierra circular para tubos con tornillo de fijación universal doble para serrar prácticamente sin rebaba, en ángulo recto, rápidamente. Para tubos de acero inoxidable, tubos de acero al carbono, tubos de cobre de sistemas de prensar, etc. También para cortar perfiles de pared delgada para instalaciones a ras de pared. Para hoja de sierra REMS $\varnothing 225 \text{ mm}$. Con engranaje libre de mantenimiento. Comprobado motor universal, 230 V, 50–60 Hz, 500 W. Interruptor pulsador de seguridad. Tapa de protección de la hoja de sierra. Velocidad de giro 60 min^{-1} . Llave anular. Llave hexagonal. Sin hoja de sierra. Para banco de trabajo, bastidor o bastidor con ruedas. En caja de cartón.

	Código
	849006

Otras tensiones sobre demanda.

Accesorios

Denominación	Código
Hoja de sierra REMS HSS, para metal, especialmente para tubos de acero inoxidable, dentado fino, $225 \times 2 \times 32 \text{ mm}$, 220 dientes	849703
Hoja de sierra REMS HSS-E (aleación de cobalto) especialmente para tubos de acero inoxidable, dentado fino, $225 \times 2 \times 32 \text{ mm}$, 220 dientes. Muy larga duración	849706
REMS REG 10–54 E. Escariador exterior/interior de tubos, consulte pág. 101.	
Bastidor	849315
Bastidor transportable	849310
REMS Jumbo, bancos de trabajo plegables, consulte pág. 106.	
REMS Herkules, soportes de material, consulte pág. 107.	



Producto alemán de calidad



Info



Denominación	Código
Hoja de sierra REMS HSS, para metal, especialmente para tubos de acero inoxidable, dentado fino, $225 \times 2 \times 32 \text{ mm}$, 220 dientes	849703
Hoja de sierra REMS HSS-E (aleación de cobalto) especialmente para tubos de acero inoxidable, dentado fino, $225 \times 2 \times 32 \text{ mm}$, 220 dientes. Muy larga duración	849706
REMS REG 10–54 E. Escariador exterior/interior de tubos, consulte pág. 101.	
Bastidor	849315
Bastidor transportable	849310
REMS Jumbo, bancos de trabajo plegables, consulte pág. 106.	
REMS Herkules, soportes de material, consulte pág. 107.	



REMS Turbo K

Sierra circular universal para metal con dispositivo automático de refrigeración

Sierra circular universal para metal, compacta, portátil, de aplicación universal para instalaciones, talleres mecánicos e industria. Para obra y taller.

↩	○	□	▭	└	●	■	▬
90° ⊕	78	55	70 × 50	50 × 50	40	40	50 × 30
45° ⊕	60	55	60 × 40	50 × 50	40	40	50 × 30

Hoja de sierra REMS Ø 225 mm

REMS Turbo K – la más fuerte de su clase.
Potentísima, p. ej. tubo de acero de 2" en tan sólo 5 s.
Fácilmente transportable.

Construcción

Compacta, robusta, apropiada para la obra. De dimensiones reducidas. Manejable, portátil, solamente 22 kg. Refrigeración automática. Serrado sencillo, gracias al efecto apropiado de palanca. Cambio rápido de la hoja de sierra. Trabajos a medida. Para banco de trabajo. Bastidor o bastidor con ruedas disponible como accesorio, para un transporte sencillo, altura de trabajo óptima y gran estabilidad.

Tornillo de fijación universal

Tornillo de fijación universal robusto y de suave avance. Con palanca sobredimensionada para una mejor sujeción con mínimo esfuerzo. Suministrado con adaptador para tubos de pared fina. Ajuste rápido del ángulo de inglete mediante una escala bien legible. Tope longitudinal sencillo y robusto.

Accionamiento

Engranaje robusto y preciso que descansa sobre rodamientos y cojinetes de aguja. Libre de mantenimiento. Motor universal 1~ comprobado, 1200 W. De potente y rápido avance, p. ej. tubo de acero de 2" en sólo 5 s. Velocidad de giro ideal 115 min⁻¹ para un corte rápido y suave.

Hoja de sierra REMS

Máxima calidad alemana. Hoja de sierra universal REMS HSS 225 × 2 × 32 mm, 120 dientes para metal, ha sido adaptada al rendimiento de REMS Turbo K. Especialmente dentada, templada y afilada. Para un serrado sencillo y rápido. Para serrar tubos de acero inoxidable se adapta la hoja de sierra REMS HSS 225 × 2 × 32 mm, 220 dientes. Con un dentado fino, especialmente templado y afilado. Para un rendimiento aún más grande se adapta la hoja de sierra REMS HSS-E (aleación de cobalto) 225 × 2 × 32 mm, 220 dientes. Con un dentado fino, especialmente templado y afilado.

Aceite lubricante y refrigerante

REMS Sanitol y REMS Spezial (pág. 49). Con alto rendimiento lubricante y refrigerante. Imprescindible para conseguir un corte limpio, un alto rendimiento de la hoja de sierra y alargar la vida de la máquina.

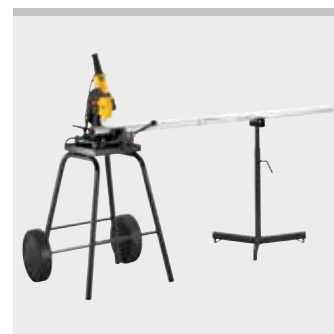
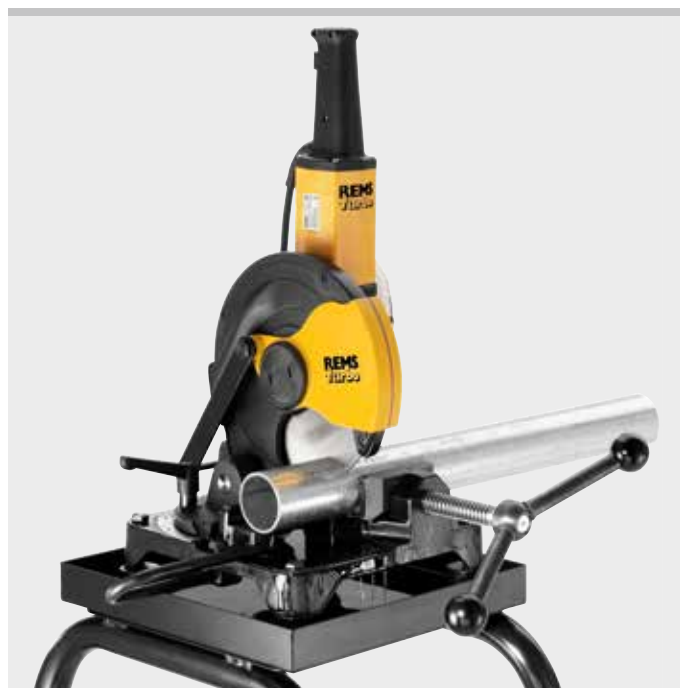

Producto alemán de calidad



Volumen de suministro

REMS Turbo K Basic. Sierra circular universal para metal, con dispositivo automático de lubricación y refrigeración. Para cortes rectos y cortes de inglete hasta 45°. Para hoja de sierra REMS Ø 225 mm. Con engranaje libre de mantenimiento. Comprobado motor universal, 230 V, 50–60 Hz, 1200 W, con gran potencia de arranque. Interruptor pulsador de seguridad, tapa de protección de la hoja de sierra, tope longitudinal, adaptador para tubos de pared fina. Velocidad de giro 115 min⁻¹. Llave anular. Llave hexagonal. 1 carga de aceite refrigerante REMS Spezial. Sin hoja de sierra. Para banco de trabajo, bastidor o bastidor con ruedas. En caja de cartón.

	Código
	849007

Otras tensiones sobre demanda.

Accesorios

Denominación	Código
Hoja de sierra universal REMS HSS, 225 × 2 × 32 mm, 120 dientes	849700
Hoja de sierra REMS HSS, para metal, dentado fino, 225 × 2 × 32 mm, 220 dientes	849703
Hoja de sierra REMS HSS-E (aleación de cobalto) dentado fino, 225 × 2 × 32 mm, 220 dientes. Muy larga duración.	849706
Reductor electrónico de velocidad para serrar materiales de difícil arranque de viruta, p. ej. tubos de acero inoxidable, tubos de fundición duros.	565051
Aceite de refrigeración consulte pág. 49.	
Bastidor	849315
Bastidor transportable	849310
REMS Jumbo, bancos de trabajo plegables, consulte pág. 106.	
REMS Herkules, soportes de material, consulte pág. 107.	





Cortar Biselar Escariar

	Cortatubos	76
	Cuchillas	83
	Cortatubos eléctricos Cortatubos por acumulador	84
	Máquinas cortatubos	86
	Tijeras para tubos	92
	Herramientas para cortar y biselar	96
	Escariadores	99

Herramientas robustas de calidad para cortar tubos.
Para altas exigencias y larga duración.

Tubos de acero \varnothing 1/8–4", \varnothing 10–115 mm

REMS RAS St – cortatubos de alta calidad.

Cuerpo sólido de acero forjado.

Husillo sólido, la guía larga del husillo y los rodillos endurecidos, aseguran una conducción precisa sobre el tubo y larga duración.

Empuñadura ergonómica y ancha que facilita un ajuste de presión sencillo. El alojamiento ancho y preciso de la cuchilla sobre un eje endurecido, garantiza un corte recto.

Cuchilla especialmente endurecida, del comprobado acero de peines REMS, resistente y duro, que asegura larga duración. Tope para evitar el contacto directo de la cuchilla contra los rodillos.

Solamente 1 cuchilla para tubos \varnothing 1/8–4" (10–115 mm), espesor de pared $s \leq 8$ mm, idónea para ambos cortatubos. Cuchilla para tubos \varnothing 1–4" hasta espesor de pared $s \leq 12,5$ mm como accesorio.



Productos alemanes de calidad



Info

Volumen de suministro

REMS RAS St. Cortatubos para tubos de acero. Con cuchilla. En caja de cartón.

Denominación	Tubos \varnothing pulg./mm	Esp. de pared $s \leq$ mm	Código
St 1/8–2"	1/8–2" 0–60	8	113000
St 1 1/4–4"	1 1/4–4" 30–115	8	113100

Accesorios

Denominación	$s \leq$ mm	Código
Cuchilla REMS St 1/8–4", s 8 para REMS RAS St 1/8–2" y St 1 1/4–4"	8	341614
Cuchilla REMS St 1–4", s 12 para REMS RAS St 1 1/4–4"	12,5	381622



Herramientas de calidad de alto rendimiento.
Para cortar tubos. Especialmente apropiado
para cortar tubos de acero inoxidable.

Para tubos de cobre, tubos de acero inoxidable
de pared fina, tubos de acero de pared fina,
tubos de aluminio y de latón \varnothing 3 – 120 mm
 \varnothing 1/8 – 4"

REMS RAS Cu-INOX – para posiciones de difícil acceso.

Pequeño, manejable, especialmente para lugares de difícil acceso.

Construcción sólida y rodillos endurecidos, para una conducción exacta sobre
el tubo y larga duración.

Gran cabezal giratorio para cierre y corte sencillo.

El alojamiento ancho y preciso de la cuchilla sobre un eje endurecido,
garantiza un corte recto.

Cuchilla especialmente endurecida, del comprobado acero de peines REMS,
resistente y duro, que asegura larga duración. Cambio rápido de cuchilla sin
herramientas mediante eje de cuchilla con encaje de bola. Tope para evitar
el contacto directo de la cuchilla contra los rodillos.

REMS RAS Cu-INOX 3–28 S Mini con cuchilla con rodamientos de aguja y rodillos
de contrapresión con rodamientos de aguja para un corte especialmente sencillo.

Volumen de suministro

REMS RAS Cu-INOX. Cortatubos para tubos de cobre, tubos de acero
inoxidable de pared fina, acero de pared fina, aluminio, tubos de latón.
Con cuchilla. En blíster.

Denominación	Tubos \varnothing mm/pulg.	Esp. de pared s ≤ mm	Código
Cu-INOX 3–16	3–16 1/8–5/8"	4	113200
Cu-INOX 3–25	3–25 1/8–1"	4	113230
Cu-INOX 3–28 Mini	3–28 1/8–1 1/8"	4	113240
Cu-INOX 3–28 S Mini con rodamientos de aguja	3–28 1/8–1 1/8"	4	113241



Info



REMS RAS Cu-INOX – los compactos con guía telescópica.

Con guía telescópica, para un ajuste rápido y sencillo.

Construcción compacta para el trabajo duro.

Guía telescópica sólida y larga, con 4 rodillos especialmente endurecidos,
para asegurar un guiado exacto sobre el tubo. Su avance suave permite un corte
en ángulo recto sencillo y preciso.

Puño giratorio ergonómico de metal para el trabajo sencillo y una larga duración.

Cuchilla especialmente endurecida, del comprobado acero de peines REMS,
resistente y duro, que asegura larga duración. Cambio rápido de cuchilla sin
herramientas mediante eje de cuchilla con encaje de bola. Tope para evitar el contacto
directo de la cuchilla contra los rodillos.

REMS RAS Cu-INOX 3–35 S con cuchilla con rodamientos de aguja y rodillos
de contrapresión con rodamientos de aguja para cortar con gran facilidad.

Escariador retráctil integrado, alojamiento giratorio, se adapta al borde
de la pieza de trabajo a escariar.

Hoja escariadora universal especialmente endurecida y especialmente afilada
que garantiza una eliminación fácil de rebabas y una vida útil larga.

Cambio de hoja escariadora rápido y fácil.

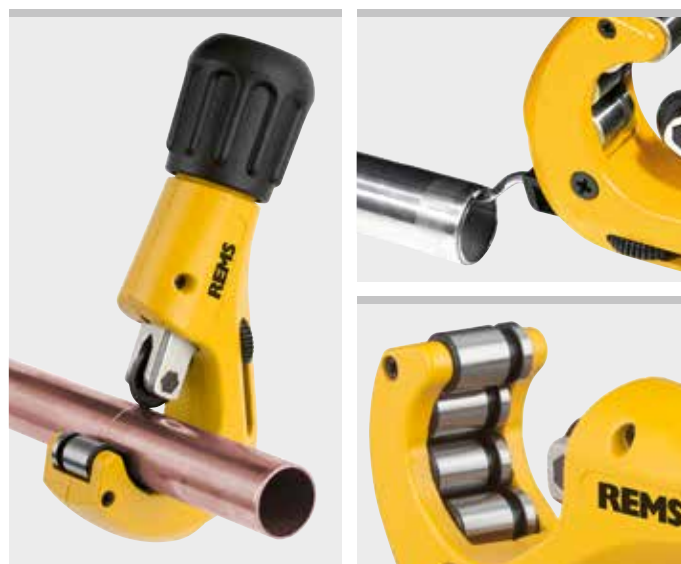

Volumen de suministro

REMS RAS Cu-INOX. Cortatubos para tubos de cobre, tubos de acero inoxidable
de pared fina, tubos de pared fina de acero, aluminio, latón, con escariador
de rebabas integrado. Con cuchilla. En blíster.

Denominación	Tubos \varnothing mm/pulg.	Esp. de pared s ≤ mm	Código
Cu-INOX 3–35	3–35 1/8–1 3/8"	4	113350
Cu-INOX 3–35 S con rodamientos de aguja	3–35 1/8–1 3/8"	4	113351
Cu-INOX 3–42	3–42 1/8–1 3/4"	4	113330



REMS RAS Cu-INOX – cortatubos de alta calidad.

Construcción sólida y robusta. Para el trabajo duro.

Husillo especialmente sólido, guía larga del husillo y rodillos endurecidos, para asegurar un guiado exacto sobre el tubo. Su avance suave permite un corte en ángulo recto sencillo y preciso.

Puño giratorio ergonómico de metal para el trabajo sencillo y una larga duración.

Cuchilla especialmente endurecida, del comprobado acero de peines REMS, resistente y duro, que asegura larga duración. Tope para evitar el contacto directo de la cuchilla contra los rodillos.

REMS RAS Cu-INOX 8-64 S con cuchilla con rodamientos de aguja y rodillos de contrapresión con rodamientos de aguja para cortar con gran facilidad. Ajuste rápido de la cuchilla en ambos sentidos.

Solamente 1 cuchilla para todo el campo de trabajo Ø 3-120 mm.



Volumen de suministro

REMS RAS Cu-INOX. Cortatubos para tubos de cobre, tubos de acero inoxidable de pared fina, acero de pared fina, aluminio, tubos de latón. Con cuchilla. En blíster / en cartón.

Denominación	Tubos Ø mm/pulg.	Esp. de pared s ≤ mm	Código
Cu-INOX 3-28	3-28 1/8 - 1 1/8"	4	113300
Cu-INOX 6-42	6-42 1/4 - 1 5/8"	4	113380
Cu-INOX 6-64	6-64 1/4 - 2 1/2"	4	113400
Cu-INOX 8-64 S con rodamientos de aguja, con mecanismo de ajuste rápido	8-64 3/8 - 2 1/2"	4	113401
Cu-INOX 64-120	64-120 2 1/2 - 4"	4	113500

Accesorios

Denominación	Esp. de pared s ≤ mm	Código
Cuchilla REMS Cu-INOX 3-120, s 4	4	113210
Cuchilla REMS Cu-INOX 3-120 S, s 4, con rodamientos de aguja	4	113213
Hoja universal escariadora, afilada		113360



Productos alemanes de calidad

Herramientas de calidad de alto rendimiento.
Para cortar tubos.

Tubos de cobre \varnothing 3–64 mm
 \varnothing 1/8–2 1/2"

REMS RAS Cu – para posiciones de difícil acceso.

Pequeño, manejable, especialmente para lugares de difícil acceso.

Construcción sólida y rodillos endurecidos, para una conducción exacta sobre el tubo y larga duración.

Gran cabezal giratorio para cierre y corte sencillo.

El alojamiento ancho y preciso de la cuchilla sobre un eje endurecido, garantiza un corte recto.

Cuchilla especialmente endurecida, del comprobado acero de peines REMS, resistente y duro, que asegura larga duración. Cambio rápido de cuchilla sin herramientas mediante eje de cuchilla con encaje de bola. Tope para evitar el contacto directo de la cuchilla contra los rodillos.

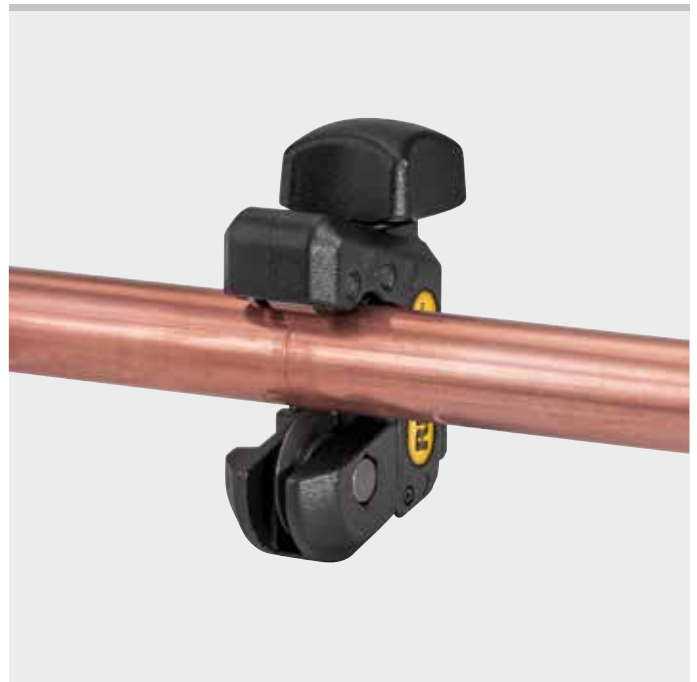

Info



Volumen de suministro

REMS RAS Cu. Cortatubos para tubos de cobre. Con cuchilla. En blíster.

Denominación	Tubos \varnothing mm/pulg.	Esp. de pared s ≤ mm	Código
Cu 3–16	3–16 1/8–5/8"	3	113250
Cu 3–25	3–25 1/8–1"	3	113255
Cu 3–28	3–28 1/8–1 1/8"	3	113260

REMS RAS Cu – los compactos con guía telescópica.

Guía telescópica, para un ajuste rápido y sencillo en ambos sentidos.

Construcción compacta para el trabajo duro.

Guía telescópica sólida y larga, con 4 rodillos especialmente endurecidos, para asegurar un guiado exacto sobre el tubo. Su avance suave permite un corte en ángulo recto sencillo y preciso.

Puño giratorio ergonómico de metal para el trabajo sencillo y una larga duración.

Cuchilla especialmente endurecida, del comprobado acero de peines REMS, resistente y duro, que asegura larga duración. Cambio rápido de cuchilla sin herramientas mediante eje de cuchilla con encaje de bola.

Escariador retráctil integrado, alojamiento giratorio, se adapta al borde de la pieza de trabajo a escariar.

Hoja escariadora universal especialmente endurecida y especialmente afilada que garantiza una eliminación fácil de rebabas y una vida útil larga.

Cambio de hoja escariadora rápido y fácil.

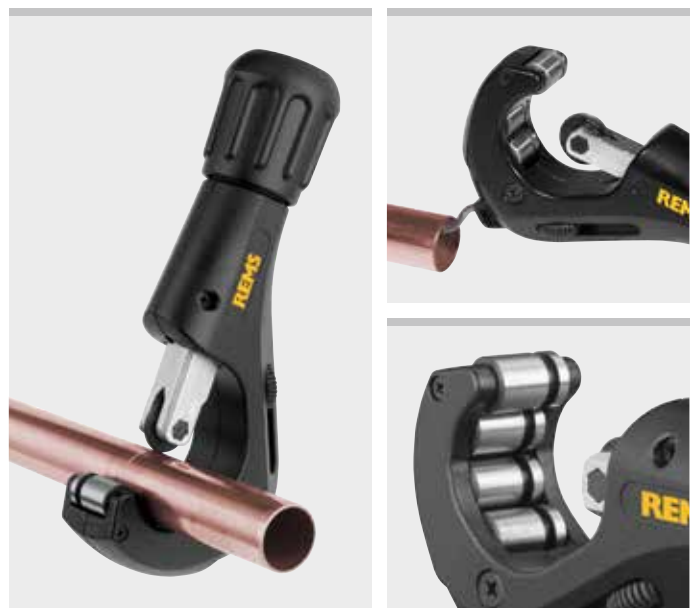

Volumen de suministro

REMS RAS Cu. Cortatubos para tubos de cobre, con escariador de rebabas integrado. Con cuchilla. En blíster.

Denominación	Tubos \varnothing mm/pulg.	Esp. de pared s ≤ mm	Código
Cu 3–35	3–35 1/8–1 3/8"	3	113340
Cu 3–42	3–42 1/8–1 3/4"	3	113320



REMS RAS Cu

Cortatubos

REMS RAS Cu – cortatubos de alta calidad. Con mecanismo de ajuste rápido.

Construcción sólida y ergonómica en forma de U.

Husillo especialmente sólido, guía larga del husillo y rodillos endurecidos, para asegurar un guiado exacto sobre el tubo. Su avance suave permite un corte en ángulo recto sencillo y preciso.

Puño giratorio ergonómico de metal para el trabajo sencillo y una larga duración.

Ajuste rápido de carraca en ambos sentidos.

Cuchilla especialmente endurecida, del comprobado acero de peines REMS, resistente y duro, que asegura larga duración.

Tope para evitar el contacto directo de la cuchilla contra los rodillos.

Solamente 1 cuchilla para todo el campo de trabajo Ø 3–120 mm.

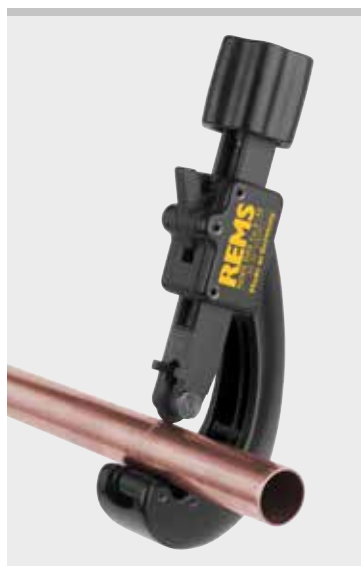

Productos alemanes de calidad

Volumen de suministro

REMS RAS Cu. Cortatubos para tubos de cobre. Con cuchilla.
En blíster / en cartón.

Denominación	Tubos Ø mm/pulg.	Esp. de pared s ≤ mm	Código
Cu 8–42 con ajuste rápido	8–42 3/8–1 5/8"	3	113370
Cu 8–64 con ajuste rápido	8–64 3/8–2 1/2"	3	113410

Accesorios

Denominación	Esp. de pared s ≤ mm	Código
Cuchilla REMS Cu 3–120, s 3	3	113225
Hoja universal escariadora, afilada		113360

International
Design Award



REMS RAS P

Cortatubos

REMS RAS P – los compactos con guía telescópica.

Con guía telescópica, para un ajuste rápido y sencillo.

Construcción compacta para el trabajo duro.

Guía telescópica sólida y larga, con 4 rodillos especialmente endurecidos, para asegurar un guiado exacto sobre el tubo. Su avance suave permite un corte en ángulo recto sencillo y preciso.

Puño giratorio ergonómico de metal para el trabajo sencillo y una larga duración.

Cuchilla especialmente endurecida, del comprobado acero de peines REMS, resistente y duro, que asegura larga duración. Cambio rápido de cuchilla sin herramientas mediante eje de cuchilla con encaje de bola. Tope para evitar el contacto directo de la cuchilla contra los rodillos.

Escariador retráctil integrado, alojamiento giratorio, se adapta al borde de la pieza de trabajo a escariar.

Hoja escariadora universal especialmente endurecida y especialmente afilada que garantiza una eliminación fácil de rebabas y una vida útil larga.

Cambio de hoja escariadora rápido y fácil.

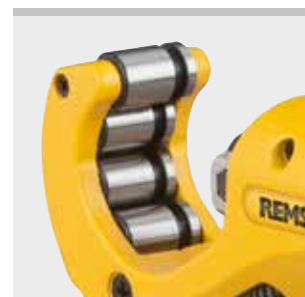

Volumen de suministro

REMS RAS P. Cortatubos para tubos de plástico y tubos multicapa,
con escariador de rebabas integrado. Con cuchilla. En blíster.

Denominación	Tubos Ø mm/pulg.	Esp. de pared s ≤ mm	Código
P 10–32 T	10–32 1/2–1 3/8"	4,5	290001
P 10–40 T	10–40 1/2–1 5/8"	4,5	290002



Cortatubos de calidad de alto rendimiento para cortar tubos. Con ajuste rápido.

Tubos de plástico, tubos compuestos \varnothing 10–315 mm
 \varnothing 1/2–12"

REMS RAS P – cortatubos de alta calidad. Con mecanismo de ajuste rápido.

Construcción sólida y ergonómica en forma de U.

Husillo especialmente sólido, guía larga del husillo y rodillos endurecidos, para asegurar un guiado exacto sobre el tubo. Su avance suave permite un corte en ángulo recto sencillo y preciso.

Puño giratorio ergonómico de metal para el trabajo sencillo y una larga duración.

Ajuste rápido de carraca en ambos sentidos.

Cuchilla especialmente endurecida, del comprobado acero de peines REMS, resistente y duro, que asegura larga duración.

Tope para evitar el contacto directo de la cuchilla contra los rodillos.

Cuchillas para diferentes espesores de pared (s).

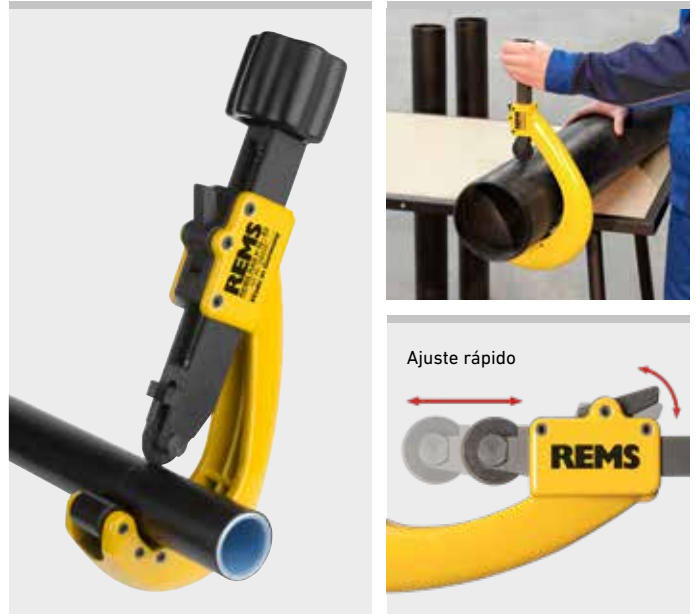

Productos alemanes de calidad



Info

International Design Award

P 50–110, s11
P 50–110, s16
P 50–110, s19



Volumen de suministro

REMS RAS P. Cortatubos para tubos de plástico y tubos multicapa. Con cuchilla. En blíster / en cartón.

Denominación	Tubos \varnothing mm/pulg.	Esp. de pared s \leq mm	Código
P 10–40 con ajuste rápido	10–40 1/2–1 1/2"	7	290050
P 10–63 con ajuste rápido	10–63 1/2–2"	7	290000
P 50–110, s11 con ajuste rápido	50–110 2–4"	11	290100
P 50–110, s16 con ajuste rápido	50–110 2–4"	16	290100
P 50–110, s19 con ajuste rápido	50–90 2–3"	19	290100
P 110–160 con ajuste rápido	110–160 4–6"	16	290200

REMS RAS P – cortar hasta \varnothing 315 mm, s \leq 19 mm.

Para cortar tubos grandes de manera rápida y económica. Ajuste rápido. Centrado separado del tubo para realizar un corte en ángulo recto.

Construcción sólida, estribo en forma de doble T.

Cuchillas para diferentes espesores de pared (s).

Volumen de suministro

REMS RAS P. Cortatubos para tubos de plástico y tubos multicapa. Con cuchilla y cuchilla de repuesto. En caja metálica resistente.

Denominación	Tubos \varnothing mm/pulg.	Esp. de pared s \leq mm	Código
P 180–315 con ajuste rápido	180–315 7–12"	16	290300

Accesorios

Denominación	s \leq mm	Código
Cuchilla REMS P 10–40, s 4,5 para REMS RAS P 10–32 T, 10–40 T	4,5	290023
Cuchilla REMS P 10–63, s 7 para REMS RAS P 10–40, 10–63	7	290016
Cuchilla REMS P 50–315, s 11 para REMS RAS P 50–110, 110–160, 180–315	11	290116
Cuchilla REMS P 50–315, s 16 para REMS RAS P 50–110, 110–160, 180–315	16	290216
Cuchilla REMS P 50–315, s 19 para REMS RAS P 50–110, 110–160, 180–315	19	290316

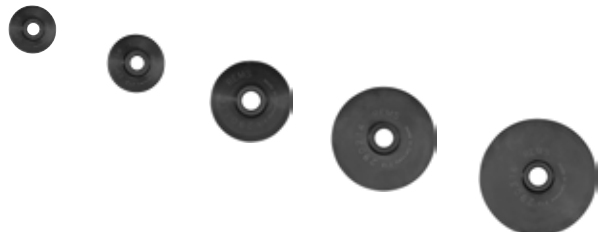

REMS RAS P/SW 45/L

Cortatubos/ranurador

Robusta herramienta de alta calidad con dos sistemas de corte para cortar y ranurar tubos corrugados de plástico.

Cortar	$\varnothing \leq 45 \text{ mm}$ $\varnothing \leq 1\frac{3}{4}''$
Ranurar (corte longitudinal)	ID $\geq \varnothing 14 \text{ mm}$

REMS RAS P/SW 45/L – Cortar y ranurar tubos corrugados de plástico.

Resistente diseño de magnesio, especialmente ligero.

Cuchilla especialmente templada y con afilado especial para cortar y ranurar. Producto alemán de calidad.

Cuchilla de cuatro filos, en forma de cuña, con ángulo de corte de 90°, 4 giros posibles a 90° para una vida útil 4 veces mayor. Corte en ángulo recto y sin rebabas, mediante apoyo del tubo a ambos lados con guía de eje.

Presión de contacto automática durante el corte.

La herramienta tiene limitada la profundidad de corte para evitar dañar el tubo por dentro.



Info

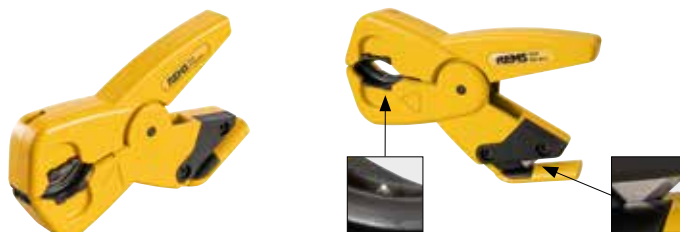

Volumen de suministro

REMS RAS P/SW 45/L. Cortatubos/ranurador para tubos corrugados de plástico. Con 3 cuchillas. En blíster.

Tubos \varnothing mm/pulg.	Código
$\leq 45 \text{ mm} / \leq 1\frac{3}{4}''$	113480

Accesorios

Denominación	Código
Cuchilla P/SW 45/L, paquete de 3 unidades, para REMS RAS P/SW 45/L	113481



REMS RAS W INOX

Cortatubos

Herramienta de alta calidad para cortar tubos.

Mangueras corrugadas de metal (tubos corrugados) de acero inoxidable, también con revestimiento

DN 10 – 32 (40)
 $\frac{3}{8} - 1\frac{1}{2}'' (2'')$

REMS RAS W INOX 10 – 32/40 S – Cortatubos de calidad específico para el corte de mangueras corrugadas de metal (tubos corrugados) de acero inoxidable.

Construcción compacta para el trabajo duro.

Colocación sencilla, cortes en ángulo recto, sencillo y preciso.

Sólido husillo telescópico, guía larga de husillo, disco de corte con rodamientos de aguja y 2 rodillos de contrapresión especialmente templados, con rodamientos de aguja. Con 3 rodillos guía a cada lado fabricados con plástico de alta densidad, dispuestos en triángulo para un guiado recto de la manguera corrugada de metal (tubos corrugados) durante el proceso de corte.

Empuñadura giratoria ergonómica.

Cuchilla especialmente endurecida, del comprobado acero de peines REMS, resistente y duro, que asegura larga duración. Tope para evitar el contacto directo de la cuchilla contra los rodillos.



p.ej.
Armaflex,
BANIDES,
Boagaz,
Chuchu Decayeux,
Clesse,
Eurotis,
FlexiPipe,
Gastite,
Gurtner

Productos alemanes de calidad



Info



Volumen de suministro

REMS RAS W INOX 10 – 32/40 S. Cortatubos para mangueras corrugadas de metal (tubos corrugaos) de acero inoxidable, también con revestimiento. Rodillos de contrapresión con rodamientos de agujas. Con disco de corte, con rodamientos de agujas. En blíster.

Tubos	Código
DN 10 – 32 (40) / $\frac{3}{8} - 1\frac{1}{2}'' (2'')$	113450

Accesorios

Denominación	Código
REMS Cuchilla W INOX 10 – 32/40 S, con rodamientos de aguja	113461



Las cuchillas de corte, especialmente endurecidas y fabricadas con el comprobado y resistente acero de peines de roscar REMS, garantizan una larga vida útil. Productos alemanes de calidad.

Las cuchillas de corte REMS se adaptan también a cortatubos compatibles de otros fabricantes; consulte la tabla de dimensiones.

Cuchilla REMS	Material	Espesor de pared	Apropiada para	Campo de trabajo Ø	Código
St 1/2 - 4", s 8	Tubos de acero	s ≤ 8 mm	REMS RAS St 1/2 - 2" REMS RAS St 1 1/4 - 4"	1/2 - 2" 1 1/4 - 4"	341614
St 1 - 4", s 12	Tubos de acero	s ≤ 12,5 mm	REMS RAS St 1 1/4 - 4"	1 1/4 - 4"	381622
Cu-INOX 3 - 120, s 4	Tubos de cobre, tubos de acero inoxidable	s ≤ 4 mm	REMS RAS Cu-INOX 3 - 16 REMS RAS Cu-INOX 3 - 28 REMS RAS Cu-INOX 3 - 35 REMS RAS Cu-INOX 3 - 42 REMS RAS Cu-INOX 6 - 42 REMS RAS Cu-INOX 6 - 64 REMS RAS Cu-INOX 64 - 120 REMS RAS Cu 3 - 35 REMS RAS Cu 3 - 42	3 - 16 mm 3 - 28 mm 3 - 35 mm 3 - 42 mm 6 - 42 mm 6 - 64 mm 64 - 120 mm 3 - 35 mm 3 - 42 mm	113210
Cu-INOX 3 - 120 S, s 4, con rodamientos de aguja	Tubos de cobre, tubos de acero inoxidable	s ≤ 4 mm	REMS RAS Cu-INOX 3 - 28 S REMS RAS Cu-INOX 3 - 35 S REMS RAS Cu-INOX 8 - 64 S	3 - 28 mm 3 - 35 mm 8 - 64 mm	113213
Cu-INOX b 3, s 4	Tubos de cobre, tubos de acero inoxidable	s ≤ 4 mm	Consulte la tabla "Dimensiones de las cuchillas de corte REMS"		113220
Cu 3 - 120, s 3	Tubos de cobre	s ≤ 3 mm	REMS RAS Cu-INOX 3 - 16 REMS RAS Cu-INOX 3 - 25 REMS RAS Cu-INOX 3 - 28 REMS RAS Cu-INOX 3 - 35 REMS RAS Cu-INOX 3 - 42 REMS RAS Cu-INOX 6 - 42 REMS RAS Cu-INOX 6 - 64 REMS RAS Cu-INOX 64 - 120 REMS RAS Cu 3 - 16 REMS RAS Cu 3 - 25 REMS RAS Cu 3 - 28 REMS RAS Cu 3 - 35 REMS RAS Cu 3 - 42 REMS RAS Cu 8 - 42 REMS RAS Cu 8 - 64	3 - 16 mm 3 - 25 mm 3 - 28 mm 3 - 35 mm 3 - 42 mm 6 - 42 mm 6 - 64 mm 64 - 120 mm 3 - 16 mm 3 - 25 mm 3 - 28 mm 3 - 35 mm 3 - 42 mm 8 - 42 mm 8 - 64 mm	113225
P 10 - 40, s 4,5	Tubos de plástico, tubos compuestos	s ≤ 4,5 mm	REMS RAS P 10 - 32 T REMS RAS P 10 - 40 T	10 - 32 mm 10 - 40 mm	290023
P 10 - 63, s 7	Tubos de plástico, tubos compuestos	s ≤ 7 mm	REMS RAS P 10 - 40 REMS RAS P 10 - 63	10 - 40 mm 10 - 63 mm	290016
P 50 - 315, s 11	Tubos de plástico, tubos compuestos	s ≤ 11 mm	REMS RAS P 50 - 110 REMS RAS P 110 - 160 REMS RAS P 180 - 315	50 - 110 mm 110 - 160 mm 180 - 315 mm	290116
P 50 - 315, s 16	Tubos de plástico, tubos compuestos	s ≤ 16 mm	REMS RAS P 50 - 110 REMS RAS P 110 - 160 REMS RAS P 180 - 315	50 - 110 mm 110 - 160 mm 180 - 315 mm	290216
P 50 - 315, s 19	Tubos de plástico, tubos compuestos	s ≤ 19 mm	REMS RAS P 50 - 110 REMS RAS P 110 - 160 REMS RAS P 180 - 315	50 - 110 mm 110 - 160 mm 180 - 315 mm	290316
W INOX 10-32/40 S, con rodamientos de aguja	Mangueras corrugadas de metal (tubos corrugados) de acero inoxidable		REMS RAS W INOX 10-32/40 S	DN 10 - 32 (40)	113461

Productos alemanes de calidad

Dimensiones de las cuchillas de corte REMS

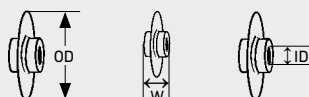

Cuchilla REMS	Código	OD mm	W mm	ID mm
St 1/2 - 4", s 8	341614	32,30	18,94	9,04
St 1 - 4", s 12	381622	41,30	18,94	9,04
Cu-INOX 3 - 120, s 4	113210	19,70	4,93	5,00
Cu-INOX 3 - 120 S, s 4	113213	19,70	4,93	5,00
Cu-INOX b 3, s 4	113220	18,70	3,07	4,80
Cu 3 - 120, s 3	113225	18,70	4,93	5,00
P 10 - 40, s 4,5	290023	20,50	4,93	5,00
P 10 - 63, s 7	290016	25,20	5,97	6,00
P 50 - 315, s 11	290116	35,30	10,95	8,00
P 50 - 315, s 16	290216	45,30	10,95	8,00
P 50 - 315, s 19	290316	51,30	10,95	8,00
W INOX 10-32/40 S	113461	26,60	4,93	5,00

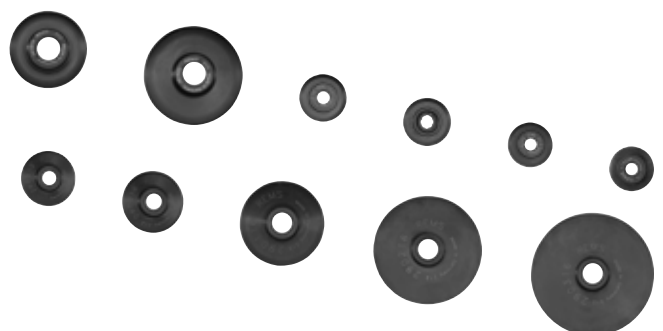

Herramienta eléctrica potente, de fácil manejo, para cortar tubos. Para instalación e industria. Para la obra y el taller.

Tubos del sistema de prensado de:

Acero inoxidable, acero \varnothing 12–28 mm

Cobre \varnothing 10–35 mm

Tubos compuestos \varnothing 10–40 mm

REMS Nano – Cortar hasta \varnothing 40 mm. Súper ligera. Rápida. En ángulo recto. Sin arranque de virutas. Sin rebaba exterior. Seco.

Ideal para sistemas de Pressfitting

Ángulo recto, conforme con las prescripciones

Sin virutas, ninguna viruta en la instalación

Sin rebaba externa, para no dañar las juntas tóricas

En seco, para no dañar las juntas tóricas con lubricantes

Rápido, sin perjuicio en la composición del tubo por sobrecalentamiento.

Construcción

Cortatubos portátil, eléctrico, para el corte rápido, en ángulo recto sin rebaba exterior. De fácil manejo y ligero, sólo 1,9 kg. También para fijarlo en el banco de trabajo o en el tornillo del torno. Construcción de aluminio estable, sin torsión, para un corte en ángulo recto. Corte fácil del tubo mediante una cuchilla de corte especialmente endurecida. Cuchilla de corte. Avance que ahorra energía mediante la palanca de avance de forma ergonómica. Cuchilla de corte protegida ante el contacto con los rodillos de contrapresión por la limitación del movimiento de aproximación.

Soporte del tubo

3 robustos rodillos de contrapresión de acero de precisión templado, especialmente dispuestos, para girar con poca fricción y guiar de forma segura los tubos a cortar en todo el campo de trabajo de \varnothing 10–40 mm y para optimizar el punto de ataque de la cuchilla en el tubo a cortar (**patente EP 2 077 175**). No requiere ajustes.

Accionamiento

Engranaje apoyado en rodamiento de bolas y de agujas preciso, resistente, sin mantenimiento. Motor de corriente continua probado 230 V, 130 W. Fuerza de arrastre, p. ej. tubo de cobre \varnothing 22 mm en sólo 3 s. Número de revoluciones ideal de 130 min^{-1} para una velocidad de corte óptima de los tubos. Interruptor pulsador de seguridad.

REMS Cuchillas de corte especiales

Producto alemán de calidad. Los datos de rendimiento de REMS Nano y la composición de los materiales a cortar junto con las diferentes geometrías de corte para el corte rápido sin rebaba exterior. Cuchillas de corte especialmente endurecidas, del comprobado acero de peines de roscar REMS resistente y duro, que asegura una larga duración.



Patente EP 2 077 175



Producto alemán de calidad



Info

Volumen de suministro

REMS Nano Basic-Pack. Cortatubos eléctrico para el corte rápido, en ángulo recto, de tubos \varnothing 10–40 mm, sin rebaba exterior. Para tubos del sistema de prensado de acero inoxidable, acero C, \varnothing 12–28 mm, cobre \varnothing 10–35 mm. Tubos de unión de \varnothing 10–40 mm. Con engranaje sin mantenimiento, motor de corriente continua probado 230 V, 50–60 Hz, 130 W. N° de revoluciones 130 min^{-1} . Rodillos de contrapresión de acero de precisión endurecido. Interruptor pulsador de seguridad. Llave de boca SW 8. Sin cuchilla de corte. En bolsa de transporte.

	Código
	844010



Accesorios

Denominación	Código
REMS cuchilla de corte Cu-INOX para todos de acero inoxidable, cobre, acero de los sistemas de pressfitting	844050
REMS cuchilla de corte V para tubos revestidos	844051
Bolsa de transporte	574436
Caja de sistema L-Boxx con forma para REMS Nano/Nano 11 V, cargador rápido, acumulador, REMS REG 8–35, 2 cuchillas REMS, metro.	844045
REMS Jumbo , bancos de trabajo plegables, consulte pág. 106.	
REMS Herkules , soportes de material, consulte pág. 107.	

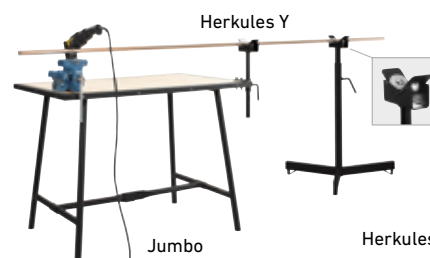

Jumbo

Herkules 3B

REMS Nano 11 V

Cortatubos por acumulador

Herramienta eléctrica potente, portátil y manejable para cortar tubos. Para instalación e industria. Para la obra y el taller.

Tubos del sistema de prensado de:

Acero inoxidable, acero	Ø 12–28 mm
Cobre	Ø 10–35 mm
Tubos compuestos	Ø 10–40 mm

REMS Nano 11 V – Cortar hasta Ø 40 mm. Portátil, manejable y ligerísima. Rápida. En ángulo recto. Sin arranque de virutas. Sin rebaba exterior. En seco.

Ideal para sistemas de Pressfitting

Ángulo recto, conforme con las prescripciones

Sin virutas, ninguna viruta en la instalación

Sin rebaba externa, para no dañar las juntas tóricas

En seco, para no dañar las juntas tóricas con lubricantes

Rápido, sin perjuicio en la composición del tubo por sobrecalentamiento.

Construcción

Cortatubos portátil, por acumulador, para el corte rápido, en ángulo recto sin rebaba exterior. De fácil manejo y ligero, sólo 2,1 kg. También para fijarlo en el banco de trabajo o en el tornillo del torno. Construcción de aluminio estable, sin torsión, para un corte en ángulo recto. Corte fácil del tubo mediante una cuchilla de corte especialmente endurecida. Cuchilla de corte. Avance que ahorra energía mediante la palanca de avance de forma ergonómica. Cuchilla de corte protegida ante el contacto con los rodillos de contrapresión por la limitación del movimiento de aproximación.

Soporte del tubo

3 robustos rodillos de contrapresión de acero de precisión templado, especialmente dispuestos, para girar con poca fricción y guiar de forma segura los tubos a cortar en todo el campo de trabajo de Ø 10–40 mm y para optimizar el punto de ataque de la cuchilla en el tubo a cortar (patente EP 2 077 175). No requiere ajustes.

Accionamiento

Robusto engranaje de precisión con rodamiento de bolas y agujas, libre de mantenimiento. Potente motor por acumulador de 10,8 V, con gran reserva de potencia, potencia 270 W. Súper rápido, p.ej. tubo de cobre de Ø 22 mm en tan sólo 3 s. Número ideal de revoluciones 130 min⁻¹ para una velocidad óptima de corte de tubos. Interruptor pulsador de seguridad.

Tecnología Li-Ion

Acumulador Li-Ion 10,8 V, con 2,5 Ah de capacidad. Ligero y potente. Alta densidad de energía para numerosos cortes. Protección contra sobrecalentamiento y sobrecarga mediante monitorización de temperatura (NTC). Cargador rápido 220–240V, 10,8–18V, 65W, para tiempos de carga cortos. Sin efecto memoria, para una potencia máxima del acumulador.

REMS Cuchillas de corte especiales

Producto alemán de calidad. Los datos de rendimiento de REMS Nano 11 V y la composición de los materiales a cortar junto con las diferentes geometrías de corte para el corte rápido sin rebaba exterior. Cuchillas de corte especialmente endurecidas, del comprobado acero de peines de roscar REMS resistente y duro, que asegura una larga duración.

Volumen de suministro

REMS Nano 11 V Basic-Pack. Cortatubos por acumulador para el corte rápido, en ángulo recto, de tubos Ø 10–40 mm, sin rebaba exterior. Para tubos del sistema de prensado de acero inoxidable, acero C, Ø 12–28 mm, cobre Ø 10–35 mm. Tubos de unión de Ø 10–40 mm. Con engranaje libre de mantenimiento, potente motor por acumulador 10,8 V, 270 W. Número de revoluciones 130 min⁻¹. Interruptor pulsador de seguridad. Acumulador Li-Ion 10,8 V, 2,5 Ah, cargador rápido 220–240V, 50–60 Hz, 10,8–18V, 65W. Rodillos de contrapresión de acero de precisión templado. Llave de boca SW 8. Sin cuchilla de corte. En maletín.

	Código
	844011

Accesorios

Denominación	Código
REMS cuchilla de corte Cu-INOX para todos de acero inoxidable, cobre, acero de los sistemas de pressfitting	844050
REMS cuchilla de corte V para tubos revestidos	844051
Acumulador Li-Ion 10,8 V, 2,5 Ah	844510
Cargador rápido 220–240V, 50–60 Hz, 10,8–18V, 65W	571560
Bolsa de transporte	574436
Caja de sistema L-Boxx con forma para REMS Nano/Nano 11 V, cargador rápido, acumulador, REMS REG 8–35, 2 cuchillas REMS, metro.	844045
REMS Jumbo , bancos de trabajo plegables, consulte pág. 106.	
REMS Herkules , soportes de material, consulte pág. 107.	

Patente EP 2 077 175



Producto alemán de calidad



Info



Máquina portátil, compacta y ligera. Universal, para cortar y escariar tubos. Para instalación e industria. Para obra y taller.

Tubos de acero inoxidable, acero y cobre de los sistemas de Pressfitting \varnothing 8–108 mm

Tubos de acero EN 10255 (DIN 2440) DN 6–100
 \varnothing 1/8–4", \varnothing 10–115 mm

Tubos de fundición (SML) EN 877 (DIN 19522) DN 50–100

Tubos de plástico SDR 11 \varnothing 10–110 mm
espesor de pared $s \leq 10$ mm \varnothing 1/8–4"

Tubos revestidos \varnothing 10–110 mm

REMS Cento RF Set

Tubos de desagüe / tubos bajantes de acero inoxidable soldados (EN 1124) \varnothing 40–110 mm

REMS Cento – cortar y escariar hasta \varnothing 115 mm.

Súper rápido. En ángulo recto. Sin viruta.

Sin rebaba externa. En seco.

Universal para una gran variedad de tubos.

Ideal para sistemas de Pressfitting

Ángulo recto, conforme con las prescripciones

Sin virutas, ninguna viruta en la instalación

Sin rebaba externa, para no dañar las juntas tóricas

En seco, sin dañar la junta tórica con lubricantes refrigerantes.

Rápido, sin perjuicio en la composición del tubo por sobrecalentamiento.

Construcción

Máquina cortatubos compacta y transportable para cortes rápidos, en ángulo recto, sin rebaba exterior. Manejable y ligera, sólo 16,8 kg. Construcción de fundición, estable y libre de torsiones para un corte en ángulo recto. Cuchilla de corte con accionamiento y empuje recto para corte rápido (**patente EP 1 782 904**).

Cortes sencillos de tubo a través de cuchillas especialmente diseñadas. Avance sin esfuerzo a través de la comprobada palanca de avance y el husillo trapezoidal con cojinetes de aguja. Protección de la cuchilla de corte y rodillos a través de la delimitación de movimiento de aproximación. Conexión para el accionamiento del escariador exterior/interior de tubos REMS REG 10–54 E. Para banco de trabajo. Bastidor o bastidor con ruedas disponible como accesorio, para un transporte sencillo, altura de trabajo óptima y gran estabilidad. Para manejar la máquina accionadora sobre el suelo existe una palanca de empuje alternativa, véase accesorios.

Rodillos

4 ruedas robustas con rodamientos de bolas de tubos de acero de precisión templados, para girar con poca fricción los tubos a cortar \varnothing 22–115 mm, \varnothing 3/4–4", disposición trapezoidal, intercambiable. No requiere ajustes en la totalidad del campo de trabajo de \varnothing 22–115 mm. Rodillos de tubos de acero inoxidable disponibles como accesorio. Corte de tubos de \varnothing 8–22 mm mediante colocación de dos tubos de \varnothing 28 x 220 mm sobre los rodillos. REMS Cento RF con 4 ruedas libres de poliamida, con rodamientos de bolas, para evitar daños en la superficie de los tubos, para girar con poca fricción los tubos de desagüe / bajantes soldados de acero inoxidable (EN 1124) \varnothing 40–110 mm; guías de tubo de \varnothing 75 y 110 mm para evitar la ovalización del tubo.

Accionamiento

Engranaje robusto, con cojinetes de aguja de precisión, libre de mantenimiento. Comprobado motor universal, 1200 W. Gran potencia de arranque, p. ej. tubo de acero inoxidable de \varnothing 54 mm en sólo 4 s. Velocidad de giro ideal 115 min⁻¹ para una velocidad de corte óptima de los tubos. Interruptor de pie de seguridad para un trabajo ergonómico y seguro.

REMS Cuchillas de corte especiales

Producto alemán de calidad. Los datos de rendimiento de REMS Cento y la composición de los materiales a cortar junto con las diferentes geometrías de corte para el corte rápido sin rebaba exterior. Cuchillas de corte especialmente endurecidas, del comprobado acero de peines de roscar REMS resistente y duro, que asegura una larga duración.

Soportes de tubo

Soportes de tubo regulables en altura, para tubos de \varnothing 40–110 mm, \varnothing 1 1/2–4", cuando se utilice la máquina accionadora en el suelo mediante una palanca de avance. Facilidad de movimiento del material en todas las direcciones al girar, estirar y empujar, gracias a cuatro bolas de acero inoxidable alojadas en la carcasa anticorrosión. Guiado seguro de tubos largos utilizando varios soportes de tubo.

REMS escariador de tubos

Escariador interior de tubos REMS REG 28–108 para tubos de \varnothing 28–108 mm, \varnothing 3/4–4", con elemento de fricción giratorio en la carcasa (**patente EP 2 500 122**) para accionamiento eléctrico mediante la cuchilla de corte de la máquina cortatubos REMS Cento, REMS Cento 22V, disponible como accesorio. Escariador exterior/interior de tubos REMS REG 10–54 E para tubos de \varnothing 10–54 mm, \varnothing 1/2–2 1/8", para accionamiento eléctrico con la máquina cortatubos REMS Cento, REMS Cento 22V, consulte pág. 101.

Aparato marcador

Aparato marcador para señalar la profundidad de inserción de los racores en los tubos, disponible como accesorio.

Patente EP 1 782 904

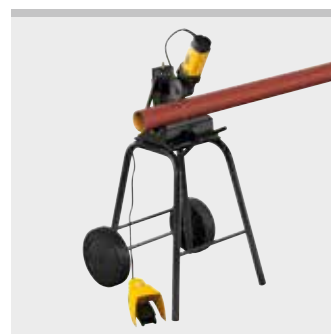
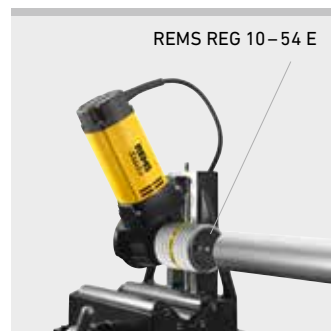

Producto alemán de calidad



Info

Volumen de suministro

REMS Cento Basic. Máquina cortatubos para el corte rápido y en ángulo recto de tubos Ø 8–115 mm, sin rebaba exterior. Para tubos de sistemas de prensar de acero inoxidable, acero C, cobre, Ø 8 – 108 mm. Para tubos de acero EN 10255 (DIN 2440) DN 6–100, Ø ½–4", Ø 10–115 mm, tubos de fundición (SML) EN 877 (DIN 19522) 50–100, tubos de plástico SDR 11, grosor de pared $s \leq 10$ mm, Ø 10–110 mm, Ø ½–4", tubos multicapa Ø 10–110 mm. Con engranaje libre de mantenimiento, comprobado motor universal 230 V, 50–60 Hz, 1200 W. Velocidad de giro 115 min⁻¹. Rodillos de acero endurecido de precisión para tubos Ø 22–115 mm, Ø ¾–4". Interruptor de seguridad de pedal. Llave poligonal plana. Sin cuchilla de corte. Para banco de trabajo, bastidor o bastidor con ruedas. En caja de cartón.

	Código	
	845001	

Otras tensiones sobre demanda.

Volumen de suministro

REMS Cento RF Set. Máquina cortatubos, especialmente diseñada para el corte rápido y en ángulo recto de tubos de desagüe / tubos bajantes de acero inoxidable soldados (EN 1124) Ø 40–Ø110 mm. Igual que el artículo código 845001, pero con rodillos de poliamida y guías de tubo Ø 75 y Ø110 mm. Interruptor de seguridad de pedal. Llave poligonal. Con cuchilla de corte RF. Para banco de trabajo, bastidor o bastidor con ruedas. En caja de cartón.

	Código	
	845003	

Otras tensiones sobre demanda.



Accesorios

Denominación	Código	
Palanca de empuje con pasador para el manejo de la máquina accionadora sobre el suelo (para máquinas accionadoras fabricadas a partir de 2014).	845218	
REMS Cuchilla de corte Cu-INOX para tubos de acero inoxidable, cobre, acero de los sistemas de Pressfitting	845050	
REMS Cuchilla de corte Cu , especial para tubos de cobre de los sistemas de Pressfitting	845053	
REMS Cuchilla de corte St para tubos de acero, tubos de fundición (SML)	845052	
REMS Cuchilla de corte V para tubos de plástico y tubos revestidos, espesor de pared $s \leq 10$ mm	845051	
REMS Cuchilla C-SF especial para tubos de sistemas de montaje a presión/inserción de acero C, con realización simultánea de una fase.	845055	
REMS Cuchilla RF para cortar tubos de desagüe / tubos bajantes de acero inoxidable soldados (EN 1124) con REMS Cento RF.	845054	
Soporte de tubo 1 , regulable en altura, para tubos de Ø 40–110 mm, Ø 1½–4", cuando se utilice la máquina accionadora mediante palanca de avance en el suelo.	845220	
Rodillo de tubo de acero de precisión templado, paquete de 4 unidades.	845118	
Rodillo de tubo de acero inoxidable, paquete de 4 unidades	845110	
Ruedas libres de poliamida , paquete de 4 unidades	845131	
Aparato marcador para señalar la profundidad de inserción de los racores en los tubos. Para REMS Cento, REMS Cento 22V.	845530	

REMS REG 10–54 E. Escariador exterior/interior de tubos, véase página 101

REMS REG 28–108 escariador interior para tubos de Ø 28–108 mm, Ø ¾–4", para accionamiento eléctrico mediante la cuchilla de corte de la máquina cortatubos REMS Cento, REMS Cento 22V (con la cuchilla REMS art. nº 845050 o 845053).	113840	
Bastidor	849315	
Bastidor transportable	849310	
REMS Jumbo , bancos de trabajo plegables, consulte pág. 106.		
REMS Herkules , soportes de material, consulte pág. 107.		



Patente EP 2 500 122

Máquina portátil, compacta y ligera. Universal, para cortar y escariar tubos. Para instalación e industria. Para obra y taller. Tecnología Li-Ion 22 V. Para accionamiento por acumulador o red.

Tubos de acero inoxidable, acero y cobre de los sistemas de Pressfitting	Ø 8 – 108 mm
Tubos de acero EN 10255 (DIN 2440)	DN 6 – 100 Ø 1/8 – 4", Ø 10 – 115 mm
Tubos de fundición (SML) EN 877 (DIN 19522)	DN 50 – 100
Tubos de plástico SDR 11 espesor de pared $s \leq 10$ mm	Ø 10 – 110 mm Ø 1/8 – 4"
Tubos revestidos	Ø 10 – 110 mm

REMS Cento 22V – cortar y escariar móvil hasta Ø 115 mm. Súper rápido. En ángulo recto. Sin viruta. Sin rebaba externa. En seco. Acumulador Li-Ion 21,6V, 5,0Ah, para aprox. 280 cortes de tubos de los sistemas de Pressfitting de acero inoxidable de Ø 22 mm con cada carga*.

Universal para una gran variedad de tubos.

Ideal para sistemas de Pressfitting

Ángulo recto, conforme con las prescripciones
Sin virutas, ninguna viruta en la instalación
Sin rebaba externa, para no dañar las juntas tóricas
En seco, sin dañar la junta tórica con lubricantes refrigerantes.
Rápido, sin perjuicio en la composición del tubo por sobrecalentamiento.

Construcción

Máquina cortatubos por acumulador compacta y transportable para cortes rápidos, en ángulo recto, sin rebaba exterior. Manejable y ligera, máquina accionadora con acumulador sólo 17,6 kg. Construcción de fundición, estable y libre de torsiones para un corte en ángulo recto. Cuchilla de corte con accionamiento y empuje recto para corte rápido (patente EP 1 782 904). Cortes sencillos de tubo a través de cuchillas especialmente diseñadas. Avance sin esfuerzo a través de la comprobada palanca de avance y el husillo trapezoidal con cojinetes de aguja. Protección de la cuchilla de corte y rodillos a través de la delimitación de movimiento de aproximación. Con un práctico agarre para un transporte sencillo. Conexión para el accionamiento del escariador exterior/interior de tubos REMS REG 10-54 E. Para banco de trabajo. Bastidor o bastidor con ruedas disponible como accesorio, para un transporte sencillo, altura de trabajo óptima y gran estabilidad. Para manejar la máquina accionadora sobre el suelo existe una palanca de empuje alternativa, véase accesorios.

Rodillos

4 ruedas robustas con rodamientos de bolas de tubos de acero de precisión templados, para girar con poca fricción los tubos a cortar Ø 22 – 115 mm, Ø 3/4 – 4", disposición trapezoidal, intercambiable. No requiere ajustes en la totalidad del campo de trabajo de Ø 22 – 115 mm. Rodillos de tubos de acero inoxidable disponibles como accesorio. Corte de tubos de Ø 8 – 22 mm mediante colocación de dos tubos de Ø 28 x 220 mm sobre los rodillos.

Accionamiento

Engranaje robusto, con cojinetes de aguja de precisión, libre de mantenimiento. Motor con gran potencia de arranque, por acumulador 21,6V; por ejemplo, tubo de acero inoxidable de Ø 54 mm en tan solo 7 s. Velocidad de giro ideal 84 min⁻¹ para una velocidad de corte óptima de los tubos. Control de estado con protección de sobrecarga de la máquina accionadora por exceso de corriente; protección contra sobrecalentamiento mediante monitorización de la temperatura del motor (NTC); control electrónico del estado de carga e indicador del estado de carga a través de una luz LED verde/roja. Interruptor de pie de seguridad para un trabajo ergonómico y seguro.

Funcionamiento por red o con acumulador

Tecnología Li-Ion 22V. Acumuladores de alta resistencia de Li-Ion 21,6V con una capacidad de 4,4, 5,0 o 9,0 Ah, para una larga duración de funcionamiento. Ligero y potente. Acumulador Li-Ion 21,6V, 4,4 Ah para aprox. 246 cortes, 5,0 Ah para aprox. 280 cortes, 9,0 Ah para aprox. 520 cortes de tubos de los sistemas de Pressfitting de acero inoxidable de Ø 22 mm con cada carga*. Control escalonado del estado de carga mediante luces LED de color. Rango de temperatura de trabajo de -10 a +60°C. Sin efecto memoria, para una potencia máxima del acumulador. Cargador rápido 100 – 240V, 90W. Cargador rápido 100 – 240V, 290W, para acortar los tiempos de carga, disponible como accesorio. Alimentación de tensión 220 – 240V/21,6V, salida 40 A, para funcionamiento por red en vez de por acumulador Li-Ion 21,6V, disponible como accesorio.

REMS Cuchillas de corte especiales

Producto alemán de calidad. Los datos de rendimiento de REMS Cento 22V y la composición de los materiales a cortar junto con las diferentes geometrías de corte para el corte rápido sin rebaba exterior. Cuchillas de corte especialmente endurecidas, del comprobado acero de peines de roscar REMS resistente y duro, que asegura una larga duración.

Soportes de tubo

Soportes de tubo regulables en altura, para tubos de Ø 40 – 110 mm, Ø 1 1/2 – 4", cuando se utilice la máquina accionadora en el suelo mediante una palanca de avance. Facilidad de movimiento del material en todas las direcciones al girar, estirar y empujar, gracias a cuatro bolas de acero inoxidable alojadas en la carcasa

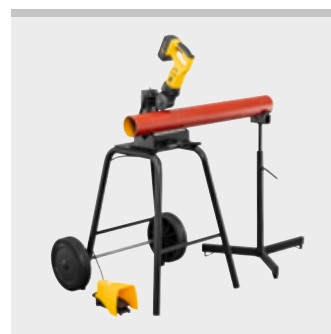
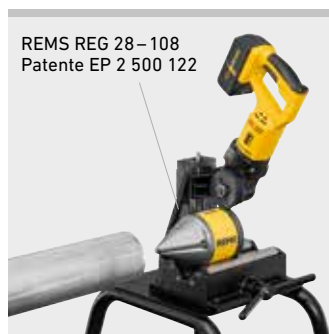
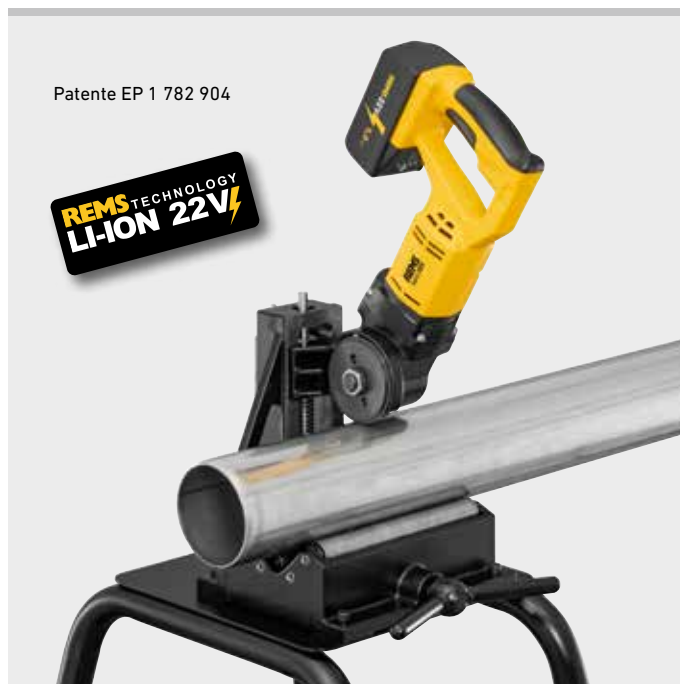

Producto alemán de calidad



anticorrosión. Guiado seguro de tubos largos utilizando varios soportes de tubo.

REMS escariador de tubos

Escariador interior de tubos REMS REG 28-108 para tubos de Ø 28-108 mm, Ø ¾-4", con elemento de fricción giratorio en la carcasa (**patente EP 2 500 122**) para accionamiento eléctrico mediante la cuchilla de corte de la máquina cortatubos REMS Cento, REMS Cento 22V, disponible como accesorio. Escariador exterior/interior de tubos REMS REG 10-54 E para tubos de Ø 10-54 mm, Ø ½-2½", para accionamiento eléctrico con la máquina cortatubos REMS Cento, REMS Cento 22V, consulte pág. 101.

Aparato marcador

Aparato marcador para señalar la profundidad de inserción de los racores en los tubos, disponible como accesorio.

Volumen de suministro

REMS Cento 22V Basic. Máquina cortatubos por acumulador para el corte rápido y en ángulo recto de tubos Ø 8-115 mm, sin rebaba exterior. Para tubos de sistemas de prensar de acero inoxidable, acero C, cobre, Ø 8-108 mm. Para tubos de acero EN 10255 (DIN 2440) DN 6-100, Ø ½-4", Ø 10-115 mm, tubos de fundición (SML) EN 877 (DIN 19522) 50-100, tubos de plástico SDR 11, grosor de pared $s \leq 10$ mm, Ø 10-110 mm, Ø ½-4", tubos multicapa Ø 10-110 mm. Engranaje exento de mantenimiento, motor por acumulador de fuerza de arrastre 21,6V. Velocidad de giro 84 min⁻¹. Control del estado de la máquina con protección contra sobrecarga, monitorización de temperatura y control del estado de carga. Rodillos de acero endurecido de precisión para tubos Ø 22-115 mm, Ø ¾-4". Interruptor de seguridad de pedal. Acumulador Li-Ion 21,6V, 5,0Ah, cargador rápido 100-240V, 50-60 Hz, 90W. Llave poligonal plana. Sin cuchilla de corte. Para banco de trabajo, bastidor o bastidor con ruedas. En caja de cartón.

	Código
	845002

Otras tensiones sobre demanda.



Accesorios

Denominación	Código
Acumulador Li-Ion 21,6V, 4,4 Ah	571574
Acumulador Li-Ion 21,6V, 5,0 Ah	571581
Acumulador Li-Ion 21,6V, 9,0 Ah	571583
Cargador rápido 100-240V, 50-60 Hz, 90W	571585
Cargador rápido 100-240V, 50-60 Hz, 290W	571587
Conexión 220-240V/21,6V, 50-60 Hz, 40 A, para alimentación por red en lugar de por acumulador Li-Ion 21,6V	571578
Palanca de empuje con pasador para el manejo de la máquina accionadora sobre el suelo.	845218
REMS Cuchilla de corte Cu-INOX para tubos de acero inoxidable, cobre, acero de los sistemas de Pressfitting	845050
REMS Cuchilla de corte Cu , especial para tubos de cobre de los sistemas de Pressfitting	845053
REMS Cuchilla de corte St para tubos de acero, tubos de fundición (SML)	845052
REMS Cuchilla de corte V para tubos de plástico y tubos revestidos, espesor de pared $s \leq 10$ mm	845051
REMS Cuchilla C-SF especial para tubos de sistemas de montaje a presión/inserción de acero C, con realización simultánea de una fase.	845055
Soporte de tubo 1 , regulable en altura, para tubos de Ø 40-110 mm, Ø ½-4", cuando se utilice la máquina accionadora mediante palanca de avance en el suelo.	845220
Rodillo de tubo de acero de precisión templado, paquete de 4 unidades.	845118
Rodillo de tubo de acero inoxidable, paquete de 4 unidades	845110
Aparato marcador para señalar la profundidad de inserción de los racores en los tubos. Para REMS Cento, REMS Cento 22V.	845530

REMS REG 10-54 E. Escariador exterior/interior de tubos, véase página 101

REMS REG 28-108 escariador interior para tubos de Ø 28-108 mm, Ø ¾-4", para accionamiento eléctrico mediante la cuchilla de corte de la máquina cortatubos REMS Cento, REMS Cento 22V (con la cuchilla REMS art. nº 845050 o 845053).	113840
Bastidor	849315
Bastidor transportable	849310
REMS Jumbo , bancos de trabajo plegables, consulte pág. 106.	
REMS Herkules , soportes de material, consulte pág. 107.	
REMS Lumen 2800 22V , foco LED por acumulador, véase pág. 111	



Patente EP 2 500 122

Robusta máquina compacta transportable. Universal, para cortar tubos. Para instalación e industria. Para obra y taller.

Tubos de acero inoxidable, acero y cobre de los sistemas de Pressfitting	Ø 54–225 mm
Tubos de acero EN 10255 (DIN 2440)	DN 40–150 Ø 1½–6"
Tubos de fundición (SML) EN 877 (DIN 19522)	DN 50–200
Tubos de plástico SDR 11 espesor de pared $s \leq 21$ mm	Ø 40–225 mm Ø 1¼–8"
Tubos revestidos	Ø 40–110 mm

REMS DueCento – cortar hasta Ø 225 mm.
En ángulo recto. Sin virutas. Apto para soldadura.
Rápido. Sin rebaba externa. En seco.

Universal para una gran variedad de tubos

Ángulo recto, según los requerimientos

Sin virutas en el sistema de tuberías, sin polvo

Apto para soldadura, para soldar manguitos y para soldadura a tope

Rápido, sin deformar el material del tubo por sobrecalentamiento

Sin rebaba exterior, introducción sencilla de manguitos de unión

En seco, sin lubricantes refrigerantes.

Construcción

Máquina cortatubos compacta y transportable para cortes rápidos, en ángulo recto, sin rebaba exterior. Manejable y fácilmente transportable, tan sólo 37 kg. Construcción de fundición, estable y libre de torsiones para un corte en ángulo recto. Cuchilla de corte con accionamiento y empuje recto para corte rápido (**patente EP 1 782 904**). Cortes sencillos de tubo a través de cuchillas especialmente diseñadas. Avance sin esfuerzo a través de la comprobada palanca de avance y el husillo trapezoidal con cojinetes de aguja. Protección de la cuchilla de corte y rodillos a través de la delimitación de movimiento de aproximación. Práctico bastidor con dos ruedas de goma para un transporte sencillo.

Rodillos

4 ruedas robustas con rodamientos de bolas de tubos de acero de precisión templados, para girar con poca fricción los tubos a cortar, dispuestos en un rectángulo convexo para una presión de avance céntrica de la cuchilla en la zona de trabajo Ø 100–225 mm, Ø 4–6", sin trabajos de ajuste (**patente EP 2 740 556**). Inserto de rodillos para cortar tubos de Ø 40–110 mm, Ø 1½–4" disponible como accesorio.

Accionamiento

Engranaje robusto, con cojinetes de aguja de precisión, libre de mantenimiento. Comprobado motor universal, 1200 W. Ultra rápido, corta p.ej. un tubo de plástico de PE (Ø 225 mm) en tan sólo 15 s. Velocidad de giro ideal 115 min^{-1} para una velocidad de corte óptima de los tubos. Interruptor de pie de seguridad para un trabajo ergonómico y seguro.

REMS Cuchillas de corte especiales

Producto alemán de calidad. Los datos de rendimiento de REMS DueCento y la composición de los materiales a cortar, junto con las diferentes geometrías de corte producen un corte rápido sin rebaba exterior. Cuchillas de corte especialmente endurecidas, del comprobado acero de peines de roscar REMS resistente y duro, que asegura una larga duración.

Soportes de tubo

Soportes de tubo regulables en altura, para tubos de Ø 40–110 mm, Ø 1½–4" y Ø 100–225 mm, Ø 4–8". Facilidad de movimiento del material en todas direcciones al girar, estirar y empujar gracias a cuatro bolas de acero inoxidable alojadas en la carcasa anticorrosión. Guiado seguro de tubos largos mediante empleo de varios soportes de tubo.

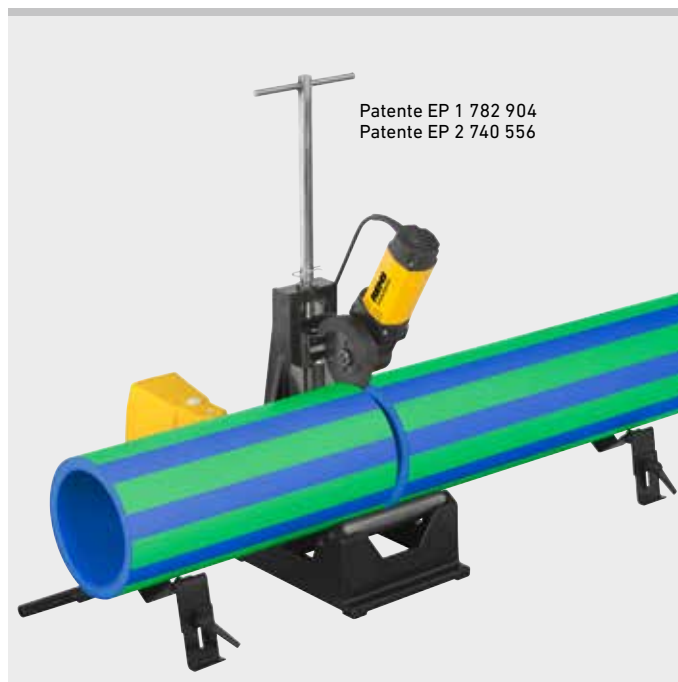

Producto alemán de calidad



Info

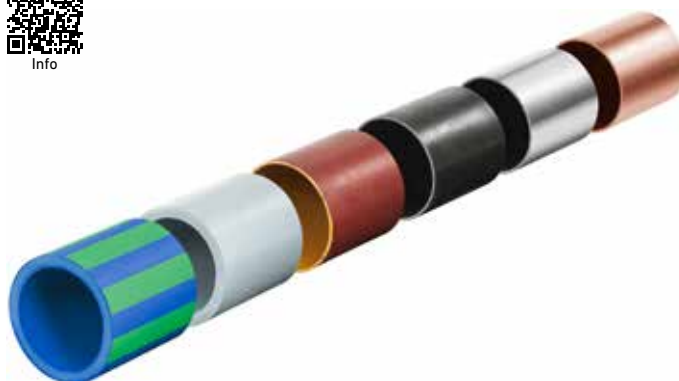

Volumen de suministro

REMS DueCento Basic. Máquina cortatubos para cortar rápidamente y en ángulo recto tubos de Ø 40–225 mm, sin rebaba exterior. Para tubos de sistemas de prensar de acero inoxidable, acero C, cobre, Ø 54–225 mm. Para tubos de acero EN 10255 (DIN 2440) DN 40–150, Ø 1½–6", tubos de fundición (SML) EN 877 (DIN 19522) DN 50–200, tubos de plástico SDR 11, grosor de pared $s \leq 21$ mm, Ø 40–225 mm, Ø 1¼–8", tubos multicapa Ø 40–110 mm. Con mecanismo libre de mantenimiento, motor universal 230 V, 50–60 Hz, 1200 W. Velocidad de giro 115 min⁻¹. Rodillos de tubo de acero de precisión templado para tubos Ø 100–225 mm, Ø 4–6". Interruptor de seguridad de pedal. Llave poligonal. Sin cuchilla. 2 unidades – soportes de tubo 1 regulables en altura para tubos de Ø 100–225 mm, Ø 4–8". En caja de cartón.

	Código
	845004

Otras tensiones sobre demanda.



Accesorios

Denominación	Código
REMS Cuchilla de corte Cu-INOX para tubos de acero inoxidable, cobre, acero de los sistemas de Pressfitting	845050
REMS Cuchilla de corte Cu , especial para tubos de cobre de los sistemas de Pressfitting	845053
REMS Cuchilla de corte St para tubos de acero, tubos de fundición (SML)	845052
REMS Cuchilla C-SF especial para tubos de sistemas de montaje a presión/inserción de acero C, con realización simultánea de una fase.	845055
REMS Cuchilla de corte V, s 10 , para tubos de plástico y tubos revestidos, espesor de pared $s \leq 10$ mm	845051
REMS Cuchilla P, s 21 para tubos de plástico y tubos multicapa, grosor de pared $s \leq 21$ mm	845057
Soporte de tubo 1 , regulable en altura, para tubos de Ø 100–225 mm, Ø 4–8"	845220
Soporte de tubo 2 , regulable en altura, para tubos de Ø 40–110 mm, Ø 1½–4" (se requiere rodillo intermedio de rotación)	845230
Rodillo intermedio de rotación para cortar tubos de Ø 40–110 mm, Ø 1½–4"	845060

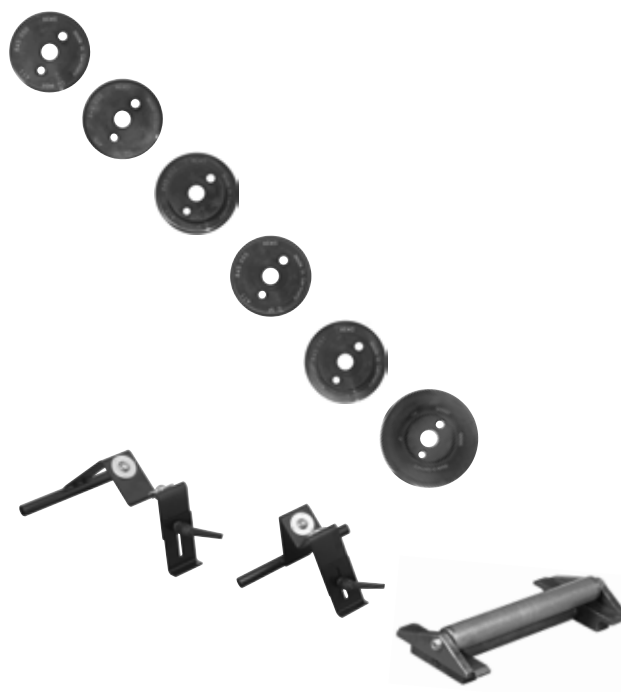

Robusta herramienta de calidad para cortar tubos en un único avance de forma limpia y rápida. Modelo sólido fabricado en magnesio. Manejo con una sola mano.

Mangueras flexibles de plástico, tubos de plástico blando ≤ Ø 28 mm
≤ Ø 1 1/8"

REMS ROS P flex – Cortes rápidos en un único avance. Idónea para cortar mangueras flexibles de plástico y tubos blandos de plástico.

Modelo sólido fabricado en magnesio, especialmente ligero.

Empuñadura ergonómica, para cortes rápidos en un único avance. Manejo con una sola mano.

Retroceso de la cuchilla mediante brazo de tijeras accionado por muelle.

Cuchilla especialmente templada y con afilado especial, en forma de cuña, con ángulo de corte de 110°, recubrimiento PTFE. Idónea para cortar mangueras y tubos blandos de plástico.

Corte en ángulo recto, sin rebaba, mediante apoyo del tubo en ambos lados y cuchilla tensada a ambos lados.

Bloqueo posible con una sola mano para un transporte seguro y para proteger la cuchilla.

Corte sin virutas – sin virutas en el interior del tubo.

REMS ROS P flex 28 S con empuñadura suave antideslizante. Tijeras con rodamientos de aguja para un corte sencillo en un único avance.



Info

Volumen de suministro

REMS ROS P flex. Tijeras manejables con una mano para mangueras flexibles de plástico y tubos blandos de plástico. Con cuchilla. En blister.

Denominación	Tubos ≤ Ø mm/pulg.	Código
P flex 14	14 9/16"	291400
P flex 22	22 7/8"	291410
P flex 28 S con rodamientos de aguja	28 1 1/8"	291430



Accesorios

Denominación	Código
Cuchilla P flex 14 para REMS ROS P flex 14	291401
Cuchilla P flex 22 para REMS ROS P flex 22	291411
Cuchilla P flex 28 para REMS ROS P flex 28 S	291431



REMS ROS P 26/SW 35 S

Tijeras manejables con una sola mano

Robusta herramienta de calidad para cortar tubos en un único avance de forma limpia y rápida. Con un cortatubos integrado para tubos corrugados. Modelo sólido fabricado en magnesio. Manejo con una sola mano.

Tubos de plástico, tubos multicapa	≤ Ø 26 mm ≤ Ø 1"
Tubos corrugados de plástico	Ø 18–35 mm Ø ¾–1 ⅜"

REMS ROS P 26/SW 35 S – Universal para un gran número de materiales. Idónea para cortar tubos multicapa y tubos PEX. Cortes rápidos con un único avance. Con un cortatubos integrado para tubos corrugados de plástico.

Modelo sólido fabricado en magnesio, especialmente ligero.

Empuñadura ergonómica con superficie suave antideslizante, para cortes rápidos con un único avance. Manejo con una sola mano.

Tijeras con rodamientos de aguja para un fácil seccionamiento en un avance.

Retroceso de la cuchilla mediante brazo de tijeras accionado por muelle.

Bloqueo posible con una sola mano para un transporte seguro y para proteger la cuchilla.

Cuchilla especialmente templada y con afilado especial, cuchilla redondeada para trabajar sin desgaste, recubrimiento PTFE. 4 rodillos de contrapresión con rodamientos de aguja para que las tijeras puedan girar con facilidad durante el proceso de corte. Idónea para cortar tubos multicapa, tubos PEX, etc.

Corte en ángulo recto, sin rebaba, mediante amplio apoyo del tubo en ambos lados y cuchilla tensada a ambos lados.

Corte de tubos corrugados mediante 4 herramientas de corte en el extremo del mango.

Herramientas de corte de triple filo, en forma de cuña, con ángulo de corte de 120°, posibilidad de 3 giros de 120° para triplicar la vida útil.

Las herramientas de corte tienen limitada la profundidad de corte de tubos corrugados para evitar dañar el interior del tubo.

Corte sin virutas – sin virutas en el interior del tubo.

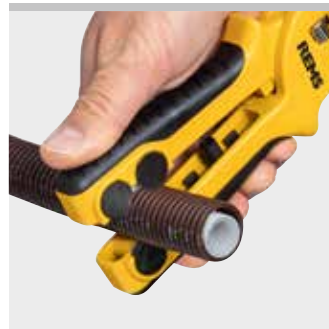
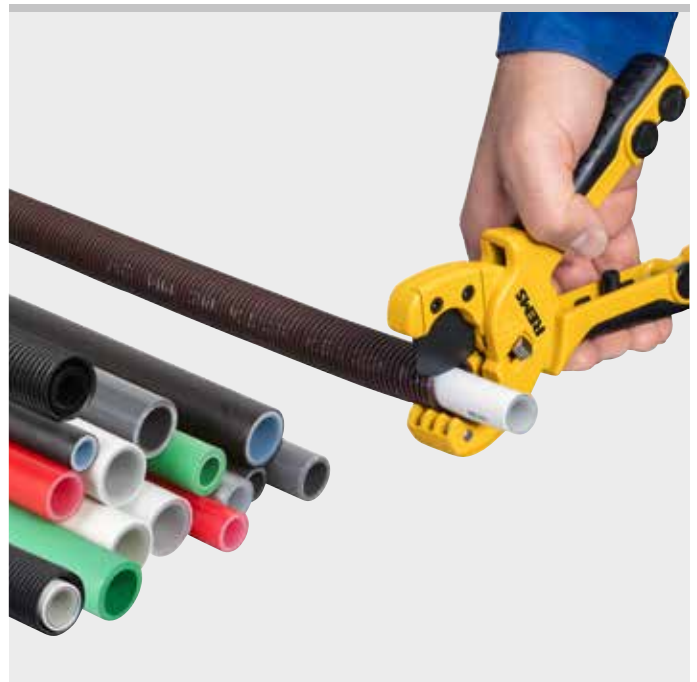

Info

Volumen de suministro

REMS ROS P 26/SW 35 S. Tijeras manejables con una sola mano para tubos de plástico y tubos multicapa, con cortatubos integrado para tubos corrugados de plástico. 4 rodillos de contrapresión con rodamientos de aguja. Con cuchilla y 4 herramientas de corte. En blister.

	Tubos ≤ Ø mm/pulg.	Código
	P 26/1"	291242
	SW 35/1 ⅜"	

Accesorios

Denominación	Código
Cuchilla P 26/SW 35 para REMS ROS P 26/SW 35 S	291243
Herramienta de corte P26/SW 35, paquete de 4 unidades para REMS ROS P 26/SW 35 S	291244



REMS ROS P/PEX

Tijeras manejables con una sola mano

Robusta herramienta de calidad para cortar tubos de forma limpia y rápida con un único avance. Modelo sólido fabricado con magnesio. Manejo con una sola mano.

Tubos de plástico, tubos compuestos $\leq \varnothing 26 \text{ mm}$
 $\leq \varnothing 1''$

REMS ROS P 26 – Cortes rápidos en un único avance.

Modelo sólido fabricado con magnesio, especialmente ligero.

Empuñadura ergonómica con superficie suave antideslizante, para cortes rápidos en un único avance. Manejo con una sola mano.

Retroceso de la cuchilla mediante brazo de tijeras accionado por muelle.

Bloqueo posible con una sola mano para un transporte seguro y para proteger la cuchilla.

Cuchilla especialmente templada y con afilado especial, recubrimiento PTFE.

Corte en ángulo recto y sin rebabas mediante amplio apoyo del tubo a ambos lados y cuchilla tensada a ambos lados.

Corte sin viruta – sin virutas dentro del tubo.



Info



Volumen de suministro

REMS ROS P 26. Tijeras manejables con una sola mano para tubos de plástico y tubos multicapa. Con cuchilla. En blíster.

Tubos $\leq \varnothing$ mm/pulg.	Código
26	291240
1"	

Robusta herramienta de calidad para cortar tubos de forma limpia y rápida con un único avance. Modelo sólido fabricado con magnesio. Manejo con una sola mano.

Tubos PEX, etc. $\leq \varnothing 28 \text{ mm}$
 $\leq \varnothing 1\frac{1}{8}''$

REMS ROS PEX 28 S – Cortes rápidos con un único avance. Idónea para cortar tubos PEX.

Modelo sólido fabricado con magnesio, especialmente ligero.

Empuñadura ergonómica con superficie suave deslizante para cortes rápidos con un solo avance. Manejo con una sola mano.

Tijeras con rodamientos de aguja para cortes sencillos con un solo avance.

Retroceso de la cuchilla mediante brazo de tijeras accionado por muelle.

Bloqueo posible con una sola mano para un transporte seguro y para proteger la cuchilla.

Cuchilla especialmente templada y con afilado especial, en forma de cuña, con un ángulo de corte de 150° para un trabajo sin desgaste, con recubrimiento PTFE. Idónea para cortar tubos PEX.

Corte en ángulo recto y sin rebabas mediante amplio apoyo del tubo a ambos lados y cuchilla tensada a ambos lados.

Corte sin viruta – sin virutas dentro del tubo.



Info



Volumen de suministro

REMS ROS PEX 28 S. Tijeras de manejo con una sola mano, para tubos PEX, con rodamientos de aguja. Con cuchilla. En blíster.

Tubos $\leq \varnothing$ mm/pulg.	Código
28 / 1 $\frac{1}{8}$ "	291420

Accesorios

Denominación	Código
Cuchilla P 26 para REMS ROS P 26	291241
Cuchilla PEX 28 para REMS ROS PEX 28 S	291421



REMS ROS P

Tijeras manejables con una sola mano, con avance de carraca/Tijeras con avance de carraca

Herramientas manuales de calidad para un corte limpio y rápido de tubos. También para tubos de pared fina. Modelo sólido fabricado con aluminio/magnesio. Manejo con una sola mano.

Tubos de plástico, tubos compuestos $\leq \varnothing 63 \text{ mm}$
 $\leq \varnothing 2''$

REMS ROS P 35 / ROS P 35 A / ROS P 42 / ROS P 42 PS / ROS P 42 S / ROS P 63 P / ROS P 63 S

Modelo sólido fabricado con aluminio, REMS ROS P 42 S y P 63 S en magnesio (Mg), especialmente ligero.

Cuchilla especialmente templada, en forma de cuña, también para tubos de pared fina.

Manejable con una sola mano. Transmisión por carraca, sin esfuerzo.

Retroceso rápido, ahorra tiempo y esfuerzo. REMS ROS P35 A con retroceso rápido tras el corte.

Corte en ángulo recto, sin rebaba, mediante apoyo del tubo en ambos lados y cuchilla con guía en ambos lados.

Corte sin viruta – sin virutas dentro del tubo.

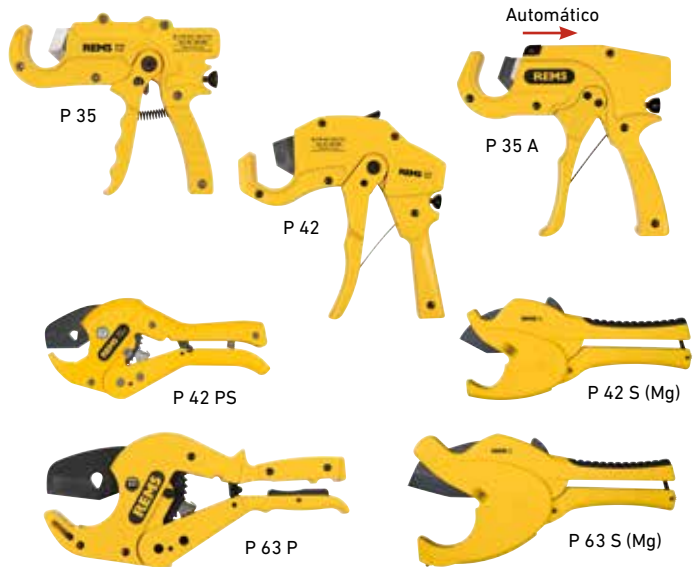

Volumen de suministro

REMS ROS P. Tijeras manejables con una mano para tubos de plástico y tubos multicapa. Con cuchilla. En blister / en cartón.

Denominación	Tubos $\leq \varnothing$ mm/pulg.	Código
P 35 con retroceso rápido	35 1 3/8"	291200
P 35 A con retroceso automático rápido	35 1 3/8"	291220
P 42 con retroceso rápido	42 1 5/8"	291250
P 42 PS con retroceso rápido	42 1 5/8"	291000
P 42 S con retroceso rápido	42 1 5/8"	291010
P 63 P con retroceso rápido	63 2"	291270
P 63 S con retroceso rápido	63 2"	291290

Herramientas robustas de calidad para el corte limpio y rápido de tubos. Modelo sólido de acero.

Tubos de plástico $\leq \varnothing 75 \text{ mm}$
 $\leq \varnothing 2 1/2''$

REMS ROS P 75 P

Versión robusta de acero para trabajos exigentes y una larga vida útil, con tope final para un corte enérgico, ideal también para tubos de plástico de pared gruesa. Mango de superficie rugosa antideslizante, con buen agarre.

Cuchilla especialmente templada y con afilado especial, en forma de cuña, con ángulo de corte de 150° para un trabajo sin desgaste.

Trabajar sin esfuerzo y rápido, mediante la transmisión de carraca guiada en ambos lados, especialmente endurecida.

Corte en ángulo recto, sin rebaba, mediante apoyo del tubo en ambos lados y cuchilla con guía en ambos lados.

Corte sin viruta – no hay virutas, que quedan en el tubo.



Volumen de suministro

REMS ROS P 75 P. Tijera para tubos de plástico. Con cuchilla. En caja de cartón.

Denominación	Tubos $\leq \varnothing$ mm/pulg.	Código
	75 / 2 1/2"	291101

Accesorios

Denominación	Código
Cuchilla P 35 para REMS ROS P 35	291201
Cuchilla P 35 A para REMS ROS P 35 A	291221
Cuchilla P 42 para REMS ROS P 42	291251
Cuchilla P 42 PS para REMS ROS P 42 PS	291023
Cuchilla P 42 S para REMS ROS P 42 S	291036
Cuchilla P 63 P para REMS ROS P 63 P	291271
Cuchilla P 63 S para REMS ROS P 63 S	291037
Cuchilla P 75 P para REMS ROS P 75 P	291112

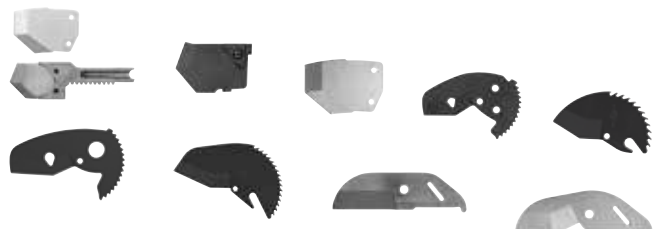

REMS Cut 110 P

Herramienta para cortar y biselar

Robusta herramienta de calidad para un corte recto y biselado (15°), todo en un proceso de trabajo. Para utilizar en cualquier parte, a mano, en tornillo de banco, o sobre un banco de trabajo.

Tubos de plástico de
ABS, PB, PE, PE-HD, PE-X,
PP, PVC, PVDF Ø 40 – 110 mm

REMS Cut 110 P – cortar y biselar a la vez.

Construcción robusta en metal para trabajo duro.

Cortar y biselar en un proceso de trabajo, con posibilidad de sólo cortar.

Trabajo sencillo y rápido, mango de fijación ergonómico.

Adaptadores elásticos de plástico, para una sujeción centrada de los diferentes diámetros. Cambio sencillo sin herramientas.

Presión de fijación ajustable sin escalonamiento para compensar tolerancias del tubo.

Cuchilla de cortar y biselar de acero duro con geometría óptima del filo para cortar y biselar correctamente. Larga duración.

Anclaje para banco de trabajo, para trabajar sin esfuerzo.

Set de herramientas Cu-INOX y encajes de fijación para cortar tubos soldados para bajantes de lluvia, en cobre, titanio cincado, acero inoxidable. Como accesorio.



Volumen de suministro

REMS Cut 110 P Set. Herramienta para cortar y biselar tubos de plástico de ABS, PB, PE, PE-HD, PE-X, PP, PVC, PVDF Ø 40–110 mm. Dispositivo de fijación rápida Ø 110 mm con 2 adaptadores de Ø 50 y 75 mm respectivamente. Set de herramientas P con herramientas de corte y fijación P, s 11. En maletín resistente.

Denominación	Código
Set 50 + 75 + 110	290400



Accesorios

Denominación	Tubos Ø mm	Código
Adaptador, paquete de 2 unidades	40	290420
	50	290421
	52	290422
	56	290444
	58	290423
	60	290445
	63	290427
	75	290424
	76	290446
	78	290425
	80	290447
	87	290448
	90	290426
100	290449	
Set de herramientas P		
herramientas de corte y fijación P, s 11		290432
Dispositivo para cortar y biselar P, s 11		290430
Dispositivo para cortar y biselar P, s 15,5		290431
Set de herramientas Cu-INOX		
con cuchilla Cu-INOX 3–120, s 4		290433
Cuchilla REMS Cu-INOX 3–120, s 4		113210
Anclaje para banco de trabajo		290440
Maletín		290437

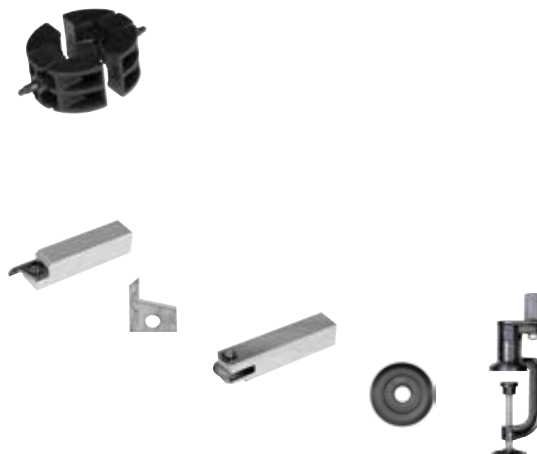

REMS Cut 110 Cu-INOX

Herramienta para cortar tubos

Robusta herramienta de calidad para un corte recto de tubos soldados. Para utilizar en cualquier parte, a mano, con tornillo de banco o sobre un banco de trabajo.

Tubos de desagüe/tubos bajantes soldados, de cobre, Cinc-titanio, acero inoxidable (EN 1124) Ø 50 – 110 mm

REMS Cut 110 Cu-INOX – Corte sencillo de tubos bajantes.

Construcción robusta en metal para trabajo duro.

Trabajo sencillo y rápido, mango de fijación ergonómico.

Encajes de fijación elásticos de plástico, para una sujeción centrada de los diferentes diámetros. Cambio sencillo sin herramientas.

Presión de fijación ajustable sin escalonamiento para compensar tolerancias del tubo.

Cuchilla de cortar y biselar de acero duro con geometría óptima del filo para cortar correctamente. Larga duración.

Soporte fijador para banco de trabajo, para trabajar sin esfuerzo.

Set de herramientas P y encajes de fijación para un corte recto y biselado (15°) en tubos de plástico, como accesorio, consulte pág. 96.



Volumen de suministro

REMS Cut 110 Cu-INOX Set. Cortatubos para tubos de desagüe / tubos bajantes soldados de cobre, cinc-titanio, acero inoxidable (EN 1124) Ø 50 – Ø110 mm. Dispositivo de fijación rápida Ø 110 mm con encajes de fijación. Set de herramientas Cu-INOX con cuchilla Cu-INOX 3–120, s 4. En maletín resistente.

Denominación	Código
Set 50 + 75 + 110	290412
Set 60 + 80 + 100 + 110	290410
Set 76 + 87 + 100 + 110	290411



Accesorios

Denominación	Tubos Ø mm	Código
Encajes de fijación , consulte pág. 96.		
Set de herramientas Cu-INOX con cuchilla Cu-INOX 3–120, s 4		290433
Cuchilla REMS Cu-INOX 3–120, s 4		113210
Anclaje para banco de trabajo		290440



Herramientas manejables de calidad para el biselado (15°) exterior sencillo y rápido.

Tubos de plástico Ø 16–250 mm, Ø ¾–10"

Espesor de pared ≤ PN 16

REMS RAG – biselado con 15°.

Biselado con 15° para tubos de plástico usuales en el mercado.

También apropiado para el biselado de tubos de plástico, para una unión sencilla de piezas electrosoldables.

Ajuste sin escalonamiento del diámetro del tubo y del espesor de pared.

Biselado sencillo y rápido mediante una geometría de corte especialmente idónea de las cuchillas.

Dos cuchillas adyacentes idénticas, sirviendo una de ellas para el corte y la otra como apoyo del tubo durante el trabajo. Cuando la cuchilla destinada al biselado se desgasta se puede sustituir por la que servía de apoyo, duplicando así la vida útil.

Prisma súper deslizante con dos ángulos de bisel para una buena guía en diámetros pequeños. Construido de poliamida reforzada de fibra de vidrio, para un trabajo duro.



Producto alemán de calidad



Volumen de suministro

REMS RAG. Herramienta para biselar tubos de plástico. Con cuchillas para biselar. En caja de cartón.

Denominación	Tubos ≤ Ø mm/pulg.	Código
P 16–110	16–110 / ¾–4"	292110
P 32–250	32–250 / 1¼–10"	292210

Accesorios

Denominación	Código
Cuchillas para biselar , paquete de dos unidades	292011



REMS REG Universal

Escariador universal

Herramienta universal de calidad para escariar tubos y cantos de materiales diversos.

Cobre, acero, latón, aluminio, plástico.

REMS REG Universal – puede con todo.

Construcción metálica, para soportar grandes esfuerzos.

Manejo sencillo y ergonómico.

Hoja escariadora universal, de ajuste giratorio a la pieza de trabajo.

Hoja escariadora especialmente endurecida y afilada para un escariado sencillo y una larga duración.

Cambio sencillo y rápido de la hoja escariadora, al retroceder el orificio de sujeción.

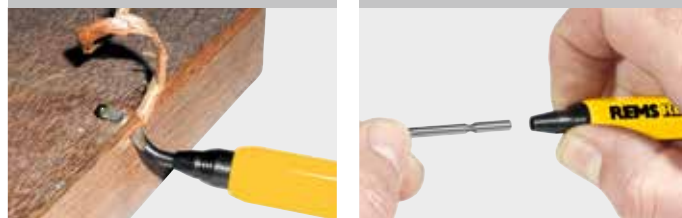

Volumen de suministro

REMS REG Universal. Escariador universal. Para cobre, acero, latón, aluminio y plástico. Sobre cartón.

	Código	
	113910	

Accesorios

Denominación	Código	
Hoja universal escariadora, afilada	113360	

REMS REG St ¼ – 2"

Escariador interior de tubos

Robusta herramienta de calidad para el escariado interior de tubos. Para accionamiento eléctrico.

Tubos de acero y otros tubos Ø ¼ – 2"

REMS REG St ¼ – 2": escariado eléctrico sin esfuerzo.

Escariador interior de tubos para accionar mediante terrajas eléctricas con sujeción octogonal, p. ej. REMS Amigo E, REMS Amigo, REMS Amigo 2, REMS Amigo 2 Compact.

Hoja de escariar especialmente templada y afilada, garantiza un escariado sencillo y una extraordinaria duración. De 2 filos para permitir una salida óptima de virutas, especialmente en el caso de diámetros pequeños de tubos.



Producto alemán de calidad



Volumen de suministro

REMS REG St ¼ – 2". Escariador interior de tubos de accionamiento eléctrico. Para tubos de acero y otros, Ø ¼ – 2". En caja de cartón.

	Código	
	731700	

REMS REG 3 – 35

Escariador de tubos interior/exterior

Robusta herramienta manual para el escariado exterior e interior de tubos.

Tubos de cobre, latón, aluminio, acero, plástico Ø 3 – 35 mm
Ø ¼ – 1 3/8"

REMS REG 3 – 35 – para aplicación versátil.

Escariado rápido, sin esfuerzo gracias a sus 3 cuchillas, especialmente templadas y afiladas.

Carcasa robusta de plástico resistente a golpes.

Volumen de suministro

REMS REG 3 – 35. Escariador exterior/interior de tubos, manual. Para cobre, latón, aluminio, acero, plástico, Ø 3–35 mm, Ø ¼ – 1 3/8". En blíster.

	Código	
	113900	



Producto alemán de calidad

REMS REG 8 – 35

Escariador de tubos interior/exterior

Robusta herramienta de calidad para escariado exterior e interior de tubos.

Tubos de acero inoxidable, otros tubos de acero, tubos de cobre, latón, aluminio, plástico

Ø 8 – 35 mm
Ø 3/8 – 1 3/8"

REMS REG 8 – 35 – aplicación versátil hasta Ø 35 mm.

Escariado sencillo y sin esfuerzo gracias a las múltiples cuchillas especialmente templadas y afiladas.

Robusta carcasa metálica, para soportar trabajos duros.



Volumen de suministro

REMS REG 8 – 35. Escariador exterior/interior de tubos, manual. Para tubos de acero inoxidable, otros tubos de acero, tubos de cobre, latón, aluminio, plástico, Ø 8 – 35 mm, Ø 3/8 – 1 3/8". En blíster.

	Código	
	113825	

REMS REG 10 – 42

Escariador de tubos interior/exterior

Robusta herramienta metálica para el escariado exterior e interior de tubos. Accionamiento manual o eléctrico.

Tubos de acero inoxidable, otros tubos de acero, tubos de cobre, latón, aluminio, plástico

Ø 10 – 42 mm
Ø 1/2 – 1 5/8"

REMS REG 10-42 – manual o eléctrico. Especial para tubos de acero inoxidable.

Ideal para todo tipo de tubos. Especialmente para tubos de acero inoxidable de los sistemas de accesorios a prensar.

Escariado sencillo y rápido mediante herramienta apropiada, totalmente metálica, con 4 cuchillas escariadoras especialmente templadas y afiladas.

Portaescariador para accionamiento eléctrico mediante taladradora por acumulador REMS Helix 22V VE (página 108) y otras taladradoras (n° revoluciones ≤ 300 min⁻¹), disponible como accesorio.



Producto alemán de calidad



Volumen de suministro

REMS REG 10 – 42. Escariador exterior/interior de tubos, manual y de accionamiento eléctrico. Para tubos de acero inoxidable, otros tubos de acero, tubos de cobre, latón, aluminio, plástico, Ø 10 – 42 mm, Ø 1/2 – 1 5/8". Sin portaescariador para accionamiento eléctrico. En blíster.

	Código	
	113810	

Accesorios

Denominación	Código	
Portaescariador para REMS REG 10 – 42	113815	
REMS Helix 22V VE, taladradora por acumulador, véase pág. 108		



REMS REG 10 – 54

Escariador de tubos interior/exterior

Robusta herramienta de calidad para escariado exterior e interior de tubos.

Tubos de acero inoxidable, otros tubos de acero, tubos de cobre, latón, aluminio, plástico

Ø 10 – 54 mm
Ø ½ – 2 1/8"

REMS REG 10-54 – aplicación versátil hasta Ø 54 mm.

Escariado sencillo y sin esfuerzo gracias a las múltiples cuchillas especialmente templadas y afiladas.

Robusta carcasa metálica, para soportar trabajos duros.

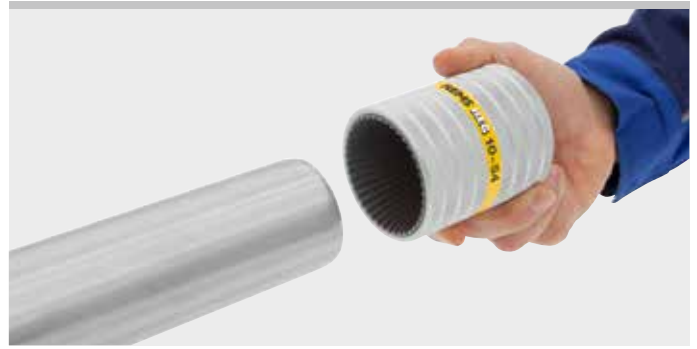

Volumen de suministro

REMS REG 10-54. scariador exterior/interior de tubos, manual. Para tubos de acero inoxidable, otros tubos de acero, tubos de cobre, latón, aluminio, plástico, Ø 10 – 54 mm, Ø ½ – 2 1/8". En blíster.

	Código
	113830

REMS REG 10 – 54 E

Escariador de tubos interior/exterior

Robusta herramienta de calidad para escariado exterior e interior de tubos. Accionamiento manual o eléctrico.

Tubos de acero inoxidable, otros tubos de acero, tubos de cobre, latón, aluminio, plástico

Ø 10 – 54 mm
Ø ½ – 2 1/8"

REMS REG 10 – 54 E – manual o eléctrica. Especial para tubos de acero inoxidable.

Escariado sencillo y sin esfuerzo gracias a las múltiples cuchillas especialmente templadas y afiladas.

Arrastradores hexagonales integrados para accionamiento eléctrico mediante taladradora por acumulador REMS Helix 22V VE (página 108) y otras taladradoras con admisión de puntas 1/4" (nº revoluciones ≤ 300 min⁻¹), mediante la máquina cortatubos REMS Cento, REMS Cento 22V (página 86–89) y sierra circular para tubos REMS Turbo Cu-INOX (página 72) (**patente EP 2 058 067**).

Robusta carcasa metálica, para soportar trabajos duros.

Patente EP 2 058 067



Volumen de suministro

REMS REG 10 – 54 E. Escariador exterior/interior de tubos, manual y de accionamiento eléctrico. Para tubos de acero inoxidable, otros tubos de acero, tubos de cobre, latón, aluminio, plástico., Ø 10 – 54 mm, Ø ½ – 2 1/8". En blíster.

	Código
	113835

Accesorios

Denominación	Código
REMS Helix 22V VE , taladradora por acumulador, véase pág. 108	
REMS Cento , máquina cortatubos, véase pág. 86	
REMS Cento 22V , máquina cortatubos por acumulador, véase pág. 88	
REMS Turbo Cu-INOX , sierra circular universal para tubos, véase pág. 72	



Montar

	Tenazas de tubos	104
	Bloques de sujeción de tubos mediante cadena	105
	Bancos de trabajo plegables	106
	Soportes de material	107
	Taladradora por acumulador	108
	Foco LED eléctrico Foco LED por acumulador	110

REMS Catch S

Tenazas de tubos con boca S

Robusta herramienta de calidad para soportar grandes cargas y larga duración. Totalmente en acero y forjada por estampación.

Modelo sueco según DIN 5234 – Forma C.

Tubos $\leq \varnothing 3''$
Tuercas, pernos, material plano

REMS Catch S – para uso profesional.

Modelo sueco con boca en forma de S para un agarre seguro en 3 puntos. Auto-apriete, por lo tanto, agarra y fija también tubos lisos. Construcción robusta en acero cromovanadio, totalmente forjada con estampación, pulida y barnizada al horno. Dentado endurecido muy resistente al desgaste. Mangos antideslizantes con forma ergonómica. Protección para no pillarse. Pasador endurecido.

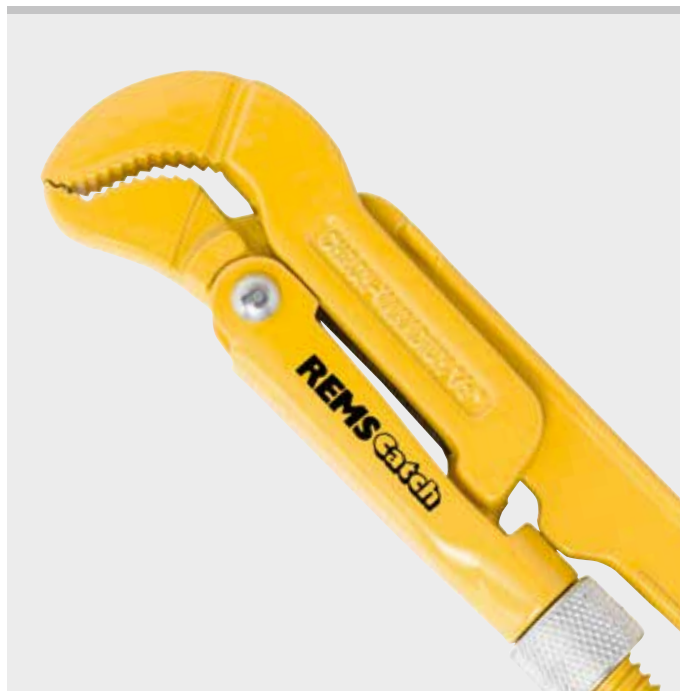

Volumen de suministro

REMS Catch S. Tenaza de tubos con boca S, modelo sueco. DIN 5234 – Forma C. En bolsa de plástico.

Denominación Tubos $\leq \varnothing$ pulg.	Alcance de boca en mm	Código
S 1/2"	36	116000
S 1"	47	116005
S 1 1/2"	60	116010
S 2"	78	116015
S 3"	112	116020



REMS Catch W

Tenazas de canal

Robusta herramienta de calidad para soportar grandes cargas y larga duración. Totalmente en acero y forjadas por estampación.

Según ISO 8976 con perno pasador articulable.

Tubos $\leq \varnothing 1 1/2''$
Atornillamientos cuadrados y hexagonales, material plano

REMS Catch W – para uso profesional.

Tenaza de canal con perno pasador articulable, reforzado y rectificado (industrial). Ajustable con 7 posiciones. Mordazas con autobloqueo, consiguiendo un agarre y sujeción seguro incluso en superficies resbaladizas.

Construcción robusta en acero cromovanadio, totalmente de acero, forjado con estampación, barnizada al horno. Dentado endurecido muy resistente al desgaste. Mangos antideslizantes con forma ergonómica. Protección para no pillarse.



Volumen de suministro

REMS Catch W. Tenaza de canal con perno pasador articulable (industrial). ISO 8976. En bolsa de plástico.

Denominación	Tubos $\leq \varnothing$ pulg.	Código
W 175	1"	116050
W 240	1 1/4"	116055
W 300	1 1/2"	116060



REMS Aquila 3B

Estación de trabajo móvil para mecanización de tubos con bloque de sujeción mediante cadena

Robusta estación de trabajo para mecanización de tubos, fácilmente transportable, con bloque de sujeción integrado sobre trípode plegable. Con práctica bandeja. Para oficios e industria. Para obra y taller.

Rango de fijación \varnothing 10 – 165 mm
 \varnothing 1/8 – 6"
 Capacidad de carga \leq 450 kg

REMS Aquila 3B – estación de trabajo móvil para mecanizar tubos. Fijación segura de tubos hasta 6". En cualquier lugar.

Robusta construcción de fundición antitorsión de la placa de trabajo con bloque de sujeción de tubos mediante cadena integrada, soporte de tubo, portaherramientas, 3 dispositivos de curvado para curvar tubos de \varnothing 10 – 26 mm, \varnothing 3/8 – 3/4", cabezal de fijación.

Doble mordaza de fijación con dentado especial, fácilmente intercambiable, para fijar tubos de forma segura en todo el rango de fijación. Templado especial, para una larga vida útil. Cadena de fijación con robustos eslabones de cadena, fijación sencilla mediante cierre rápido y husillo roscado trapecoidal. Rango de trabajo fácilmente accesible delante del bloque de sujeción de tubos mediante cadena, para girar libremente incluso herramientas largas.

Especialmente indicado para instalaciones de tubos, p. ej. para cortar, roscar, curvar, montar.

Cabezal de fijación ajustable para fijar la estación de trabajo de mecanización de tubos entre el techo y el suelo, para una gran estabilidad.

Trípode acreditado para una gran estabilidad, plegable, para una colocación y transporte sencillos. Práctica bandeja para herramientas y material de trabajo.

Soportes de material regulables en altura REMS Herkules (página 107).



Info



Volumen de suministro

REMS Aquila 3B. Estación de trabajo para mecanización de tubos con bloque de sujeción mediante cadena, para tubos, barras \varnothing 10 – 165 mm, \varnothing 1/8 – 6". Placa de trabajo con bloque de sujeción de tubos mediante cadena integrada con mordaza de sujeción doble, soporte de tubo, portaherramientas, 3 dispositivos de curvado para curvar tubos de \varnothing 10 – 26 mm, \varnothing 3/8 – 3/4", cabezal de fijación. Trípode plegable con bandeja. Capacidad de carga \leq 450 kg. En caja de cartón.

	Código
	120270

REMS Aquila WB

Bloque de sujeción de tubos mediante cadena para banco de trabajo

Robusto bloque de sujeción de tubos mediante cadena de alta calidad para fijación en banco de trabajo. Calidad superior para una larga vida útil. Para oficios e industria. Para obra y taller.

Rango de fijación \varnothing 10 – 165 mm
 \varnothing 1/8 – 6"

REMS Aquila WB – sujeción segura de tubos hasta 6".

Robusta construcción de fundición antitorsión de la placa base, con bloque de sujeción de tubos mediante cadena integrada, soporte de tubo, dispositivo de curvado.

Doble mordaza de fijación con dentado especial, fácilmente intercambiable, para fijar tubos de forma segura en todo el rango de fijación. Templado especial para una larga vida útil.

Cadena de fijación con robustos eslabones de cadena, fijación sencilla mediante cierre rápido y husillo roscado trapecoidal.

Rango de trabajo fácilmente accesible delante del bloque de sujeción de tubos mediante cadena, para girar libremente incluso herramientas largas.

Especialmente indicado para instalaciones de tubos, p. ej. para cortar, roscar, curvar, montar.

Para fijación en banco de trabajo. Tener en cuenta la capacidad de carga del banco de trabajo.

Soportes de material regulables en altura REMS Herkules (página 107).

Volumen de suministro

REMS Aquila WB. Bloque de sujeción de tubos mediante cadena de alta calidad, para tubos, barras \varnothing 10 – 165 mm, \varnothing 1/8 – 6". Placa base con bloque de sujeción de tubos mediante cadena integrada con doble mordaza de fijación, soporte de tubo, dispositivo de curvado. Para banco de trabajo. En caja de cartón.

	Código
	120250



Producto alemán de calidad



Info



Robustos bancos de trabajo plegables y fácilmente transportables para uso universal. Tableros de trabajo según DIN 68 705. Para instalación e industria. Para obra y taller.

REMS Jumbo E – manejable y ligero.

Tablero de trabajo Abedul Multiplex, 800 × 600 × 22 mm
 Altura de trabajo 800 mm
 Peso 23 kg
 Capacidad de carga ≤ 300 kg

REMS Jumbo – el banco de trabajo plegable indestructible. Manejable y ligero.

Producto alemán de calidad.

Tablero de trabajo Haya Multiplex, 1100 × 700 × 26 mm
 Altura de trabajo 800 mm
 Peso 28 kg
 Capacidad de carga ≤ 300 kg

REMS Jumbo – montado en pocos segundos.

Con cierre de palanca articulada. Tableros de trabajo según DIN 68 705. Potente, capacidad de carga hasta 300 kg.

Manejable y ligero. REMS Jumbo E sólo 23 kg, REMS Jumbo sólo 28 kg.

Tablero de trabajo de madera contrachapada especial de abedul Multiplex (REMS Jumbo E) o haya Multiplex (REMS Jumbo), según DIN 68 705 encolado resistente a la intemperie, impregnado, resistente a tornillos de banco y a grietas, plano y antitorsión.

Superficie plana, protegida contra torsiones. Canto de acero protegido contra los impactos, inastillable. Tornillos y tuercas galvanizados.

Especialmente estable gracias a un robusto bastidor de tubos de acero con cierre de palanca articulada, montado en pocos segundos. Fácilmente transportable.

Gran capacidad de carga, hasta 300 kg.



Producto alemán de calidad



Info



Volumen de suministro

REMS Jumbo. Banco de trabajo plegable con cierre de palanca articulada. Tablero de trabajo según DIN 68 705. Capacidad de carga ≤ 300 kg. En caja de cartón.

Denominación	Tablero de trabajo	Dimensión mm	Código
REMS Jumbo E	Abedul Multiplex	800 × 600	120240
REMS Jumbo	Haya Multiplex	1100 × 700	120200

Soportes de material, regulable en altura con guía de bolas para tubos y barras giratorios y fijos. Para instalación e industria. Para obra y taller.

Tubos, barras \varnothing (1/8) 3/4 - 6", \varnothing (6) 26 - 168 mm
 Capacidad de carga \leq 150 kg

REMS Herkules – el soporte fuerte.

Desplazamiento sencillo del material en todos los sentidos al girar, tirar y empujar, gracias a dos bolas de acero inoxidable alojadas en una carcasa inoxidable en el rango de \varnothing 3/4 - 6", \varnothing 26 - 168 mm.

Especialmente indicado para instalaciones de tubos, p. ej. para cortar, roscar, ranurar, soldar.

Construcción robusta, apropiado para la obra. Desmontable para su transporte o almacenaje

Opcionalmente sobre robusto trípode o con dispositivo de sujeción para banco de trabajo.

Regulable en altura, REMS Herkules 3B de 690 a 1180 mm desde el suelo,



Producto alemán de calidad



Info

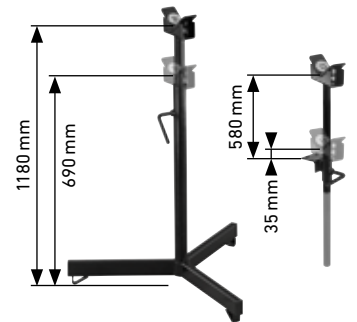

Volumen de suministro

REMS Herkules. Soporte de material regulable en altura, para tubos, barras \varnothing (1/8) 3/4 - 6", \varnothing (6) 26 - 168 mm. Opcionalmente sobre trípode o con dispositivo de sujeción para banco de trabajo. Capacidad de carga \leq 150 kg. En caja de cartón.

Denominación	Versión	Código
REMS Herkules 3B	Trípode con tapas de protección	120120
REMS Herkules Y	Dispositivo de fijación para el banco de trabajo	120130

Soportes de material regulables en altura con guía de bolas para tubos y barras giratorios y fijos. Para instalación e industria. Para obra y taller.

Tubos, barras \varnothing (1/8) 1 1/4 - 12", \varnothing (6) 42 - 324 mm
 Capacidad de carga \leq 450 kg

REMS Herkules XL 12" – Gran estabilidad para tubos de hasta 12".

Especialmente indicado para instalaciones de tubos, p. ej., para ranurar, cortar, roscar, soldar.

Desplazamiento sencillo del material en todos los sentidos al girar, tirar y empujar, gracias a dos bolas de acero inoxidable alojadas en una carcasa inoxidable en el rango de \varnothing 1 1/4 - 12", \varnothing 42 - 324 mm.

Construcción robusta, apropiado para la obra. Trípode firme; plegable de cara al transporte y al almacenamiento.

Altura regulable desde 505 a 915 mm a partir del suelo.

Husillo para una sencilla alineación del tubo, con dispositivo de retención.

Con una práctica asa de transporte para mayor facilidad en el desplazamiento.



Volumen de suministro

REMS Herkules XL 12". Soporte de material plegable y regulable en altura, para tubos, barras \varnothing 1 1/4 - 12", \varnothing 42 - 324 mm. Capacidad de carga \leq 450 kg. En caja de cartón.

Código
120125

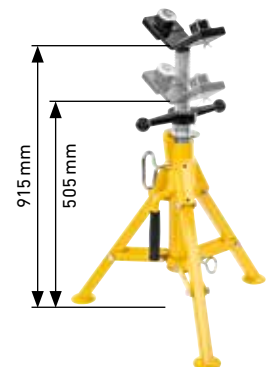

Potente y manejable herramienta eléctrica portátil para taladrar, apretar/aflojar tornillos y escariar tubos. Para montaje, desmontaje, reparaciones. Tecnología Li-Ion 22 V. Para accionamiento por acumulador o red.

Perforación de acero, piedra	≤ Ø 13 mm
Perforación de madera	≤ Ø 32 mm
Perforación con brocas vítreas, p. ej. en cerámica, gres fino, granito, mármol	≤ Ø 14 mm
Apriete/aflojado de tornillos	≤ Ø 8 mm

REMS Helix 22 V VE – taladrar, atornillar y escariar. Con un potente motor sin escobillas por acumulador.

Construcción

Extremadamente ligera, pequeña y manejable. Máquina accionadora con acumulador de tan sólo 1,6 kg. Por ello, de aplicación universal, con una mano, boca abajo, también para lugares especialmente estrechos. Distribución óptima del peso para manejo con una sola mano. Carcasa con diseño ergonómico. Máquina accionadora con mecanismo de fijación rápida sin llave, rango de fijación 1,5–13 mm mm, marcha a derecha e izquierda. 2 rangos de velocidad ajustables progresivamente de 0–560 min⁻¹ y 0–1900 min⁻¹, 15 niveles de par y nivel de perforación, par de fuerzas elevado de 50 Nm en ambos rangos de velocidad, par de fuerzas bajo, de 12 Nm, en el rango de velocidad rápida y 30 Nm en el rango de velocidad bajo para atornillar con fuerza. Linterna de trabajo de LEDs integrada para iluminar la zona de trabajo. Clip para cinturón. Para operar por acumulador y red. 1 punta doble, plana/estrella, 50 mm de largo. Juego de puntas disponible como accesorio.

Accionamiento

Accionamiento electromecánico de gran eficacia, con potente motor por acumulador sin escobillas de 21,6 V, 500 W, con un robusto y preciso engranaje de 2 etapas apoyado sobre rodamientos de bolas, libre de mantenimiento. Interruptor pulsador de seguridad.

Sistema vario-electrónico

Regulación electrónica continua de revoluciones, para un inicio de taladrado sensitivo, apriete/aflojado de tornillos y para seleccionar la velocidad adecuada al material al taladrar y apretar/aflojar tornillos. La velocidad se puede controlar de forma continua mediante presión variable del interruptor pulsador de seguridad desde 0 hasta 560 min⁻¹ o 0 hasta 1900 min⁻¹ (interruptor acelerador (VE)).

Operación por acumulador o red

Tecnología Li-Ion 22 V. Acumuladores Li-Ion 21,6 V de alta capacidad con 2,5, 4,4, 5,0 o 9,0 Ah de capacidad, para una larga duración. Ligero y potente. Control escalonado del estado de carga mediante luces LED de color. Rango de temperaturas de trabajo desde –10 hasta +60 °C. Sin efecto memoria, para una potencia máxima del acumulador. Cargador rápido 100–240 V, 90 W. Cargador rápido 100–240 V, 290 W, para acortar los tiempos de carga, disponible como accesorio. Alimentación de tensión 220–240 V/21,6 V, salida 15 A, para funcionamiento por red en vez de por acumulador Li-Ion 21,6 V, disponible como accesorio.



Info

Volumen de suministro

REMS Helix 22 V VE Set. Taladradora por acumulador con sistema vario-electrónico (VE) para perforar acero, roca, $\leq \varnothing 13$ mm, madera $\leq \varnothing 32$ mm y otros materiales y para apretar/aflojar tornillos $\leq \varnothing 8$ mm. Máquina accionadora con mecanismo de fijación rápida sin llave, rango de fijación 1,5–13 mm, marcha a derecha e izquierda. Accionamiento electromecánico con potente motor por acumulador sin escobillas de 21,6 V, 500 W, robusto engranaje de 2 etapas. 2 rangos de velocidad de ajuste continuo de 0–560 min^{-1} y de 0–1900 min^{-1} , 15 niveles de par y nivel de perforación, par de fuerzas elevado de 50 Nm en ambos rangos de velocidad. Interruptor pulsador de seguridad. Lámpara de trabajo LED integrada. Clip para cinturón. Acumulador Li-Ion 21,6 V, 2,5 Ah, cargador rápido 220–240 V, 50–60 Hz, 70 W. 1 bit doble de punta plana/en cruz, 50 mm de largo. En bolsa de transporte.

	Código
	190110

Otras tensiones sobre demanda.



Accesorios

Denominación	Código
REMS REG 10–42. Escariador exterior/interior de tubos para tubos $\varnothing 10–42$ mm, $\varnothing \frac{1}{2}–1\frac{1}{8}$ " , véase pág. 100	
REMS REG 10–54 E. Escariador exterior/interior de tubos para tubos $\varnothing 10–54$ mm, $\varnothing \frac{1}{2}–2\frac{1}{8}$ " , véase pág. 101	
REMS brocas vítreas , $\varnothing 5–14$ mm, véase pág. 318	
REMS Helix 22 V VE máquina accionadora , sin acumulador	190100
Acumulador Li-Ion 21,6 V, 2,5 Ah	571571
Acumulador Li-Ion 21,6 V, 4,4 Ah	571574
Acumulador Li-Ion 21,6 V, 5,0 Ah	571581
Acumulador Li-Ion 21,6 V, 9,0 Ah	571583
Cargador rápido 100–240 V, 50–60 Hz, 90 W	571585
Cargador rápido 100–240 V, 50–60 Hz, 290 W	571587
Conexión 220–240 V/21,6 V, 50–60 Hz, 15 A , para alimentación por red en lugar de por acumulador Li-Ion 21,6 V	571567
Bolsa de transporte	190053
Juego de puntas , compuesto por portapuntas de cambio rápido, magnético, con bloqueo automático de puntas, 12 puntas (4 Torx, 3 estrella PH, 3 estrella PZ, 2 planas), en práctico cartucho insertable con cinta elástica de fijación para fijar en la muñeca o la taladradora.	190051
REMS Lumen 2800 22 V , foco LED por acumulador, véase pág. 111	



Potente foco LED eléctrico, con gran luminosidad. Para obra y taller.

REMS Lumen 5000

Flujo luminoso 5000 lm

REMS Lumen 7000

Flujo luminoso 7000 lm

REMS Lumen 10000

Flujo luminoso nivel 1 5000 lm

Flujo luminoso nivel 2 10000 lm

REMS Lumen 5000/7000/10000 – luz eléctrico.

Gran luminosidad. Ligero y manejable.

Giro continuado sin escalonamientos.

Aplicación universal

Potente foco LED eléctrico, con gran luminosidad, para uso universal en obras o talleres. REMS Lumen 10000 con 2 niveles de brillo posibles, adaptados para cada uso.

Construcción

Foco LED eléctrico ligero y manejable. REMS Lumen 5000 sólo 1,8 kg, REMS Lumen 7000 sólo 2,2 kg, REMS Lumen 10000 sólo 3,0 kg. Carcasa de aluminio resistente a los impactos, estanca al polvo, protección frente a posibles chorros de agua de cualquier dirección. Protección de los LED mediante cristal acrílico resistente a impactos y golpes. Giro posible de la carcasa del foco de 360°, con tornillos de mariposa que permiten fijar el giro y dirigir la luz de forma óptima. Interruptor de encendido/apagado. Bastidor de acero con pies de goma para mayor estabilidad. Asa de transporte práctica y antideslizante. Práctico soporte telescópico de 3 patas, de sólo 1,9 kg, para el posicionamiento exacto del foco LED, regulable en altura de 615 a 1590 mm desde el suelo, plegable para facilitar el transporte, disponible como accesorio.

Foco LED plano

Moderno foco LED, de bajo consumo, con gran luminosidad. Luz instantánea sin demora de encendido. Con REMS Lumen 10000 es posible elegir dos niveles de brillo. Dispersión de luz de 120° para una buena iluminación. Temperatura de color 5000 K. El calor se disipa de forma eficiente mediante un radiador de láminas de aluminio de gran calidad. La protección contra sobrecalentamiento regula automáticamente el suministro de energía, para un funcionamiento continuo.

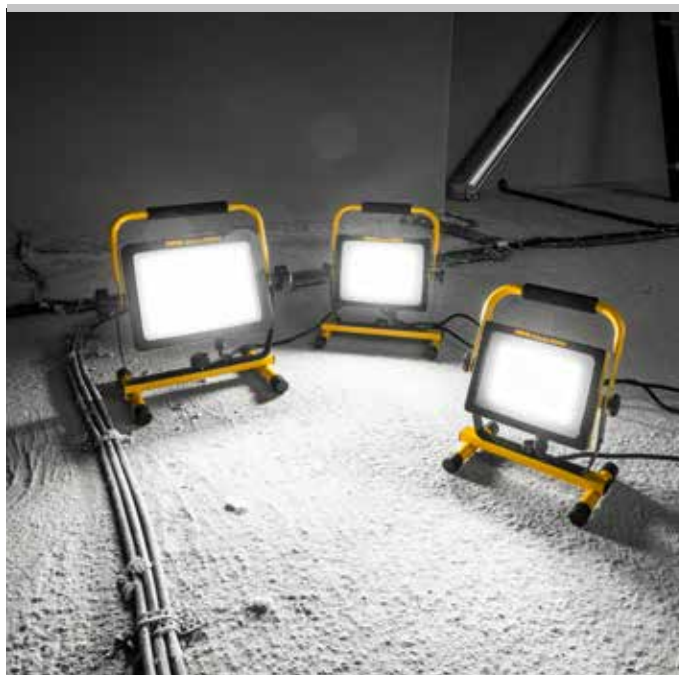

Info



Volumen de suministro

REMS Lumen. Foco LED eléctrico de gran luminosidad. 230 V, 50 – 60 Hz. Cable de conexión de 5 m. En caja de cartón.

Denominación	Flujo luminoso ≤ lm	Potencia ≤ W	Código
Lumen 5000	5000	50	175220
Lumen 7000	7000	70	175221
Lumen 10000	10000	100	175222

Otras tensiones sobre demanda.

Accesorios

Denominación	Código
Soporte telescópico REMS 3B, sobre 3 patas, regulable en altura, plegable.	175230



REMS Lumen 2800 22V

Foco LED por acumulador

Foco LED potente y portátil, por acumulador, con gran capacidad de iluminación. Tecnología Li-Ion 22 V. Para accionamiento por acumulador o red. Para obra y taller.

Flujo luminoso nivel 1	1100 lm
Flujo luminoso nivel 2	2000 lm
Flujo luminoso nivel 3	2800 lm

REMS Lumen 2800 22V – ilumina por todos lados. Gran capacidad de iluminación. Portátil, manejable, ligero. Para accionamiento por acumulador o red. Giro continuado, sin escalonamientos.

Aplicación universal

Potente foco LED por acumulador, portátil, con gran capacidad para un uso universal en obras o talleres. Con tres niveles de luminosidad, idóneo para cualquier tipo de uso.

Construcción

Foco LED por acumulador, ligero y manejable, sólo 1,7 kg; o con el acumulador incluido, 2,1 kg. Carcasa de plástico resistente a los impactos. Protección de los LED mediante cristal acrílico resistente a impactos y golpes. Giro posible de la carcasa del foco de 360°, con tornillos de mariposa que permiten fijar el giro y dirigir la luz de forma óptima. Interruptor de encendido/apagado. Bastidor de acero con una lámina de plástico y un gancho que se enchufa y permite montar o colgar el foco. Asa de transporte práctica y antideslizante. El suministro incluye una fuente de alimentación de 220–240 V, 50–60 Hz, 138 W, para funcionamiento en red. La carcasa lleva integrado el alojamiento para pilas recargables REMS Li-Ion 21,6 V para un uso con acumulador en lugar de la red eléctrica. Para el uso de baterías Li-ion de 21,6 V, 2,5 Ah, 54 Wh (suministro). Práctico soporte telescópico de 3 patas, de sólo 1,9 kg, para el posicionamiento exacto del foco LED, regulable en altura de 615 a 1590 mm desde el suelo, plegable para facilitar el transporte, disponible como accesorio.

Foco LED plano

Moderno foco LED, de bajo consumo, con gran luminosidad. Luz instantánea sin demora de encendido. Se puede elegir 3 niveles de brillo. Dispersión de luz de 120° para una buena iluminación. Temperatura de color 6500 K. El calor se disipa de forma eficiente mediante un radiador de láminas de aluminio de gran calidad, evitándose así un sobrecalentamiento. Funcionamiento continuo.

Operación por acumulador o red

Tecnología Li-Ion 22V. Acumuladores Li-Ion 21,6 V de alta capacidad con 2,5, 4,4, 5,0 o 9,0 Ah de capacidad, para una larga duración. Ligero y potente. Control escalonado del estado de carga mediante luces LED de color. Rango de temperaturas de trabajo desde -10 hasta +60 °C. Sin efecto memoria, para una potencia máxima del acumulador. Cargador rápido 100–240V, 90W. Cargador rápido 100–240V, 290W, para acortar los tiempos de carga, disponible como accesorio.

Denominación	Horas de funcionamiento h*		
	Nivel 1	Nivel 2	Nivel 3
Acumulador Li-Ion 21,6V, 2,5 Ah	5,4	2,4	1,6
Acumulador Li-Ion 21,6V, 4,4 Ah	9,6	4,2	2,8
Acumulador Li-Ion 21,6V, 5,0 Ah	10,9	4,8	3,2
Acumulador Li-Ion 21,6V, 9,0Ah	19,6	8,6	5,7

Volumen de suministro

REMS Lumen 2800 22V Set Power-Edition. Foco LED por acumulador con gran luminosidad. Para accionamiento por acumulador o red. Flujo luminoso ≤2800lm. Alimentación de tensión 220–240V, 50–60 Hz, 138W. Sin acumulador, sin cargador rápido. En caja de cartón.

	Código
	175210

Otras tensiones sobre demanda.

Volumen de suministro

REMS Lumen 2800 22V Set. Foco LED por acumulador con gran luminosidad. Para accionamiento por acumulador o red. Flujo luminoso ≤2800lm. Acumulador Li-Ion 21,6 V, 2,5 Ah, cargador rápido 220–240V, 50–60 Hz, 70W. Alimentación de tensión 220–240V, 50–60 Hz, 138W. En caja de cartón.

	Código
	175211

Otras tensiones sobre demanda.

Accesorios

Denominación	Código
Acumulador Li-Ion 21,6V, 2,5 Ah	571571
Acumulador Li-Ion 21,6V, 4,4 Ah	571574
Acumulador Li-Ion 21,6V, 5,0 Ah	571581
Acumulador Li-Ion 21,6V, 9,0 Ah	571583
Cargador rápido 100–240V, 50–60 Hz, 90W	571585
Cargador rápido 100–240V, 50–60 Hz, 290W	571587
Soporte telescópico REMS 3B, sobre 3 patas, regulable en altura, plegable.	175230



Info



*Temperatura ambiente aprox. 20°C.

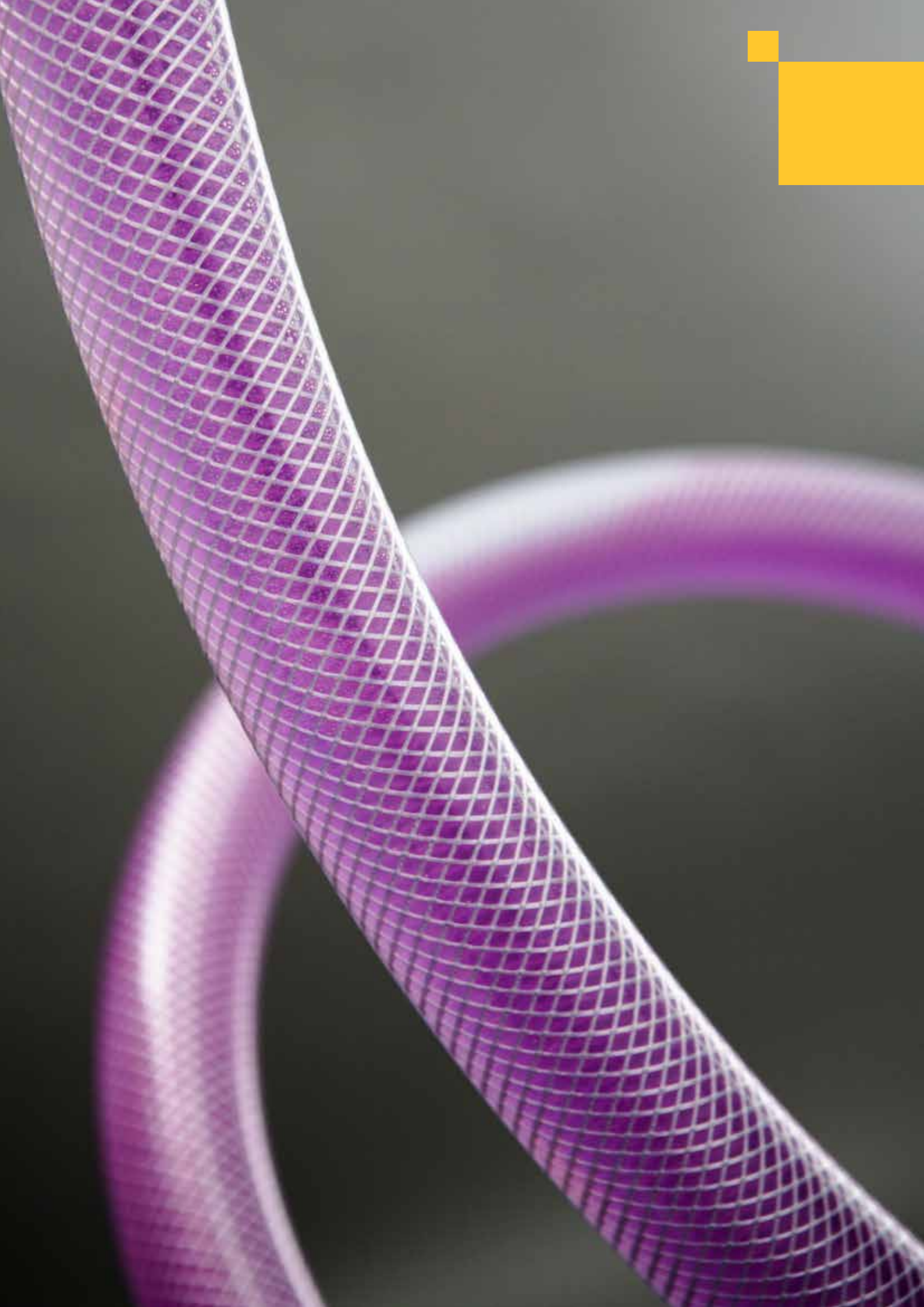

Comprobar la presión







Limpiar

Desinfectar

Conservar

Lavar

Llenar

	Bomba de comprobación manual	114
	Bomba de comprobación eléctrica	115
	Bomba eléctrica de descalcificación	116
	Dispositivo electrónico de lavado con compresor	117
	Dispositivo electrónico de lavado y comprobación de presión con compresor	120
	Unidad de desinfección TW, unidad de limpieza y conservación H	123
	Limpiadores para máquinas	123
	Bombas eléctricas de llenado y lavado	124

Bomba de comprobación manual para la comprobación de la presión y la hermeticidad en conductos de tubería y contenedores.

Campo de comprobación y presión $\leq 6 \text{ MPa}/60 \text{ bar}/870 \text{ psi}$

Agua, aceite, glicol

Valor pH de los líquidos 7 – 12

Temperatura de los líquidos $\leq 60^\circ\text{C}$

Viscosidad de los líquidos $\leq 1,5 \text{ mPa s}$

REMS Push – fiablemente hermética.

Aplicación universal

En instalaciones sanitarias, de calefacción, de paneles solares y contra-incendios, en sistemas de aire comprimido, de vapor y de refrigeración, instalaciones de gasóleo, en la construcción de calderas y de contenedores de presión.

Construcción

Construcción metálica, robusta para el trabajo duro de la obra. REMS Push con depósito de chapa de acero resistente a la corrosión recubierta con pintura en polvo, con capacidad de llenado para 12 l. Palanca a prueba de torsión con mango ergonómico, y fijación para su transporte. Émbolo de latón muy resistente al desgaste, $\varnothing 30 \text{ mm}$. Manguera de alta presión con conexión de $\frac{1}{2}$ ". Placa de distribución con manómetro protegido contra golpes. Manómetro de escala fina, $p \leq 1,6 \text{ MPa}/16 \text{ bar}/232 \text{ psi}$, para la comprobación de hermeticidad con variaciones de $0,01 \text{ MPa}/0,1 \text{ bar}/1,45 \text{ psi}$ según DIN 1988 como accesorio.

Depósito de acero inoxidable

REMS Push INOX con depósito de acero inoxidable, con capacidad de llenado para 12 l. Para una vida útil extralarga.

Funcionamiento

Comprobación de presión y hermeticidad con agua o aceite. Sistema de doble válvula para un fiable aumento de la presión, con bolas de acero inoxidable. Gran rendimiento en el llenado, debido a su larga carrera. Ajuste fino de la presión en carreras cortas. Manguera de alta presión reforzada, para evitar mediciones erróneas.



Volumen de suministro

REMS Push. Bomba de comprobación manual con manómetro, $p \leq 6 \text{ MPa}/60 \text{ bar}/870 \text{ psi}$. Para la comprobación de la presión y la hermeticidad en conductos de tubería y contenedores hasta $6 \text{ MPa}/60 \text{ bar}/870 \text{ psi}$. Depósito de chapa de acero, resistente a la corrosión recubierta de pintura en polvo, con capacidad para 12 l. Manguera de alta presión de 1,5 m con conexión $\frac{1}{2}$ ". En caja de cartón.

	Código
	115000

Volumen de suministro

REMS Push INOX. Bomba de comprobación manual con manómetro, $p \leq 6 \text{ MPa}/60 \text{ bar}/870 \text{ psi}$. Para la comprobación de la presión y la hermeticidad en conductos de tubería y contenedores hasta $6 \text{ MPa}/60 \text{ bar}/870 \text{ psi}$. Depósito de acero inoxidable, con capacidad de llenado para 12 l. Manguera de alta presión de 1,5 m con conexión $\frac{1}{2}$ ". En caja de cartón.

	Código
	115001

Accesorios

Denominación	Presión $p \leq \text{MPa}/\text{bar}/\text{psi}$	Código
Pieza de conexión con manómetro y válvula de cierre	6/60/870	115110
Manómetro con escala fina	1,6/16/232	115045

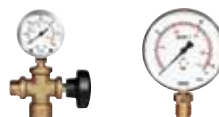

Potente bomba de comprobación eléctrica para la presión y comprobación de instalaciones de tubería y recipientes.

Campo de presión y comprobación	≤ 6 MPa/60 bar/870 psi
Caudal	6,5 l/min
Agua, soluciones lavables, emulsiones	
Valor pH de los líquidos	7–10
Temperatura de los líquidos	≤ 60°C
Viscosidad de los líquidos	≤ 1,5 mPa s

REMS E-Push 2 – llenar y comprobar eléctricamente. Hasta 60 bar. Con limitación de presión regulable. 1300 W. Auto aspirante.

Aplicación universal

En la instalación sanitaria, de calefacción, instalaciones solares y aspersores, para sistemas de aire comprimido, vapor y refrigeración, instalaciones de fueloil, en la construcción de calderas y depósitos de presión.

Construcción

Robusto, compacto, ligero, solamente pesa 10 kg. Fácilmente transportable. Pistón resistente al desgaste y de altas prestaciones, manómetro de glicerina, $p \leq 6 \text{ MPa}/60 \text{ bar}/870 \text{ psi}$. Manguera de alta presión con refuerzo del tejido, para evitar mediciones erróneas. Manguera de aspiración con filtro. Bloqueo de reflujo en la manguera de aspiración evita la marcha en vacío de la manguera durante los tiempos de inactividad; ello reduce los tiempos de aspiración. Pieza de conexión con manómetro, $p \leq 6 \text{ MPa}/60 \text{ bar}/870 \text{ psi}$, y válvula, para la comprobación de presión y hermeticidad también en ausencia de la bomba de comprobación, p.ej. para impedir robos o para su utilización en otros puntos a comprobar, como accesorio. Manómetro de escala fina, $p \leq 1,6 \text{ MPa}/16 \text{ bar}/232 \text{ psi}$ para la lectura en cambios de presión de 0,01 MPa/0,1 bar/1,45 psi, para comprobar la hermeticidad según DIN 1988, como accesorio.

Bomba de pistón de altas prestaciones

Bomba de pistón de altas prestaciones encerrado en baño de aceite, con pistón de acero inoxidable resistente al desgaste. Potente y fiable motor de condensador, 1300 W, gran potencia y rapidez. Gran caudal con 6,5 l/min. Comprobar la presión y hermeticidad hasta 6 MPa/60 bar/870 psi.

Limitación de presión ajustable

Limitación de presión en 6 etapas, 1–6 MPa/10–60 bar/145–870 psi, ajustable a la presión requerida en el sistema de tuberías/depósito.



Info



Volumen de suministro

REMS E-Push 2. Bomba eléctrica de comprobación con manómetro, $p \leq 6 \text{ MPa}/60 \text{ bar}/870 \text{ psi}$, para comprobaciones de presión y hermeticidad en conductos de tubería y depósitos hasta 6 MPa/60 bar/870 psi, con limitación de presión ajustable. Grupo de presión con motor de condensador 230 V, 50 Hz, 1300 W. Manguera de aspiración de 1,5 m con conexión de 1/2" y juntas, filtro de aspiración con bloqueo de reflujo. Manguera de alta presión de 1,5 m con conexión 1/2" y juntas. En caja de cartón.

	Código
	115500

Accesorios

Denominación	Presión $p \leq \text{MPa}/\text{bar}/\text{psi}$	Código
Pieza de conexión con manómetro y válvula de cierre	6/60/870	115110
Manómetro con escala fina	1,6/16/232	115045



Bomba eléctrica descalcificadora de gran potencia para una eficaz descalcificación de tuberías y depósitos, tales como calentadores, calderas, acumuladores de agua caliente o refrigerada, intercambiadores de calor, sistemas de calefacción y refrigeración.

Capacidad útil del bidón	21 l
Caudal	≤ 30 l/min
Presión	≤ 0,1 MPa/1,0 bar/15 psi
Altura de caudal	≤ 10 m
Temperatura de la solución descalcificadora	≤ 50°C

REMS Calc-Push – Eficaz descalcificación eléctrica.

Gran caudal. Palanca con tres movimientos para poder cambiar la dirección del caudal, con puesta a cero.

Aplicación universal

Para una descalcificación eficaz de tuberías y depósitos, por ejemplo, calentadores, calderas, acumuladores de agua caliente y refrigerada, intercambiadores de calor, sistemas de calefacción y refrigeración.

Construcción

Sólida, compacta, ligera; tan solo 9,2 kg. Depósito de plástico resistente a los golpes para la solución descalcificadora. El bidón tiene un volumen útil de 21 l y una práctica tapa de rosca para poder cerrarlo durante el transporte. La unidad de bomba tiene conectadas mangueras entretrejidadas, flexibles, de PVC, de ½" y 2,3 m de longitud, con racores con rosca interna de ½" y tapones. La palanca tiene tres direcciones para poder cambiar la dirección del caudal y disolver a ambos lados capas importantes de calcificación, con puesta a cero para interrumpir el flujo. Fácilmente transportable gracias a una empuñadura situada en el medio y prácticos soportes para las mangueras.

Unidad de bomba desenroscable

Compacta unidad de bomba, compuesta por una bomba centrífuga y condensador; desenroscable, para una cómoda limpieza de la unidad de bomba y del bidón de plástico tras el proceso de descalcificación. Bomba autocebante, apropiada para varias soluciones descalcificadoras de ácido acético, ácido clorhídrico, ácido cítrico, ácido fórmico, ácido fosfórico, ácido sulfámico. Con un probado y potente condensador de funcionamiento silencioso, 165 W, interruptor de encendido/apagado. Fuerte caudal ≤ 30 l/min para una descalcificación eficaz.



Info

Volumen de suministro

REMS Calc-Push. Bomba eléctrica descalcificadora para una eficaz descalcificación de tuberías y depósitos, tales como calentadores, calderas, acumuladores de agua caliente o refrigerada, intercambiadores de calor, sistemas de calefacción y refrigeración. Caudal ≤ 30 l/min, capacidad útil del bidón de 21 l. Unidad de bomba con condensador de 230 V, 50 Hz, 165 W. Presión ≤ 0,1 MPa/1,0 bar/15 psi. Altura de caudal ≤ 10 m. 2 mangueras entretrejidadas de PVC, flexibles, de ½" y 2,3 m de longitud, con racores con rosca interna Rp ½" y tapones. 2 racores dobles ¾" – ½", 2 racores dobles ½" – ¾". Embalaje de cartón.

	Código
	115900

Otras tensiones consultar.



Potente y compacto dispositivo electrónico de lavado con compresor libre de aceite. Para lavar con agua o mezcla de agua/aire, desinfectar, limpiar, conservar sistemas de tuberías y para accionar herramientas neumáticas.

Lavado y eliminación de depósitos

Presión del agua de la red

de tuberías $p \leq 1 \text{ MPa}/10 \text{ bar}/145 \text{ psi}$

Diámetro de tubo de la instalación $\leq \text{DN } 50, 2''$

Desinfección de instalaciones de agua potable

Limpieza y conservación de sistemas de calefacción de superficie y radiadores

Temperatura del agua $5 - 35^\circ\text{C}$

Caudal de agua $\leq 5 \text{ m}^3/\text{h}$

Utilización de herramientas neumáticas

Presión de trabajo $p \leq 0,8 \text{ MPa}/8 \text{ bar}/116 \text{ psi}$

Potencia de aspiración $\leq 230 \text{ NI}/\text{min}$

REMS Multi-Push S – Lavado con agua o mezcla de agua/aire. Cambio sencillo del suministro de aire durante el proceso de lavado en la eliminación de sedimentos. Vigilancia permanente del proceso. Protocolización. Interfaz USB.

Aplicación universal

Un **único** aparato para lavar con agua o mezcla de agua/aire, desinfectar, limpiar, conservar sistemas de tuberías, por ej. eliminación de sedimentos, limpieza y conservación de sistemas de calefacción de superficie y radiadores, lavado y desinfección de instalaciones de agua potable conforme a EN 806-4:2010, así como para accionar herramientas neumáticas.

Construcción

Potente y compacto dispositivo electrónico de lavado con compresor libre de aceite. Manejable, fácilmente transportable, sólo 32 kg. Dispositivos de medición y regulación para la ejecución automática de los programas de lavado, documentación de los resultados. Dispositivos de seguridad para evitar impurezas en la red de tuberías por reflujo. Válvulas de sobrepresión para limitar la presión. Filtro de líquido de condensación y partículas 5 µm. Bastidor de tubo de acero de grandes dimensiones como depósito de aire comprimido. Dos prácticos mangos para un transporte sencillo. Mango abatible, ahorra espacio y permite un transporte sencillo. Bastidor de tubo de acero transportable con 2 ruedas de goma, para un transporte sencillo y 2 apoyos de goma para una gran estabilidad. Cable de alimentación con interruptor protector (PRCD). 2 ganchos para enrollar el cable de conexión. Cierres para las entradas y salidas de REMS Multi-Push S, con protección antiextravío, para evitar la entrada de suciedad durante el transporte y el almacenamiento. Funda para proteger la máquina durante el transporte y el almacenamiento, disponible como accesorio.

Compresor

Potente compresor de émbolo libre de aceite y de probada eficacia con mecanismo de manivela, con motor de condensador 230V, 1500W. Manómetro para indicar la presión de aire en el depósito de aire comprimido. Botón de desconexión de emergencia.

Mangueras

Manguera de aspiración/presión transparente Ø 1", con refuerzo de tejido, 1,5 m de largo, con racores de manguera 1", con cierres, para lavado, desinfección, limpieza, conservación. Cierres para las entradas y salidas de las mangueras, con protección antiextravío, para evitar la entrada de suciedad durante el transporte y el almacenamiento. Manguera de unión compresor / conexiones de agua, 0,6 m de largo, con acoplamiento rápido DN 7,2 y racor de manguera 1", racor doble 1", para eliminar por soplado restos de agua en REMS Multi-Push S y mangueras de aspiración/presión al finalizar los trabajos.

Unidad de entrada y control

Manejo sencillo en la eliminación de sedimentos gracias a teclas que permiten cambiar el suministro de aire durante el proceso de lavado. Entrada y control guiados por menús en el lavado de instalaciones de agua potable conforme a EN 806-4:2010, con la posibilidad para el usuario de modificar los criterios configurados en fábrica y adaptarlos a las disposiciones de seguridad, reglamentos y normas nacionales. Selección de formato para fecha, hora y selección de diferentes unidades de medida. Unidad de entrada y control con pantalla de 3" con moderna tecnología LCD, diagonal de pantalla 76 mm, 128 x 64 píxeles. Supervisión continua de procesos durante la ejecución de los programas. Conexión USB para lápiz USB o impresora. La última versión de software para la unidad de entrada y control está disponible a través del lápiz USB como descarga en www.rems.de > Descargas > Software.

Patente EP 2 954 960

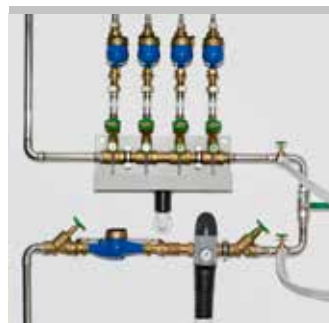

Producto alemán de calidad



Info

Eliminación de sedimentos y lavado

Equipado con teclas para ir cambiando de forma sencilla el suministro de aire durante el proceso de lavado cuando se trata de eliminar sedimentos en los sistemas de calefacción de superficie y radiadores, con las siguientes posibilidades: (1) sin aire comprimido, (2) aire comprimido intermitente, (3) aire comprimido constante.

Lavado según EN 806-4

Lavado de instalaciones de agua potable con agua o mezcla de agua/aire, con aire comprimido intermitente según EN 806-4:2010 y según la hoja de datos "Lavado, desinfección y puesta en servicio de instalaciones de agua potable" (agosto 2014) de la Asociación central de instalaciones sanitarias, de calefacción y aire acondicionado (ZVSHK), Alemania.

Desinfección

Unidad de desinfección REMS V-Jet TW para la desinfección de instalaciones de agua potable según EN 806-4:2010 y según la hoja de indicaciones "Lavado, desinfección y puesta en servicio de instalaciones de agua potable" (agosto 2014) de la Asociación central de instalaciones sanitarias, de calefacción y aire acondicionado (ZVSHK), Alemania, y otros sistemas de tuberías, disponible como accesorio. REMS Peroxi Color, incluye botella de 1 l de solución de dosificación REMS Peroxi para la desinfección de aprox. 100 l de volumen de conducción, botella de 20 ml de colorante rojo REMS Color para teñir la solución de dosificación y controlar el llenado y el lavado, pipeta para comprobar la fuerza activa de la concentración de la solución de dosificación, disponible como accesorio. Suministro de la solución desinfectante sin bomba de dosificación adicional (patente EP 2 954 960).

Limpieza y conservación

Unidad de limpieza y conservación REMS V-Jet H para limpiar y conservar sistemas de calefacción de superficie y radiadores, disponible como accesorio. Limpiador para la comprobación de llenado y lavado, tinte verde; y protección anticorrosión, para la comprobación de llenado, tinte azul, para unos 100 l de volumen de conducción en cada caso, disponible como accesorio. Suministro del limpiador y del agente anticorrosión sin bomba de dosificación adicional (patente EP 2 954 960).

Utilización de herramientas neumáticas

Conexión para herramientas neumáticas con un consumo de aire ≤ 230 NI/min, regulable, para adaptar las necesidades de aire a la herramienta neumática a emplear. Manómetro para controlar la presión de aire suministrada por el depósito de aire comprimido. Manguera de aire comprimido con acoplamientos rápidos DN 7,2, disponible como accesorio.

Registro de protocolos

Los resultados del programa de lavado se registran, en el idioma seleccionado, con la fecha, la hora y el número de protocolo, de forma que se puede transferir a una memoria externa para su documentación o se puede imprimir. Impresora como accesorio. La información adicional de datos guardados, p. ej. nombre del cliente, número de proyecto, comprobador, se puede guardar en dispositivos externos (p. ej. PC, ordenador portátil, Tablet-PC, Smartphone).



Volumen de suministro

REMS Multi-Push SL Set. Dispositivo electrónico de lavado con compresor libre de aceite. Para lavar con agua o mezcla de agua/aire, desinfectar, limpiar, conservar sistemas de tuberías, por ej. eliminación de sedimentos, limpieza y conservación de sistemas de calefacción de superficie y radiadores, lavado y desinfección de instalaciones de agua potable, así como para accionar herramientas neumáticas ≤ 230 NI/min. Unidad de entrada y control. Compresor de émbolo de presión hidráulica con mecanismo de manivela, motor de condensador 230 V, 50 Hz, 1500 W. Interruptor protector (PRCD). Bastidor de tubo de acero transportable. Cierres para la entrada y salida de agua de REMS Multi-Push S. 2 mangueras de aspiración/presión Ø 1", con refuerzo de tejido, 1,5 m de largo, con racores de manguera 1", con cierres. Manguera de unión compresor/conexiones de agua, 0,6 m de largo, con acoplamiento rápido DN 7,2 y racor de manguera 1", racor doble 1", para eliminar por soplado restos de agua en REMS Multi-Push S y mangueras de aspiración/presión al finalizar los trabajos. Sin unidad de desinfección, sin unidad de limpieza y conservación. En caja de cartón.

	Código
	115810

Otras tensiones consultar.



Denominación	Código
Filtro fino con elemento de filtración 90 µm , lavable, con gran depósito colector de suciedad	115609
Elemento de filtración 90 µm , para filtro fino con elemento de filtración 90 µm	043054
Manguera de aire comprimido de Ø 14 mm , 1,5 m de largo, con acoplamiento rápido DN 7,2 (conectores macho y hembra), para conectar herramientas neumáticas.	115621
Manguera de aspiración/presión Ø 1" , con refuerzo de tejido, 1,5 m de largo, con racores de mangueras G 1", con cierres para lavado, desinfección, limpieza, conservación y comprobación de presión con agua.	115633
Racor doble 1" , para unir 2 mangueras de aspiración/presión y soplar mangueras de aspiración/presión	045159
Impresora para imprimir resultados almacenados de los programas de lavado y comprobación, 1 rollo de papel, cable de conexión USB, conexión a red/cargador Ni-Mh 100–240 V, 50–60 Hz, 3 W	115604
Rollo de papel , 5 rollos para impresora	090015
Maleta con formas para impresora, rollos de papel y otros accesorios	115703
REMS V-Jet TW unidad de desinfección para instalaciones de agua potable, para suministrar solución de dosificación para desinfección	115602
REMS Peroxi Color , botella de 1 l de solución de dosificación REMS Peroxi para la desinfección de aprox. 100 l de volumen de conducción, botella de 20 ml de colorante rojo REMS Color para teñir la solución de dosificación para controlar el llenado y el lavado, pipeta para comprobar la fuerza activa de la concentración de la solución de dosificación.	115605
Bastoncillos de prueba H₂O₂, 0–1000 mg/l , 100 unidades, para comprobar la concentración de solución desinfectante	091072
Bastoncillos de prueba H₂O₂, 0–50 mg/l , 100 unidades, para comprobar el lavado completo de la solución desinfectante tras la desinfección	091073
REMS V-Jet H , unidad de limpieza y conservación para sistemas de calefacción de superficie y radiadores, para suministrar limpiador y agente anticorrosión.	115612
REMS CleanH 1 l botella de limpiador para sistemas de calefacción de superficie y radiadores, teñido verde para comprobación de llenado y lavado, para aprox. 100 l de volumen de conducción.	115607
REMS NoCor 1 l botella de protección anticorrosión para conservar sistemas de calefacción de superficie y radiadores, teñido azul, para comprobación de llenado, para aprox. 100 l volumen de conducción.	115608
Funda para proteger la máquina durante el transporte y el almacenamiento.	115677
Caja de sistema L-Boxx para mangueras	579600



Potente y compacto dispositivo electrónico de lavado y comprobación de presión con compresor libre de aceite. Para lavar con agua o mezcla de agua/aire, desinfectar, limpiar, conservar sistemas de tuberías, para la comprobación de presión de sistemas de tuberías y depósitos con aire comprimido o agua, como bomba de aire comprimido para llenar de forma regulada depósitos de todo tipo con aire comprimido y para accionar herramientas neumáticas.

Lavado y eliminación de depósitos

Presión del agua de la red

de tuberías $p \leq 1 \text{ MPa}/10 \text{ bar}/145 \text{ psi}$

Diámetro de tubo de la instalación $\leq \text{DN } 50, 2''$

Desinfección de instalaciones de agua potable

Limpieza y conservación de sistemas de calefacción de superficie y radiadores

Temperatura del agua $5 - 35^\circ\text{C}$

Caudal de agua $\leq 5 \text{ m}^3/\text{h}$

Comprobación de presión

con aire comprimido $p \leq 0,4 \text{ MPa}/4 \text{ bar}/58 \text{ psi}$

Comprobación de presión

con agua $p \leq 1,8 \text{ MPa}/18 \text{ bar}/261 \text{ psi}$

Bomba de aire comprimido para el llenado

regulado de depósitos de todo tipo

con aire comprimido $p \leq 0,8 \text{ MPa}/8 \text{ bar}/116 \text{ psi}$

Utilización de herramientas neumáticas

Presión de trabajo $p \leq 0,8 \text{ MPa}/8 \text{ bar}/116 \text{ psi}$

Potencia de aspiración $\leq 230 \text{ NI}/\text{min}$

REMS Multi-Push SL/SLW – un único aparato con más de 10 programas de lavado y comprobación de presión de desarrollo automático. Supervisión continua de procesos. Registro de protocolos. Interfaz USB.

Aplicación universal

Un único aparato para lavado con agua o mezcla de agua/aire, desinfección, limpieza, conservación de sistemas de tuberías, comprobación de presión de sistemas de tuberías y depósitos con aire comprimido o agua, p. ej. instalaciones de agua potable, sistemas de calefacción de superficie y radiadores, para la comprobación de presión de instalaciones de gas con aire comprimido, como bomba de aire comprimido para llenar de forma regulada depósitos de todo tipo con aire comprimido, p. ej. llenar depósitos de expansión o neumáticos, y para accionar herramientas neumáticas (patente EP 2 816 231).

Construcción

Potente y compacto dispositivo electrónico de lavado y comprobación de presión con compresor libre de aceite. Manejable, fácilmente transportable, REMS Multi-Push SL sólo 37 kg, REMS Multi-Push SLW sólo 39 kg. Dispositivos de medición y regulación para la ejecución automática de los programas de lavado y comprobación, con documentación de los resultados. Dispositivos de seguridad para evitar impurezas en la red de tuberías por reflujo. Válvulas de sobrepresión para limitar la presión. Filtro de líquido de condensación y partículas 5 µm. Bastidor de tubo de acero de grandes dimensiones como depósito de aire comprimido. Dos prácticos mangos para un transporte sencillo. Mango abatible, ahorra espacio y permite un transporte sencillo. Bastidor de tubo de acero transportable con 2 ruedas de goma, para un transporte sencillo y 2 apoyos de goma para una gran estabilidad. Cable de alimentación con interruptor protector (PRCD). 2 ganchos para enrollar el cable de conexión. Cierres para entradas y salidas de REMS Multi-Push SL/SLW, con protección antiextravío, para evitar la entrada de suciedad durante el transporte y el almacenamiento. Funda para proteger la máquina durante el transporte y el almacenamiento, disponible como accesorio.

REMS Multi-Push SLW adicionalmente con bomba hidro-neumática para generar la presión necesaria para la comprobación hidrostática de presión de sistemas de tuberías y depósitos con agua.

Compresor

Potente compresor de émbolo libre de aceite y de probada eficacia con mecanismo de manivela, con motor de condensador 230V, 1500W. Manómetro para indicar la presión de aire en el depósito de aire comprimido. Botón de desconexión de emergencia.

Mangueras

Manguera de aspiración/presión transparente Ø 1", con refuerzo de tejido, 1,5 m de largo, con racores de manguera 1", con cierres, para lavado, desinfección, limpieza, conservación y comprobación de presión con agua. Manguera de alta presión Ø ½", con refuerzo de tejido, 1,5 m de largo, con racores de manguera ½", con cierres, para la comprobación de presión con agua con REMS Multi-Push SLW. Cierres para las entradas y salidas de las mangueras, con protección antiextravío, para evitar la entrada de suciedad durante el transporte y el almacenamiento. Manguera de aire comprimido Ø 8 mm, 1,5 m de largo, con acoplamiento rápido DN 5 y racor de manguera ½", para la comprobación de presión con aire comprimido. Manguera de aire comprimido de Ø 8 mm y 1,5 m de largo, con acoplamiento

Patente EP 2 816 231
Patente EP 2 954 960

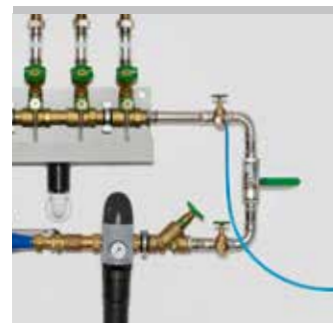
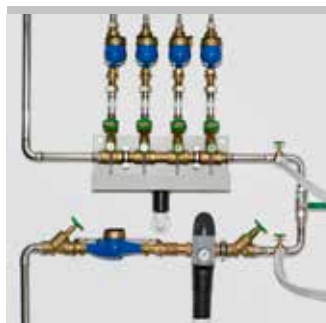

Producto alemán de calidad

rápido DN 5 (conectores macho y hembra) para la comprobación de instalaciones de gas con aire comprimido. Manguera de unión compresor / conexiones de agua, 0,6 m de largo, con acoplamiento rápido DN 7,2 y racor de manguera 1", racor doble 1", para eliminar por soplado restos de agua en REMS Multi-Push SL/SLW y mangueras de aspiración/presión al finalizar los trabajos.

Unidad de entrada y control

Más de 10 programas de lavado y comprobación en 26 idiomas. Manejo sencillo en la limpieza de sedimentos a través de teclas para cambiar el suministro de aire durante el proceso de lavado. Entrada y control guiados por menú en el lavado de instalaciones de agua potable conforme a la norma EN 806-4:2010, con la posibilidad, para el usuario, de modificar los criterios configurados en fábrica para adaptarlos a las disposiciones de seguridad, reglamentos y normas nacionales. Selección de formato para fecha, hora y selección de diferentes unidades de medida. Unidad de entrada y control con pantalla de 3" con moderna tecnología LCD, diagonal de pantalla 76 mm, 128 x 64 píxeles. Supervisión continua de procesos durante la ejecución de los programas. Conexión USB para lápiz USB o impresora. La última versión de software para la unidad de entrada y control está disponible a través del lápiz USB como descarga en www.rems.de > Descargas > Software.

Eliminación de sedimentos y lavado

Equipado con teclas para ir cambiando de forma sencilla el suministro de aire durante el proceso de lavado cuando se trata de eliminar sedimentos en los sistemas de calefacción de superficie y radiadores, con las siguientes posibilidades: (1) sin aire comprimido, (2) aire comprimido intermitente, (3) aire comprimido constante.

Lavado según EN 806-4

Lavado de instalaciones de agua potable con agua o mezcla de agua/aire, con aire comprimido intermitente según EN 806-4:2010 y según la hoja de datos "Lavado, desinfección y puesta en servicio de instalaciones de agua potable" (agosto 2014) de la Asociación central de instalaciones sanitarias, de calefacción y aire acondicionado (ZVSHK), Alemania.

Desinfección

Unidad de desinfección REMS V-Jet TW para la desinfección de instalaciones de agua potable según EN 806-4:2010 y según la hoja de indicaciones "Lavado, desinfección y puesta en servicio de instalaciones de agua potable" (agosto 2014) de la Asociación central de instalaciones sanitarias, de calefacción y aire acondicionado (ZVSHK), Alemania, y otros sistemas de tuberías, disponible como accesorio. REMS Peroxi Color, compuesto por una botella de 1 l de solución de dosificación REMS Peroxi para la desinfección de aprox. 100 l de volumen de conducción, botella de 20 ml de colorante rojo REMS Color para teñir la solución de dosificación para controlar el llenado y el lavado, pipeta para comprobar la fuerza activa de la concentración de la solución de dosificación (página 123). Suministro de la solución desinfectante sin bomba de dosificación adicional (**patente EP 2 954 960**).

Limpieza y conservación

Unidad de limpieza y conservación REMS V-Jet H para la limpieza y conservación de sistemas de calefacción de superficie y radiadores, disponible como accesorio. Limpiador de color verde para el control de llenado y lavado, y protección anticorrosión, de color azul para el control de llenado, para aprox. 100 l de volumen de conducción respectivamente (página 123). Suministro del limpiador y del agente anticorrosión sin bomba de dosificación adicional (**patente EP 2 954 960**).

Comprobación de presión con aire comprimido

Comprobación de estanqueidad de instalaciones de agua potable con aire comprimido según la hoja de indicaciones "Comprobación de estanqueidad de instalaciones de agua potable con aire comprimido, gas inerte o agua" (enero 2011) de la Asociación central de instalaciones sanitarias, de calefacción y aire acondicionado (ZVSHK), Alemania, comprobación de estanqueidad de instalaciones de gas con aire comprimido según la norma técnica "DVGW-TRGI 2018, norma técnica para instalaciones de gas - DVGW hoja de trabajo G 600" de la Asociación alemana para gas y agua (DVGW), Alemania, y comprobación de estanqueidad de otros sistemas de tuberías y recipientes con aire comprimido.

Comprobación de carga de instalaciones de agua potable con aire comprimido según la hoja de indicaciones "Comprobación de estanqueidad de instalaciones de agua potable con aire comprimido, gas inerte o agua" (enero 2011) de la Asociación central de instalaciones sanitarias, de calefacción y aire acondicionado (ZVSHK), Alemania, comprobación de carga de instalaciones de gas con aire comprimido según la norma técnica "DVGW-TRGI 2018, norma técnica para instalaciones de gas - DVGW hoja de trabajo G 600" de la Asociación alemana para gas y agua (DVGW), Alemania, y comprobación de carga de otros sistemas de tuberías y recipientes con aire comprimido.

Comprobación de presión con aire agua

REMS Multi-Push SLW con bomba de agua hidro-neumática para la comprobación de estanqueidad hidrostática de instalaciones de agua potable con agua según EN 806-4:2010, procedimiento de comprobación A, B o C, o procedimiento de comprobación B modificado según hoja de indicaciones "Comprobación de estanqueidad de instalaciones de agua potable con aire comprimido, gas inerte o agua" (enero 2011) de la Asociación central de instalaciones sanitarias, de calefacción y aire acondicionado, (ZVSHK), Alemania, y para la comprobación de presión de otros sistemas de tuberías y depósitos con agua.

Bomba de aire comprimido

Bomba de aire comprimido para el llenado regulado de depósitos de todo tipo con aire comprimido $\leq 0,8$ MPa/8 bar/116 psi, con desconexión automática tras alcanzarse la presión de aire ajustada, p. ej. para llenar depósitos de expansión o inflar neumáticos.

Utilización de herramientas neumáticas

Conexión para herramientas neumáticas con un consumo de aire ≤ 230 Nl/min, regulable, para adaptar las necesidades de aire a la herramienta neumática a emplear. Manómetro para controlar la presión de aire suministrada por el depósito de aire comprimido. Manguera de aire comprimido con acoplamientos rápidos DN 7,2, disponible como accesorio.

Registro de protocolos

Los resultados de los programas de lavado y comprobación se guardan con la fecha, hora y número de protocolo en el idioma correspondiente y pueden transferirse a través de un lápiz USB o impresora para su documentación. Impresora como accesorio. La información adicional de datos guardados, p. ej. nombre del cliente, número de proyecto, comprobador, se puede guardar en dispositivos externos (p. ej. PC, ordenador portátil, Tablet-PC, Smartphone).



Volumen de suministro

REMS Multi-Push SL Set. Bomba electrónica de lavado y comprobación de presión con compresor libre de aceite. Para lavar con agua o mezcla de agua/aire, desinfectar, limpiar, conservar sistemas de tuberías, por ej. eliminación de sedimentos, limpieza y conservación de sistemas de calefacción de superficie y radiadores, lavado y desinfección de instalaciones de agua potable, para comprobar la presión de sistemas de tuberías y depósitos con aire comprimido, como bomba de aire comprimido para llenar de forma regulada depósitos de todo tipo con aire comprimido, $p \leq 0,8 \text{ MPa}/8 \text{ bar}/116 \text{ psi}$, y para accionar herramientas neumáticas $\leq 230 \text{ NI}/\text{min}$. Unidad de entrada y control. Compresor de émbolo de presión hidráulica con mecanismo de manivela, motor de condensador 230 V, 50 Hz, 1500 W. Interruptor protector (PRCD). Bastidor de tubo de acero transportable. Cierres para entradas y salidas de agua de REMS Multi-Push. 2 mangueras de aspiración/presión $\varnothing 1"$, con refuerzo de tejido, 1,5 m de largo, con racores de manguera 1", con cierres. 1 manguera de aire comprimido $\varnothing 8 \text{ mm}$, 1,5 m de largo, con acoplamiento rápido DN 5 y racor de manguera G $\frac{1}{2}"$, para comprobación de presión con aire comprimido. Manguera de unión compresor/conexiones de agua, 0,6 m de largo, con acoplamiento rápido DN 7,2 y racor de manguera 1", racor doble 1", para eliminar por soplado restos de agua en REMS Multi-Push y mangueras de aspiración/presión al finalizar los trabajos. Sin unidad de desinfección, sin unidad de limpieza y conservación. En caja de cartón.

	Código
	115610

Otras tensiones consultar.



Info



Volumen de suministro

REMS Multi-Push SLW Set. Al igual que REMS Multi-Push SL Set, art. N° 115610, adicionalmente con bomba hidroneumática para la comprobación de presión de instalaciones de agua potable con agua conforme a EN 806-4:2010, procedimiento de comprobación A, B o C, y procedimiento de comprobación B, modificado, y para la comprobación de presión de otros sistemas de tuberías y depósitos con agua. 1 manguera de alta presión $\varnothing \frac{1}{2}"$, 1,5 m de largo, con racores de manguera $\frac{1}{2}"$, con cierres. En caja de cartón.

	Código
	115611

Otras tensiones consultar.



Info



Accesorios

Denominación	Código
Filtro fino con elemento de filtración 90 μm , lavable, con gran depósito colector de suciedad	115609
Elemento de filtración 90 μm , para filtro fino con elemento de filtración 90 μm	043054
Manómetro, $p \leq 6 \text{ MPa}/60 \text{ bar}/870 \text{ psi}$, para la comprobación de presión y estanqueidad de sistemas de tuberías y depósitos hasta 6 MPa/60 bar/870 psi.	115140
Manómetro con escala fina, $p \leq 1,6 \text{ MPa}/16 \text{ bar}/232 \text{ psi}$, para la comprobación de presión y estanqueidad de sistemas de tuberías y depósitos hasta 1,6 MPa/16 bar/232 psi. CL 1,0.	115045
Manómetro con escala fina, $p \leq 250 \text{ hPa}/250 \text{ mbar}/3,6 \text{ psi}$, para la comprobación de presión y estanqueidad de sistemas de tuberías y depósitos hasta 250 hPa/250 mbar/3,6 psi. CL 1,6.	047069
Manguera de aire comprimido de $\varnothing 14 \text{ mm}$, 1,5 m de largo, con acoplamiento rápido DN 7,2 (conectores macho y hembra), para conectar herramientas neumáticas.	115621
Manguera de aire comprimido de $\varnothing 8 \text{ mm}$, 7 m de largo, con acoplamiento rápido DN 5 (conector macho) y racor de manguera G $\frac{1}{2}"$, para pruebas de presión con aire comprimido.	115667
Manguera de aire comprimido de $\varnothing 8 \text{ mm}$, 1,5 m de largo, con acoplamiento rápido DN 5 (conectores macho y hembra), para la comprobación de instalaciones de gas con aire comprimido.	115747
Manguera de alta presión $\varnothing \frac{1}{2}"$, 7 m de largo, con racores de manguera G $\frac{1}{2}"$, con cierres, para la comprobación de presión de sistemas de tuberías y depósitos con agua con REMS Multi-Push SLW.	115661
Manguera de aspiración/presión $\varnothing 1"$, con refuerzo de tejido, 1,5 m de largo, con racores de mangueras G 1", con cierres para lavado, desinfección, limpieza, conservación y comprobación de presión con agua.	115633
Racor doble 1" , para unir 2 mangueras de aspiración/presión y soplar mangueras de aspiración/presión	045159



REMS Multi-Push SL/SLW

Dispositivo electrónico de lavado y comprobación de presión con compresor

Denominación	Código	
Impresora para imprimir resultados almacenados de los programas de lavado y comprobación, 1 rollo de papel, cable de conexión USB, conexión a red/cargador Ni-Mh 100–240 V, 50–60 Hz, 3 W	115604	
Rollo de papel , 5 rollos para impresora	090015	
Maleta con formas para impresora, rollos de papel y otros accesorios	115703	
REMS V-Jet TW unidad de desinfección para instalaciones de agua potable, para suministrar solución de dosificación para desinfección	115602	
REMS Peroxi Color , botella de 1 l de solución de dosificación REMS Peroxi para la desinfección de aprox. 100 l de volumen de conducción, botella de 20 ml de colorante rojo REMS Color para teñir la solución de dosificación para controlar el llenado y el lavado, pipeta para comprobar la fuerza activa de la concentración de la solución de dosificación.	115605	
Bastoncillos de prueba H₂O₂, 0–1000 mg/l, 100 unidades , para comprobar la concentración de solución desinfectante	091072	
Bastoncillos de prueba H₂O₂, 0–50 mg/l, 100 unidades , para comprobar el lavado completo de la solución desinfectante tras la desinfección	091073	
REMS V-Jet H , unidad de limpieza y conservación para sistemas de calefacción de superficie y radiadores, para suministrar limpiador y agente anticorrosión.	115612	
REMS CleanH 1 l botella de limpiador para sistemas de calefacción de superficie y radiadores, teñido verde para comprobación de llenado y lavado, para aprox. 100 l de volumen de conducción.	115607	
REMS NoCor 1 l botella de protección anticorrosión para conservar sistemas de calefacción de superficie y radiadores, teñido azul, para comprobación de llenado, para aprox. 100 l volumen de conducción.	115608	
Funda para proteger la máquina durante el transporte y el almacenamiento.	115677	
Caja de sistema L-Boxx para mangueras	579600	



REMS CleanM

Limpiadores para máquinas

Limpiador para máquinas de alta eficacia para disolver de forma rápida y segura aceite y grasa de todo tipo. Para limpiar y desengrasar máquinas, herramientas y similares. Para oficios e industria.

REMS CleanM – más limpio imposible. Eficacia de limpieza excepcional.

Especialmente indicado para disolver de forma rápida y segura aceite y grasa de todo tipo. Fácilmente biodegradable según OECD 302 B. Sin sustancias peligrosas para el medio ambiente.

Limpiador universal para oficios e industria. Para limpiar y desengrasar máquinas y herramientas.

También para eliminar restos de cal.

REMS CleanM botella pulverizadora sin gas.



Producto alemán de calidad



Info



Volumen de suministro

REMS CleanM. Limpiador de alta eficacia para máquinas, para disolver de forma rápida y eficaz aceite y grasa. Para limpiar y desengrasar máquinas, herramientas y similares.

	Envase	Código	
	Botella pulverizadora de 500 ml	140119	

Potente bomba de llenado y limpieza, para llenar, lavar y ventilar circuitos cerrados de forma rápida y sencilla. Ideal para instalaciones solares, instalaciones de geotermia y calefacciones de suelo/calefacciones de superficie de pared.

Capacidad del depósito 30 l

REMS Solar-Push K 60 con bomba centrífuga

Caudal a una altura de 40 m 16 l/min

Caudal ≤ 36 l/min

Presión ≤ 0,55 MPa/5,5 bar/80 psi

Temperatura del líquido de alimentación (uso continuado) ≤ 60°C

Valor pH del líquido 6,5 – 9,5

REMS Solar-Push I 80 con bomba impulsora

Caudal a una altura de 40 m 18 l/min

Caudal ≤ 27 l/min

Presión ≤ 0,65 MPa/6,5 bar/94 psi

Temperatura del líquido de alimentación (uso continuado) ≤ 80°C

Valor pH del líquido 6,5 – 9,5

Líquidos: líquidos termoportadores, agentes anti-congelantes, agua, soluciones acuosas, emulsiones

REMS Solar-Push – llenar, lavar y ventilar en una sola operación. Auto aspirante. Gran caudal.

Ventajas del sistema

Llenar, lavar y ventilar en una sola operación. Ideal para instalaciones solares, instalaciones de geotermia y calefacciones de suelo/calefacciones de superficie de pared. Apto también para rellenar depósitos.

Construcción

Potente bomba eléctrica de llenado y lavado, sobre bastidor tubular de acero desplazable para emplazamiento seguro. 2 grandes ruedas con aire fácil desplazamiento en entornos de obra complicados. Dispositivo práctico para la manguera. Peso reducido, REMS Solar-Push I sólo 19 kg, REMS Solar-Push K sólo 20 kg. Depósito robusto de plástico con capacidad de carga de 30 l, fabricado en PE con estabilización ultravioleta, con indicador de nivel, extraíble, para una limpieza sencilla, con gran abertura para recarga. Práctica tapa enroscable, para una apertura y cierre rápidos. Conexión de retorno ¾" con tubo de inmersión, para evitar la formación de espuma en la sustancia a la entrada del depósito de plástico. Cierre de manguera para fácil limpieza y sencillo cambio del bidón con el uso de diferentes líquidos. Dos prácticas asas para transportar el depósito de plástico con comodidad. Manguera de conexión resistente a altas temperaturas entre el bidón de plástico y la bomba. Filtro fino en la tubería de aspiración con gran ventana para detectar fácilmente aire remanente en el circuito, así como suciedad, p.ej. restos de virutas y soldadura.

REMS Solar-Push K 60

Bomba centrífuga auto aspirante, idónea para diversos líquidos, p.ej. líquidos termoportadores, agentes anticongelantes, agua, soluciones acuosas, emulsiones. Motor de condensador comprobado de alto rendimiento silencioso, 940 W, interruptor de encendido/apagado. Gran caudal de ≤ 36 l/min para un llenado rápido, lavado eficiente y ventilación de sistemas cerrados y para llenar depósitos. Válvula de descarga de presión, para una descarga sencilla de la presión en el interior de la manguera una vez concluidos los trabajos (accesorio). Para uso continuado a ≤ 60°C. 2 mangueras de PVC flexibles y transparentes ½" T60, conducción de presión y retorno, 3 m de largo cada una, con racores de manguera ¾", resistente a la temperatura ≤ 60°C.

REMS Solar-Push I 80

Bomba impulsora auto aspirante, con aspas especiales, apta para diversos líquidos, p.ej. líquidos termoportadores, agentes anticongelantes, agua, soluciones acuosas, emulsiones. Motor de condensador comprobado de alto rendimiento silencioso, 1000 W, interruptor de encendido/apagado. Gran caudal de ≤ 27 l/min para un llenado rápido, lavado eficiente y ventilación de sistemas cerrados y para llenar depósitos. Válvula de descarga de presión, para una descarga sencilla de la presión en el interior de la manguera una vez concluidos los trabajos. Para uso continuado a ≤ 80°C. 2 mangueras de PVC flexibles de tejido EPDM ½" T100 (caucho sintético) para conducción de presión y retorno, 3 m de largo cada una, con racores de manguera ¾", resistente a la temperatura ≤ 100°C.

Numerosos accesorios

Válvula de cierre para cerrar la conducción de presión o retorno, p. ej. durante el transporte. Filtro fino con bolsa de filtración fina 70 µm, compuesto por tapa roscada con conexión de retorno para conducción de retorno con conexión ¾", adaptador y bolsa de filtración fina 70 µm, o filtro fino con elemento de filtración fina 90 µm, lavable, con gran depósito colector de suciedad, para conducción de retorno ¾", para lavar calefacciones de suelo/pared y eliminar lodos. Válvula de inversión de caudal completa con manguera flexible EPDM ½" T100, para lavado de calefacciones de suelo / pared y limpieza eficaz de lodos mediante golpes de presión por inversión de la dirección de flujo. Válvula de inversión para aspiración alternativa de sustancias de transporte desde otro depósito, p. ej. para volúmenes superiores.



Producto alemán de calidad



K 60



I 80

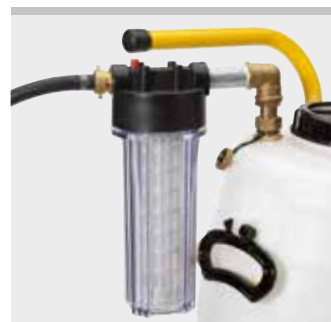

Volumen de suministro

REMS Solar-Push K 60. Bomba eléctrica de llenado y lavado, para llenar, lavar y ventilar de forma rápida y sencilla circuitos cerrados. Caudal ≤ 50 l/min, capacidad del bidón 30 l. Con bomba centrífuga, resistente a temperaturas para carga continua $\leq 60^\circ\text{C}$. Presión $\leq 0,55$ MPa/5,5 bar/80 psi. Motor de condensador 230 V, 50 Hz, 940 W. 2 unidades flexibles de manguera transparente de PVC $\frac{1}{2}$ " T60, 3 m cada una, resistente a temperaturas $\leq 60^\circ\text{C}$. Sobre bastidor estable de acero con ruedas neumáticas. En caja cartón.

	Código
	115312

Otras tensiones consultar.

Volumen de suministro

REMS Solar-Push I 80. Bomba eléctrica de llenado y lavado, para llenar, lavar y ventilar de forma rápida y sencilla circuitos cerrados. Caudal ≤ 27 l/min, capacidad del bidón 30 l. Con bomba impulsora, resistente a temperaturas para carga continua $\leq 80^\circ\text{C}$. Presión $\leq 0,65$ MPa/6,5 bar/94 psi. Motor de condensador 230 V, 50 Hz, 1000 W. Válvula de descarga de presión. 2 unidades de manguera flexible de EPDM $\frac{1}{2}$ " T100, 3 m cada una, resistente a altas temperaturas $\leq 100^\circ\text{C}$. Sobre bastidor estable de acero con ruedas neumáticas. En caja cartón.

	Código
	115311

Otras tensiones consultar.



Info







Accesorios

Denominación	Código
Manguera de tejido PVC $\frac{1}{2}$" T60 para conducción de presión o retorno, 3 m de largo, con racores de manguera $\frac{3}{4}$ ", resistente a la temperatura $\leq 60^\circ\text{C}$	115314
Manguera de tejido EPDM $\frac{1}{2}$" T100 para conducción de presión o retorno, 3 m de largo, con racores de manguera $\frac{3}{4}$ ", resistente a altas temperaturas $\leq 100^\circ\text{C}$	115315
Manguera de tejido EPDM $\frac{1}{2}$" T165 para conducción de presión o retorno, 3 m de largo, con racores de manguera $\frac{3}{4}$ ", resistente a altas temperaturas $\leq 165^\circ\text{C}$	115319
Válvula de cierre $\frac{3}{4}$" para cerrar las tuberías de presión o retorno, p. ej. durante el transporte.	115324
Bidón 30 litros , de PE, con estabilización ultravioleta	115375
Válvula de descarga de presión para Solar-Push K 60	115217
Filtro fino con bolsa de filtración fina 70 μm compuesto por tapa roscada con conexión de retorno para conducción de retorno con conexión $\frac{3}{4}$ ", adaptador, 1 bolsa de filtración fina 70 μm , para lavado de calefacciones de suelo / pared y limpieza de lodos	115220
Bolsa de filtración fina 70 μm, paquete de 10 unidades , para bolsa de filtración fina con bolsa de filtración fina 70 μm	115221
Filtro fino con elemento de filtración 90 μm , lavable, con gran depósito colector de suciedad, para conducción de retorno con conexión $\frac{3}{4}$ ", para lavado de calefacciones de suelo / pared y limpieza de lodos	115323
Elemento de filtración 90 μm , para filtro fino con elemento de filtración 90 μm	043054
Válvula de inversión de caudal completa con manguera flexible EPDM $\frac{1}{2}$ " T100, para lavado de calefacciones de suelo / pared y limpieza eficaz de lodos mediante golpes de presión por inversión de la dirección de flujo	115326
Válvula de inversión para aspiración alternativa de sustancias de transporte desde otro depósito, p. ej. para volúmenes superiores.	115325





Curvar

	Curvatubos manual	128
	Curvadora manual oleohidráulica	130
	Curvadora electrohidráulica por acumulador	132
	Curvadora oleohidráulica	134
	Curvatubos por acumulador	140
	Curvatubos manual	142
	Curvatubos eléctrico	136

Práctica curvadora de una sola mano para el curvado de precisión de tubos hasta 90°. Ideal para trabajar a pie de obra. Para instalación e industria. Para obra y taller.

Tubos de cobre recocido	Ø 10–22 mm Ø 3/8–7/8" s ≤ 1 mm
Tubos de cobre recocido revestido	Ø 10–18 mm Ø 3/8–5/8" s ≤ 1 mm
Tubos de acero C blando revestido de sistemas de prensar	Ø 12–18 mm s ≤ 1,2 mm
Tubos de acero blando de precisión	Ø 10–18 mm s ≤ 1 mm
Tubos multicapa	Ø 14–32 mm

REMS Swing – curvar los tubos allí donde se instalan. Extremadamente ligera, pequeña y manejable. Universal, para una gran variedad de tubos. Trabajos ultrarápidos a través de la palanca multifunción, para avance y retroceso rápido. Fiable avance de carraca. Ideal también para tubos revestidos.

Aplicación universal

En instalaciones de fontanería, calefacción, refrigeración, aire acondicionado e hidráulico. También para tubos de cobre de pared fina EN 1057 y para tubos de los sistemas de accesorios de prensar.

Ventaja de costes

La curvadora se amortiza en poco tiempo por el ahorro de accesorios en pocas curvas. Sin costes para accesorios, almacenaje, adquisición. Ahorro en puntos de soldadura, uniones prensadas y tiempo de trabajo. Más seguridad por menos uniones del tubo.

Construcción

Compacto, apropiado para la obra. Manejable y ligero, el dispositivo accionador pesa sólo 0,9 kg. Para usar en cualquier sitio, a mano, incluso en espacios reducidos. Trabajo sencillo y rápido, p.ej. curva un tubo de cobre Ø 22 mm en tan sólo 9 s. Hormas de curvar marcadas, para un curvado de precisión. Posibilidad de realizar codos puente y codos escalonados. Cambio sencillo y rápido de las hormas de curvar. Soporte para piezas deslizantes S Ø 10–26 mm, orientable en correspondencia con el tamaño del tubo a curvar, con piezas deslizantes para tubos Ø 10–26 mm, 3/8–7/8". Soporte para piezas deslizantes Ø 32 mm con piezas deslizantes para tubos Ø 32 mm. Dispositivo para curvatura inversa hasta Ø 22 mm, 7/8".

Hormas de curvar y piezas deslizantes

De poliamida de alta resistencia y alto poder deslizante reforzada con fibra de vidrio. Para las hormas de curvar ver la página 129. Hormas de curvar UP con radios de curvatura más pequeños para tubos compuestos Uponor Uni Pipe PLUS, véase más abajo.

Accionamiento

Estable dispositivo accionador con la acreditada y fiable transmisión por carraca para la totalidad del rango de trabajo hasta Ø 32 mm. La práctica palanca multifunción para avance y retroceso rápido ahorra tiempo y esfuerzo.

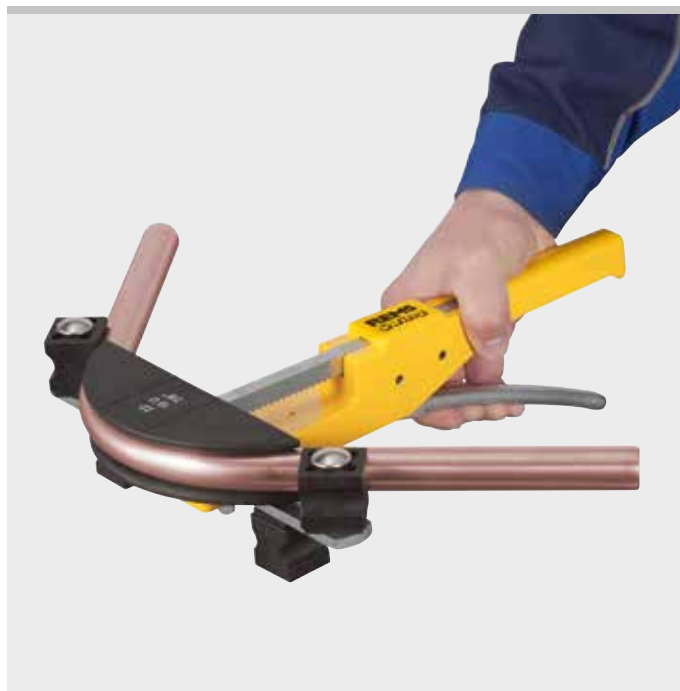

Producto alemán de calidad



Info



Volumen de suministro

REMS Swing UP Set. Curvatubos manual Ø 16–32 mm, hasta 90°. Para tubos compuestos Uponor Uni Pipe PLUS Ø 16–32 mm. Con dispositivo accionador UP, hormas de curvar UP con radios de curvatura más pequeños, soporte para piezas deslizantes UP Ø 16–32 mm con piezas deslizantes. En caja metálica resistente.

Denominación mm	Código
Set 16 + 20 + 25 + 32	153030

Accesorios

Denominación	Código
Dispositivo accionador UP REMS Swing	153300
Soporte para de piezas deslizantes UP Ø 16–32 mm con piezas deslizantes para tubos Ø 16–32 mm	153307
Hormas de curvar UP Ø 16 mm, radio de curvatura 32 mm	153303
Hormas de curvar UP Ø 20 mm, radio de curvatura 40 mm	153304
Hormas de curvar UP Ø 25 mm, radio de curvatura 62,5 mm	153305
Hormas de curvar UP Ø 32 mm, radio de curvatura 80 mm	153306
Caja metálica con forma	153265



Volumen de suministro

REMS Swing Set. Curvatubos manual Ø 10–32 mm, Ø 3/8–7/8", hasta 90°. Tubos de cobre recocido Ø 10–22 mm, Ø 3/8–7/8", s ≤ 1mm, tubos de cobre recocido revestido Ø 10–18 mm, Ø 3/8–5/8", s ≤ 1mm, tubos de acero C recocido revestido de los sistemas de prensar Ø 12–18 mm, s ≤ 1,2, tubos de acero de precisión blando Ø 10–18 mm, s ≤ 1mm, tubos multicapa Ø 14–32 mm. Hasta Ø 26 mm con dispositivo accionador, hormas de curvar, soporte para piezas deslizantes S Ø 10–26 mm con piezas deslizantes, en robusto(a) caja metálica resistente/maleta. Hasta Ø 32 mm con dispositivo accionador, hormas de curvar, 2 soportes para piezas deslizantes Ø 10–26 mm y Ø 32 mm con piezas deslizantes, en maleta robusta.

Denominación mm	pulg.	Código
Set 12 + 15 + 18 + 22	1/2 + 5/8 + 3/4 + 7/8"	153025
Set 10 + 12 + 15 + 18 + 22	3/8 + 1/2 + 5/8 + 3/4 + 7/8"	153021
Set 12 + 14 + 16 + 18 + 22	1/2 + 3/4 + 7/8"	153020
Set 14 + 16 + 20 + 25/26		153026
Set 14 + 16 + 18 + 20 + 25/26		153022
Set 16 + 20 + 25/26 + 32		153029
Set Allround 22		
10 + 12 + 14 + 15 + 16 + 17 + 18 + 20 + 22	3/8 + 1/2 + 5/8 + 3/4 + 7/8"	153027
Set 16 + 18 + 20 + 25/26 + 32		153023
Set Allround 32		
10 + 12 + 14 + 15 + 16 + 17 + 18 + 20 + 22 + 25/26 + 32	3/8 + 1/2 + 5/8 + 3/4 + 7/8"	153028



Accesorios

Denominación	Código
Dispositivo accionador REMS Swing	153100
Soporte para de piezas deslizantes S Ø 10–26 mm con piezas deslizantes para tubos Ø 10–26 mm, 3/8–7/8"	153125
Soporte para piezas deslizantes Ø 32 mm con piezas deslizantes para tubos Ø 32 mm	153115
Dispositivo para curvatura inversa en el tubo colocado, hasta Ø 26 mm, 7/8"	153140
Caja metálica con forma	153265
Maleta con forma	153270

Hormas de curvar para tubos Ø mm/pulg.	Radio ¹⁾ mm	Apropiado para					Código
		Cu	Cu-U	St 10305-U	St 10305	V	
10, 3/8"	30	●			●		153155
12, 10 U, 1/2"	36	●	●		●		153160
14, 12 U	50	●		●	●	●	153170
15, 12 U, 5/8"	55	●	●		●		153175
16, 14 U	55	●	●		●	●	153180
17, 15 U	60			●		●	153185
18, 14 U, 15 U, 16 U, 3/4"	72	●	●		●	●	153190
20, 18 U	79	●	●	●		●	153195
22, 18 U, 7/8"	86	●	●				153200
25, 26	88					●	153205
32	128					●	153210

¹⁾ Radio de curvatura mm del eje neutral del arco (DVGW GW 392)

- Cu: Tubos de cobre recocido, también de pared fina
- St 10305-U: Tubos de acero C blando revestidos de sistemas de prensar EN 10305-3
- St 10305: Tubos blandos de acero de precisión EN 10305-1, EN 10305-2, EN 10305-3
- U: Revestido
- V: Tubos multicapa de los sistemas de accesorios a prensar



Curvadora oleohidráulica manual de bajo esfuerzo para el curvado de precisión de tubos hasta 90°. Ideal para trabajar a pie de obra. Para instalación e industria. Para obra y taller.

Tubos de cobre recocido	Ø 10 – 22 mm Ø 3/8 – 7/8" s ≤ 1 mm
Tubos de cobre recocido revestido	Ø 10 – 18 mm Ø 3/8 – 5/8" s ≤ 1 mm
Tubos de sistemas de prensar: de acero inoxidable y aleación de níquel	Ø 15 – 22 mm s ≤ 1,2 mm
Acero C blando, revestido	Ø 12 – 18 mm s ≤ 1,2 mm
Tubos de acero blando de precisión	Ø 10 – 22 mm s ≤ 1,5 mm
Tubos multicapa	Ø 14 – 32 mm

REMS Hydro-Swing – curvar los tubos allí donde se instalan. Universal, para una gran variedad de tubos. Trabajo sin esfuerzo mediante multiplicación oleohidráulica de fuerza.

Aplicación universal

En instalaciones de fontanería, calefacción, refrigeración, aire acondicionado e hidráulico. También para tubos de cobre de pared fina EN 1057 y para tubos de los sistemas de accesorios de prensar.

Ventaja de costes

La curvadora se amortiza en poco tiempo por el ahorro de accesorios en pocas curvas. Sin costes para accesorios, almacenaje, adquisición. Ahorro en puntos de soldadura, uniones prensadas y tiempo de trabajo. Más seguridad por menos uniones del tubo.

Construcción

Dispositivo accionador robusto y compacto con sistema hidráulico cerrado libre de mantenimiento. Manejable y ligera, sólo 2,4 kg. Puede emplearse en cualquier lugar, también en lugares de difícil acceso. Trabajo sencillo y rápido, p.ej. una curva de tubo de cobre Ø 22 mm en tan sólo 18 s. Hormas de curvar marcadas, para un curvado de precisión. Posibilidad de realizar codos puente y codos escalonados. Soporte para piezas deslizantes H-S Ø 10–26 mm, orientable en correspondencia con el tamaño del tubo a curvar, con piezas deslizantes para tubos Ø 10–26 mm, 3/8–7/8". Soporte para piezas deslizantes Ø 32 mm con piezas deslizantes para tubos Ø 32 mm.

Hormas de curvar y piezas deslizantes

Hormas de curvar y piezas deslizantes de poliamida de alta resistencia y alto poder deslizante, reforzada con fibra de vidrio, y hormas de curvar de aluminio. Hormas de curvar ver la página 131.

Accionamiento

Dispositivo accionador oleohidráulico con cilindro hidráulico fabricado con tubo hidráulico de alta calidad ruleteado. Manivela ergonómica para aplicación de presión con bomba hidráulica de mano. Avance hidráulico fiable con protección contra sobrecarga en la posición más avanzada del émbolo y válvula de sobrepresión, para trabajar con seguridad.

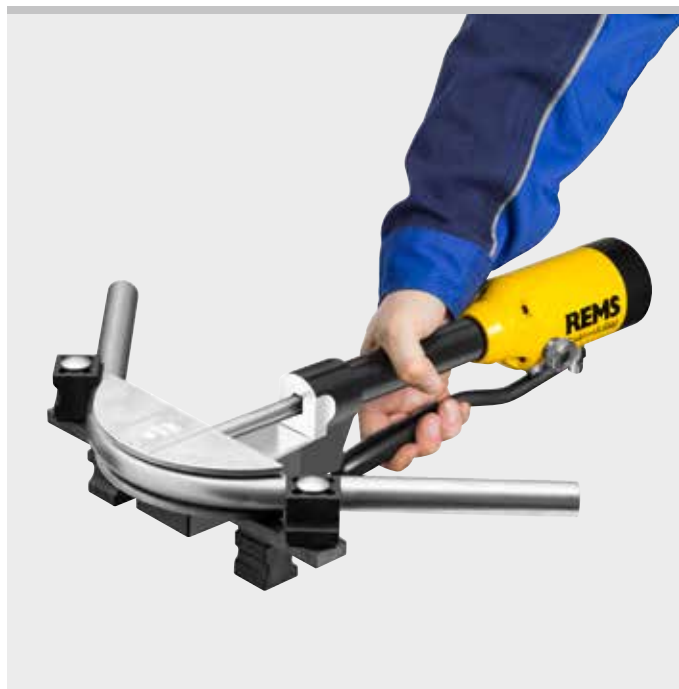

Producto alemán de calidad



Info

Volumen de suministro

REMS Hydro-Swing Set. Curvadora manual oleohidráulica Ø 10–32 mm, Ø 3/8–7/8", hasta 90°. Tubos de cobre recocido Ø 10–22 mm, Ø 3/8–5/8", s ≤ 1mm, tubos de cobre recocido, revestido Ø 10–18 mm, Ø 3/8–5/8", s ≤ 1mm, tubos de sistemas de prensar de acero al carbono recocido, revestido Ø 12–18 mm, s ≤ 1,2 mm, tubos de acero blando de precisión Ø 10–18 mm, s ≤ 1,5 mm, tubos multicapa Ø 14–32 mm. Hasta Ø 26 mm con dispositivo accionador, hormas de curvar de poliamida, soporte para piezas deslizantes H-S Ø 10–26 mm con piezas deslizantes, en maleta robusta. Hasta Ø 32 mm con dispositivo accionador, hormas de curvar de poliamida, 2 soportes para piezas deslizantes Ø 10–26 mm y Ø 32 mm con piezas deslizantes, en maleta robusta.

Denominación mm	pulg.	Código
Set 12 + 15 + 18 + 22	1/2 + 5/8 + 3/4 + 7/8"	153525
Set 10 + 12 + 15 + 18 + 22	3/8 + 1/2 + 5/8 + 3/4 + 7/8"	153521
Set 12 + 14 + 16 + 18 + 22	1/2 + 3/4 + 7/8"	153520
Set 14 + 16 + 20 + 25/26		153526
Set 14 + 16 + 18 + 20 + 25/26		153522
Set 16 + 20 + 25/26 + 32		153529
Set Allround 22		
10 + 12 + 14 + 15 + 16 + 17 + 18 + 20 + 22	3/8 + 1/2 + 5/8 + 3/4 + 7/8"	153527
Set 16 + 18 + 20 + 25/26 + 32		153523
Set Allround 32		
10 + 12 + 14 + 15 + 16 + 17 + 18 + 20 + 22 + 25/26 + 32	3/8 + 1/2 + 5/8 + 3/4 + 7/8"	153528



Volumen de suministro

REMS Hydro-Swing INOX Set. REMS Hydro-Swing con hormas de curvar de aluminio, en particular también para Geberit Mapress acero inoxidable (EN 10088, 1.4401), Geberit Mapress acero inoxidable (EN 10088, 1.4521, sin níquel), Geberit Mapress acero C (EN 10305-3, 1.0034 (E195)), Viega Sanpress (EN 10088, 1.4401), Viega Prestabo (EN 10305-3, 1.0308 (E235)).

Denominación mm	Código
Set 15 + 18 + 22	153510

Accesorios

Denominación	Código
Dispositivo accionador REMS Hydro-Swing	153500
Soporte para de piezas deslizantes H-S Ø 10–26 mm con piezas deslizantes para tubos Ø 10–26 mm, 3/8–7/8"	153501
Soporte para piezas deslizantes Ø 32 mm con piezas deslizantes para tubos Ø 32 mm	153115
Maleta con forma	153570

Hormas de curvar para tubos Ø mm/pulg.	Radio ¹⁾ mm	Apropiado para					Código
		Cu	Cu-U	St 10217	St 10305	St 10305-U	
10, 3/8"	30	●			●		153155
12, 10 U, 1/2"	36	●	●		●		153160
14, 12 U	50	●			●	●	153170
15 ²⁾	55	●	●	●	●		153531
15, 12 U, 5/8"	55	●	●		●		153175
16, 14 U	55	●	●			●	153180
17, 15 U	60					●	153185
18 ²⁾	72	●	●	●	●	●	153532
18, 14 U, 15 U, 16 U, 3/4"	72	●	●		●	●	153190
20, 18 U	79	●	●			●	153195
22, 18 U, 7/8" ²⁾	86	●	●	●	●		153540
22, 18 U, 7/8"	86	●	●				153200
25, 26	88					●	153205
32	128					●	153210

¹⁾ Radio de curvatura mm del eje neutral del arco (DVGW GW 392)

²⁾ Hormas de curvar de aluminio

- Cu: Tubos de cobre recocido, también de pared fina
- St 10217: Tubos de acero inoxidable y aleación de níquel de sistemas de prensar EN 10217-7, EN 10312, serie 2, material 1.4401
- St 10305: Tubos blandos de acero de precisión EN 10305-1, EN 10305-2, EN 10305-3
- St 10305-U: Tubos de acero C blando revestidos de sistemas de prensar EN 10305-3
- U: Revestido
- V: Tubos multicapa de los sistemas de accesorios a prensar



REMS Hydro-Swing 22V

Curvatubos por acumulador

Herramienta eléctrica universal, manejable y portátil para curvar con precisión tubos hasta 90°. Ideal para trabajar a pie de obra. Para instalación e industria. Para obra y taller. Tecnología Li-Ion 22 V. Para accionamiento por acumulador o red.

Tubos de cobre recocido	Ø 10 – 22 mm Ø 3/8 – 7/8" s ≤ 1 mm
Tubos de cobre recocido revestido	Ø 10 – 18 mm Ø 3/8 – 5/8" s ≤ 1 mm
Tubos de sistemas de prensar: de acero inoxidable y aleación de níquel	Ø 15 – 22 mm s ≤ 1,2 mm
Acero C blando, revestido	Ø 12 – 18 mm s ≤ 1,2 mm
Tubos de acero blando de precisión	Ø 10 – 22 mm s ≤ 1,5 mm
Tubos multicapa	Ø 14 – 32 mm

REMS Hydro-Swing 22V – curvar los tubos allí donde se instalan. Portátil, manejable, ligera. Universal, para una gran variedad de tubos. Acumulador Li-Ion 21,6V, 2,5 Ah, para unos 110 curvados de tubos de acero inoxidable de los sistemas de prensar de Ø 22 mm con una sola carga del acumulador*.

Aplicación universal

Consulte pág. 130.

Ventaja de costes

Consulte pág. 130.

Construcción

Dispositivo accionador robusto y compacto con sistema hidráulico cerrado libre de mantenimiento. Portátil, manejable, ligera. Máquina accionadora con acumulador sólo 3,0 kg. Puede emplearse en cualquier lugar, también en lugares de difícil acceso. Trabajo sencillo y rápido. Se puede curvar, por ejemplo, un tubo de acero inoxidable de Ø 22 mm en tan sólo 8 s. Hormas de curvar marcadas, para un curvado de precisión. Posibilidad de realizar codos puente y codos escalonados. Soporte para piezas deslizantes H-S Ø 10–26 mm, orientable en correspondencia con el tamaño del tubo a curvar, con piezas deslizantes para tubos Ø 10–26 mm, 3/8–7/8". Soporte para piezas deslizantes Ø 32 mm con piezas deslizantes para tubos Ø 32 mm. Linterna LED para iluminar el lugar de trabajo.

Hormas de curvar y piezas deslizantes

Hormas de curvar y piezas deslizantes de poliamida de alta resistencia y alto poder deslizante, reforzada con fibra de vidrio, y hormas de curvar de aluminio. Hormas de curvar ver la página 133.

Accionamiento

Fuerza de empuje de toneladas para un curvado impecable en segundos. Fuerza de empuje 9 kN. Accionamiento electrohidráulico potente con motor por acumulador con fuerza de arrastre 21,6V, suministro de potencia 380 W, engranaje planetario resistente, bomba de émbolo de excéntrica y sistema hidráulico de alta potencia. Interruptor pulsador de seguridad.

Operación por acumulador o red

Tecnología Li-Ion 22V. Acumuladores Li-Ion 21,6 V de alta capacidad con 2,5, 4,4, 5,0 o 9,0 Ah de capacidad, para una larga duración. Ligero y potente. Acumulador Li-Ion 21,6V, 2,5 Ah para aprox. 110 curvados, 4,4 Ah para aprox. 190 curvados, 5,0 Ah para aprox. 220 curvados, 9,5 Ah para aprox. 396 curvados en tubos de acero inoxidable de los sistemas de Pressfitting de Ø 22 mm con cada carga*. Control escalonado del estado de carga mediante luces LED de color. Rango de temperaturas de trabajo desde -10 hasta +60 °C. Sin efecto memoria, para una potencia máxima del acumulador. Cargador rápido 100–240V, 90W. Cargador rápido 100–240V, 290W, para acortar los tiempos de carga, disponible como accesorio. Alimentación de tensión 220–240V/21,6V, salida 15A, para funcionamiento por red en vez de por acumulador Li-Ion 21,6V, disponible como accesorio.

Volumen de suministro

REMS Hydro-Swing 22V INOX Set. REMS Hydro-Swing 22V con hormas de curvar de aluminio, en particular también para Geberit Mapress acero inoxidable (EN 10088, 1.4401), Geberit Mapress acero inoxidable (EN 10088, 1.4521, sin níquel), Geberit Mapress acero C (EN 10305-3, 1.0034 (E195)), Viega Sanpress (EN 10088, 1.4401), Viega Prestabo (EN 10305-3, 1.0308 (E235)).

Denominación mm	Código
Set 15 + 18 + 22	153419

Otras tensiones sobre demanda.



Producto alemán de calidad



Info



Volumen de suministro

REMS Hydro-Swing 22 V Set. Curvatubos con acumulador Ø 10–32 mm, Ø 3/8–7/8", hasta 90°. Tubos de cobre recocido Ø 10–22 mm, Ø 3/8–5/8", s ≤ 1 mm, tubos de cobre recocido, revestido Ø 10–18 mm, Ø 3/8–5/8", s ≤ 1 mm, tubos de sistemas de prensar de acero al carbono recocido, revestido Ø 12–18 mm, s ≤ 1,2 mm, tubos de acero blando de precisión Ø 10–18 mm, s ≤ 1,5 mm, tubos multicapa Ø 14–32 mm. Accionamiento electrohidráulico potente con motor por acumulador con corriente 21,6 V, suministro de potencia 380 W, engranaje planetario resistente, bomba de émbolo excéntrico y sistema hidráulico de alta potencia. Interruptor pulsador de seguridad. Linterna LED de trabajo. Acumulador Li-Ion 21,6 V, 2,5 Ah, cargador rápido 220–240 V, 50–60 Hz, 70 W. Hasta Ø 26 mm con hormas de curvar de poliamida, soporte para piezas deslizantes H-S Ø 10–26 mm con piezas deslizantes. Hasta Ø 32 mm con hormas de curvar de poliamida, 2 soportes para piezas deslizantes Ø 10–26 mm y Ø 32 mm con piezas deslizantes. En caja de sistema XL-Boxx.

Denominación mm	pulg.	Código
Set 12 + 15 + 18 + 22	1/2 + 5/8 + 3/4 + 7/8"	153410
Set 10 + 12 + 15 + 18 + 22	3/8 + 1/2 + 5/8 + 3/4 + 7/8"	153411
Set 12 + 14 + 16 + 18 + 22	1/2 + 3/4 + 7/8"	153412
Set 14 + 16 + 20 + 25/26		153413
Set 14 + 16 + 18 + 20 + 25/26		153414
Set 16 + 20 + 25/26 + 32		153415
Set Allround 22		
10 + 12 + 14 + 15 + 16 + 17 + 18 + 20 + 22	3/8 + 1/2 + 5/8 + 3/4 + 7/8"	153416
Set 16 + 18 + 20 + 25/26 + 32		153417
Set Allround 32		
10 + 12 + 14 + 15 + 16 + 17 + 18 + 20 + 22 + 25/26 + 32	3/8 + 1/2 + 5/8 + 3/4 + 7/8"	153418
Basic-Pack (sin hormas ni piezas deslizantes)		153401

Otras tensiones sobre demanda.



Accesorios

Denominación	Código
REMS Hydro-Swing 22 V máquina accionadora, sin acumulador	153400
Soporte para de piezas deslizantes H-S Ø 10–26 mm con piezas deslizantes para tubos Ø 10–26 mm, 3/8–7/8"	153501
Soporte para piezas deslizantes Ø 32 mm con piezas deslizantes para tubos Ø 32 mm	153115
Acumulador Li-Ion 21,6 V, 2,5 Ah	571571
Acumulador Li-Ion 21,6 V, 4,4 Ah	571574
Acumulador Li-Ion 21,6 V, 5,0 Ah	571581
Acumulador Li-Ion 21,6 V, 9,0 Ah	571583
Cargador rápido 100–240 V, 50–60 Hz, 90 W	571585
Cargador rápido 100–240 V, 50–60 Hz, 290 W	571587
Conexión 220–240 V/21,6 V, 50–60 Hz, 15 A, para alimentación por red en lugar de por acumulador Li-Ion 21,6 V	571567
Caja de sistema XL-Boxx con forma	153455

REMS Lumen 2800 22 V, foco LED por acumulador, véase pág. 111

Hormas de curvar para tubos Ø mm/pulg.	Radio ¹⁾ mm	Apropiado para					Código
		Cu	Cu-U	St 10217	St 10305	St 10305-U	
10, 3/8"	30	●			●		153155
12, 10 U, 1/2"	36	●	●		●		153160
14, 12 U	50	●			●	●	153170
15 ²⁾	55	●	●	●	●		153531
15, 12 U, 5/8"	55	●	●		●		153175
16, 14 U	55	●	●			●	153180
17, 15 U	60					●	153185
18 ²⁾	72	●	●	●	●	●	153532
18, 14 U, 15 U, 16 U, 3/4"	72	●	●		●	●	153190
20, 18 U	79	●	●			●	153195
22, 18 U, 7/8" ²⁾	86	●	●	●	●		153540
22, 18 U, 7/8"	86	●	●				153200
25, 26	88					●	153205
32	128					●	153210

¹⁾ Radio de curvatura mm del eje neutral del arco (DVGW GW 392)

²⁾ Hormas de curvar de aluminio

Cu: Tubos de cobre recocido, también de pared fina

St 10217: Tubos de acero inoxidable y aleación de níquel de sistemas de prensar EN 10217-7, EN 10312, serie 2, material 1.4401

St 10305: Tubos blandos de acero de precisión EN 10305-1, EN 10305-2, EN 10305-3

St 10305-U: Tubos de acero C blando revestidos de sistemas de prensar EN 10305-3

U: Revestido

V: Tubos multicapa de los sistemas de accesorios a prensar



Curvadora oleohidráulica para el curvado de precisión de tubos hasta 90°. Para instalación e industria.

Para obra y taller.

Tubos de acero EN 10255 $\varnothing \frac{3}{8} - 2"$

Tubos multicapa $\varnothing 32 - 75 \text{ mm}$

REMS Python – curvado súper ligero hasta $\varnothing 2"$, 75 mm. Ideal para tubos de acero EN 10255 y para tubos multicapa de sistemas de presando. También para la realización de codos escalonados de tubo en varios escalones.

Aplicación universal

Para trabajos de cerrajería, en técnicas higiénicas y de calefacción, así como en la construcción de máquinas e instalaciones. Especialmente indicado para tubos de acero EN 10255 y tubos multicapa de sistemas de presando.

Ventaja del sistema

Un único accionador curvador para todo el área de trabajo hasta $\varnothing 2"$, $\varnothing 75 \text{ mm}$. Para un almacenamiento sencillo y económico. Sin posibilidad de equivocación.

Ventaja de coste

La curvadora se amortiza rápidamente gracias al ahorro de accesorios de presar. Sin costes para accesorios de presar, almacenaje, adquisición. Ahorro de puntos de soldadura, uniones presadas y tiempo de trabajo. Mayor seguridad por un menor número de uniones de tubo.

Construcción

Dispositivo accionador oleohidráulico robusto y compacto con sistema hidráulico cerrado libre de mantenimiento. 2 placas y 2 piezas deslizantes forman un bastidor de curvatura para una alta rigidez y precisión al curvar. Placas superiores orientables, para mayor facilidad de colocación y retirada del tubo, con marcas de posición para piezas deslizantes en función del tamaño de tubo a curvar, con escala de 0 a 90°. Placa superior con placa-soporte deslizante lateralmente para la realización de codos oblicuos y escalonados en varios escalones en función de las necesidades. Inmediata puesta en marcha. No requiere ajustes. Trabajo sencillo, rápido y sin esfuerzo, p.ej. curvado de 90° $\varnothing 63 \text{ mm}$ en tan sólo 60 seg. Trípode disponible como accesorio.

Hormas de curvar y piezas deslizantes

Hormas de curvar (acero) para tubos de acero, estables en forma y presión, fundición esferoidal altamente resistente. Hormas de curvar en V para tubos multicapa, estables en forma y presión, de fundición de aluminio a prueba de torsiones. Véase página 135. Marca en cada horma de curvar para una curvatura de precisión. Goniómetro con escala de ángulos de 0 a 180° para un curvado preciso, disponible como accesorio. La adaptación óptima de las hormas de curvar y las piezas deslizantes garantiza un curvado perfecto sin grietas ni pliegues. Piezas deslizantes altamente resistentes para soportar la presión de avance con poca fricción. Cambio rápido de las hormas de curvar y piezas deslizantes mediante un sencillo sistema de montaje.

Accionamiento

Dispositivo accionador oleohidráulico con cilindro hidráulico fabricado con tubo hidráulico de alta calidad ruleteado. Protección contra sobrecarga del avance hidráulico en la posición más avanzada del émbolo y válvula de sobrepresión, para trabajar con mayor seguridad. Manivela ergonómica para generación de presión con bomba hidráulica de mano. Sin peligro de aplastamiento gracias a la limitación final de la manivela, para una mayor seguridad de trabajo.



Producto alemán de calidad



Puente.



Info



Codos escalonados en varios niveles.



Volumen de suministro

REMS Python Set. Curvadora oleohidráulica para el curvado de precisión de tubos hasta 90°. Tubos de acero EN 10255 Ø ¾–2", tubos multicapa Ø 32–75 mm. Dispositivo accionador con placas, placa superior con placa-soporte desplazable lateralmente, 2 piezas deslizantes, hormas de curvar St o V (acero/multicapa). En robusta caja para transporte.

Denominación	Código
Set St ¾ + ½ + ¾ + 1 + 1½"	590020
Set St ½ + ¾ + 1 + 1½ + 2"	590021
Set V 40 + 50 + 63 mm	590022

Accesorios

Denominación	Código
Dispositivo accionador con placas y piezas deslizantes	590000
Pieza deslizante Ø 75 mm, paquete de 2 unidades	590111
Trípode	590150
Caja para transporte con asas prácticas	590160
Goniómetro para curvado de precisión	590153

Hormas de curvar para tubos Ø mm/pulg.	Radio ¹⁾ mm	Radio ²⁾ mm	Apropiado para					Código
			St 10255	>				
St ¾"	50		●					590051
St ½"	65		●					590052
St ¾"	85		●					590053
St 1"	100		●					590054
St 1½"	150		●					590055
St 1½"	170		●					590056
St 2"	220		●					590057
V 32 mm	112	128		●				590061
V 40 mm	140	160		●				590058
V 50 mm	175	200		●				590059
V 63 mm	220	252		●				590060
V 75 mm	260	298		▲				590062

St 10255: Tubos de acero (tubos roscados) EN 10255
 V: Tubos multicapa de los sistemas de presado
 ▲ Se requieren 2 piezas deslizantes Ø 75 mm (código 590111)

¹⁾ Radio de curvatura mm de la cara interior del arco (EN 10255)

²⁾ Radio de curvatura mm del eje neutral del arco (DVGW VP 632)



Universal, herramienta eléctrica compacta y potente para el curvado por estiramiento en frío de tubos hasta 180°. Para usar en cualquier sitio, sin tornillo de banco. Para instalación e industria. Para obra y taller.

Tubos de cobre duro, semi duro y recocido, también de pared fina	Ø 10 – 35 mm Ø 3/8 – 1 3/8"
Tubos de cobre recocido revestidos, también de pared fina	Ø 10 – 18 mm
Tubos de cobre de pared gruesa K65 para instalaciones de refrigeración y aire acondicionado EN 12735-1	Ø 3/8 – 1 3/8"
Tubos del sistema de prensado de:	
Acero inoxidable	Ø 12 – 28 mm
Acero-C, también multicapas	Ø 12 – 28 mm
Tubos de acero blando de precisión	Ø 10 – 28 mm
Tubos de acero EN 10255	Ø 1/4 – 3/4"
Tubos de acero para instalaciones eléctricas EN 50086	Ø 16 – 32 mm
Tubos multicapa	Ø 14 – 40 mm

REMS Curvo – curvar tubos sin arrugas.

Universal, para una gran variedad de tubos.

De inmediata puesta en marcha, sin necesidad

de ningún montaje. Con control de velocidad,

para un curvado preciso. Cambio rápido

de hormas de curvar y piezas deslizantes.

Aplicación universal

En instalaciones de fontanería, calefacción, electricidad, refrigeración, aire acondicionado e hidráulicas. También apropiado para tubos de los sistemas de accesorios a prensar, para tubos duros y semiduros así como para tubos de cobre de pared fina en instalaciones de calefacción según EN 1057.

Ventaja del sistema

Las hormas y piezas deslizantes son intercambiables entre REMS Curvo 22V, REMS Curvo, REMS Curvo 50 y REMS Sinus. Por ello menor coste de almacenaje. Sin posibilidad de equivocarse.

Ventajas de coste

La curvadora se amortiza en poco tiempo por el ahorro de accesorios después de pocas curvas. Sin costes para accesorios, almacenaje, adquisición. Ahorro en puntos de soldadura, uniones prensadas y tiempo de trabajo. Más seguridad por ser necesarias menos uniones del tubo.

Construcción

Compacta herramienta electroportátil, con avance de curvado a través de la transmisión de fuerza. Muy ligera, máquina accionadora sólo 8 kg. De inmediata puesta en marcha en cualquier parte. Sin necesidad de ningún montaje. Para un trabajo sencillo, sin esfuerzo y rápido, p. ej. curva 90° Ø 22 mm sólo en 6 s. Marcha rápida y lenta para un curvado preciso. Posibilidad de realizar codos puente, doble, escalonado e inverso. Soporte regulable en altura como accesorio.

Hormas y piezas deslizantes

De poliamida reforzada de fibra de vidrio, de alta resistencia y alto poder deslizante. La adaptación óptima de las hormas de curvar y las piezas deslizantes garantiza un deslizamiento perfecto sin grietas ni pliegues. Escala de grados marcada de 0 a 180° en cada horma y piezas deslizantes marcadas, para lograr un curvado preciso. Cambio rápido de las hormas y piezas deslizantes. Hormas de curvar y piezas deslizantes intercambiables para diferentes diámetros de tubo y diferentes radios (página 143).

Accionamiento

Engranaje robusto, libre de mantenimiento. Con protección de frenada en ambos sentidos, mediante embrague deslizante. Comprobado motor universal, 1000 W. Marcha derecha e izquierda sin escalonamientos. Interruptor pulsador de seguridad electrónico, para regular la velocidad.

Lubricante para curvar

El spray para curvar REMS proporciona una película altamente deslizante para reducir el esfuerzo y proporcionar un curvado equilibrado. Resistente a altas presiones y libre de ácidos. Sin CFC. No daña la capa de ozono.



Producto alemán de calidad



Info



Volumen de suministro

REMS Curvo Set. Curvatubos eléctrico Ø 10–40 mm, Ø ¼–1½", hasta 180°. Tubos de cobre duro, semiduro y recocado, también de pared delgada, Ø 10–35 mm, Ø ¾–1¾", tubos de cobre recocado, revestido, también de pared delgada, Ø 10–18 mm, tubos de cobre de pared gruesa K65 para instalaciones de aire acondicionado y refrigeración EN 12735-1 Ø ¾–1¾", tubos de acero inoxidable de sistemas de prensar Ø 12–28 mm, acero al carbono, también revestido, Ø 12–28 mm, tubos de acero de precisión recocado Ø 10–28 mm, tubos de acero EN 10255 Ø ¼–¾", tubos para instalaciones eléctricas EN 50086 Ø 16–32 mm, tubos multicapa Ø 14–40 mm, etc. Máquina accionadora con engranaje libre de mantenimiento, con embrague deslizante de seguridad, motor universal, 230 V, 50–60 Hz, 1000 W, interruptor pulsador de seguridad electrónico, sin escalonamiento, marcha derecha e izquierda. Bulón. Para cada diámetro de tubo una horma de curvar y una pieza deslizante. En caja metálica.

Denominación	Código
Set 15 + 18 + 22	580026
Set 15 + 18 + 22 + 28 ¹⁾	580027
Set 15 + 18 + 22 + 28 ²⁾	580036
Set 15 + 18 + 22 + 28 ³⁾	580035
Set 12 + 15 + 18 + 22	580020
Set 12 + 15 + 18 + 22 + 28 ¹⁾	580033
Set 12 + 15 + 18 + 22 + 28 ²⁾	580037
Set 15 + 22 + 28 ¹⁾	580022
Set 15 + 22 + 28 ²⁾	580040
Set 17 + 20 + 24	580023
Set 12 + 14 + 16 + 18 + 22	580021
Set 12 + 14 + 16 + 18 + 22 + 28 ¹⁾	580031
Set 12 + 14 + 16 + 18 + 22 + 28 ²⁾	580038
Set 14 + 16 + 18 + 22 + 28 ¹⁾	580028
Set 14 + 16 + 18 + 22 + 28 ²⁾	580039
Set ¾ + ½ + ¾ + ¾ + ¾"	580024
Set 16 + 20 + 26 + 32	580025
Set 16 + 20 + 25 + 32	580034
Set 20 + 25 + 32	580029
Set 32 + 40	580030
Basic-Pack (sin hormas ni piezas deslizantes)	580010

REMS Curvo Set se suministra con hormas de curvar y piezas deslizantes con el radio menor correspondiente (excepto en código 580029 y 580030), consulte pág. 143.

- ¹⁾ Horma de curvar y pieza deslizante 28, R102, art. n.º 581070, para tubos de cobre duro y semiduro, también de pared delgada. Consulte la página 143.
- ²⁾ Horma de curvar y pieza deslizante 28, ¾" (DN 20), R102, art. n.º 581260, para tubos de cobre duro Ø 28 mm, Ø 1½", tubos de sistemas de prensar de acero inoxidable/acero al carbono de Ø 28 mm, tubos de acero ¾". Consulte la página 143.
- ³⁾ Horma de curvar y pieza deslizante 28, ¾" (DN 20), R114, art. n.º 581310 para tubos de cobre duro y semiduro, también de pared delgada, de Ø 28 mm, tubos de sistemas de prensar de acero inoxidable / acero al carbono de Ø 28 mm, tubos de acero ¾". Conforme a la hoja de trabajo DVGW GW 392 para tubos de cobre duro y semiduro de Ø 28 mm, hace falta un radio mínimo de curvatura de 14 mm. Espesor de pared ≥ 0,9 mm. Consulte la página 143.

Accesorios

Denominación	Código
Hormas de curvar y piezas deslizantes consulte pág. 143.	
REMS Curvo máquina accionadora	580000
Bulón	582036
Spray para curvar REMS , 400 ml	140120
Caja metálica con formas	586000
Soporte de máquina 3B , regulable en altura, sobre 3 patas	586100
Soporte de máquina WB , regulable en altura, para fijación sobre un banco de trabajo	586150



Basic-Pack



3B



WB

Universal, herramienta eléctrica compacta y potente para el curvado por estiramiento en frío de tubos hasta 90°. Para usar en cualquier sitio, sin tornillo de banco. Para instalación e industria. Para obra y taller.

Tubos de acero EN 10255	Ø ¼ – 1¼"
Tubos de acero inoxidable EN ISO 1127, EN 10217-7	Ø ½ – 1¼" s ≤ 2,6 mm
Tubos de cobre duro, semi duro y recocido	Ø 10–42 mm
Tubos de cobre de pared fina	Ø 10–35 mm
Tubos de cobre de pared gruesa K65 para instalaciones de aire acondicionado y refrigeración EN 12735-1	Ø ¾ – 1½"
Tubos del sistema de prensado de:	
Acero inoxidable	Ø 12–42 mm
Acero-C	Ø 12–42 (28) mm
Tubos multicapa	Ø 14–50 mm
Para más materiales, consulte REMS Curvo	



REMS Curvo 50 – Curvar tubos de gran diámetro sin arrugas.

Aplicación universal

Para trabajos de cerrajería y sanitario, calefacción, refrigeración, aire acondicionado e hidráulicas. Especialmente adecuado para tubos de acero EN 10255, tubos para sistemas de accesorios prensados, para tubos de cobre duro y semiduro, así como tubos de cobre de pared fina según EN 1057.

Ventaja del sistema

Las hormas de curvar y piezas deslizantes REMS Curvo 22V, REMS Curvo, y REMS Sinus (página 143) también son compatibles con la máquina accionadora REMS Curvo 50 arrastre cuadrado 10–40, apuntalamiento 10–40. Por ello almacenaje sencillo y económico. Sin posibilidad de equivocarse.

Ventajas económicas

La curvadora se amortiza en poco tiempo por el ahorro de accesorios después de pocas curvas. Sin costes en accesorios, almacenaje, adquisición. Ahorro en puntos de soldadura, uniones prensadas y tiempo de trabajo. Más seguridad al haber menos uniones de tubo.

Construcción

Herramienta eléctrica compacta y manejable, con flujo de potencia estanco durante el proceso de curvado. De inmediata puesta en marcha en cualquier parte. Sin necesidad de ningún montaje. Para un trabajo sencillo, sin esfuerzo y rápido, p. ej. curva de 90° en tubo de acero de Ø 1¼" sólo 37 s. Marcha rápida y lenta para un curvado preciso. Posibilidad de realizar codos dobles, escalonados e inversos.

Hormas de curvar y piezas deslizantes

La adaptación óptima de las hormas de curvar y las piezas deslizantes garantiza un deslizamiento perfecto sin grietas ni pliegues. Escala de grados marcada en cada horma de curvar y marcado en cada pieza deslizante para lograr un curvado preciso. Cambio rápido de las hormas de curvar y piezas deslizantes. Hormas de curvar y piezas deslizantes para diferentes diámetros de tubo, materiales y radios de curvatura (página 143). Hormas de curvar y piezas deslizantes REMS Curvo 50 (Ø 35 R 100, Ø 42 R 140, Ø 50 R 135, Ø 1" R 100, Ø 1¼" R 140). Estables en forma y presión. Hormas de curvar de fundición esferoidal y piezas deslizantes de poliamida reforzada con fibra de vidrio, de alta resistencia y alto poder deslizante.

Accionamiento

Engranaje robusto, libre de mantenimiento. Con protección de frenada en ambos sentidos, mediante embrague deslizante. Comprobado motor universal, 1000 W. Marcha derecha e izquierda sin escalonamientos. Interruptor pulsador de seguridad electrónico, para regular la velocidad.

Lubricante para curvar

El spray para curvar REMS proporciona una película altamente deslizante para reducir el esfuerzo y proporcionar un curvado equilibrado. Resistente a altas presiones y libre de ácidos. Sin CFC. No daña la capa de ozono.

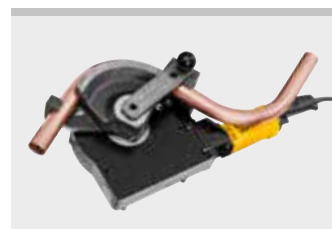

Producto alemán de calidad



Volumen de suministro

REMS Curvo 50 Basic-Pack. Curvatubos eléctrico Ø 10–50 mm, hasta 90°. Tubos de acero EN 10255 Ø ¼ – 1¼", tubos de acero inoxidable EN ISO 1127, EN 10217-7, Ø ½ – 1¼", s ≤ 2,6 mm, tubos de cobre duro, semiduro y blando, Ø 10 – 42 mm, tubos de cobre de pared delgada Ø 10 – 35 mm, tubos de cobre de pared gruesa K65 para instalaciones de aire acondicionado y refrigeración EN 12735-1 Ø ¾ – 1½", tubos de sistemas de prensar de acero inoxidable Ø 12 – 42 mm, acero al carbono Ø 12 – 42 mm, acero al carbono revestido Ø 12 – 28 mm, tubos multicapa Ø 14 – 50 mm, etc. Máquina accionadora con engranaje libre de mantenimiento, con embrague deslizante de seguridad, motor universal, 230 V, 50–60 Hz, 1000 W, interruptor pulsador de seguridad electrónico, sin escalonamiento, marcha derecha e izquierda. Arrastre cuadrado 35–50, apuntalamiento 35–50, bulón. En robusta caja para transporte.

	Código
	580110

Otras tensiones sobre demanda.



Accesorios

Denominación	Código
Hormas de curvar y piezas deslizantes consulte pág. 143.	
REMS Curvo 50 máquina accionadora	580100
Arrastre cuadrado 35–50, apuntalamiento 35–50 , para hormas de curvar y piezas deslizantes Ø 35 R 100, Ø 42 R 140, Ø 50 R 135, Ø 1" R 100, Ø 1¼" R 140 (pág. 101).	582110
Arrastre cuadrado 10–40, apuntalamiento 10–40 , para hormas de curvar y piezas deslizantes REMS Curvo, REMS Curvo 22V, REMS Sinus (pág. 143).	582120
Bulón	582036
Spray para curvar REMS , 400 ml	140120
Caja para transporte con asas prácticas	590160
Caja metálica con forma para una horma de curvar y una pieza deslizante R100 y una de R135/R140, 90°	586012



REMS Curvo 22V

Curvatubos por acumulador

Herramienta eléctrica universal, compacta y portátil para el curvado por estiramiento en frío de tubos hasta 180°. Para usar en cualquier sitio, sin tornillo de banco. Para instalación e industria. Para obra y taller. Tecnología Li-Ion 22 V. Para accionamiento por acumulador o red.

Tubos de cobre duro, semi duro y recocido, también de pared fina \varnothing 10 – 28 mm \varnothing $\frac{3}{8}$ – $\frac{1}{8}$ "

Tubos de cobre recocido revestidos, también de pared fina \varnothing 10 – 18 mm

Tubos de cobre de pared gruesa K65 para instalaciones de aire acondicionado y refrigeración EN 12735-1 \varnothing $\frac{3}{8}$ – $\frac{1}{8}$ "

Tubos del sistema de prensado de: Acero inoxidable \varnothing 12 – 28 mm Acero-C, también multicapas \varnothing 12 – 28 mm

Tubos de acero blando de precisión \varnothing 10 – 28 mm

Tubos de acero EN 10255 \varnothing $\frac{1}{4}$ – $\frac{3}{4}$ "

Tubos de acero para instalaciones eléctricas EN 50086 \varnothing 16 – 25 mm

Tubos multicapa \varnothing 14 – 40 mm

REMS Curvo 22V – curvar los tubos sin arrugas. Portátil, manejable, ligera. Universal, para una gran variedad de tubos. Listo para usar de inmediato sin ajustes. Marcha rápida y lenta con parada inmediata para curvado con precisión en la medida. Cambio rápido de las hormas y las piezas deslizantes. Acumulador Li-Ion 21,6V, 5,0Ah, para aprox. 90 curvados en tubos de acero inoxidable de los sistemas de Pressfitting de \varnothing 22 mm con cada carga*.

Aplicación universal

En instalaciones de fontanería, calefacción, electricidad, refrigeración, aire acondicionado e hidráulicas. Sin necesidad de red. También apropiado para tubos de los sistemas de accesorios a prensar, para tubos duros y semiduros así como también para tubos de cobre de pared fina en instalaciones de calefacción según EN 1057.

Ventaja del sistema

Las hormas y piezas deslizantes son intercambiables entre REMS Curvo 22V, REMS Curvo, REMS Curvo 50 y REMS Sinus. Por ello menor coste de almacenaje. Sin posibilidad de equivocarse.

Ventajas de coste

La curvadora se amortiza en poco tiempo por el ahorro de accesorios después de pocas curvas. Sin costes para accesorios, almacenaje, adquisición. Ahorro en puntos de soldadura, uniones prensadas y tiempo de trabajo. Más seguridad por ser necesarias menos uniones del tubo.

Construcción

Herramienta eléctrica compacta, manejable y portátil, con flujo de energía autónomo durante el proceso de curvado. Muy ligera, máquina accionadora con acumulador sólo 8,5 kg. Práctico mango con revestimiento antideslizante (soft grip). Se puede utilizar inmediatamente en todas partes. No necesita ajustes. Trabajo fácil, sin esfuerzo, rápido, p. ej. 90° curvaturas de \varnothing 22 mm sólo 6 s. Marcha rápida y lenta con parada inmediata para un curvado de medida exacta. Posibilidad de realizar codos puente, dobles, escalonados e inversos. Soporte regulable en altura como accesorio.

Hormas y piezas deslizantes

De poliamida reforzada de fibra de vidrio, de alta resistencia y alto poder deslizante. La adaptación óptima de las hormas de curvar y las piezas deslizantes garantiza un deslizamiento perfecto sin grietas ni pliegues. Escala de grados marcada de 0 a 180° en cada horma y piezas deslizantes marcadas, para lograr un curvado preciso. Cambio rápido de las hormas y piezas deslizantes. Hormas de curvar y piezas deslizantes intercambiables para diferentes diámetros de tubo y diferentes radios (página 143).

Accionamiento

Engranaje robusto, libre de mantenimiento. Con protección de frenada en ambos sentidos, mediante embrague deslizante. Motor por acumulador con fuerza de arrastre 21,6 V, con mayor reserva de potencia, suministro de potencia 500 W. Marcha derecha e izquierda. Pulsador de seguridad electrónico, continuo, para marcha rápida y lenta con parada inmediata. Control de estado con protección de sobrecarga de la máquina accionadora por exceso de corriente; protección contra sobrecalentamiento mediante monitorización de la temperatura del motor (NTC); control electrónico del estado de carga e indicador del estado de carga a través de una luz LED verde/roja.

Funcionamiento con red o acumulador

Tecnología de Li-Ion 22V. Acumuladores de alta resistencia de Li-Ion 21,6V, con una capacidad de 4,4, 5,0 o 9,0 Ah, para una larga duración de funcionamiento. Ligero y potente. Acumulador Li-Ion 21,6V, 4,4 Ah, para aprox. 79 curvados, 5,0 Ah, para aprox. 90 curvados, 9,0 Ah para aprox. 160 curvados en tubos de acero inoxidable de los sistemas de Pressfitting de \varnothing 22 mm con cada carga*. Control escalonado del estado de carga mediante luces LED de color. Rango de temperatura de



Producto alemán de calidad



Info

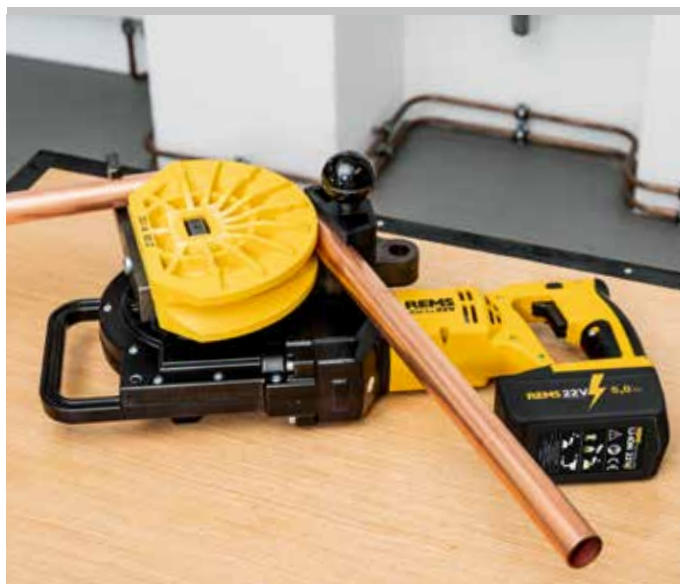

REMS Curvo 22V

Curvatubos por acumulador

trabajo de -10 a +60 °C. Sin efecto memoria, para una potencia máxima del acumulador. Cargador rápido 100-240V, 90W. Cargador rápido 100-240V, 290W, para acortar los tiempos de carga, disponible como accesorio. Alimentación de tensión 220-240V/21,6V, salida 40A, para funcionamiento por red en vez de por acumulador Li-Ion 21,6V, disponible como accesorio.

Lubricante para curvar

Consulte pág. 138.

Volumen de suministro

REMS Curvo 22V Set. Curvatubos por acumulador Ø 10-40 mm, Ø ¼-1½", hasta 180°. Tubos de cobre duro, semiduro y recocido, también de pared delgada, Ø 10-28 mm, Ø ¾-1½", tubos de cobre recocido, revestido, también de pared delgada Ø 10-18 mm, tubos de cobre de pared gruesa K65 para instalaciones de aire acondicionado y refrigeración EN 12735-1 Ø ¾-1½", tubos de sistemas de prensar de acero inoxidable Ø 12-28 mm, acero al carbono, también revestido, Ø 12-28 mm, tubos de acero de precisión recocido Ø 10-28 mm, tubos de acero EN 10255 Ø ¼-¾", tubos para instalaciones eléctricas EN 50086 Ø 16-25 mm, tubos multicapa Ø 14-40 mm, etc. Máquina accionadora con empuñadura de pala, engranaje sin mantenimiento con embrague deslizante, motor por acumulador de potente tracción 21,6V, pulsador de seguridad electrónico, continuo con parada inmediata, marcha derecha e izquierda. Control del estado de la máquina con protección contra sobrecarga, monitorización de temperatura y control del estado de carga. Acumulador Li-Ion 21,6V, 5,0 Ah, cargador rápido 100-240V, 50-60 Hz, 90W. Bulón. Hormas y piezas deslizantes. En caja metálica resistente.

Denominación	Código
Set 15 + 18 + 22	580051
Set 15 + 18 + 22 + 28¹⁾	580052
Set 15 + 18 + 22 + 28²⁾	580053
Set 15 + 18 + 22 + 28³⁾	580054
Set 12 + 15 + 18 + 22	580055
Set 12 + 15 + 18 + 22 + 28¹⁾	580056
Set 12 + 15 + 18 + 22 + 28²⁾	580057
Set 15 + 22 + 28¹⁾	580058
Set 15 + 22 + 28²⁾	580059
Set 17 + 20 + 24	580060
Set 12 + 14 + 16 + 18 + 22	580061
Set 12 + 14 + 16 + 18 + 22 + 28¹⁾	580062
Set 12 + 14 + 16 + 18 + 22 + 28²⁾	580063
Set 14 + 16 + 18 + 22 + 28¹⁾	580064
Set 14 + 16 + 18 + 22 + 28²⁾	580065
Set ¾ + ½ + ¾ + ¾ + ¾"	580066
Set 16 + 20 + 26 + 32	580067
Set 16 + 20 + 25 + 32	580068
Set 20 + 25 + 32	580069
Basic-Pack (sin hormas ni piezas deslizantes)	580014

Otras tensiones sobre demanda.

REMS Curvo 22V Set se suministra con hormas de curvar y piezas deslizantes con el radio menor correspondiente (excepto en código 580069), consulte pág. 143.

- ¹⁾ Horma de curvar y pieza deslizante 28, R102, art. n.º 581070, para tubos de cobre duro y semiduro, también de pared delgada. Consulte la página 143.
- ²⁾ Horma de curvar y pieza deslizante 28, ¾" (DN 20), R102, art. n.º 581260, para tubos de cobre duro de Ø 28 mm, Ø 1½", tubos de sistemas de prensar de acero inoxidable/al carbono de Ø 28 mm. Consulte la página 143.
- ³⁾ Horma de curvar y pieza deslizante 28, ¾" (DN 20), R114, art. n.º 581310 para tubos de cobre duro y semiduro, también de pared delgada, de Ø 28 mm, tubos de sistemas de prensado de acero inoxidable/al carbono de Ø 28 mm, acero inoxidable ¾". De acuerdo con la hoja de trabajo DVGW GW 392, para tubos de cobre duro y semiduro de Ø 28 mm hace falta un radio mínimo de curvatura de 114 mm. Espesor de pared ≥ 0,9 mm. Consulte la página 143.

Accesorios

Denominación	Código
Hormas de curvar y piezas deslizantes consulte pág. 143.	
REMS Curvo 22V máquina accionadora, sin acumulador	580004
Acumulador Li-Ion 21,6V, 4,4 Ah	571574
Acumulador Li-Ion 21,6V, 5,0 Ah	571581
Acumulador Li-Ion 21,6V, 9,0 Ah	571583
Cargador rápido 100-240V, 50-60 Hz, 90W	571585
Cargador rápido 100-240V, 50-60 Hz, 290W	571587
Conexión 220-240V/21,6V, 50-60 Hz, 40A, para alimentación por red en lugar de por acumulador Li-Ion 21,6V	571578
Bulón	582036
Spray para curvar REMS, 400 ml	140120
Caja metálica con forma	566030
Soporte de máquina 3B, regulable en altura, sobre 3 patas	586100
Columna de máquina WB, regulable en altura, para fijación sobre un banco de trabajo	586150
REMS Lumen 2800 22V, foco LED por acumulador, véase pág. 111	

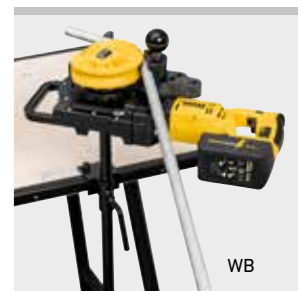

*Temperatura ambiente aprox. 20°C.

Universal, robusta herramienta manual para el curvado en frío de tubos hasta 180°. Para usar en cualquier sitio. Para instalación e industria. Para obra y taller.

Tubos de cobre duro, semi duro y recocido, también de pared fina	Ø 10 – 22 mm Ø 3/8 – 7/8"
Tubos de cobre recocido, revestido, también de pared fina	Ø 10 – 18 mm
Tubos del sistema de prensado de:	
Acero inoxidable, acero-C (muticapas)	Ø 12 – 18 mm
Acero-C	Ø 12 – 22 mm
Tubos de acero blando de precisión	Ø 10 – 20 mm
Tubos de acero para instalaciones eléctricas EN 50086	Ø 16 – 20 mm
Tubos multicapa	Ø 14 – 32 mm

REMS Sinus – curvar tubos sin arrugas. Universal para muchos tipos de tubos. Curvado sencillo a través de brazos largos. Brazo posicionable para poder efectuar el menor esfuerzo en el curvado. Solo un tipo de hormas de curvar para REMS Sinus y REMS Curvo.

Aplicación universal

En instalaciones de fontanería, calefacción, refrigeración, aire acondicionado e hidráulicas. También apropiado para tubos de los sistemas de accesorios de prensar y para tubos de cobre de pared fina en instalaciones de calefacción según EN 1057.

Ventaja del sistema

Las hormas y piezas deslizantes son intercambiables entre REMS Curvo 22V, REMS Curvo, REMS Curvo 50 y REMS Sinus. Por ello menor coste de almacenaje. Sin posibilidad de equivocarse.

Ventajas de coste

La curvadora se amortiza en poco tiempo por el ahorro de accesorios después de pocas curvas. Sin costes para accesorios, almacenaje, adquisición. Ahorro en puntos de soldadura, uniones prensadas y tiempo de trabajo. Más seguridad por ser necesarias menos uniones del tubo.

Construcción

Unidad compacta y manejable entre accionamiento de curvar y herramientas de curvar. Para usar en cualquier sitio, a mano o en tornillo de banco. Curvado sencillo a través de brazos largos. Brazo posicionable para poder efectuar el menor esfuerzo en el curvado. Construcción robusta, dispositivo accionador de acero templado para soportar esfuerzos grandes. Cambio rápido y fácil de hormas y piezas deslizantes. Posibilidad de realizar puentes, saltos y curvas dobles.

Hormas de curvar y piezas deslizantes

Para distintos tamaños de tubos, materiales y radios de curvatura, consulte pág. 143.

Lubricante para curvar

El spray para curvar REMS proporciona una película altamente deslizante para reducir el esfuerzo y proporcionar un curvado equilibrado. Resistente a altas presiones y libre de ácidos. Sin CFC. No daña el ozono.

Volumen de suministro

REMS Sinus Set. Curvatubos manual Ø 10–32 mm, Ø 3/8–7/8", hasta 180°. Tubos de cobre duro, semi duro y blando, también tubos de pared fina, Ø 10–22 mm, Ø 3/8–7/8", tubos de cobre recocido, revestidos, también de pared fina, Ø 10–18 mm, tubos del sistema de prensado de acero inoxidable, acero C multicapas, Ø 12–18 mm, acero C Ø 12–22 mm, tubos de acero blando de precisión, también revestidos, Ø 10–20 mm, tubos de acero para instalaciones eléctricas EN 50086 Ø 16–20 mm, tubos multicapa Ø 14–32 mm, y otros. Dispositivo accionador, perno pasador. Hormas y piezas deslizantes. Spray para curvar REMS. En caja metálica resistente.

Denominación	Código
Set 15 + 18 + 22	154001
Set 14 + 16 + 18	154002
Set 12 + 15 + 18 + 22	154003
Set 10 + 12 + 14 + 16 + 18 + 22	154004
Basic-Pack (sin hormas, piezas deslizantes ni spray de curvar)	154010

REMS Sinus Set se suministra con hormas de curvar y piezas deslizantes con el radio menor correspondiente, consulte pág. 143.

Accesorios

Denominación	Código
Hormas de curvar y piezas deslizantes consulte pág. 143.	
Bulón	582036
REMS Curvo máquina accionadora	580000
Dispositivo accionador REMS Sinus	154000
Spray para curvar REMS, 400 ml	140120
Caja metálica con forma	154160

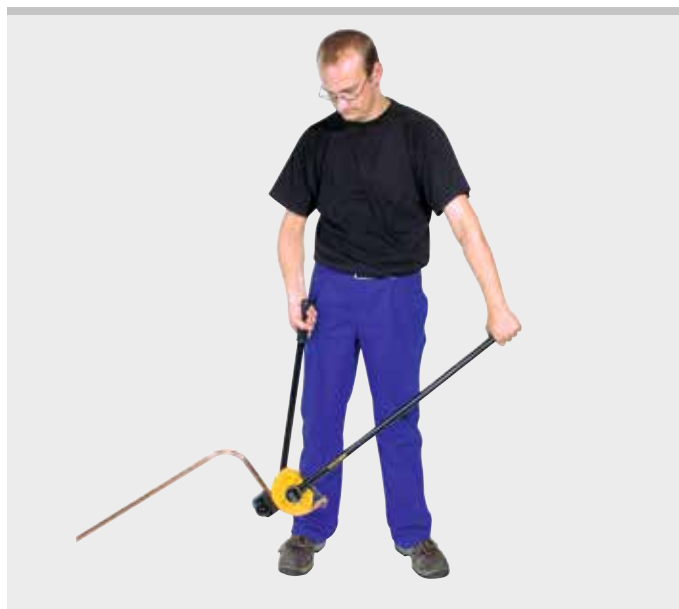
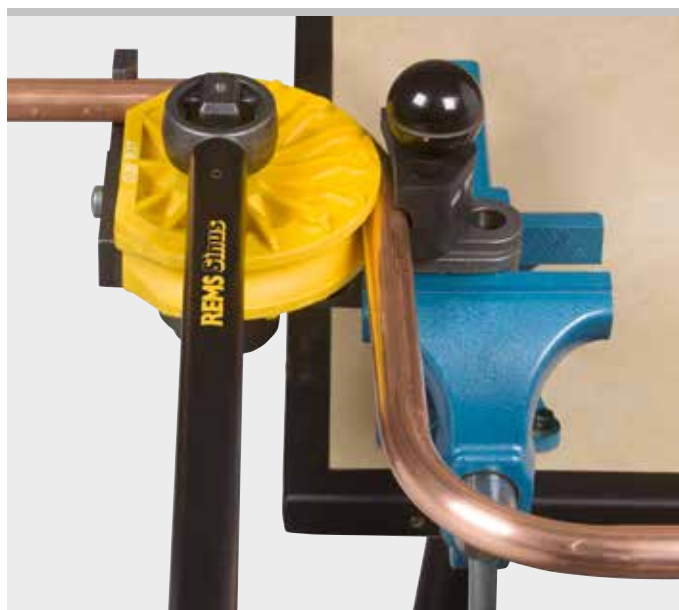

Producto alemán de calidad



Info



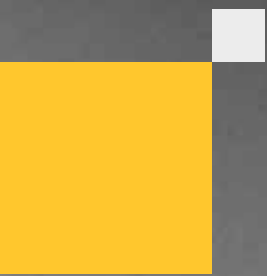

Prensar radial

	Prensadora radial por acumulador Mini	147
	Tenazas de prensar Mini	152
	Tenazas de corte Mini	181
	Herramienta manual de prensado radial	182
	Prensadora radial electroportátil	183
	Prensadoras radiales electro hidráulicas	184
	Prensadoras radiales por acumulador	188
	Tenazas de prensar / Anillos de prensar	198
	Acuerdo de responsabilización	238
	Tenazas de corte	239
	Tenaza corta cables	239

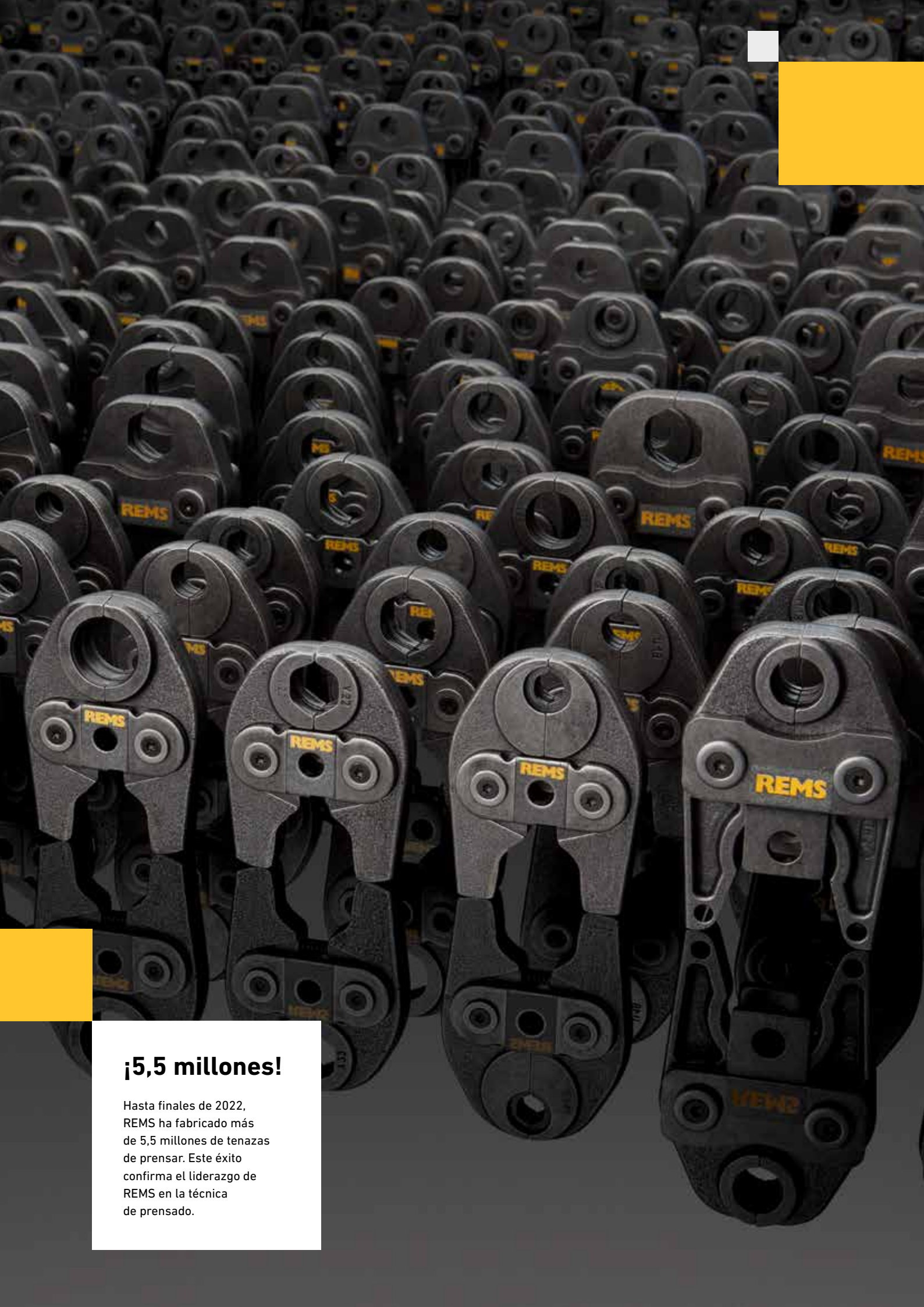

¡5,5 millones!

Hasta finales de 2022, REMS ha fabricado más de 5,5 millones de tenazas de prensar. Este éxito confirma el liderazgo de REMS en la técnica de prensado.

REMS Mini-Press 14 V ACC

Prensadora radial por acumulador 22 kN con retroceso automático

Herramienta por acumulador universal, compacta y súper manejable, con retroceso automático, para uniones prensadas en tubo para todos los sistemas de prensar usuales. Para accionamiento por acumulador o red.

Uniones prensadas de tubo \varnothing 10–40 mm
 \varnothing $\frac{3}{8}$ –1 $\frac{1}{4}$ "

Surtido completo de tenazas de prensar Mini/anillos de prensar REMS para todos los sistemas de prensar usuales, consulte pág. 152–180.

REMS Mini-Press 14 V ACC – universal hasta \varnothing 40 mm. Súper ligera, súper pequeña, súper manejable. Con retroceso automático. Prensado rápido y seguro. Cierre automático de la tenaza de prensar.

Tenazas de prensar para todos los sistemas usuales

Consulte pág. 148

Construcción

Súper ligera, súper pequeña, súper manejable. Máquina accionadora con acumulador Li-Ion sólo 2,4 kg. Máquina accionadora con tenaza de prensar, V 22, tan sólo 33 cm de largo. Por ello aplicable en cualquier lugar, con una sola mano, sobre la cabeza, en lugares de difícil acceso. Reparto del peso óptimo para manejar con una sola mano. Diseño ergonómico de la carcasa. Linterna LED para iluminar el lugar de trabajo. Alojamiento de tenaza de prensar giratorio. Asiento seguro de la tenaza de prensar/tenaza adaptadora por cierre automático.

Proceso de prensado con ACC

Para seguridad en el trabajo, en el funcionamiento y en el manejo. Retroceso automático tras completar el proceso de prensado.

Accionamiento

Intensa fuerza de empuje y potencia de presión para un prensado impecable en segundos. Fuerza de empuje 22 kN. Accionamiento electrohidráulico potente con motor por acumulador con fuerza de arrastre 14,4 V, suministro de potencia 380 W, engranaje planetario resistente, bomba de émbolo de excéntrica y sistema hidráulico de alta potencia. Interruptor pulsador de seguridad.

Operación por acumulador o red

Tecnología Li-Ion PLUS. Acumuladores Li-Ion 14,4 V de alta capacidad con 2,5 o 5,0 Ah de capacidad, para una larga duración. Ligero y potente. Acumulador Li-Ion 14,4 V, 2,5 Ah para aprox. 275 operaciones, 5,0 Ah para aprox. 550 operaciones de prensado Viega Profipress DN 15 con cada carga*. Rango de temperaturas de trabajo desde -10 hasta +60 °C. Sin efecto memoria, para una potencia máxima del acumulador. Cargador rápido 220–240V, 10,8–18V, 65W, para tiempos de carga cortos. Alimentación de tensión 220–240V/14,4V, salida 33A, para funcionamiento por red en vez de por acumulador Li-Ion 14,4 V, disponible como accesorio.



Producto alemán de calidad



Volumen de suministro

REMS Mini-Press 14 V ACC Basic-Pack. Prensadora radial por acumulador de 22 kN con retroceso automático para uniones prensadas en tubos \varnothing 10–40 mm, \varnothing $\frac{3}{8}$ –1 $\frac{1}{4}$ ". Para el accionamiento de tenazas de prensar Mini/anillos de prensar REMS. Porta tenazas de prensar giratorio con cierre automático. Accionamiento electrohidráulico potente con motor por acumulador con corriente 14,4 V, suministro de potencia 380 W, engranaje planetario resistente, bomba de émbolo excéntrico y sistema hidráulico de alta potencia. Interruptor pulsador de seguridad. Linterna LED de trabajo. Acumulador Li-Ion 14,4 V, 2,5 Ah, cargador rápido 220–240V, 50–60 Hz, 10,8–18V, 65W.

Versión	Código
En caja metálica resistente.	578012
En caja de sistema L-Boxx.	578013

Otras tensiones sobre demanda.



Accesorios

Denominación	Código
Tenazas de prensar REMS Mini/anillos de prensar consulte pág. 152–180.	
REMS Tenazas de corte Mini M para varillas roscadas consulte pág. 181.	
REMS Mini-Press 14V ACC máquina accionadora, sin acumulador	578001
Acumulador Li-Ion 14,4 V, 2,5 Ah	571545
Acumulador Li-Ion 14,4 V, 5,0 Ah	571555
Cargador rápido 220–240V, 50–60 Hz, 10,8–18V, 65W	571560
Conexión 220–240V/14,4V, 50–60 Hz, 33A, para alimentación por red en lugar de por acumulador Li-Ion 14,4 V	571565
Caja metálica con forma	578290
Caja de sistema L-Boxx con forma	578299



*Temperatura ambiente aprox. 20°C.

REMS Mini-Press 22 V ACC

Prensadora radial por acumulador 22 kN con retroceso automático

Herramienta por acumulador universal, compacta y súper manejable, con retroceso automático, para uniones prensadas en tubo para todos los sistemas de prensar usuales. Tecnología Li-Ion 22 V. Para accionamiento por acumulador o red.

Uniones prensadas de tubo \varnothing 10–40 mm / \varnothing $\frac{3}{8}$ – $1\frac{1}{4}$ "

Surtido completo de tenazas de prensar Mini/anillos de prensar REMS para todos los sistemas de prensar usuales, consulte pág. 152–180.

REMS Mini-Press 22 V ACC – universal hasta \varnothing 40 mm. Súper ligera, súper compacta, súper manejable y súper rápida. Prensar en menos de 4 segundos. Con retroceso automático. Acumulador Li-Ion 21,6 V, 2,5 Ah, para aprox. 390 operaciones de prensado Viega Profipress DN 15 con cada carga*.

Tenazas de prensar para todos los sistemas usuales

Gran variedad de tenazas de prensar Mini/anillos de prensar REMS para todos los sistemas de accesorios de prensar usuales (pág. 152–180). Accionamiento a través de todas las prensadoras radiales REMS de 22 kN. Tenazas de prensar/anillos de prensar de gran resistencia de acero especial forjado y especialmente templado de alta tenacidad. Los contornos de prensar de las tenazas de prensar/anillos de prensar REMS son específicos para cada sistema y se corresponden con los contornos de prensar del sistema de accesorios de prensar correspondiente. Por ello prensados seguros, adecuados y conformes al sistema. Para accionar los anillos de prensar REMS S (PR-2B) se requiere una tenaza adaptadora, consulte pág. 180.

Construcción especialmente compacta y peso reducido de las tenazas de prensar REMS gracias a una disposición especial de la conexión de las tenazas de prensar (patente EP 1 952 948). Ahondamientos en las mordazas para una guía segura de las eclisas de unión para un prensado sin desplazamientos (patente EP 2 347 862).

Construcción

Súper ligera, súper pequeña, súper manejable. Máquina accionadora con acumulador sólo 2,5 kg. Máquina accionadora con tenaza de prensar, V 15, tan sólo 31 cm de largo. Por ello aplicable en cualquier lugar, con una sola mano, sobre la cabeza, en lugares de difícil acceso. Reparto del peso óptimo para manejar con una sola mano. La máquina accionadora con la tenaza de prensar colocada se puede depositar sobre el acumulador. Diseño ergonómico de la carcasa con Softgrip. Linterna LED para iluminar el lugar de trabajo. Alojamiento de tenaza de prensar giratorio, ángulo de giro $> 360^\circ$. Asiento seguro de la tenaza de prensar/tenaza adaptadora por cierre automático.

Proceso de prensado con ACC

Para seguridad en el trabajo, en el funcionamiento y en el manejo. Retroceso automático tras completar el proceso de prensado (secuencia forzosa). Súper rápido. Prensar en menos de 4 segundos.

Accionamiento

Inmensa fuerza de empuje y potencia de presión para un prensado impecable en segundos. Fuerza de empuje 22 kN. Accionamiento electrohidráulico potente con motor por acumulador con fuerza de arrastre 21,6V, suministro de potencia 380 W, engranaje planetario resistente, bomba de émbolo de excéntrica y sistema hidráulico de alta potencia. Interruptor pulsador de seguridad.

Operación por acumulador o red

Tecnología Li-Ion 22 V. Acumuladores Li-Ion 21,6 V de alta capacidad con 2,5, 4,4, 5,0 o 9,0 Ah de capacidad, para una larga duración. Ligero y potente. Acumulador Li-Ion 21,6 V, 2,5 Ah para aprox. 390 operaciones, 4,4 Ah para aprox. 685 operaciones, 5,0 Ah para aprox. 780 operaciones, 9,0 Ah para aprox. 1400 operaciones de prensado Viega Profipress DN 15 con cada carga*. Control escalonado del estado de carga mediante luces LED de color. Rango de temperaturas de trabajo desde -10 hasta $+60^\circ\text{C}$. Sin efecto memoria, para una potencia máxima del acumulador. Cargador rápido 100–240 V, 90 W. Cargador rápido 100–240 V, 290 W, para acortar los tiempos de carga, disponible como accesorio. Alimentación de tensión 220–240 V/21,6 V, salida 15 A, para funcionamiento por red en vez de por acumulador Li-Ion 21,6 V, disponible como accesorio.



Producto alemán de calidad



Info



Volumen de suministro

REMS Mini-Press 22 V ACC Basic-Pack. Prensadora radial por acumulador 22 kN con retroceso automático para uniones prensadas en tubos \varnothing 10–40 mm, \varnothing $\frac{3}{8}$ – 1 $\frac{1}{4}$ ". Para el accionamiento de tenazas de prensar Mini/anillos de prensar REMS. Porta tenazas de prensar giratorio con cierre automático. Accionamiento electrohidráulico potente con motor por acumulador con corriente 21,6 V, suministro de potencia 380 W, engranaje planetario resistente, bomba de émbolo excéntrico y sistema hidráulico de alta potencia. Interruptor pulsador de seguridad. Linterna LED de trabajo. Acumulador Li-Ion 21,6 V, 2,5 Ah, cargador rápido 220–240 V, 50–60 Hz, 70 W.

Versión	Código
En caja metálica resistente.	578010
En caja de sistema L-Boxx.	578014

Otras tensiones sobre demanda.

Accesorios

Denominación	Código
Tenazas de prensar REMS Mini/anillos de prensar consulte pág. 152–180.	
REMS Tenazas de corte Mini M para varillas roscadas consulte pág. 181.	
REMS Mini-Press 22 V ACC máquina accionadora , sin acumulador	578002
Acumulador Li-Ion 21,6 V, 2,5 Ah	571571
Acumulador Li-Ion 21,6 V, 4,4 Ah	571574
Acumulador Li-Ion 21,6 V, 5,0 Ah	571581
Acumulador Li-Ion 21,6 V, 9,0 Ah	571583
Cargador rápido 100–240 V, 50–60 Hz, 90 W	571585
Cargador rápido 100–240 V, 50–60 Hz, 290 W	571587
Conexión 220–240 V/21,6 V, 50–60 Hz, 15 A , para alimentación por red en lugar de por acumulador Li-Ion 21,6 V	571567
Caja metálica con forma	578290
Caja de sistema L-Boxx con forma	578299
REMS Lumen 2800 22 V , foco LED por acumulador, véase pág. 111	



REMS Mini-Press S 22 V ACC

Prensadora radial por acumulador 22 kN con retroceso automático

Herramienta por acumulador universal, compacta y súper manejable, con retroceso automático, para uniones prensadas en tubo para todos los sistemas de prensar usuales. Tecnología Li-Ion 22 V. Para accionamiento por acumulador o red.

Uniones prensadas de tubo $\varnothing 10-40 \text{ mm} / \varnothing \frac{3}{8} - 1 \frac{1}{4}''$

Surtido completo de tenazas de prensar Mini/anillos de prensar REMS para todos los sistemas de prensar usuales, consulte pág. 152-180.

REMS Mini-Press S 22 V ACC – universal hasta $\varnothing 40 \text{ mm}$. Súper ligera, súper compacta, súper manejable y súper rápida. Prensar en menos de 4 segundos. Con retroceso automático. Acumulador Li-Ion 21,6 V, 2,5 Ah, para aprox. 390 operaciones de prensado Viega Profipress DN 15 con cada carga*.

Tenazas de prensar para todos los sistemas usuales

Gran variedad de tenazas de prensar Mini/anillos de prensar REMS para todos los sistemas de accesorios de prensar usuales (pág. 152-180). Accionamiento a través de todas las prensadoras radiales REMS de 22 kN. Tenazas de prensar/anillos de prensar de gran resistencia de acero especial forjado y especialmente templado de alta tenacidad. Los contornos de prensar de las tenazas de prensar/anillos de prensar REMS son específicos para cada sistema y se corresponden con los contornos de prensar del sistema de accesorios de prensar correspondiente. Por ello prensados seguros, adecuados y conformes al sistema. Para accionar los anillos de prensar REMS S (PR-2B) se requiere una tenaza adaptadora, consulte pág. 180.

Construcción especialmente compacta y peso reducido de las tenazas de prensar REMS gracias a una disposición especial de la conexión de las tenazas de prensar (patente EP 1 952 948). Ahondamientos en las mordazas para una guía segura de las eclisas de unión para un prensado sin desplazamientos (patente EP 2 347 862).

Construcción

Súper ligera, súper pequeña, súper manejable. Máquina accionadora con acumulador sólo 2,6 kg. Por ello aplicable en cualquier lugar, con una sola mano, sobre la cabeza, en lugares de difícil acceso. Reparto del peso óptimo para manejar con una sola mano. La máquina accionadora con la tenaza de prensar colocada se puede depositar sobre el acumulador. Diseño ergonómico de la carcasa con Softgrip. Linterna LED para iluminar el lugar de trabajo. Alojamiento de tenaza de prensar giratorio, ángulo de giro $> 360^\circ$. Asiento seguro de la tenaza de prensar/tenaza adaptadora por cierre automático.

Proceso de prensado con ACC

Para seguridad en el trabajo, en el funcionamiento y en el manejo. Retroceso automático tras completar el proceso de prensado (secuencia forzosa). Súper rápido. Prensar en menos de 4 segundos.

Accionamiento

Inmensa fuerza de empuje y potencia de presión para un prensado impecable en segundos. Fuerza de empuje 22 kN. Accionamiento electrohidráulico potente con motor por acumulador con fuerza de arrastre 21,6V, suministro de potencia 380 W, engranaje planetario resistente, bomba de émbolo de excéntrica y sistema hidráulico de alta potencia. Interruptor pulsador de seguridad.

Operación por acumulador o red

Tecnología Li-Ion 22V. Acumuladores Li-Ion 21,6 V de alta capacidad con 2,5, 4,4, 5,0 o 9,0 Ah de capacidad, para una larga duración. Ligero y potente. Acumulador Li-Ion 21,6V, 2,5 Ah para aprox. 390 operaciones, 4,4 Ah para aprox. 685 operaciones, 5,0 Ah para aprox. 780 operaciones, 9,0 Ah para aprox. 1400 operaciones de prensado Viega Profipress DN 15 con cada carga*. Control escalonado del estado de carga mediante luces LED de color. Rango de temperaturas de trabajo desde -10 hasta $+60^\circ \text{C}$. Sin efecto memoria, para una potencia máxima del acumulador. Cargador rápido 100-240V, 90W. Cargador rápido 100-240V, 290W, para acortar los tiempos de carga, disponible como accesorio. Alimentación de tensión 220-240V/21,6V, salida 15A, para funcionamiento por red en vez de por acumulador Li-Ion 21,6V, disponible como accesorio.



Producto alemán de calidad



Info



Volumen de suministro

REMS Mini-Press S 22V ACC Basic-Pack. Prensadora radial por acumulador 22 kN con retroceso automático para uniones prensadas en tubos \varnothing 10–40 mm, \varnothing $\frac{3}{8}$ – 1 $\frac{1}{4}$ ". Para el accionamiento de tenazas de prensar Mini/anillos de prensar REMS. Porta tenazas de prensar giratorio con cierre automático. Accionamiento electrohidráulico potente con motor por acumulador con corriente 21,6 V, suministro de potencia 380 W, engranaje planetario resistente, bomba de émbolo excéntrico y sistema hidráulico de alta potencia. Interruptor pulsador de seguridad. Linterna LED de trabajo. Acumulador Li-Ion 21,6 V, 2,5 Ah, cargador rápido 220–240 V, 50–60 Hz, 70 W.

Versión	Código
En caja metálica resistente.	578015
En caja de sistema L-Boxx.	578016

Otras tensiones sobre demanda.

Accesorios

Denominación	Código
Tenazas de prensar REMS Mini/anillos de prensar consulte pág. 152–180.	
REMS Tenazas de corte Mini M para varillas roscadas consulte pág. 181.	
REMS Mini-Press S 22V ACC máquina accionadora , sin acumulador	578003
Acumulador Li-Ion 21,6 V, 2,5 Ah	571571
Acumulador Li-Ion 21,6 V, 4,4 Ah	571574
Acumulador Li-Ion 21,6 V, 5,0 Ah	571581
Acumulador Li-Ion 21,6 V, 9,0 Ah	571583
Cargador rápido 100–240 V, 50–60 Hz, 90 W	571585
Cargador rápido 100–240 V, 50–60 Hz, 290 W	571587
Conexión 220–240 V/21,6 V, 50–60 Hz, 15 A , para alimentación por red en lugar de por acumulador Li-Ion 21,6 V	571567
Caja metálica con forma	578290
Caja de sistema L-Boxx con forma	578299
REMS Lumen 2800 22V , foco LED por acumulador, véase pág. 111	



para todos los sistemas de Pressfitting usuales

¡Elija usted mismo sus REMS tenazas de prensar Mini/REMS anillos de prensar!

Busque para ello el sistema de prensar deseado en la tabla siguiente y seleccione el tamaño de las tenazas de prensar/de los anillos de prensar requeridos. Tenga en cuenta, que los sistemas de prensar para instalaciones de gas únicamente pueden ser utilizados con las tenazas de prensar Mini/anillos de prensar representados en amarillo.

Tenazas de prensar/anillos de prensar de alta capacidad, de acero de alta tenacidad especialmente templado. Los perfiles de prensado de las tenazas de prensar /anillos de prensar REMS son específicos del sistema y se corresponden con los perfiles de prensado de los correspondientes sistemas de prensar. Para un prensado impecable, seguro y en conformidad con el sistema. Mordazas prensadoras de las tenazas de prensar/anillos de prensar con perfiles de prensado redondeados y mecanizados con alta precisión en centros de mecanizado CNC. Debido a ello, reducidas tolerancias de fabricación.

Accionamiento a través de todas las prensadoras radiales REMS de 22 kN. Para accionar los anillos de prensar (PR) se requiere una tenaza adaptadora (página 180).

Lea y respete las instrucciones de uso y montaje proporcionadas por los proveedores/fabricantes del sistema.

REMS tenazas de prensar Mini (PZ-2B)

REMS tenaza de prensar Mini (PZ-2B) con 2 mordazas prensadoras monobloque orientables. Construcción especialmente compacta y peso reducido de las tenazas de prensar REMS gracias a una disposición especial de la conexión de las tenazas de prensar (**patente EP 1 952 948**). Ahondamientos en las mordazas para una guía segura de las eclisas de unión para un prensado sin desplazamientos (**patente EP 2 347 862**).

Las tenazas de prensar REMS Mini ACz, Fz, HEz, RFz, RFIz con dientes evitan la formación de rebabas en el casquillo de prensado (**patente EP 2 027 971**).

REMS anillo de prensar S (PR-2B)

Anillo de prensar S REMS (PR-2B) de rotación continua, con 2 segmentos de prensado, para el posicionamiento seguro de los segmentos de prensado en lugares de difícil acceso. Para accionar los anillos de prensar REMS S (PR-2B) se requiere una tenaza adaptadora, consulte pág. 180.

Identificación conforme a la norma EN 1775:2007

REMS Tenazas de prensar Mini con contorno de prensado F, M, V, SA, B, RN y UP tienen incorporado cada una, una marca específica en el contorno de prensado, que deja directamente una huella permanente en el accesorio prensado tras el proceso de prensado. Esto facilita al usuario que compruebe si se ha utilizado la tenaza para prensar adecuada para realizar la unión prensada incluso después del proceso de prensado.

Con esta identificación REMS cumple las recomendaciones de la Norma Europea EN 1775:2007 en la instalación de sistema de prensado para gas.



Patente EP 1 952 948
Patente EP 2 347 862

Producto alemán de calidad



REMS tenaza de prensar Mini (PZ-2B)



Anillo de prensar S REMS (PR-2B), de rotación continua.

Homologaciones

Consulte página 237.

Acuerdo de responsabilización

Consulte página 238.





Las tenazas de prensar con dientes evitan la formación de rebabas en el casquillo de prensado. Patente EP 2 027 971

Ejemplo REMS Tenaza para prensar Mini V: Impresión "V" en accesorio prensado para la identificación conforme a la EN 1775:2007.

Sistema	Tenaza de prensar / anillo de prensa	Accionamiento con tenaza adaptadora	Código	
A				
AC-FIX PRESS (Global Piping Systems)	H 12		578396	
	H 16		578400	
	H 20		578406	
	H 25		578408	
	H 32		578412	
	RFz 12		578490	
	RFz 16		578492	
	RFz 20		578494	
	RFz 25		578496	
	RFz 32		578498	
	U 16		578374	
	U 20		578378	
	U 25		578380	
	U 32		578382	
	VX 16		578552	
	VX 20		578554	
	AC-FIX PRESS DUO (Global Piping Systems)	RFz 16		578492
RFz 20			578494	
RFz 25			578496	
RFz 32			578498	
TH 16			578352	
TH 20			578358	
TH 25			578360	
TH 26			578362	
TH 32			578364	
TH 16 S (PR-2B)		Mini Z8	574782	
TH 20 S (PR-2B)		Mini Z8	574788	
TH 26 S (PR-2B)		Mini Z8	574794	
TH 32 S (PR-2B)		Mini Z8	574798	
U 16			578374	
U 20			578378	
U 25			578380	
U 32			578382	
AC-FIX PRESS-MULTI (Global Piping Systems)	H 16		578400	
	H 18		578404	
	H 20		578406	
	H 25		578408	
	H 32		578412	
	RFz 16		578492	
	RFz 20		578494	
	RFz 25		578496	
	RFz 32		578498	
	U 16		578374	
	U 18		578376	
	U 20		578378	
	U 25		578380	
U 32		578382		
ACOME ACOPEX ALU	H 16		578400	
	H 20		578406	
	H 26		578410	
	H 32		578412	
	TH 16		578352	
	TH 20		578358	
	TH 26		578362	
	TH 32		578364	
U 16		578374		
U 20		578378		
U 32		578382		
ACOME MT	ACz 12		578608	
	ACz 16		578610	
	ACz 20		578612	
	ACz 25		578614	
AHLSELL A-press elförzinkad M	M 12		578310	
	M 15		578312	
	M 18		578314	
	M 22		578316	
	M 28		578318	
	M 35		578390	
	M 12 S (PR-2B)	Mini Z8	574736	
	M 15 S (PR-2B)	Mini Z8	574738	
	M 18 S (PR-2B)	Mini Z8	574740	
	M 22 S (PR-2B)	Mini Z8	574742	
	M 28 S (PR-2B)	Mini Z8	574744	
M 35 S (PR-2B)	Mini Z8	574746		
AHLSELL A-press elförzinkad V	V 12		578324	
	V 15		578328	
	V 18		578332	
	V 22		578334	
	V 28		578336	
	V 35		578604	
	V 12 S (PR-2B)	Mini Z8	574748	
	V 15 S (PR-2B)	Mini Z8	574752	
	V 18 S (PR-2B)	Mini Z8	574756	
	V 22 S (PR-2B)	Mini Z8	574758	
	V 28 S (PR-2B)	Mini Z8	574760	
	V 35 S (PR-2B)	Mini Z8	574762	
	AHLSELL A-press koppar M	M 12		578310
		M 15		578312
		M 18		578314
M 22			578316	
M 28			578318	
M 35			578390	
M 12 S (PR-2B)		Mini Z8	574736	
M 15 S (PR-2B)		Mini Z8	574738	
M 18 S (PR-2B)		Mini Z8	574740	
M 22 S (PR-2B)		Mini Z8	574742	
M 28 S (PR-2B)		Mini Z8	574744	
M 35 S (PR-2B)		Mini Z8	574746	

Sistema	Tenaza de prensar / anillo de prensa	Accionamiento con tenaza adaptadora	Código
AHLSELL A-press koppar V	V 12		578324
	V 15		578328
	V 18		578332
	V 22		578334
	V 28		578336
	V 35		578604
	V 12 S (PR-2B)	Mini Z8	574748
	V 15 S (PR-2B)	Mini Z8	574752
	V 18 S (PR-2B)	Mini Z8	574756
	V 22 S (PR-2B)	Mini Z8	574758
	V 28 S (PR-2B)	Mini Z8	574760
V 35 S (PR-2B)	Mini Z8	574762	
AHLSELL A-press rostfritt	M 15		578312
	M 18		578314
	M 22		578316
	M 28		578318
	M 35		578390
	M 15 S (PR-2B)	Mini Z8	574738
	M 18 S (PR-2B)	Mini Z8	574740
	M 22 S (PR-2B)	Mini Z8	574742
	M 28 S (PR-2B)	Mini Z8	574744
	M 35 S (PR-2B)	Mini Z8	574746
	AIRBEL PRESSCLIM	M 15	
M 18			578314
M 22			578316
M 28			578318
M 35			578390
M 15 S (PR-2B)		Mini Z8	574738
M 18 S (PR-2B)		Mini Z8	574740
M 22 S (PR-2B)		Mini Z8	574742
M 28 S (PR-2B)		Mini Z8	574744
M 35 S (PR-2B)		Mini Z8	574746
AIRBEL SERTINOX		M 15	
	M 18		578314
	M 22		578316
	M 28		578318
	M 35		578390
	M 15 S (PR-2B)	Mini Z8	574738
	M 18 S (PR-2B)	Mini Z8	574740
	M 22 S (PR-2B)	Mini Z8	574742
	M 28 S (PR-2B)	Mini Z8	574744
	M 35 S (PR-2B)	Mini Z8	574746
	ALB Sistema Multicapa	TH 16	
TH 18			578356
TH 20			578358
TH 26			578362
TH 32			578364
TH 40			578624
TH 16 S (PR-2B)		Mini Z8	574782
TH 20 S (PR-2B)		Mini Z8	574788
TH 26 S (PR-2B)		Mini Z8	574794
TH 32 S (PR-2B)		Mini Z8	574798
H 16			578400
H 18			578404
H 20			578406
H 26			578410
H 32			578412
U 16		578374	
U 18		578376	
U 20		578378	
C 26		578392	
U 32		578382	
U 40		578386	
ALB Sistema Multicapa Gas	TH 16		578352
	TH 20		578358
	TH 26		578362
	TH 32		578364
	TH 16 S (PR-2B)	Mini Z8	574782
	TH 20 S (PR-2B)	Mini Z8	574788
	TH 26 S (PR-2B)	Mini Z8	574794
	TH 32 S (PR-2B)	Mini Z8	574798
	H 16		578400
	H 20		578406
	H 26		578410
H 32		578412	
U 16		578374	
U 20		578378	
C 26		578392	
U 32		578382	
ALTECH Altech	RFz 12		578490
	RFz 16		578492
	RFz 20		578494
	RFz 25		578496
APE MULTYGAS Serie AP Gas	TH 16		578352
	TH 20		578358
	TH 26		578362
	TH 32		578364
	TH 16 S (PR-2B)	Mini Z8	574782
	TH 20 S (PR-2B)	Mini Z8	574788
	TH 26 S (PR-2B)	Mini Z8	574794
	TH 32 S (PR-2B)	Mini Z8	574798
APE Serie AP	B 16		578468
	B 20		578472
	B 26		578474
	B 32		578476
	H 16		578400
	H 20		578406
	H 26		578410
	H 32		578412
	TH 16		578352
	TH 18		578356
	TH 20		578358
	TH 26		578362
	TH 32		578364
	TH 16 S (PR-2B)	Mini Z8	574782
	TH 20 S (PR-2B)	Mini Z8	574788
TH 26 S (PR-2B)	Mini Z8	574794	
TH 32 S (PR-2B)	Mini Z8	574798	
U 16		578374	
U 20		578378	

Sistema	Tenaza de prensar / anillo de prensa	Accionamiento con tenaza adaptadora	Código	Sistema	Tenaza de prensar / anillo de prensa	Accionamiento con tenaza adaptadora	Código
APE Serie APL	H 16		578400	ASSOTHERM IPC-RAC Carbon Steel	M 15		578312
	H 18		578404		M 18		578314
	H 20		578406		M 22		578316
	H 26		578410		M 28		578318
	H 32		578412		M 35		578390
	TH 16		578352		M 15 S (PR-2B)	Mini Z8	574738
	TH 18		578356		M 18 S (PR-2B)	Mini Z8	574740
	TH 20		578358		M 22 S (PR-2B)	Mini Z8	574742
	TH 26		578362		M 28 S (PR-2B)	Mini Z8	574744
	TH 32		578364		M 35 S (PR-2B)	Mini Z8	574746
	TH 40		578624				
	TH 16 S (PR-2B)	Mini Z8	574782	ASSOTHERM IPI-RAX Inox	M 15		578312
	TH 20 S (PR-2B)	Mini Z8	574788		M 18		578314
	TH 26 S (PR-2B)	Mini Z8	574794		M 22		578316
	TH 32 S (PR-2B)	Mini Z8	574798		M 28		578318
	U 16		578374		M 35		578390
	U 18		578376		M 15 S (PR-2B)	Mini Z8	574738
	U 20		578378		M 18 S (PR-2B)	Mini Z8	574740
			578392		M 22 S (PR-2B)	Mini Z8	574742
			578398		M 28 S (PR-2B)	Mini Z8	574744
		578400	M 35 S (PR-2B)		Mini Z8	574746	
AQUATECHNIK Press-fitting metal	H 16		578400	ASSOTHERM IPI-RAX Inox Gas	M 15		578312
	H 20		578406		M 18		578314
	H 26		578410		M 22		578316
	H 32		578412		M 28		578318
	TH 16		578352		M 35		578390
	TH 20		578358		M 15 S (PR-2B)	Mini Z8	574738
	TH 26		578362		M 18 S (PR-2B)	Mini Z8	574740
	TH 32		578364		M 22 S (PR-2B)	Mini Z8	574742
	TH 16 S (PR-2B)	Mini Z8	574782		M 28 S (PR-2B)	Mini Z8	574744
	TH 20 S (PR-2B)	Mini Z8	574788		M 35 S (PR-2B)	Mini Z8	574746
	TH 26 S (PR-2B)	Mini Z8	574794				
	TH 32 S (PR-2B)	Mini Z8	574798	ASSOTHERM IPM-Multistrato	H 16		578400
	U 16		578374		H 20		578406
	U 20		578378		H 26		578410
	C 26		578392		H 32		578412
	U 32		578382		TH 16		578352
			578468		TH 20		578358
			578472		TH 26		578362
			578474		TH 32		578364
			578476		THL 32		578368
		578456	TH 40			578624	
		578460	TH 16 S (PR-2B)	Mini Z8	574782		
		578462	TH 20 S (PR-2B)	Mini Z8	574788		
		578464	TH 26 S (PR-2B)	Mini Z8	574794		
		574728	TH 32 S (PR-2B)	Mini Z8	574798		
		574730	U 16		578374		
		574732	U 20		578378		
		574734	C 26		578392		
		578400	U 32		578382		
		578406					
		578410	ASSOTHERM IPR-RRR Copper	M 15		578312	
		578412		M 18		578314	
		578352		M 22		578316	
		578358		M 28		578318	
		578362		M 35		578390	
		578364		M 15 S (PR-2B)	Mini Z8	574738	
		574782		M 18 S (PR-2B)	Mini Z8	574740	
		574788		M 22 S (PR-2B)	Mini Z8	574742	
		574794		M 28 S (PR-2B)	Mini Z8	574744	
		574798		M 35 S (PR-2B)	Mini Z8	574746	
		578374					
		578378	ASSOTHERM IPR-RRR Copper Gas	M 15		578312	
		578392		M 18		578314	
		578382		M 22		578316	
				M 28		578318	
				M 35		578390	
				M 15 S (PR-2B)	Mini Z8	574738	
				M 18 S (PR-2B)	Mini Z8	574740	
				M 22 S (PR-2B)	Mini Z8	574742	
				M 28 S (PR-2B)	Mini Z8	574744	
				M 35 S (PR-2B)	Mini Z8	574746	
			ASTM F 1807 (Fittings with Copper Crimp Ring for PEX tubing)	US 3/8"		578534	
				US 1/2"		578536	
				US 3/4"		578538	
				US 1"		578540	
			ATUSA ITALIA SYCPRESS CARBON STEEL PRESS FITTINGS	M 15		578312	
				M 18		578314	
				M 22		578316	
				M 28		578318	
				M 35		578390	
			M 15 S (PR-2B)	Mini Z8	574738		
			M 18 S (PR-2B)	Mini Z8	574740		
			M 22 S (PR-2B)	Mini Z8	574742		
			M 28 S (PR-2B)	Mini Z8	574744		
			M 35 S (PR-2B)	Mini Z8	574746		
			ATUSA ITALIA SYCPRESS STAINLESS STEEL PRESS FITTINGS	M 15		578312	
				M 18		578314	
				M 22		578316	
				M 28		578318	
				M 35		578390	
				M 15 S (PR-2B)	Mini Z8	574738	
				M 18 S (PR-2B)	Mini Z8	574740	
				M 22 S (PR-2B)	Mini Z8	574742	
			M 28 S (PR-2B)	Mini Z8	574744		
			M 35 S (PR-2B)	Mini Z8	574746		
Aschl NIR	M 15		578312				
	M 18		578314				
	M 22		578316				
	M 28		578318				
	M 35		578390				
	M 15 S (PR-2B)	Mini Z8	574738				
	M 18 S (PR-2B)	Mini Z8	574740				
	M 22 S (PR-2B)	Mini Z8	574742				
	M 28 S (PR-2B)	Mini Z8	574744				
	M 35 S (PR-2B)	Mini Z8	574746				

Sistemas de pressfitting para gas, sólo pueden ser prensados con las tenazas de prensar Mini/anillos de prensar marcadas en amarillo en la tabla.

Tener en cuenta la normativa nacional. Lea y respete las instrucciones de uso y montaje proporcionadas por los proveedores/fabricantes del sistema.

- 1) Emplear únicamente tenazas a partir de la identificación "108" (1^{er} trimestre de 2008), "208" (2^{do} trimestre de 2008) etc.. Todas las mordazas de prensar están marcadas con está indicación.
- 2) Para insertar cunas de prensar adecuadas.
- 3) Emplear únicamente tenazas a partir de la identificación „117“ (1^{er} trimestre de 2017), „217“ (2^{do} trimestre de 2017) etc.. Todas las mordazas de prensar están marcadas con está indicación.
- 4) Para tubos según la norma técnica EN. Respete las instrucciones de uso proporcionadas por los proveedores/fabricantes del sistema.
- 5) Para tubos según la norma técnica ASTM. Respete las instrucciones de uso proporcionadas por los proveedores/fabricantes del sistema.

Homologaciones de las REMS herramientas de prensar para los sistemas de pressfitting: Estado 12.10.2022. El estado actual correspondiente se puede encontrar en Internet: www.rems.de > Downloads > Catálogos de producto > Catálogo REMS.

Tenazas adaptadoras, consulte la página 180. Tenazas de prensar para otros sistemas de Pressfitting sobre demanda.

Sistema	Tenaza de prensar / anillo de prensa	Accionamiento con tenaza adaptadora	Código
AUSTEC PEX-B, PEX-AL-PEX (AUS)	TH 16		578352
	TH 20		578358
	TH 25		578360
	TH 32		578364
	U 16		578374
	U 20		578378
	U 25		578380
AUSTEC PEX-AL-PEX GAS (AUS)	TH 16		578352
	TH 20		578358
	TH 25		578360
	TH 32		578364
	U 16		578374
	U 20		578378
	U 25		578380
AYOR FIXOCONNECT Press	H 12		578396
	H 16		578400
	H 20		578406
	H 25		578408
	Rfz 12		578490
	Rfz 16		578492
	Rfz 20		578494
	Rfz 25		578496
	U 16		578374
	U 20		578378
	U 25		578380
AYOR FIXOMULTIX	H 16		578400
	H 20		578406
	H 26		578410
	H 32		578412
	TH 16		578352
	TH 20		578358
	TH 26		578362
	TH 32		578364
	TH 16 S (PR-2B)	Mini Z8	574782
	TH 20 S (PR-2B)	Mini Z8	574788
	TH 26 S (PR-2B)	Mini Z8	574794
	TH 32 S (PR-2B)	Mini Z8	574798
	U 16		578374
	U 20		578378
U 32		578382	
U 40		578386	
AYOR SOMATHERM FOR YOU -1	H 16		578400
	H 20		578406
	H 26		578410
	TH 16		578352
	TH 20		578358
	TH 26		578362
	TH 16 S (PR-2B)	Mini Z8	574782
	TH 20 S (PR-2B)	Mini Z8	574788
	TH 26 S (PR-2B)	Mini Z8	574794
	U 16		578374
U 20		578378	
AYOR SOMATHERM FOR YOU -2	H 12		578396
	H 16		578400
	H 20		578406
	H 25		578408
	Rfz 12		578490
	Rfz 16		578492
	Rfz 20		578494
	Rfz 25		578496
	U 16		578374
	U 20		578378
U 25		578380	
B			
Bampi BALPEX serie LP	TH 16		578352
	TH 18		578356
	TH 20		578358
	TH 26		578362
	TH 32		578364
	TH 40		578624
	TH 16 S (PR-2B)	Mini Z8	574782
	TH 20 S (PR-2B)	Mini Z8	574788
	TH 26 S (PR-2B)	Mini Z8	574794
	TH 32 S (PR-2B)	Mini Z8	574798
	U 16		578374
	U 18		578376
	U 20		578378
	C 26		578392
U 32		578382	
Bampi BALPEX serie MP	TH 16		578352
	TH 18		578356
	TH 20		578358
	TH 26		578362
	TH 32		578364
	TH 40		578624
	TH 16 S (PR-2B)	Mini Z8	574782
	TH 20 S (PR-2B)	Mini Z8	574788
	TH 26 S (PR-2B)	Mini Z8	574794
	TH 32 S (PR-2B)	Mini Z8	574798
Bampi BALPEX Gas	TH 16		578352
	TH 20		578358
	TH 26		578362
	TH 16 S (PR-2B)	Mini Z8	574782
	TH 20 S (PR-2B)	Mini Z8	574788
	TH 26 S (PR-2B)	Mini Z8	574794

Sistema	Tenaza de prensar / anillo de prensa	Accionamiento con tenaza adaptadora	Código
BARBI EASYPRESS (Industrial Blansol)	H 12		578396
	H 16		578400
	H 20		578406
	H 25		578408
	H 32		578412
	Rfz 12		578490
	Rfz 16		578492
	Rfz 20		578494
	Rfz 25		578496
	Rfz 32		578498
	U 16		578374
	U 20		578378
	U 25		578380
	U 32		578382
BARBI MULTIPLEX (Industrial Blansol)	H 14		578398
	H 16		578400
	H 18		578404
	H 20		578406
	H 25		578408
	H 26		578410
	H 32		578412
	Rfz 16		578492
	Rfz 18		578638
	Rfz 20		578494
	Rfz 25		578496
	Rfz 32		578498
	TH 16		578352
	TH 20		578358
TH 26		578362	
TH 32		578364	
TH 16 S (PR-2B)	Mini Z8	574782	
TH 20 S (PR-2B)	Mini Z8	574788	
TH 26 S (PR-2B)	Mini Z8	574794	
TH 32 S (PR-2B)	Mini Z8	574798	
U 16		578374	
U 18		578376	
U 20		578378	
U 25		578380	
U 32		578382	
U 40		578386	
BEGETUBE/ IVAR	B 14		578466
	B 16		578468
	B 18		578470
	B 20		578472
	B 26		578474
	B 32		578476
	B 32		578476
Béné inox Série 41	M 15		578312
	M 18		578314
	M 22		578316
	M 28		578318
	M 35		578390
	M 15 S (PR-2B)	Mini Z8	574738
	M 18 S (PR-2B)	Mini Z8	574740
	M 22 S (PR-2B)	Mini Z8	574742
	M 28 S (PR-2B)	Mini Z8	574744
	M 35 S (PR-2B)	Mini Z8	574746
Brass Form Master Press	H 16		578400
	H 18		578404
	H 20		578406
	TH 16		578352
	TH 18		578356
	TH 20		578358
	TH 16 S (PR-2B)	Mini Z8	574782
	TH 20 S (PR-2B)	Mini Z8	574788
	U 16		578374
	U 18		578376
U 20		578378	
Brass & Fittings PRESSMAN MultiPress	Rfz 16		578492
	Rfz 18		578638
	Acz 20		578612
	Rfz 25		578496
	Rfz 32		578498
Brass & Fittings PRESSMAN RetiPress	Rfz 16		578492
	Rfz 18		578638
	Acz 20		578612
	Rfz 25		578496
	Rfz 32		578498
	B 16		578468
	B 20		578472
	B 26		578474
	B 32		578476
	F 16		578456
F 20		578460	
F 26		578462	
F 16 S (PR-2B)	Mini Z8	574728	
F 20 S (PR-2B)	Mini Z8	574730	
F 26 S (PR-2B)	Mini Z8	574732	
H 16		578400	
H 18		578404	
H 20		578406	
H 26		578410	
TH 16		578352	
TH 18		578356	
TH 20		578358	
TH 26		578362	
TH 32		578364	
TH 40		578624	
TH 16 S (PR-2B)	Mini Z8	574782	
TH 20 S (PR-2B)	Mini Z8	574788	
TH 26 S (PR-2B)	Mini Z8	574794	
TH 32 S (PR-2B)	Mini Z8	574798	
U 16		578374	
U 18		578376	
U 20		578378	
C 26		578392	
U 32		578382	

Sistema	Tenaza de prensar / anillo de prensa	Accionamiento con tenaza adaptadora	Código
C			
Cello Products -B->Press	VUS ½" (OD 15,9 mm)		578566
	VUS ¾" (OD 22,2 mm)		578568
	VUS 1" (OD 28,6 mm)		578570
	VUS 1¼" (OD 34,9 mm)		578606
CGR DYNAFLU multicouche	H 16		578400
	H 20		578406
	H 26		578410
	H 32		578412
	TH 16		578352
	TH 20		578358
	TH 26		578362
	TH 32		578364
	TH 40		578624
	TH 16 S (PR-2B)	Mini Z8	574782
	TH 20 S (PR-2B)	Mini Z8	574788
	TH 26 S (PR-2B)	Mini Z8	574794
	TH 32 S (PR-2B)	Mini Z8	574798
	U 16		578374
U 20		578378	
U 32		578382	
U 40		578386	
CGR DYNAFLU PER	H 12		578396
	H 16		578400
	H 20		578406
	H 25		578408
	H 25		578408
CHIALI CHIALIPEX	RFz 12		578490
	RFz 16		578492
	RFz 20		578494
	RFz 25		578496
CHIALI CHIALIPEX	TH 16		578352
	TH 20		578358
	TH 26		578362
	TH 32		578364
	TH 40		578624
Climatek Clima Therm	TH 14		578348
	TH 16		578352
	TH 18		578356
	TH 20		578358
	TH 26		578362
Climatrix Climatrix Rhinopex	TH 32		578364
	H 16		578400
	H 20		578406
	U 16		578374
	U 20		578378
	TH 14		578348
	TH 16		578352
	TH 18		578356
	TH 20		578358
	TH 26		578362
Climatrix Variotherm System TH ClouSet	TH 32		578364
	TH 16 S (PR-2B)	Mini Z8	574782
	TH 20 S (PR-2B)	Mini Z8	574788
	TH 26 S (PR-2B)	Mini Z8	574794
	TH 32 S (PR-2B)	Mini Z8	574798
	TH 11,6		578344
	TH 16		578352
	TH 16 S (PR-2B)	Mini Z8	574782
	TH 16		578352
	TH 18		578356
Comap PEX Press	TH 20		578358
	TH 16 S (PR-2B)	Mini Z8	574782
	TH 20 S (PR-2B)	Mini Z8	574788
	RFz 12		578490
	RFz 16		578492
Comap Multiskin	RFz 20		578494
	RFz 25		578496
	TH 14		578348
	TH 16		578352
	TH 18		578356
	TH 20		578358
	TH 26		578362
	TH 32		578364
	THL 32		578368
	TH 40		578624
	TH 16 S (PR-2B)	Mini Z8	574782
	TH 20 S (PR-2B)	Mini Z8	574788
	TH 26 S (PR-2B)	Mini Z8	574794
	TH 32 S (PR-2B)	Mini Z8	574798
	U 14		578372
	U 16		578374
U 18		578376	
U 20		578378	
U 32		578382	
H 14		578398	
H 16		578400	
H 18		578404	
H 20		578406	
H 26		578410	
H 32		578412	

Sistema	Tenaza de prensar / anillo de prensa	Accionamiento con tenaza adaptadora	Código
Comap Multiskin Gas	TH 16		578352
	TH 20		578358
	TH 26		578362
	TH 32		578364
	THL 32		578368
	TH 16 S (PR-2B)	Mini Z8	574782
	TH 20 S (PR-2B)	Mini Z8	574788
	TH 26 S (PR-2B)	Mini Z8	574794
	TH 32 S (PR-2B)	Mini Z8	574798
	U 16		578374
	U 20		578378
	U 32		578382
	H 16		578400
	H 20		578406
	H 26		578410
	H 32		578412
COMISA Press System	TH 14		578348
	TH 16		578352
	TH 18		578356
	TH 20		578358
	TH 25		578360
	TH 26		578362
	TH 32		578364
	TH 40		578624
	TH 16 S (PR-2B)	Mini Z8	574782
	TH 20 S (PR-2B)	Mini Z8	574788
	TH 26 S (PR-2B)	Mini Z8	574794
	TH 32 S (PR-2B)	Mini Z8	574798
	H 14		578398
	H 16		578400
	H 18		578404
	H 20		578406
COMISA Press System Gas	H 26		578410
	H 32		578412
	B 14		578466
	B 16		578468
	B 18		578470
	B 20		578472
	B 26		578474
	B 32		578476
	TH 16		578352
	TH 20		578358
	TH 26		578362
	TH 32		578364
	TH 16 S (PR-2B)	Mini Z8	574782
	TH 20 S (PR-2B)	Mini Z8	574788
	TH 26 S (PR-2B)	Mini Z8	574794
	TH 32 S (PR-2B)	Mini Z8	574798
CONEL CONNECT MULTI	F 16		578456
	F 20		578460
	F 26		578462
	F 32		578464
	F 16 S (PR-2B)	Mini Z8	574728
	F 20 S (PR-2B)	Mini Z8	574730
	F 26 S (PR-2B)	Mini Z8	574732
	F 32 S (PR-2B)	Mini Z8	574734
	H 16		578400
	H 20		578406
	H 26		578410
	H 32		578412
	TH 16		578352
	TH 20		578358
	TH 26		578362
	TH 32		578364
TH 16 S (PR-2B)	Mini Z8	574782	
TH 20 S (PR-2B)	Mini Z8	574788	
TH 26 S (PR-2B)	Mini Z8	574794	
TH 32 S (PR-2B)	Mini Z8	574798	
CONEL CONNECT MV2	U 16		578374
	U 20		578378
	(DN 26)		578380
	U 32		578382
	VP 16		578482
	VP 20		578484
	VP 32		578488
	F 16		578456
	F 20		578460
	F 26		578462
	F 32		578464
	F 16 S (PR-2B)	Mini Z8	574728
	F 20 S (PR-2B)	Mini Z8	574730
	F 26 S (PR-2B)	Mini Z8	574732
	F 32 S (PR-2B)	Mini Z8	574734
	TH 16		578352
TH 20		578358	
TH 26		578362	
TH 32		578364	
TH 16 S (PR-2B)	Mini Z8	574782	
TH 20 S (PR-2B)	Mini Z8	574788	
TH 26 S (PR-2B)	Mini Z8	574794	
TH 32 S (PR-2B)	Mini Z8	574798	

Sistemas de pressfitting para gas, sólo pueden ser prensados con las tenazas de prensar Mini/anillos de prensar marcadas en amarillo en la tabla.

Tener en cuenta la normativa nacional. Lea y respete las instrucciones de uso y montaje proporcionadas por los proveedores/fabricantes del sistema.

- 1) Emplear únicamente tenazas a partir de la identificación "108" (1^{er} trimestre de 2008), "208" (2^{do} trimestre de 2008) etc.. Todas las mordazas de prensar están marcadas con está indicación.
- 2) Para insertar cunas de prensar adecuadas.
- 3) Emplear únicamente tenazas a partir de la identificación „117“ (1^{er} trimestre de 2017), „217“ (2^{do} trimestre de 2017) etc.. Todas las mordazas de prensar están marcadas con está indicación.
- 4) Para tubos según la norma técnica EN. Respete las instrucciones de uso proporcionadas por los proveedores/fabricantes del sistema.
- 5) Para tubos según la norma técnica ASTM. Respete las instrucciones de uso proporcionadas por los proveedores/fabricantes del sistema.

Homologaciones de las REMS herramientas de prensar para los sistemas de pressfitting: Estado 12.10.2022. El estado actual correspondiente se puede encontrar en Internet: www.rems.de > Downloads > Catálogos de producto > Catálogo REMS.

Tenazas adaptadoras, consulte la página 180. Tenazas de prensar para otros sistemas de Pressfitting sobre demanda.

Sistema	Tenaza de prensar / anillo de prensa	Accionamiento con tenaza adaptadora	Código
Conex Bänninger >B< Flex	F 16		578456
	F 18		578458
	F 20		578460
	F 32		578464
	F 16 S (PR-2B)	Mini Z8	574728
	F 20 S (PR-2B)	Mini Z8	574730
	F 32 S (PR-2B)	Mini Z8	574734
	H 16		578400
	H 18		578404
	H 20		578406
	H 25		578408
	H 32		578412
	RFz 16		578492
	RFz 18		578638
	RFz 20		578494
	RFz 25		578496
	RFz 32		578498
	TH 16		578352
	TH 18		578356
	TH 20		578358
	TH 25		578360
	TH 32		578364
	U 16		578374
	U 18		578376
	U 20		578378
	U 25		578380
	U 32		578382
Conex Bänninger >B< MaxiPro	BMP ¼"		578700
	BMP ⅜"		578702
	BMP ½"		578704
	BMP ⅝"		578706
	BMP ¾"		578708
	BMP 1"		578710
	BMP 1 ¼"		578712
	BMP 1 ½"		578714
Conex Bänninger >B< Press	V 12		578324
	V 14		578326
	V 15		578328
	V 16		578330
	V 18		578332
	V 22		578334
	V 28		578336
	V 35		578604
	V 12 S (PR-2B)	Mini Z8	574748
	V 14 S (PR-2B)	Mini Z8	574800
	V 15 S (PR-2B)	Mini Z8	574752
	V 16 S (PR-2B)	Mini Z8	574802
	V 18 S (PR-2B)	Mini Z8	574756
V 22 S (PR-2B)	Mini Z8	574758	
V 28 S (PR-2B)	Mini Z8	574760	
V 35 S (PR-2B)	Mini Z8	574762	
Conex Bänninger >B< Press Carbon	V 15		578328
	V 18		578332
	V 22		578334
	V 28		578336
	V 35		578604
	V 15 S (PR-2B)	Mini Z8	574752
	V 18 S (PR-2B)	Mini Z8	574756
	V 22 S (PR-2B)	Mini Z8	574758
	V 28 S (PR-2B)	Mini Z8	574760
	V 35 S (PR-2B)	Mini Z8	574762
Conex Bänninger >B< Press Gas	V 12		578324
	V 14		578326
	V 15		578328
	V 16		578330
	V 18		578332
	V 22		578334
	V 28		578336
	V 35		578604
	V 12 S (PR-2B)	Mini Z8	574748
	V 14 S (PR-2B)	Mini Z8	574800
	V 15 S (PR-2B)	Mini Z8	574752
	V 16 S (PR-2B)	Mini Z8	574802
	V 18 S (PR-2B)	Mini Z8	574756
	V 22 S (PR-2B)	Mini Z8	574758
V 28 S (PR-2B)	Mini Z8	574760	
V 35 S (PR-2B)	Mini Z8	574762	
Conex Bänninger >B< Press Inox	V 15		578328
	V 18		578332
	V 22		578334
	V 28		578336
	V 35		578604
	V 15 S (PR-2B)	Mini Z8	574752
	V 18 S (PR-2B)	Mini Z8	574756
	V 22 S (PR-2B)	Mini Z8	574758
	V 28 S (PR-2B)	Mini Z8	574760
	V 35 S (PR-2B)	Mini Z8	574762
Conex Bänninger >B< Press Solar	V 12		578324
	V 14		578326
	V 15		578328
	V 16		578330
	V 18		578332
	V 22		578334
	V 28		578336
	V 35		578604
	V 12 S (PR-2B)	Mini Z8	574748
	V 14 S (PR-2B)	Mini Z8	574800
	V 15 S (PR-2B)	Mini Z8	574752
	V 16 S (PR-2B)	Mini Z8	574802
	V 18 S (PR-2B)	Mini Z8	574756
	V 22 S (PR-2B)	Mini Z8	574758
V 28 S (PR-2B)	Mini Z8	574760	
V 35 S (PR-2B)	Mini Z8	574762	

Sistema	Tenaza de prensar / anillo de prensa	Accionamiento con tenaza adaptadora	Código
D			
Debrunner Acifer d-a Presssystem C-Stahl	M 12		578310
	M 15		578312
	M 18		578314
	M 22		578316
	M 28		578318
	M 35		578390
	M 12 S (PR-2B)	Mini Z8	574736
	M 15 S (PR-2B)	Mini Z8	574738
	M 18 S (PR-2B)	Mini Z8	574740
	M 22 S (PR-2B)	Mini Z8	574742
	M 28 S (PR-2B)	Mini Z8	574744
	M 35 S (PR-2B)	Mini Z8	574746
DIWASystems	TH 14		578348
	TH 16		578352
	TH 20		578358
	TH 26		578362
	TH 32		578364
	TH 40		578624
DUOPIPE Systems DUOFIL MKSYSTEM	U 16		578374
	U 18		578376
	U 20		578378
	U 25		578380
	U 32		578382
DW Verbundrohr multitubo systems	U 16		578374
	U 18		578376
	U 20		578378
	U 25		578380
	U 32		578382
E			
EBRILLE Isomomflex	U 16		578374
	U 20		578378
	U 25		578380
	H 26		578410
	TH 26		578362
	TH 26 S (PR-2B)	Mini Z8	574794
EBRILLE Monflex	U 16		578374
	U 20		578378
	U 25		578380
	H 26		578410
	TH 26		578362
	TH 26 S (PR-2B)	Mini Z8	574794
EFFEBI EFFEBI-PRESS Aisi316 System M Profile ¹⁾	M 15		578312
	M 18		578314
	M 22		578316
	M 28		578318
	M 35		578390
	M 15 S (PR-2B)	Mini Z8	574738
	M 18 S (PR-2B)	Mini Z8	574740
	M 22 S (PR-2B)	Mini Z8	574742
	M 28 S (PR-2B)	Mini Z8	574744
	M 35 S (PR-2B)	Mini Z8	574746
EFFEBI EFFEBI-PRESS Aisi316 System V Profile	V 12		578324
	V 15		578328
	V 18		578332
	V 22		578334
	V 28		578336
	V 35		578604
	V 12 S (PR-2B)	Mini Z8	574748
	V 15 S (PR-2B)	Mini Z8	574752
	V 18 S (PR-2B)	Mini Z8	574756
	V 22 S (PR-2B)	Mini Z8	574758
EFFEBI EFFEBI-PRESS Carbon-S System M Profile ¹⁾	M 12		578310
	M 15		578312
	M 18		578314
	M 22		578316
	M 28		578318
	M 35		578390
	M 12 S (PR-2B)	Mini Z8	574736
	M 15 S (PR-2B)	Mini Z8	574738
	M 18 S (PR-2B)	Mini Z8	574740
	M 22 S (PR-2B)	Mini Z8	574742
EFFEBI EFFEBI-PRESS Carbon-S System V Profile	V 12		578324
	V 15		578328
	V 18		578332
	V 22		578334
	V 28		578336
	V 35		578604
	V 12 S (PR-2B)	Mini Z8	574748
	V 15 S (PR-2B)	Mini Z8	574752
	V 18 S (PR-2B)	Mini Z8	574756
	V 22 S (PR-2B)	Mini Z8	574758

Sistema	Tenaza de prensar / anillo de prensa	Accionamiento con tenaza adaptadora	Código
EFFEBI EFFEBI-PRESS UNICO	V 12		578324
	V 15		578328
	V 18		578332
	V 22		578334
	V 28		578336
	V 35		578604
	V 12 S (PR-2B)	Mini Z8	574748
	V 15 S (PR-2B)	Mini Z8	574752
	V 18 S (PR-2B)	Mini Z8	574756
	V 22 S (PR-2B)	Mini Z8	574758
V 28 S (PR-2B)	Mini Z8	574760	
V 35 S (PR-2B)	Mini Z8	574762	
EFFEBI EFFEBI-PRESS UNICO ⁴⁾ (GAS)	V 12		578324
	V 15		578328
	V 18		578332
	V 22		578334
	V 28		578336
	V 35		578604
	V 12 S (PR-2B)	Mini Z8	574748
	V 15 S (PR-2B)	Mini Z8	574752
	V 18 S (PR-2B)	Mini Z8	574756
	V 22 S (PR-2B)	Mini Z8	574758
V 28 S (PR-2B)	Mini Z8	574760	
V 35 S (PR-2B)	Mini Z8	574762	
EFFEBI PRESSTIGE	M 15		578312
	M 18		578314
	M 22		578316
	M 28		578318
	M 35		578390
	M 15 S (PR-2B)	Mini Z8	574738
	M 18 S (PR-2B)	Mini Z8	574740
	M 22 S (PR-2B)	Mini Z8	574742
	M 28 S (PR-2B)	Mini Z8	574744
	M 35 S (PR-2B)	Mini Z8	574746
	V 15		578328
	V 18		578332
	V 22		578334
	V 28		578336
	V 35		578604
	V 15 S (PR-2B)	Mini Z8	574752
V 18 S (PR-2B)	Mini Z8	574756	
V 22 S (PR-2B)	Mini Z8	574758	
V 28 S (PR-2B)	Mini Z8	574760	
V 35 S (PR-2B)	Mini Z8	574762	
EFFEBI PRESSTIGE 4E05	M 15		578312
	M 18		578314
	M 22		578316
	M 28		578318
	M 35		578390
	M 15 S (PR-2B)	Mini Z8	574738
	M 18 S (PR-2B)	Mini Z8	574740
	M 22 S (PR-2B)	Mini Z8	574742
	M 28 S (PR-2B)	Mini Z8	574744
	M 35 S (PR-2B)	Mini Z8	574746
EFFEBI PRESSTIGE-GAS ⁴⁾	M 15		578312
	M 18		578314
	M 22		578316
	M 28		578318
	M 35		578390
	M 15 S (PR-2B)	Mini Z8	574738
	M 18 S (PR-2B)	Mini Z8	574740
	M 22 S (PR-2B)	Mini Z8	574742
	M 28 S (PR-2B)	Mini Z8	574744
	M 35 S (PR-2B)	Mini Z8	574746
	V 15		578328
	V 18		578332
	V 22		578334
	V 28		578336
	V 35		578604
	V 15 S (PR-2B)	Mini Z8	574752
V 18 S (PR-2B)	Mini Z8	574756	
V 22 S (PR-2B)	Mini Z8	574758	
V 28 S (PR-2B)	Mini Z8	574760	
V 35 S (PR-2B)	Mini Z8	574762	
EFFEBI TOF-GAS MULTIPINZA	TH 16		578352
	TH 20		578358
	TH 26		578362
	TH 32		578364
	TH 16 S (PR-2B)	Mini Z8	574782
	TH 20 S (PR-2B)	Mini Z8	574788
	TH 26 S (PR-2B)	Mini Z8	574794
	TH 32 S (PR-2B)	Mini Z8	574798
	H 16		578400
	H 20		578406
	H 26		578410
	H 32		578412
	U 16		578374
	U 20		578378
	U 32		578382

Sistema	Tenaza de prensar / anillo de prensa	Accionamiento con tenaza adaptadora	Código
EFFEBI TOF MULTIPINZA	TH 16		578352
	TH 18		578356
	TH 20		578358
	TH 26		578362
	TH 32		578364
	TH 40		578624
	TH 16 S (PR-2B)	Mini Z8	574782
	TH 20 S (PR-2B)	Mini Z8	574788
	TH 26 S (PR-2B)	Mini Z8	574794
	TH 32 S (PR-2B)	Mini Z8	574798
	F 16		578456
	F 18		578458
	F 20		578460
	F 26		578462
	Fz 40		578478
	EFFEBI MULTILAYER PRESS DINGAS	F 16 S (PR-2B)	Mini Z8
F 20 S (PR-2B)		Mini Z8	574730
F 26 S (PR-2B)		Mini Z8	574732
F 32 S (PR-2B)		Mini Z8	574734
H 16			578400
H 18			578404
H 20			578406
H 26			578410
H 32			578412
U 16			578374
U 18			578376
U 20			578378
U 25			578380
C 26			578392
U 32			578382
U 40			578386
B 16		578468	
B 18		578470	
B 20		578472	
B 26		578474	
B 32		578476	
EFIELD MULTILAYER PRESS WATER	U 16		578374
	U 18		578376
	U 20		578378
	U 25		578380
EFIELD MULTILAYER PRESS WATER	U 32		578382
	U 16		578374
	U 18		578376
	U 20		578378
Elkhart APOLLOXPRESS Fittings Copper and Low-Lead Brass	U 25		578380
	U 32		578382
	VUS ½" (OD 15,9 mm)		578566
	VUS ¾" (OD 22,2 mm)		578568
ELYDAN izeo	VUS 1" (OD 28,6 mm)		578570
	VUS 1½" (OD 34,9 mm)		578606
	RFz 16		578492
	RFz 20		578494
EMMETI GERPEX- FIVPRESS	RFz 25		578496
	RFz 32		578498
	U 16		578374
	U 20		578378
	U 25		578380
	U 32		578382
	B 16		578468
	B 20		578472
	B 26		578474
	B 32		578476
	F 16		578456
	F 20		578460
	H 16		578400
	H 20		578406
	TH 16		578352
	TH 20		578358
TH 26		578362	
TH 32		578364	
TH 40		578624	
U 16		578374	
U 20		578378	
EMPUR	TH 14		578348
	TH 15		578350
	TH 16		578352
	TH 17		578354
Esta Rohr simplesta SH M	TH 20		578358
	TH 25		578360
	TH 16 S (PR-2B)	Mini Z8	574782
	TH 20 S (PR-2B)	Mini Z8	574788
	M 15		578312
	M 18		578314
	M 22		578316
	M 28		578318
	M 35		578390
	M 15 S (PR-2B)	Mini Z8	574738
	M 18 S (PR-2B)	Mini Z8	574740
	M 22 S (PR-2B)	Mini Z8	574742
	M 28 S (PR-2B)	Mini Z8	574744
	M 35 S (PR-2B)	Mini Z8	574746

Sistemas de pressfitting para gas, sólo pueden ser prensados con las tenazas de prensar Mini/anillos de prensar marcadas en amarillo en la tabla.

Tener en cuenta la normativa nacional. Lea y respete las instrucciones de uso y montaje proporcionadas por los proveedores/fabricantes del sistema.

¹⁾ Emplear únicamente tenazas a partir de la identificación "108" (1^{er} trimestre de 2008), "208" (2^{do} trimestre de 2008) etc.. Todas las mordazas de prensar están marcadas con está indicación.

²⁾ Para insertar cunas de prensar adecuadas.

³⁾ Emplear únicamente tenazas a partir de la identificación „117" (1^{er} trimestre de 2017), „217" (2^{do} trimestre de 2017) etc.. Todas las mordazas de prensar están marcadas con está indicación.

⁴⁾ Para tubos según la norma técnica EN. Respete las instrucciones de uso proporcionadas por los proveedores/fabricantes del sistema.

⁵⁾ Para tubos según la norma técnica ASTM. Respete las instrucciones de uso proporcionadas por los proveedores/fabricantes del sistema.

Homologaciones de las REMS herramientas de prensar para los sistemas de pressfitting: Estado 12.10.2022. El estado actual correspondiente se puede encontrar en Internet: www.rems.de > Downloads > Catálogos de producto > Catálogo REMS.

Tenazas adaptadoras, consulte la página 180. Tenazas de prensar para otros sistemas de Pressfitting sobre demanda.

REMS tenazas de prensar Mini

REMS anillos de prensar

Accesorios para prensadoras radiales REMS 22 kN

Sistema	Tenaza de prensar / anillo de prensa	Accionamiento con tenaza adaptadora	Código	
Esta Rohr simplesta ST M	M 15		578312	
	M 18		578314	
	M 22		578316	
	M 28		578318	
	M 35		578390	
	M 15 S (PR-2B)	Mini Z8	574738	
	M 18 S (PR-2B)	Mini Z8	574740	
	M 22 S (PR-2B)	Mini Z8	574742	
	M 28 S (PR-2B)	Mini Z8	574744	
	M 35 S (PR-2B)	Mini Z8	574746	
EUROTUBI	M 12		578310	
EUROPA	M 15		578312	
C-Steel Pressfitting System M-Profile ¹⁾	M 18		578314	
	M 22		578316	
	M 28		578318	
	M 35		578390	
	M 12 S (PR-2B)	Mini Z8	574736	
	M 15 S (PR-2B)	Mini Z8	574738	
	M 18 S (PR-2B)	Mini Z8	574740	
	M 22 S (PR-2B)	Mini Z8	574742	
	M 28 S (PR-2B)	Mini Z8	574744	
	M 35 S (PR-2B)	Mini Z8	574746	
EUROTUBI	M 15		578312	
EUROPA	M 18		578314	
Inox Pressfitting System M-Profile ¹⁾	M 22		578316	
	M 28		578318	
	M 35		578390	
	M 15 S (PR-2B)	Mini Z8	574738	
	M 18 S (PR-2B)	Mini Z8	574740	
	M 22 S (PR-2B)	Mini Z8	574742	
	M 28 S (PR-2B)	Mini Z8	574744	
	M 35 S (PR-2B)	Mini Z8	574746	
	Evans	VAU 15 (½")		578630
	Components	VAU 20 (¾")		578632
Presslok	VAU 25 (1")		578634	
F				
FAR Rubinetterie PRESSFAR	TH 14		578348	
	TH 16		578352	
	TH 17		578354	
	TH 18		578356	
	TH 20		578358	
	TH 25		578360	
	TH 26		578362	
	TH 32		578364	
	TH 40		578624	
	TH 16 S (PR-2B)	Mini Z8	574782	
	TH 20 S (PR-2B)	Mini Z8	574788	
	TH 26 S (PR-2B)	Mini Z8	574794	
	TH 32 S (PR-2B)	Mini Z8	574798	
	H 14		578398	
	H 16		578400	
	H 18		578404	
	H 20		578406	
	H 26		578410	
	H 32		578412	
	U 14		578372	
	U 16		578374	
	U 18		578376	
	U 20		578378	
	U 25		578380	
	U 32		578382	
	U 40		578386	
F.B.Q. BARONIO BQ PRESS SOLAR	V 12		578324	
V 15		578328		
V 18		578332		
V 22		578334		
V 28		578336		
V 35		578604		
V 12 S (PR-2B)	Mini Z8	574748		
V 15 S (PR-2B)	Mini Z8	574752		
V 18 S (PR-2B)	Mini Z8	574756		
V 22 S (PR-2B)	Mini Z8	574758		
V 28 S (PR-2B)	Mini Z8	574760		
V 35 S (PR-2B)	Mini Z8	574762		
F.B.Q. BARONIO BQ PRESS WATER	V 12		578324	
V 15		578328		
V 18		578332		
V 22		578334		
V 28		578336		
V 35		578604		
V 12 S (PR-2B)	Mini Z8	574748		
V 15 S (PR-2B)	Mini Z8	574752		
V 18 S (PR-2B)	Mini Z8	574756		
V 22 S (PR-2B)	Mini Z8	574758		
V 28 S (PR-2B)	Mini Z8	574760		
V 35 S (PR-2B)	Mini Z8	574762		
F.B.Q. BARONIO BQ PRESS C-STEEL	V 15		578328	
V 18		578332		
V 22		578334		
V 28		578336		
V 35		578604		
V 15 S (PR-2B)	Mini Z8	574752		
V 18 S (PR-2B)	Mini Z8	574756		
V 22 S (PR-2B)	Mini Z8	574758		
V 28 S (PR-2B)	Mini Z8	574760		
V 35 S (PR-2B)	Mini Z8	574762		

Sistema	Tenaza de prensar / anillo de prensa	Accionamiento con tenaza adaptadora	Código	
F.B.Q. BARONIO BQ PRESS GAS	V 12		578324	
	V 15		578328	
	V 18		578332	
	V 22		578334	
	V 28		578336	
	V 35		578604	
	V 12 S (PR-2B)	Mini Z8	574748	
	V 15 S (PR-2B)	Mini Z8	574752	
	V 18 S (PR-2B)	Mini Z8	574756	
	V 22 S (PR-2B)	Mini Z8	574758	
	V 28 S (PR-2B)	Mini Z8	574760	
	V 35 S (PR-2B)	Mini Z8	574762	
	Fercofloor DUO Press	RFz 16		578492
	FERCO PEX	RFz 20		578494
	RFz 25		578496	
	RFz 32		578498	
	TH 16		578352	
	TH 20		578358	
	TH 25		578360	
	TH 32		578364	
	TH 40		578624	
	TH 16 S (PR-2B)	Mini Z8	574782	
	TH 20 S (PR-2B)	Mini Z8	574788	
	TH 32 S (PR-2B)	Mini Z8	574798	
Fercofloor DUO Press MULTIFER	RFz 16		578492	
	RFz 20		578494	
	RFz 25		578496	
	RFz 32		578498	
	TH 16		578352	
	TH 20		578358	
	TH 25		578360	
	TH 32		578364	
	TH 40		578624	
	TH 16 S (PR-2B)	Mini Z8	574782	
	TH 20 S (PR-2B)	Mini Z8	574788	
	TH 32 S (PR-2B)	Mini Z8	574798	
	U 16		578374	
	U 18		578376	
	U 20		578378	
	U 25		578380	
	U 32		578382	
	U 40		578386	
FERRO systems BRASELI GPF GAS	TH 16		578352	
	TH 20		578358	
	TH 25		578360	
	TH 32		578364	
	TH 16 S (PR-2B)	Mini Z8	574782	
	TH 20 S (PR-2B)	Mini Z8	574788	
	TH 25 S (PR-2B)	Mini Z8	574792	
	TH 32 S (PR-2B)	Mini Z8	574798	
FERRO systems BRASELI GPF MULT Pressfitting MULTICAPA	U 16		578374	
	U 18		578376	
	U 20		578378	
	U 25		578380	
	U 32		578382	
	U 40		578386	
FERRO systems BRASELI GPF PPSU Pressfitting PEX y MULTICAPA	U 16		578374	
	U 18		578376	
	U 20		578378	
	U 25		578380	
	U 32		578382	
	U 40		578386	
FERRO systems BRASELI GPF PRESS Pressfitting PEX	RFz 16		578492	
	RFz 20		578494	
	RFz 25		578496	
	RFz 32		578498	
FILINOX Instalpress Steel	M 15		578312	
	M 18		578314	
	M 22		578316	
	M 28		578318	
	M 35		578390	
	M 15 S (PR-2B)	Mini Z8	574738	
	M 18 S (PR-2B)	Mini Z8	574740	
	M 22 S (PR-2B)	Mini Z8	574742	
	M 28 S (PR-2B)	Mini Z8	574744	
	M 35 S (PR-2B)	Mini Z8	574746	
FILINOX Instalpress Inox	M 15		578312	
	M 18		578314	
	M 22		578316	
	M 28		578318	
	M 35		578390	
	M 15 S (PR-2B)	Mini Z8	574738	
	M 18 S (PR-2B)	Mini Z8	574740	
	M 22 S (PR-2B)	Mini Z8	574742	
	M 28 S (PR-2B)	Mini Z8	574744	
	M 35 S (PR-2B)	Mini Z8	574746	
Fittings Estándar ECO-PRESS	RFz 16		578492	
	RFz 20		578494	
	RFz 25		578496	
	RFz 32		578498	
Fittings Estándar MULTICAPA	RFz 16		578492	
	RFz 18		578638	
	RFz 20		578494	
	RFz 25		578496	
	RFz 32		578498	

Sistema	Tenaza de prensar / anillo de prensa	Accionamiento con tenaza adaptadora	Código	
Fittings Estándar PE-X	RFz 16		578492	
	RFz 20		578494	
	RFz 25		578496	
	RFz 32		578498	
FORNARA ForPress	B 16		578468	
	B 20		578472	
	B 26		578474	
	B 32		578476	
	F 16		578456	
	F 20		578460	
	F 26		578462	
	F 32		578464	
	F 16 S (PR-2B)	Mini Z8	574728	
	F 20 S (PR-2B)	Mini Z8	574730	
	F 26 S (PR-2B)	Mini Z8	574732	
	F 32 S (PR-2B)	Mini Z8	574734	
	H 16		578400	
	H 20		578406	
	H 26		578410	
	H 32		578412	
	TH 16		578352	
	TH 20		578358	
	TH 26		578362	
	TH 32		578364	
	TH 16 S (PR-2B)	Mini Z8	574782	
	TH 20 S (PR-2B)	Mini Z8	574788	
	TH 26 S (PR-2B)	Mini Z8	574794	
	TH 32 S (PR-2B)	Mini Z8	574798	
	U 16		578374	
	U 20		578378	
	C 26		578392	
	U 32		578382	
	FORZA	K16/P18		578592
	WATER CRIMP (AUS)	K/20		578594
		K/25		578596
		K32		578598
K1/40			578600	
FORZA STAINLESS WATER CRIMP	K16/P18		578592	
K/20		578594		
FORZA	U 16		578374	
STESSO PEX	U 20		578378	
WATER AND GAS CRIMP AUS)	U 25		578380	
	U 32		578382	
	U 40		578386	
FORZA	K16/P18		578592	
GAS CRIMP (AUS)	K/20		578594	
	K/25		578596	
	K32		578598	
	K1/40		578600	
FORZA	VAU 15 (OD 12,7 mm)		578630	
COPPER V PRESS (AUS)	VAU 20 (OD 19,1 mm)		578632	
	VAU 25 (OD 25,4 mm)		578634	
	VAU 32 (OD 31,8 mm)		578636	
	VAU 15 S (PR-2B) (OD 12,7 mm)	Mini Z8	574804	
	VAU 20 S (PR-2B) (OD 19,1 mm)	Mini Z8	574806	
	VAU 25 S (PR-2B) (OD 25,4 mm)	Mini Z8	574808	
FORZA	V 15		578328	
STAINLESS V PRESS (AUS)	V 22		578334	
	V 28		578336	
	V 35		578604	
	V 15 S (PR-2B)	Mini Z8	574752	
	V 22 S (PR-2B)	Mini Z8	574758	
	V 28 S (PR-2B)	Mini Z8	574760	
	V 35 S (PR-2B)	Mini Z8	574762	
	FRABO	M 15		578312
	FRABOPRESS 316 GAS M	M 18		578314
		M 22		578316
M 28			578318	
M 35			578390	
M 15 S (PR-2B)		Mini Z8	574738	
M 18 S (PR-2B)		Mini Z8	574740	
M 22 S (PR-2B)		Mini Z8	574742	
M 28 S (PR-2B)		Mini Z8	574744	
M 35 S (PR-2B)		Mini Z8	574746	

Sistema	Tenaza de prensar / anillo de prensa	Accionamiento con tenaza adaptadora	Código
FRABO	V 15		578328
FRABOPRESS 316 GAS V	V 18		578332
	V 22		578334
	V 28		578336
	V 35		578604
	V 15 S (PR-2B)	Mini Z8	574752
	V 18 S (PR-2B)	Mini Z8	574756
	V 22 S (PR-2B)	Mini Z8	574758
	V 28 S (PR-2B)	Mini Z8	574760
FRABO	M 15		578312
FRABOPRESS 316 M	M 18		578314
	M 22		578316
	M 28		578318
	M 35		578390
	M 15 S (PR-2B)	Mini Z8	574738
	M 18 S (PR-2B)	Mini Z8	574740
	M 22 S (PR-2B)	Mini Z8	574742
	M 28 S (PR-2B)	Mini Z8	574744
	M 35 S (PR-2B)	Mini Z8	574746
	FRABO	V 12	
FRABOPRESS 316 V	V 15		578328
	V 18		578332
	V 22		578334
	V 28		578336
	V 35		578604
	V 12 S (PR-2B)	Mini Z8	574748
	V 15 S (PR-2B)	Mini Z8	574752
	V 18 S (PR-2B)	Mini Z8	574756
FRABO	V 12		578324
FRABOPRESS CHROME	V 15		578328
	V 18		578332
	V 22		578334
	V 12 S (PR-2B)	Mini Z8	574748
	V 15 S (PR-2B)	Mini Z8	574752
	V 18 S (PR-2B)	Mini Z8	574756
	V 22 S (PR-2B)	Mini Z8	574758
	FRABO	M 15	
FRABOPRESS C-STEEL M	M 18		578314
	M 22		578316
	M 28		578318
	M 35		578390
	M 15 S (PR-2B)	Mini Z8	574738
	M 18 S (PR-2B)	Mini Z8	574740
	M 22 S (PR-2B)	Mini Z8	574742
	M 28 S (PR-2B)	Mini Z8	574744
	M 35 S (PR-2B)	Mini Z8	574746
	FRABO	V 12	
FRABOPRESS C-STEEL V	V 15		578328
	V 18		578332
	V 22		578334
	V 28		578336
	V 35		578604
	V 12 S (PR-2B)	Mini Z8	574748
	V 15 S (PR-2B)	Mini Z8	574752
	V 18 S (PR-2B)	Mini Z8	574756
FRABO	M 12		578310
FRABOPRESS GAS M	M 15		578312
	M 18		578314
	M 22		578316
	M 28		578318
	M 35		578390
	M 12 S (PR-2B)	Mini Z8	574736
	M 15 S (PR-2B)	Mini Z8	574738
	M 18 S (PR-2B)	Mini Z8	574740
	M 22 S (PR-2B)	Mini Z8	574742
	M 28 S (PR-2B)	Mini Z8	574744
	M 35 S (PR-2B)	Mini Z8	574746

Sistemas de pressfitting para gas, sólo pueden ser prensados con las tenazas de prensar Mini/anillos de prensar marcadas en amarillo en la tabla.

Tener en cuenta la normativa nacional. Lea y respete las instrucciones de uso y montaje proporcionadas por los proveedores/fabricantes del sistema.

- 1) Emplear únicamente tenazas a partir de la identificación "108" (1^{er} trimestre de 2008), "208" (2^{do} trimestre de 2008) etc.. Todas las mordazas de prensar están marcadas con está indicación.
- 2) Para insertar cunas de prensar adecuadas.
- 3) Emplear únicamente tenazas a partir de la identificación „117“ (1^{er} trimestre de 2017), „217“ (2^{do} trimestre de 2017) etc.. Todas las mordazas de prensar están marcadas con está indicación.
- 4) Para tubos según la norma técnica EN. Respete las instrucciones de uso proporcionadas por los proveedores/fabricantes del sistema.
- 5) Para tubos según la norma técnica ASTM. Respete las instrucciones de uso proporcionadas por los proveedores/fabricantes del sistema.

Homologaciones de las REMS herramientas de prensar para los sistemas de pressfitting: Estado 12.10.2022. El estado actual correspondiente se puede encontrar en Internet: www.rems.de > Downloads > Catálogos de producto > Catálogo REMS.

Tenazas adaptadoras, consulte la página 180. Tenazas de prensar para otros sistemas de Pressfitting sobre demanda.

REMS tenazas de prensar Mini

REMS anillos de prensar

Accesorios para prensadoras radiales REMS 22 kN

Sistema	Tenaza de prensar / anillo de prensa	Accionamiento con tenaza adaptadora	Código
FRABO FRABOPRESS GAS V	V 12		578324
	V 15		578328
	V 18		578332
	V 22		578334
	V 28		578336
	V 35		578604
	V 12 S (PR-2B)	Mini Z8	574748
	V 15 S (PR-2B)	Mini Z8	574752
	V 18 S (PR-2B)	Mini Z8	574756
	V 22 S (PR-2B)	Mini Z8	574758
FRABO FRABOPRESS KOMBI	V 12		578324
	V 15		578328
	V 18		578332
	V 22		578334
	V 28		578336
	V 35		578604
	V 12 S (PR-2B)	Mini Z8	574748
	V 15 S (PR-2B)	Mini Z8	574752
	V 18 S (PR-2B)	Mini Z8	574756
	V 22 S (PR-2B)	Mini Z8	574758
FRABO FRABOPRESS M	M 12		578310
	M 15		578312
	M 18		578314
	M 22		578316
	M 28		578318
	M 35		578390
	M 12 S (PR-2B)	Mini Z8	574736
	M 15 S (PR-2B)	Mini Z8	574738
	M 18 S (PR-2B)	Mini Z8	574740
	M 22 S (PR-2B)	Mini Z8	574742
FRABO FRABOPRESS SOLAR	V 15		578328
	V 18		578332
	V 22		578334
	V 28		578336
	V 35		578604
	V 15 S (PR-2B)	Mini Z8	574752
	V 18 S (PR-2B)	Mini Z8	574756
	V 22 S (PR-2B)	Mini Z8	574758
	V 28 S (PR-2B)	Mini Z8	574760
	V 35 S (PR-2B)	Mini Z8	574762
FRABO FRABOPRESS V	V 12		578324
	V 15		578328
	V 18		578332
	V 22		578334
	V 28		578336
	V 35		578604
	V 12 S (PR-2B)	Mini Z8	574748
	V 15 S (PR-2B)	Mini Z8	574752
	V 18 S (PR-2B)	Mini Z8	574756
	V 22 S (PR-2B)	Mini Z8	574758
Fränkische alpex-duo XS	F 16		578456
	F 20		578460
	F 26		578462
	F 32		578464
	F 16 S (PR-2B)	Mini Z8	574728
	F 20 S (PR-2B)	Mini Z8	574730
	F 26 S (PR-2B)	Mini Z8	574732
	F 32 S (PR-2B)	Mini Z8	574734
	TH 16		578352
	TH 20		578358
Fränkische alpex F50 PROFIL	F 16		578456
	F 20		578460
	F 26		578462
	F 32		578464
	F 16 S (PR-2B)	Mini Z8	574728
	F 20 S (PR-2B)	Mini Z8	574730
	F 26 S (PR-2B)	Mini Z8	574732
	F 32 S (PR-2B)	Mini Z8	574734
	H 16		578400
	H 20		578406
(DN 26)	H 26		578410
	H 32		578412
	TH 16		578352
	TH 20		578358
	TH 26		578362
	TH 32		578364
	TH 16 S (PR-2B)	Mini Z8	574782
	TH 20 S (PR-2B)	Mini Z8	574788
	TH 26 S (PR-2B)	Mini Z8	574794
	TH 32 S (PR-2B)	Mini Z8	574798
Fränkische alpex L	Fz 40		578478

Sistema	Tenaza de prensar / anillo de prensa	Accionamiento con tenaza adaptadora	Código
G			
gabotherm H+S	TH 10		578342
	TH 12		578346
	TH 14		578348
	TH 15		578350
	TH 16		578352
	TH 17		578354
	TH 18		578356
	TH 20		578358
	TH 25		578360
	TH 26		578362
	TH 32		578364
	TH 40		578624
	TH 16 S (PR-2B)	Mini Z8	574782
	TH 20 S (PR-2B)	Mini Z8	574788
	TH 26 S (PR-2B)	Mini Z8	574794
	TH 32 S (PR-2B)	Mini Z8	574798
Gallagher USA YogaPipe ACR	H 12 (1/4")		578396
	U 14 (3/8")		578372
	U 16 (1/2")		578374
	U 18 (5/8")		578376
	U 20 (3/4")		578378
	U 25 (7/8")		578380
Geberit Mapress C-STAHl	M 12		578310
	M 15		578312
	M 18		578314
	M 22		578316
	M 28		578318
	M 35		578390
	M 12 S (PR-2B)	Mini Z8	574736
	M 15 S (PR-2B)	Mini Z8	574738
	M 18 S (PR-2B)	Mini Z8	574740
	M 22 S (PR-2B)	Mini Z8	574742
Geberit Mapress Edelstahl	M 12		578310
	M 15		578312
	M 18		578314
	M 22		578316
	M 28		578318
	M 35		578390
	M 12 S (PR-2B)	Mini Z8	574736
	M 15 S (PR-2B)	Mini Z8	574738
	M 18 S (PR-2B)	Mini Z8	574740
	M 22 S (PR-2B)	Mini Z8	574742
Geberit Mapress Edelstahl Gas	M 15		578312
	M 18		578314
	M 22		578316
	M 28		578318
	M 35		578390
	M 15 S (PR-2B)	Mini Z8	574738
	M 18 S (PR-2B)	Mini Z8	574740
	M 22 S (PR-2B)	Mini Z8	574742
	M 28 S (PR-2B)	Mini Z8	574744
	M 35 S (PR-2B)	Mini Z8	574746
Geberit Mapress Kupfer	M 12		578310
	M 15		578312
	M 18		578314
	M 22		578316
	M 28		578318
	M 35		578390
	M 12 S (PR-2B)	Mini Z8	574736
	M 15 S (PR-2B)	Mini Z8	574738
	M 18 S (PR-2B)	Mini Z8	574740
	M 22 S (PR-2B)	Mini Z8	574742
Geberit Mapress Kupfer Gas	M 15		578312
	M 18		578314
	M 22		578316
	M 28		578318
	M 35		578390
	M 12 S (PR-2B)	Mini Z8	574736
	M 15 S (PR-2B)	Mini Z8	574738
	M 18 S (PR-2B)	Mini Z8	574740
	M 22 S (PR-2B)	Mini Z8	574742
	M 28 S (PR-2B)	Mini Z8	574744
Geberit Mepla	G 16		578444
	G 20		578446
	G 26		578448
	G 32		578450
	G 40		578452
	G 16		578444
	G 20		578446
	G 26		578448
	G 32		578450
	G 40		578452
Geberit Volex	TH 16		578352
	TH 20		578358
	TH 26		578362

Sistema	Tenaza de prensar / anillo de prensa	Accionamiento con tenaza adaptadora	Código
General Fittings 5T00	H 16		578400
	H 20		578406
	H 26		578410
	H 32		578412
	TH 16		578352
	TH 20		578358
	TH 26		578362
	TH 32		578364
	TH 40		578624
	TH 16 S (PR-2B)	Mini Z8	574782
	TH 20 S (PR-2B)	Mini Z8	574788
	TH 26 S (PR-2B)	Mini Z8	574794
	TH 32 S (PR-2B)	Mini Z8	574798
	U 16		578374
	U 20		578378
	U 32		578382
	U 40		578386
General Fittings Ewoprex	H 16		578400
	H 20		578406
	H 26		578410
	H 32		578412
	TH 16		578352
	TH 20		578358
	TH 26		578362
	TH 32		578364
	TH 40		578624
	TH 16 S (PR-2B)	Mini Z8	574782
	TH 20 S (PR-2B)	Mini Z8	574788
	TH 26 S (PR-2B)	Mini Z8	574794
	TH 32 S (PR-2B)	Mini Z8	574798
	U 16		578374
	U 20		578378
	U 32		578382
	U 40		578386
General Fittings Serie 5S00	B 16		578468
	B 18		578470
	B 20		578472
	B 26		578474
	B 32		578476
	F 16		578456
	F 20		578460
	F 26		578462
	F 32		578464
	F 16 S (PR-2B)	Mini Z8	574728
	F 20 S (PR-2B)	Mini Z8	574730
	F 26 S (PR-2B)	Mini Z8	574732
	F 32 S (PR-2B)	Mini Z8	574734
	H 16		578400
	H 18		578404
	H 20		578406
	H 25		578408
	H 26		578410
	H 32		578412
	TH 16		578352
	TH 18		578356
	TH 20		578358
	TH 25		578360
	TH 26		578362
	TH 32		578364
	TH 40		578624
	TH 16 S (PR-2B)	Mini Z8	574782
	TH 20 S (PR-2B)	Mini Z8	574788
	TH 26 S (PR-2B)	Mini Z8	574794
	TH 32 S (PR-2B)	Mini Z8	574798
	U 16		578374
	U 18		578376
	U 20		578378
U 25		578380	
U 32		578382	
U 40		578386	
General Fittings Trident	B 16		578468
	F 16		578456
	F 16 S (PR-2B)	Mini Z8	574728
	H 16		578400
	H 20		578406
	H 26		578410
	H 32		578412
	TH 16		578352
	TH 20		578358
	TH 26		578362
	TH 32		578364
	TH 16 S (PR-2B)	Mini Z8	574782
	TH 20 S (PR-2B)	Mini Z8	574788
	TH 26 S (PR-2B)	Mini Z8	574794
	TH 32 S (PR-2B)	Mini Z8	574798
	U 16		578374
	U 20		578378
U 32		578382	

Sistema	Tenaza de prensar / anillo de prensa	Accionamiento con tenaza adaptadora	Código
General Fittings Trident Gas	H 16		578400
	H 20		578406
	H 26		578410
	H 32		578412
	TH 16		578352
	TH 20		578358
	TH 26		578362
	TH 32		578364
	TH 16 S (PR-2B)	Mini Z8	574782
	TH 20 S (PR-2B)	Mini Z8	574788
	TH 26 S (PR-2B)	Mini Z8	574794
	TH 32 S (PR-2B)	Mini Z8	574798
Giacomini Raccordi RM	U 16		578374
	U 20		578378
	U 32		578382
	U 40		578386
Giacomini	H 16		578400
	H 20		578406
	H 26		578410
	H 32		578412
	TH 16		578352
	TH 20		578358
	TH 26		578362
	TH 32		578364
	TH 40		578624
	U 16		578374
	U 20		578378
	U 32		578382
Giacomini RM MULTIGAS	U 40		578386
	H 16		578400
	H 20		578406
	H 26		578410
	H 32		578412
	TH 16		578352
	TH 20		578358
	TH 26		578362
	TH 32		578364
	U 16		578374
	U 20		578378
	U 32		578382
Giacomini Valvole Giacomini serie R850V	U 40		578386
	V 15		578328
	V 18		578332
	V 22		578334
	V 28		578336
	V 35		578604
	V 15 S (PR-2B)	Mini Z8	574752
	V 18 S (PR-2B)	Mini Z8	574756
	V 22 S (PR-2B)	Mini Z8	574758
	V 28 S (PR-2B)	Mini Z8	574760
	V 35 S (PR-2B)	Mini Z8	574762
	SA 15		578514
SA 18		578518	
SA 22		578520	
SA 28		578522	
M 15		578312	
M 18		578314	
M 22		578316	
M 28		578318	
M 35		578390	
M 15 S (PR-2B)	Mini Z8	574738	
M 18 S (PR-2B)	Mini Z8	574740	
M 22 S (PR-2B)	Mini Z8	574742	
M 28 S (PR-2B)	Mini Z8	574744	
M 35 S (PR-2B)	Mini Z8	574746	
Golan Pipe Systems (Scandinavia)	U 16		578374
	U 20		578378
	U 25		578380
	U 32		578382
Alu-Pres	U 40		578386
	U 40		578386
	U 40		578386
	U 40		578386
Grinnell G-PRESS Copper Fittings	VUS ½" (OD 15,9 mm)		578566
	VUS ¾" (OD 22,2 mm)		578568
	VUS 1" (OD 28,6 mm)		578570
	VUS 1¼" (OD 34,9 mm)		578606
GS Wärmesysteme System TH	TH 14		578348
	TH 16		578352
	TH 20		578358
	TH 26		578362
	TH 32		578364
	TH 40		578624
	TH 16 S (PR-2B)	Mini Z8	574782
	TH 20 S (PR-2B)	Mini Z8	574788
	TH 26 S (PR-2B)	Mini Z8	574794
	TH 32 S (PR-2B)	Mini Z8	574798

Sistemas de pressfitting para gas, sólo pueden ser prensados con las tenazas de prensar Mini/anillos de prensar marcadas en amarillo en la tabla.

Tener en cuenta la normativa nacional. Lea y respete las instrucciones de uso y montaje proporcionadas por los proveedores/fabricantes del sistema.

- 1) Emplear únicamente tenazas a partir de la identificación "108" (1^{er} trimestre de 2008), "208" (2^{do} trimestre de 2008) etc.. Todas las mordazas de prensar están marcadas con está indicación.
- 2) Para insertar cunas de prensar adecuadas.
- 3) Emplear únicamente tenazas a partir de la identificación „117" (1^{er} trimestre de 2017), „217" (2^{do} trimestre de 2017) etc.. Todas las mordazas de prensar están marcadas con está indicación.
- 4) Para tubos según la norma técnica EN. Respete las instrucciones de uso proporcionadas por los proveedores/fabricantes del sistema.
- 5) Para tubos según la norma técnica ASTM. Respete las instrucciones de uso proporcionadas por los proveedores/fabricantes del sistema.

Homologaciones de las REMS herramientas de prensar para los sistemas de pressfitting: Estado 12.10.2022. El estado actual correspondiente se puede encontrar en Internet: www.rems.de > Downloads > Catálogos de producto > Catálogo REMS.

Tenazas adaptadoras, consulte la página 180. Tenazas de prensar para otros sistemas de Pressfitting sobre demanda.

REMS tenazas de prensar Mini

REMS anillos de prensar

Accesorios para prensadoras radiales REMS 22 kN

Sistema	Tenaza de prensar / anillo de prensa	Accionamiento con tenaza adaptadora	Código
GS Wärmesysteme System V	V 15		578328
	V 18		578332
	V 22		578334
	V 28		578336
	V 35		578604
	V 15 S (PR-2B)	Mini Z8	574752
	V 18 S (PR-2B)	Mini Z8	574756
	V 22 S (PR-2B)	Mini Z8	574758
	V 28 S (PR-2B)	Mini Z8	574760
	V 35 S (PR-2B)	Mini Z8	574762
H			
HakaGerodur HAKASAN	TH 10		578342
	TH 11,6		578344
	TH 12		578346
	TH 14		578348
	TH 16		578352
	TH 17		578354
	TH 18		578356
	TH 20		578358
	TH 25		578360
	TH 26		578362
	TH 32		578364
	TH 40		578624
	TH 16 S (PR-2B)	Mini Z8	574782
	TH 20 S (PR-2B)	Mini Z8	574788
TH 26 S (PR-2B)	Mini Z8	574794	
TH 32 S (PR-2B)	Mini Z8	574798	
HASTINIK Hastinik/Hitpress	M 15		578312
	M 18		578314
	M 22		578316
	M 28		578318
	M 35		578390
	M 15 S (PR-2B)	Mini Z8	574738
	M 18 S (PR-2B)	Mini Z8	574740
	M 22 S (PR-2B)	Mini Z8	574742
	M 28 S (PR-2B)	Mini Z8	574744
	M 35 S (PR-2B)	Mini Z8	574746
heima24	TH 16		578352
	TH 20		578358
	TH 26		578362
	TH 32		578364
	TH 40		578624
	TH 16 S (PR-2B)	Mini Z8	574782
	TH 20 S (PR-2B)	Mini Z8	574788
	TH 26 S (PR-2B)	Mini Z8	574794
	TH 32 S (PR-2B)	Mini Z8	574798
	U 16		578374
U 20		578378	
U 25		578380	
U 32		578382	
HELIROMA Klimapress	U 16		578374
	U 18		578376
	U 20		578378
	U 25		578380
	U 32		578382
HELIROMA Romapress	Rfz 16		578492
	Rfz 20		578494
	Rfz 25		578496
	Rfz 32		578498
Henco	TH 14		578348
	TH 16		578352
	TH 18		578356
	TH 20		578358
	TH 26		578362
	HE 32		578370
Herotec tempusPRESS PLUS	H 16		578400
	H 20		578406
	H 25		578408
	H 32		578412
	Rfz 16		578492
	Rfz 20		578494
	Rfz 25		578496
	Rfz 32		578498
	TH 16		578352
	TH 20		578358
	TH 25		578360
	TH 32		578364
	TH 40		578624
TH 16 S (PR-2B)	Mini Z8	574782	
TH 20 S (PR-2B)	Mini Z8	574788	
TH 32 S (PR-2B)	Mini Z8	574798	
U 16		578374	
U 20		578378	
U 25		578380	
U 32		578382	
U 40		578386	
Herotec tempusPRESS PLUS PPSU	H 16		578400
	H 20		578406
	H 25		578408
	H 32		578412
	TH 16		578352
	TH 20		578358
	TH 25		578360
	TH 32		578364
	TH 40		578624
	TH 16 S (PR-2B)	Mini Z8	574782
	TH 20 S (PR-2B)	Mini Z8	574788
	TH 32 S (PR-2B)	Mini Z8	574798
	U 16		578374
U 20		578378	
U 25		578380	
U 32		578382	
U 40		578386	

Sistema	Tenaza de prensar / anillo de prensa	Accionamiento con tenaza adaptadora	Código	
HERZ PIPEFIX	TH 10		578342	
	TH 16		578352	
	TH 20		578358	
	TH 26		578362	
	TH 32		578364	
	TH 40		578624	
	TH 16 S (PR-2B)	Mini Z8	574782	
	TH 20 S (PR-2B)	Mini Z8	574788	
	TH 26 S (PR-2B)	Mini Z8	574794	
	TH 32 S (PR-2B)	Mini Z8	574798	
	HIDRONIX MULTIGAS	TH 16		578352
		TH 20		578358
TH 26			578362	
HIDRONIX MULTIPIPE	TH 14		578348	
	TH 16		578352	
	TH 20		578358	
	TH 26		578362	
	TH 32		578364	
	H 14		578398	
	H 16		578400	
	H 18		578404	
	H 20		578406	
	H 26		578410	
	H 32		578412	
	U 14		578372	
	U 16		578374	
	U 18		578376	
U 20		578378		
C 26		578392		
U 32		578382		
HIDRONIX UNICO	TH 14		578348	
	TH 16		578352	
	TH 20		578358	
	TH 26		578362	
	TH 32		578364	
	H 14		578398	
	H 16		578400	
	H 18		578404	
	H 20		578406	
	H 26		578410	
	H 32		578412	
	U 14		578372	
U 16		578374		
U 18		578376		
U 20		578378		
C 26		578392		
U 32		578382		
HITEC Sistema Multistrato	TH 14		578348	
	TH 16		578352	
	TH 18		578356	
	TH 20		578358	
	TH 26		578362	
	TH 32		578364	
	TH 40		578624	
	TH 16 S (PR-2B)	Mini Z8	574782	
	TH 20 S (PR-2B)	Mini Z8	574788	
	TH 26 S (PR-2B)	Mini Z8	574794	
TH 32 S (PR-2B)	Mini Z8	574798		
HITHERM-ISOTUBI NUMEPRESS	M 15		578312	
	M 18		578314	
	M 22		578316	
	M 28		578318	
	M 35		578390	
	M 15 S (PR-2B)	Mini Z8	574738	
	M 18 S (PR-2B)	Mini Z8	574740	
	M 22 S (PR-2B)	Mini Z8	574742	
	M 28 S (PR-2B)	Mini Z8	574744	
	M 35 S (PR-2B)	Mini Z8	574746	
HITHERM-ISOTUBI HTpress	M 15		578312	
	M 18		578314	
	M 22		578316	
	M 28		578318	
	M 35		578390	
	M 15 S (PR-2B)	Mini Z8	574738	
	M 18 S (PR-2B)	Mini Z8	574740	
	M 22 S (PR-2B)	Mini Z8	574742	
	M 28 S (PR-2B)	Mini Z8	574744	
	M 35 S (PR-2B)	Mini Z8	574746	
HITHERM-ISOTUBI HTfire	M 15		578312	
	M 18		578314	
	M 22		578316	
	M 28		578318	
	M 35		578390	
	M 15 S (PR-2B)	Mini Z8	574738	
	M 18 S (PR-2B)	Mini Z8	574740	
	M 22 S (PR-2B)	Mini Z8	574742	
	M 28 S (PR-2B)	Mini Z8	574744	
	M 35 S (PR-2B)	Mini Z8	574746	
HITHERM-ISOTUBI HTair	M 15		578312	
	M 18		578314	
	M 22		578316	
	M 28		578318	
	M 35		578390	
	M 15 S (PR-2B)	Mini Z8	574738	
	M 18 S (PR-2B)	Mini Z8	574740	
	M 22 S (PR-2B)	Mini Z8	574742	
	M 28 S (PR-2B)	Mini Z8	574744	
	M 35 S (PR-2B)	Mini Z8	574746	
Hopewell press fit system	M 15		578312	
	M 18		578314	
	M 22		578316	
	M 28		578318	
	M 35		578390	
	M 35		578390	

Sistema	Tenaza de prensar / anillo de prensa	Accionamiento con tenaza adaptadora	Código
hp praski BAVARIA-press	TH 10		578342
	TH 12		578346
	TH 14		578348
	TH 16		578352
	TH 17		578354
	TH 20		578358
	TH 25		578360
	TH 26		578362
	TH 32		578364
	TH 40		578624
	TH 16 S (PR-2B)	Mini Z8	574782
	TH 20 S (PR-2B)	Mini Z8	574788
	TH 26 S (PR-2B)	Mini Z8	574794
	TH 32 S (PR-2B)	Mini Z8	574798
ICMA Sempiter	H 16		578400
	H 20		578406
	H 25		578408
	H 26		578410
	H 32		578412
	TH 16		578352
	TH 20		578358
	TH 25		578360
	TH 26		578362
	TH 32		578364
	TH 40		578624
	TH 16 S (PR-2B)	Mini Z8	574782
	TH 20 S (PR-2B)	Mini Z8	574788
	TH 26 S (PR-2B)	Mini Z8	574794
	TH 32 S (PR-2B)	Mini Z8	574798
	U 16		578374
	U 20		578378
	U 25		578380
	C 26		578392
	U 32		578382
U 40		578386	
ICMA Sempigas	TH 16		578352
	TH 20		578358
	TH 25		578360
	TH 26		578362
	TH 32		578364
	TH 16 S (PR-2B)	Mini Z8	574782
	TH 20 S (PR-2B)	Mini Z8	574788
	TH 26 S (PR-2B)	Mini Z8	574794
Idrosanitaria Bonomi Homegas	TH 16		578352
	TH 20		578358
	TH 26		578362
	TH 16 S (PR-2B)	Mini Z8	574782
	TH 20 S (PR-2B)	Mini Z8	574788
Idrosanitaria Bonomi Idropress	TH 16		578352
	TH 18		578356
	TH 20		578358
	TH 26		578362
	TH 32		578364
IDROSISTEMI Ta-Press	TH 16		578352
	TH 20		578358
	TH 26		578362
	TH 32		578364
	TH 40		578624
	TH 16 S (PR-2B)	Mini Z8	574782
	TH 20 S (PR-2B)	Mini Z8	574788
	TH 26 S (PR-2B)	Mini Z8	574794
	TH 32 S (PR-2B)	Mini Z8	574798
	F 16		578456
	F 20		578460
	F 26		578462
	F 32		578464
	F 16 S (PR-2B)	Mini Z8	574728
F 20 S (PR-2B)	Mini Z8	574730	
F 26 S (PR-2B)	Mini Z8	574732	
F 32 S (PR-2B)	Mini Z8	574734	
Fz 40		578478	
H 16		578400	
H 20		578406	
H 26		578410	
H 32		578412	
U 16		578374	
U 20		578378	
C 26		578392	
U 32		578382	
U 40		578386	
B 16		578468	
B 20		578472	
B 26		578474	
B 32		578476	

Sistema	Tenaza de prensar / anillo de prensa	Accionamiento con tenaza adaptadora	Código
IDROTRADE Storm Multipinza	H 16		578400
	H 20		578406
	H 26		578410
	H 32		578412
	TH 16		578352
	TH 20		578358
	TH 26		578362
	TH 32		578364
	THL 32		578368
	TH 40		578624
	TH 16 S (PR-2B)	Mini Z8	574782
	TH 20 S (PR-2B)	Mini Z8	574788
	TH 26 S (PR-2B)	Mini Z8	574794
	TH 32 S (PR-2B)	Mini Z8	574798
IDROTRADE StormPRES ¹⁾	U 16		578374
	U 20		578378
	M 15		578312
	M 18		578314
	M 22		578316
	M 28		578318
	M 35		578390
	M 15 S (PR-2B)	Mini Z8	574738
	M 18 S (PR-2B)	Mini Z8	574740
	M 22 S (PR-2B)	Mini Z8	574742
IDROTRADE StormSTEEL ¹⁾	M 28 S (PR-2B)	Mini Z8	574744
	M 35 S (PR-2B)	Mini Z8	574746
	M 12		578310
	M 15		578312
	M 18		578314
	M 22		578316
	M 28		578318
	M 35		578390
	M 12 S (PR-2B)	Mini Z8	574736
	M 15 S (PR-2B)	Mini Z8	574738
ILTA INOX/CHIBRO Pressfitting Cuni	M 18 S (PR-2B)	Mini Z8	574740
	M 22 S (PR-2B)	Mini Z8	574742
	M 28 S (PR-2B)	Mini Z8	574744
	M 35 S (PR-2B)	Mini Z8	574746
	M 15		578312
	M 18		578314
	M 22		578316
	M 28		578318
	M 35		578390
	M 15 S (PR-2B)	Mini Z8	574738
ILTA INOX/CHIBRO Pressfitting inox	M 18 S (PR-2B)	Mini Z8	574740
	M 22 S (PR-2B)	Mini Z8	574742
	M 28 S (PR-2B)	Mini Z8	574744
	M 35 S (PR-2B)	Mini Z8	574746
	M 15		578312
	M 18		578314
	M 22		578316
	M 28		578318
	M 35		578390
	M 15 S (PR-2B)	Mini Z8	574738
Instantor Copper Press Imperial	M 18 S (PR-2B)	Mini Z8	574740
	M 22 S (PR-2B)	Mini Z8	574742
	M 28 S (PR-2B)	Mini Z8	574744
	M 35 S (PR-2B)	Mini Z8	574746
Instantor Copper Press Metric	VI ½" (OD 14,7 mm)		578716
	VI ¾" (OD 21,0 mm)		578718
	VI 1" (OD 27,4 mm)		578720
Instantor Press System	M 15		578312
	M 22		578316
	M 28		578318
	M 15 S (PR-2B)	Mini Z8	574738
	M 22 S (PR-2B)	Mini Z8	574742
	M 28 S (PR-2B)	Mini Z8	574744
IPA IPANA Press	M 35 S (PR-2B)	Mini Z8	574746
	TH 16		578352
	TH 20		578358
	TH 26		578362
	TH 32		578364
	TH 16 S (PR-2B)	Mini Z8	574782
	TH 20 S (PR-2B)	Mini Z8	574788
	TH 26 S (PR-2B)	Mini Z8	574794
	TH 32 S (PR-2B)	Mini Z8	574798
	TH 10		578342
TH 11,6		578344	
TH 12		578346	
TH 14		578348	
TH 15		578350	
TH 16		578352	
TH 17		578354	
TH 18		578356	
TH 20		578358	
TH 22		578588	
TH 25		578360	
TH 26		578362	
TH 28		578590	
TH 32		578364	
TH 40		578624	
TH 16 S (PR-2B)	Mini Z8	574782	
TH 20 S (PR-2B)	Mini Z8	574788	
TH 26 S (PR-2B)	Mini Z8	574794	
TH 32 S (PR-2B)	Mini Z8	574798	

Sistemas de pressfitting para gas, sólo pueden ser prensados con las tenazas de prensar Mini/anillos de prensar marcadas en amarillo en la tabla.

Tener en cuenta la normativa nacional. Lea y respete las instrucciones de uso y montaje proporcionadas por los proveedores/fabricantes del sistema.

¹⁾ Emplear únicamente tenazas a partir de la identificación "108" (1^{er} trimestre de 2008), "208" (2^{do} trimestre de 2008) etc.. Todas las mordazas de prensar están marcadas con está indicación.

²⁾ Para insertar cunas de prensar adecuadas.

³⁾ Emplear únicamente tenazas a partir de la identificación „117" (1^{er} trimestre de 2017), „217" (2^{do} trimestre de 2017) etc.. Todas las mordazas de prensar están marcadas con está indicación.

⁴⁾ Para tubos según la norma técnica EN. Respete las instrucciones de uso proporcionadas por los proveedores/fabricantes del sistema.

⁵⁾ Para tubos según la norma técnica ASTM. Respete las instrucciones de uso proporcionadas por los proveedores/fabricantes del sistema.

Homologaciones de las REMS herramientas de prensar para los sistemas de pressfitting: Estado 12.10.2022. El estado actual correspondiente se puede encontrar en Internet: www.rems.de > Downloads > Catálogos de producto > Catálogo REMS.

Tenazas adaptadoras, consulte la página 180. Tenazas de prensar para otros sistemas de Pressfitting sobre demanda.

REMS tenazas de prensar Mini

REMS anillos de prensar

Accesorios para prensadoras radiales REMS 22 kN

Sistema	Tenaza de prensar / anillo de prensa	Accionamiento con tenaza adaptadora	Código
IPA THu	TH 16		578352
IPANA Press	TH 20		578358
	TH 26		578362
	TH 32		578364
	TH 40		578624
	TH 16 S (PR-2B)	Mini Z8	574782
	TH 20 S (PR-2B)	Mini Z8	574788
	TH 26 S (PR-2B)	Mini Z8	574794
	TH 32 S (PR-2B)	Mini Z8	574798
IPALPEX (Industrie du Plastique et Accessoires)	TH 14		578348
	TH 16		578352
	TH 18		578356
	TH 20		578358
	TH 26		578362
	THL 32		578368
	TH 40		578624
IPLEX PIPELINES AUSTRALIA Iplex Pro-fit	K16/P18		578592
IPLEX PIPELINES AUSTRALIA Iplex K1 (Gas)	K16/P18		578592
	K/20		578594
	K/25		578596
	K32		578598
	K1/40		578600
IPLEX PIPELINES AUSTRALIA Iplex K2	K16/P18		578592
	K/20		578594
	K/25		578596
ISOTUBI NUMEPRESS	M 15		578312
	M 18		578314
	M 22		578316
	M 28		578318
	M 35		578320
	M 15 S (PR-2B)	Mini Z8	574738
	M 18 S (PR-2B)	Mini Z8	574740
	M 22 S (PR-2B)	Mini Z8	574742
	M 28 S (PR-2B)	Mini Z8	574744
	M 35 S (PR-2B)	Mini Z8	574746
IVAR ALPEX-GAS	B 20		578472
	B 26		578474
	B 32		578476
IVAR MULTI PRESS GAS ITALIA	TH 16		578352
	TH 20		578358
	TH 26		578362
	H 16		578406
	H 20		578410
	H 26		578414
	U 16		578374
	U 20		578378
IVAR Multi Press MP	TH 16		578352
	TH 18		578356
	TH 20		578358
	TH 25		578360
	TH 26		578362
	TH 32		578364
	TH 40		578624
	TH 16 S (PR-2B)	Mini Z8	574782
	TH 20 S (PR-2B)	Mini Z8	574788
	TH 26 S (PR-2B)	Mini Z8	574794
	TH 32 S (PR-2B)	Mini Z8	574798
	F 16		578456
	F 18		578458
	F 20		578460
	F 26		578462
	F 32		578464
	Fz 40		578478
	F 16 S (PR-2B)	Mini Z8	574728
	F 20 S (PR-2B)	Mini Z8	574730
	F 26 S (PR-2B)	Mini Z8	574732
	F 32 S (PR-2B)	Mini Z8	574734
	H 16		578406
	H 18		578404
	H 20		578406
	H 25		578408
	H 26		578410
	H 32		578412
	U 16		578374
	U 18		578376
	U 20		578378
	U 25		578380
	C 26		578392
	U 32		578382
	U 40		578386
	B 16		578468
	B 18		578470
	B 20		578472
	B 26		578474
	B 32		578476

Sistema	Tenaza de prensar / anillo de prensa	Accionamiento con tenaza adaptadora	Código	
IVAR Multi Press Leak (MPL)	TH 16		578352	
	TH 20		578358	
	TH 26		578362	
		TH 32		578364
		TH 16 S (PR-2B)	Mini Z8	574782
		TH 20 S (PR-2B)	Mini Z8	574788
		TH 26 S (PR-2B)	Mini Z8	574794
		TH 32 S (PR-2B)	Mini Z8	574798
		F 16		578456
		F 20		578460
		F 26		578462
		F 32		578464
		F 16 S (PR-2B)	Mini Z8	574728
		F 20 S (PR-2B)	Mini Z8	574730
		F 26 S (PR-2B)	Mini Z8	574732
		F 32 S (PR-2B)	Mini Z8	574734
		H 16		578406
		H 20		578410
		H 26		578414
		H 32		578412
		U 16		578374
		U 20		578378
		U 25		578380
		C 26		578392
		U 32		578382
		B 16		578468
		B 20		578472
		B 26		578474
		B 32		578476
	IVAR Plastic Multi Press PMP	TH 16		578352
		TH 20		578358
		TH 25		578360
		TH 26		578362
TH 32			578364	
TH 16 S (PR-2B)		Mini Z8	574782	
TH 20 S (PR-2B)		Mini Z8	574788	
TH 26 S (PR-2B)		Mini Z8	574794	
TH 32 S (PR-2B)		Mini Z8	574798	
F 16			578456	
F 20			578460	
F 26			578462	
F 32			578464	
F 16 S (PR-2B)		Mini Z8	574728	
F 20 S (PR-2B)		Mini Z8	574730	
F 26 S (PR-2B)		Mini Z8	574732	
F 32 S (PR-2B)		Mini Z8	574734	
H 16			578406	
H 20			578410	
H 26			578414	
H 32			578412	
U 16			578374	
U 20			578378	
U 25			578380	
C 26			578392	
U 32			578382	
B 16			578468	
B 20			578472	
B 26			578474	
B 32			578476	
IVAR Plastic Multi Press Leak (PMPL)		TH 16		578352
		TH 20		578358
		TH 26		578362
	TH 32		578364	
	TH 16 S (PR-2B)	Mini Z8	574782	
	TH 20 S (PR-2B)	Mini Z8	574788	
	TH 26 S (PR-2B)	Mini Z8	574794	
	TH 32 S (PR-2B)	Mini Z8	574798	
	F 16		578456	
	F 20		578460	
	F 26		578462	
	F 32		578464	
	F 16 S (PR-2B)	Mini Z8	574728	
	F 20 S (PR-2B)	Mini Z8	574730	
	F 26 S (PR-2B)	Mini Z8	574732	
	F 32 S (PR-2B)	Mini Z8	574734	
	H 16		578406	
	H 20		578410	
	H 26		578414	
	H 32		578412	
	U 16		578374	
	U 20		578378	
	U 25		578380	
	C 26		578392	
	U 32		578382	
	B 16		578468	
	B 20		578472	
	B 26		578474	
	B 32		578476	
	IVT Edelstahl-Presssystem	M 15		578312
		M 18		578314
		M 22		578316
		M 28		578318
M 35			578320	
M 15 S (PR-2B)		Mini Z8	574738	
M 18 S (PR-2B)		Mini Z8	574740	
M 22 S (PR-2B)		Mini Z8	574742	
M 28 S (PR-2B)		Mini Z8	574744	
M 35 S (PR-2B)		Mini Z8	574746	

Sistema	Tenaza de prensar / anillo de prensa	Accionamiento con tenaza adaptadora	Código
IVT PRIPRESS	TH 16		578352
	TH 20		578358
	TH 26		578362
	TH 32		578364
	TH 40		578624
	TH 16 S (PR-2B)	Mini Z8	574782
	TH 20 S (PR-2B)	Mini Z8	574788
	TH 26 S (PR-2B)	Mini Z8	574794
	TH 32 S (PR-2B)	Mini Z8	574798
J			
Jäger - Aquatec Aquapress H	H 14		578398
	H 16		578400
	H 17		578402
	H 18		578404
	H 20		578406
	H 26		578410
	H 32		578412
	U 40		578386
Jäger - Aquatec C-Stahl Press Typ M	M 15		578312
	M 18		578314
	M 22		578316
	M 28		578318
	M 35		578390
	M 15 S (PR-2B)	Mini Z8	574738
	M 18 S (PR-2B)	Mini Z8	574740
	M 22 S (PR-2B)	Mini Z8	574742
	M 28 S (PR-2B)	Mini Z8	574744
	M 35 S (PR-2B)	Mini Z8	574746
Jäger - Aquatec Edelstahl Press Typ M	M 15		578312
	M 18		578314
	M 22		578316
	M 28		578318
	M 35		578390
	M 15 S (PR-2B)	Mini Z8	574738
	M 18 S (PR-2B)	Mini Z8	574740
	M 22 S (PR-2B)	Mini Z8	574742
	M 28 S (PR-2B)	Mini Z8	574744
	M 35 S (PR-2B)	Mini Z8	574746
Jäger - Aquatec Kupfer Press Typ V	V 15		578328
	V 18		578332
	V 22		578334
	V 28		578336
	V 35		578404
	V 15 S (PR-2B)	Mini Z8	574752
	V 18 S (PR-2B)	Mini Z8	574756
	V 22 S (PR-2B)	Mini Z8	574758
	V 28 S (PR-2B)	Mini Z8	574760
	V 35 S (PR-2B)	Mini Z8	574762
Jansen AG JANSEN COMISA	TH 14		578348
	TH 16		578352
	TH 20		578358
	TH 26		578362
	TH 32		578364
	TH 40		578624
	TH 16 S (PR-2B)	Mini Z8	574782
	TH 20 S (PR-2B)	Mini Z8	574788
	TH 26 S (PR-2B)	Mini Z8	574794
	TH 32 S (PR-2B)	Mini Z8	574798
Jaraflex- Presssystem	TH 14		578348
	TH 16		578352
	TH 17		578354
	TH 18		578356
	TH 20		578358
	TH 25		578360
	TH 26		578362
	TH 32		578364
	TH 40		578624
	TH 16 S (PR-2B)	Mini Z8	574782
	TH 20 S (PR-2B)	Mini Z8	574788
	TH 26 S (PR-2B)	Mini Z8	574794
	TH 32 S (PR-2B)	Mini Z8	574798
JUNGWOO JWPress	VUS ½" (OD 15,9 mm)		578566
	VUS ¾" (OD 22,2 mm)		578568
	VUS 1" (OD 28,6 mm)		578570
	VUS 1¼" (OD 34,9 mm)		578606
K			
KAN KAN-therm Press	U 16		578374
	U 20		578378
	U 25		578380
	C 26		578392
	U 32		578382
	U 40		578386

Sistema	Tenaza de prensar / anillo de prensa	Accionamiento con tenaza adaptadora	Código	
KAN KAN-therm Press LBP	TH 14		578348	
	TH 16		578352	
	TH 20		578358	
	TH 25		578360	
	TH 26		578362	
	TH 32		578364	
	TH 40		578624	
	TH 16 S (PR-2B)	Mini Z8	574782	
	TH 20 S (PR-2B)	Mini Z8	574788	
	TH 26 S (PR-2B)	Mini Z8	574794	
	TH 32 S (PR-2B)	Mini Z8	574798	
	U 14		578372	
	U 16		578374	
	U 20		578378	
	U 25		578380	
	C 26		578392	
	U 32		578382	
	U 40		578386	
	KAN KAN-therm Inox	M 12		578310
		M 15		578312
M 18 ¹⁾			578314	
M 22			578316	
M 28 ¹⁾			578318	
M 35			578390	
M 12 S (PR-2B)		Mini Z8	574736	
M 15 S (PR-2B)		Mini Z8	574738	
M 18 S (PR-2B)		Mini Z8	574740	
M 22 S (PR-2B)		Mini Z8	574742	
KAN KAN-therm Steel	M 12		578310	
	M 15		578312	
	M 18 ¹⁾		578314	
	M 22		578316	
	M 28 ¹⁾		578318	
	M 35		578390	
	M 12 S (PR-2B)	Mini Z8	574736	
	M 15 S (PR-2B)	Mini Z8	574738	
	M 18 S (PR-2B)	Mini Z8	574740	
	M 22 S (PR-2B)	Mini Z8	574742	
KAN KAN-therm UltraPRESS	TH 14		578348	
	TH 16		578352	
	TH 20		578358	
	TH 25		578360	
	TH 26		578362	
	TH 32		578364	
	TH 40		578624	
	TH 16 S (PR-2B)	Mini Z8	574782	
	TH 20 S (PR-2B)	Mini Z8	574788	
	TH 26 S (PR-2B)	Mini Z8	574794	
KE KELIT COPPERFIX Kupfer	TH 32 S (PR-2B)	Mini Z8	574798	
	U 14		578372	
	U 16		578374	
	U 20		578378	
	U 25		578380	
	C 26		578392	
	U 32		578382	
	U 40		578386	
	M 15		578312	
	M 18		578314	
KE KELIT KELOX-ULTRAX	M 22		578316	
	M 28		578318	
	M 35		578390	
	M 15 S (PR-2B)	Mini Z8	574738	
	M 18 S (PR-2B)	Mini Z8	574740	
	M 22 S (PR-2B)	Mini Z8	574742	
KE KELIT KELOX	M 28 S (PR-2B)	Mini Z8	574744	
	M 35 S (PR-2B)	Mini Z8	574746	
	U 16		578374	
	U 18		578376	
	U 20		578378	
	U 25		578380	
KE KELIT KELOX-PPSU-W	U 32		578382	
	U 40		578386	
	U 16		578374	
	U 18		578376	
	U 20		578378	
	U 25		578380	
KE KELIT KELOX-ULTRAX	U 32		578382	
	U 40		578386	
	U 16		578374	
	U 18		578376	
	U 20		578378	
	U 25		578380	

Sistemas de pressfitting para gas, sólo pueden ser prensados con las tenazas de prensar Mini/anillos de prensar marcadas en amarillo en la tabla.

Tener en cuenta la normativa nacional. Lea y respete las instrucciones de uso y montaje proporcionadas por los proveedores/fabricantes del sistema.

- 1) Emplear únicamente tenazas a partir de la identificación "108" (1^{er} trimestre de 2008), "208" (2^{do} trimestre de 2008) etc.. Todas las mordazas de prensar están marcadas con está indicación.
- 2) Para insertar cunas de prensar adecuadas.
- 3) Emplear únicamente tenazas a partir de la identificación „117“ (1^{er} trimestre de 2017), „217“ (2^{do} trimestre de 2017) etc.. Todas las mordazas de prensar están marcadas con está indicación.
- 4) Para tubos según la norma técnica EN. Respete las instrucciones de uso proporcionadas por los proveedores/fabricantes del sistema.
- 5) Para tubos según la norma técnica ASTM. Respete las instrucciones de uso proporcionadas por los proveedores/fabricantes del sistema.

Homologaciones de las REMS herramientas de prensar para los sistemas de pressfitting: Estado 12.10.2022. El estado actual correspondiente se puede encontrar en Internet: www.rems.de > Downloads > Catálogos de producto > Catálogo REMS.

Tenazas adaptadoras, consulte la página 180. Tenazas de prensar para otros sistemas de Pressfitting sobre demanda.

REMS tenazas de prensar Mini

REMS anillos de prensar

Accesorios para prensadoras radiales REMS 22 kN

Sistema	Tenaza de prensar / anillo de prensa	Accionamiento con tenaza adaptadora	Código
KE KELIT KELO-WINDOWX-U	U 16		578374
	U 18		578376
	U 20		578378
	U 25		578380
	U 32		578382
KE KELIT KELOX-WINDOWX-W	U 16		578374
	U 18		578376
	U 20		578378
	U 25		578380
	U 32		578382
KE KELIT steelFIX C-Stahl	M 15		578312
	M 18		578314
	M 22		578316
	M 28		578318
	M 35		578390
	M 15 S (PR-2B)	Mini Z8	574738
	M 18 S (PR-2B)	Mini Z8	574740
	M 22 S (PR-2B)	Mini Z8	574742
	M 28 S (PR-2B)	Mini Z8	574744
	M 35 S (PR-2B)	Mini Z8	574746
KE KELIT steelFIX Edelstahl	M 15		578312
	M 18		578314
	M 22		578316
	M 28		578318
	M 35		578390
	M 15 S (PR-2B)	Mini Z8	574738
	M 18 S (PR-2B)	Mini Z8	574740
	M 22 S (PR-2B)	Mini Z8	574742
	M 28 S (PR-2B)	Mini Z8	574744
	M 35 S (PR-2B)	Mini Z8	574746
KEMBLA KemPress (AUS)	VAU 15 (OD 12,7 mm)		578630
	VAU 20 (OD 19,1 mm)		578632
	VAU 25 (OD 25,4 mm)		578634
	VAU 32 (OD 31,8 mm)		578636
KEMBLA KemPress Gas (AUS)	VAU 15 (OD 12,7 mm)		578630
	VAU 20 (OD 19,1 mm)		578632
	VAU 25 (OD 25,4 mm)		578634
	VAU 32 (OD 31,8 mm)		578636
KISAN Kisan KD	KI 16		578524
	KI 20		578526
	KI 25		578528
	TH 16		578352
	TH 20		578358
	TH 25		578360
	TH 16 S (PR-2B)	Mini Z8	574782
	TH 20 S (PR-2B)	Mini Z8	574788
			574798
KISAN Kisan WL	KI 16		578524
	KI 20		578526
	KI 25		578528
	KI 32		578530
	TH 16		578352
	TH 20		578358
	TH 25		578360
	TH 16 S (PR-2B)	Mini Z8	574782
	TH 20 S (PR-2B)	Mini Z8	574788
TH 32 S (PR-2B)	Mini Z8	574798	
KISAN Kisan WM	KI 16		578524
	KI 20		578526
	KI 25		578528
	KI 32		578530
KISAN Kisan WR	U 20		578378
	U 25		578380
	U 32		578382
	U 40		578386
	TH 20		578358
	TH 25		578360
	TH 32		578364
	TH 40		578624
	TH 20 S (PR-2B)	Mini Z8	574788
	TH 32 S (PR-2B)	Mini Z8	574798
KISAN Kistal C	M 15		578312
	M 18		578314
	M 22		578316
	M 28		578318
	M 35		578390
	M 15 S (PR-2B)	Mini Z8	574738
	M 18 S (PR-2B)	Mini Z8	574740
	M 22 S (PR-2B)	Mini Z8	574742
	M 28 S (PR-2B)	Mini Z8	574744
	M 35 S (PR-2B)	Mini Z8	574746
KISAN Kistal Inox	M 15		578312
	M 18		578314
	M 22		578316
	M 28		578318
	M 35		578390
	M 15 S (PR-2B)	Mini Z8	574738
	M 18 S (PR-2B)	Mini Z8	574740
	M 22 S (PR-2B)	Mini Z8	574742
	M 28 S (PR-2B)	Mini Z8	574744
	M 35 S (PR-2B)	Mini Z8	574746
LEGEND-PRESS press fitting system	VUS ½" (OD 15,9 mm)		578566
	VUS ¾" (OD 22,2 mm)		578568
	VUS 1" (OD 28,6 mm)		578570
	VUS 1¼" (OD 34,9 mm)		578606

L

Sistema	Tenaza de prensar / anillo de prensa	Accionamiento con tenaza adaptadora	Código	
LK Systems LK >B-Press	V 12		578324	
	V 15		578328	
	V 18		578332	
	V 22		578334	
	V 28		578336	
	V 35		578604	
	V 12 S (PR-2B)	Mini Z8	574748	
	V 15 S (PR-2B)	Mini Z8	574752	
	V 18 S (PR-2B)	Mini Z8	574756	
	V 22 S (PR-2B)	Mini Z8	574758	
	V 28 S (PR-2B)	Mini Z8	574760	
	V 35 S (PR-2B)	Mini Z8	574762	
	LK Systems LK >B-Press Eltörzinkat	V 12		578324
V 15			578328	
V 18			578332	
V 22			578334	
V 28			578336	
V 35			578604	
V 12 S (PR-2B)		Mini Z8	574748	
V 15 S (PR-2B)		Mini Z8	574752	
V 18 S (PR-2B)		Mini Z8	574756	
V 22 S (PR-2B)		Mini Z8	574758	
V 28 S (PR-2B)		Mini Z8	574760	
V 35 S (PR-2B)		Mini Z8	574762	
LK Systems LK >B-Press Gas		V 15		578328
	V 18		578332	
	V 22		578334	
	V 28		578336	
	V 35		578604	
	V 15 S (PR-2B)	Mini Z8	574752	
	V 18 S (PR-2B)	Mini Z8	574756	
	V 22 S (PR-2B)	Mini Z8	574758	
	V 28 S (PR-2B)	Mini Z8	574760	
	V 35 S (PR-2B)	Mini Z8	574762	
	LK Systems LK Universal	TH 16		578352
		TH 20		578358
		TH 25		578360
TH 32			578364	
TH 40			578624	
LVI-DAHL Altech-Alupex	U 16		578374	
	U 20		578378	
	U 25		578380	
MAINCOR MAINPRESS	U 16		578374	
	U 20		578378	
	U 25		578380	
	U 32		578382	
MAINCOR MAINFLOR	U 16		578374	
	U 20		578378	
Mair Heiztechnik M-Press	H 11,5		578394	
	TH 16		578352	
	TH 20		578358	
	TH 26		578362	
	TH 32		578364	
	TH 40		578624	
	TH 16 S (PR-2B)	Mini Z8	574782	
	TH 20 S (PR-2B)	Mini Z8	574788	
	TH 26 S (PR-2B)	Mini Z8	574794	
	TH 32 S (PR-2B)	Mini Z8	574798	
Ma.s.ter System PRESSMASTER	TH 14		578348	
	TH 16		578352	
	TH 18		578356	
	TH 20		578358	
	TH 25		578360	
	TH 26		578362	
	TH 32		578364	
	TH 40		578624	
	TH 16 S (PR-2B)	Mini Z8	574782	
	TH 20 S (PR-2B)	Mini Z8	574788	
	TH 26 S (PR-2B)	Mini Z8	574794	
	TH 32 S (PR-2B)	Mini Z8	574798	
	H 14		578398	
	H 16		578400	
H 18		578404		
H 20		578406		
H 26		578410		
H 32		578412		
U 14		578372		
U 16		578374		
U 18		578376		
U 20		578378		
U 25		578380		
U 32		578382		
U 40		578386		
Meier Tobler Metalplast - Stramax Serie MM	H 16		578400	
	H 20		578406	
	H 25		578408	
	H 32		578412	
	RFz 16		578492	
	RFz 20		578494	
	RFz 25		578496	
	RFz 32		578498	
	TH 16		578352	
	TH 20		578358	
TH 25		578360		
TH 32		578364		
TH 40		578624		
TH 16 S (PR-2B)	Mini Z8	574782		
TH 20 S (PR-2B)	Mini Z8	574788		
TH 32 S (PR-2B)	Mini Z8	574798		
U 16		578374		
U 20		578378		
U 25		578380		
U 32		578382		
U 40		578386		
METALGRUP Permatubo	U 16		578374	
	U 18		578376	
	U 20		578378	
	U 25		578380	
	U 32		578382	
	U 40		578386	

Sistema	Tenaza de prensar / anillo de prensa	Accionamiento con tenaza adaptadora	Código
METALGRUP PexGrup	RFz 16		578492
	RFz 20		578494
	RFz 25		578496
	RFz 32		578498
METALGRUP MultiGrup	U 16		578374
	U 18		578376
	U 20		578378
	U 25		578380
	U 32		578382
Mueller Industries Streamline PRS	VUS ½" (OD 15,9 mm)		578566
	VUS ¾" (OD 22,2 mm)		578568
	VUS 1" (OD 28,6 mm)		578570
	VUS 1¼" (OD 34,9 mm)		578606
MULTITHERM PRESSSYSTEM	TH 16		578352
	TH 20		578358
	TH 26		578362
	TH 32		578364
	TH 40		578624
	TH 16 S (PR-2B)	Mini Z8	574782
	TH 20 S (PR-2B)	Mini Z8	574788
	TH 26 S (PR-2B)	Mini Z8	574794
	TH 32 S (PR-2B)	Mini Z8	574798
	Multicapas Industrial AIS PEX	RFz 16	
RFz 20			578494
RFz 25			578496
RFz 32			578498
U 16			578374
U 20			578378
U 25			578380
U 32			578382
Multicapas Industrial AIS XPRT	H 16		578400
	H 20		578406
	H 25		578408
	H 26		578410
	H 32		578412
	RFz 16		578492
	RFz 20		578494
	RFz 25		578496
	RFz 32		578498
	TH 16		578352
	TH 20		578358
	TH 25		578360
	TH 26		578362
	TH 32		578364
	TH 40		578624
	TH 16 S (PR-2B)	Mini Z8	574782
	TH 20 S (PR-2B)	Mini Z8	574788
	TH 26 S (PR-2B)	Mini Z8	574794
	TH 32 S (PR-2B)	Mini Z8	574798
	U 16		578374
U 20		578378	
U 25		578380	
U 32		578382	
U 40		578386	
Multicapas Industrial multitubo systems MC	U 16		578374
	U 18		578376
	U 20		578378
	U 25		578380
	U 32		578382
	U 40		578386
Multicapas Industrial multitubo systems MM	H 16		578400
	H 20		578406
	H 25		578408
	H 26		578410
	H 32		578412
	RFz 16		578492
	RFz 20		578494
	RFz 25		578496
	RFz 32		578498
	TH 16		578352
	TH 20		578358
	TH 25		578360
	TH 26		578362
	TH 32		578364
	TH 40		578624
	TH 16 S (PR-2B)	Mini Z8	574782
TH 20 S (PR-2B)	Mini Z8	574788	
TH 26 S (PR-2B)	Mini Z8	574794	
TH 32 S (PR-2B)	Mini Z8	574798	
U 16		578374	
U 20		578378	
U 25		578380	
U 32		578382	
U 40		578386	

N

NEUTHERM MEKUPRESS-HT	H 16		578400
	H 20		578406
	H 26		578410
	H 32		578412

Sistema	Tenaza de prensar / anillo de prensa	Accionamiento con tenaza adaptadora	Código	
NIBCO (USA) Press System Copper	VUS ½" (OD 15,9 mm)		578566	
	VUS ¾" (OD 22,2 mm)		578568	
	VUS 1" (OD 28,6 mm)		578570	
	VUS 1¼" (OD 34,9 mm)		578606	
NICOLL FLUXO	TH 16		578352	
	TH 20		578358	
	TH 25		578360	
	TH 26		578362	
	TH 32		578364	
	TH 40		578624	
	TH 16 S (PR-2B)	Mini Z8	574782	
	TH 20 S (PR-2B)	Mini Z8	574788	
	TH 26 S (PR-2B)	Mini Z8	574794	
	TH 32 S (PR-2B)	Mini Z8	574798	
NUPI Industrie Italiane Multinupi	B 16		578468	
	B 18		578470	
	B 20		578472	
	B 26		578474	
	B 32		578476	
	F 16		578456	
	F 18		578458	
	F 20		578460	
	F 26		578462	
	F 32		578464	
	F 16 S (PR-2B)	Mini Z8	574728	
	F 20 S (PR-2B)	Mini Z8	574730	
	F 26 S (PR-2B)	Mini Z8	574732	
	F 32 S (PR-2B)	Mini Z8	574734	
	H 16		578400	
	H 18		578404	
H 20		578406		
H 25		578408		
H 26		578410		
H 32		578412		
TH 16		578352		
TH 18		578356		
TH 20		578358		
TH 25		578360		
TH 26		578362		
TH 32		578364		
TH 16 S (PR-2B)	Mini Z8	574782		
TH 20 S (PR-2B)	Mini Z8	574788		
TH 26 S (PR-2B)	Mini Z8	574794		
TH 32 S (PR-2B)	Mini Z8	574798		
U 14		578372		
U 16		578374		
U 18		578376		
U 20		578378		
U 25		578380		
C 26		578392		
U 32		578382		
U 40		578386		
Nussbaum Optifitt-Press	VMP ¾" (OD 17,2 mm)		578660	
	VMP ½" (OD 21,3 mm)		578662	
Nussbaum Optiflex-Flowpress	VRX 16		578640	
	VRX 20		578642	
	VRX 25		578644	
	VRX 32		578646	
Nussbaum Optipress	V 15		578328	
	V 18		578332	
Aquaplus	V 22		578334	
	V 28		578336	
	V 35		578604	
	V 15 S (PR-2B)	Mini Z8	574752	
	V 18 S (PR-2B)	Mini Z8	574756	
	V 22 S (PR-2B)	Mini Z8	574758	
	V 28 S (PR-2B)	Mini Z8	574760	
	V 35 S (PR-2B)	Mini Z8	574762	
	Nussbaum Optipress Gaz	V 15		578328
		V 18		578332
V 22			578334	
V 28			578336	
V 35			578604	
V 15 S (PR-2B)		Mini Z8	574752	
V 18 S (PR-2B)		Mini Z8	574756	
V 22 S (PR-2B)	Mini Z8	574758		
V 28 S (PR-2B)	Mini Z8	574760		
V 35 S (PR-2B)	Mini Z8	574762		
Nussbaum Optipress-Therm	V 15		578328	
	V 18		578332	
	V 22		578334	
	V 28		578336	
	V 35		578604	
	V 15 S (PR-2B)	Mini Z8	574752	
V 18 S (PR-2B)	Mini Z8	574756		
V 22 S (PR-2B)	Mini Z8	574758		
V 28 S (PR-2B)	Mini Z8	574760		
V 35 S (PR-2B)	Mini Z8	574762		

Sistemas de pressfitting para gas, sólo pueden ser prensados con las tenazas de prensar Mini/anillos de prensar marcadas en amarillo en la tabla.

Tener en cuenta la normativa nacional. Lea y respete las instrucciones de uso y montaje proporcionadas por los proveedores/fabricantes del sistema.

- 1) Emplear únicamente tenazas a partir de la identificación "108" (1^{er} trimestre de 2008), "208" (2^{do} trimestre de 2008) etc.. Todas las mordazas de prensar están marcadas con está indicación.
- 2) Para insertar cunas de prensar adecuadas.
- 3) Emplear únicamente tenazas a partir de la identificación „117" (1^{er} trimestre de 2017), „217" (2^{do} trimestre de 2017) etc.. Todas las mordazas de prensar están marcadas con está indicación.
- 4) Para tubos según la norma técnica EN. Respete las instrucciones de uso proporcionadas por los proveedores/fabricantes del sistema.
- 5) Para tubos según la norma técnica ASTM. Respete las instrucciones de uso proporcionadas por los proveedores/fabricantes del sistema.

Homologaciones de las REMS herramientas de prensar para los sistemas de pressfitting: Estado 12.10.2022. El estado actual correspondiente se puede encontrar en Internet: www.rems.de > Downloads > Catálogos de producto > Catálogo REMS.

Tenazas adaptadoras, consulte la página 180. Tenazas de prensar para otros sistemas de Pressfitting sobre demanda.

REMS tenazas de prensar Mini

REMS anillos de prensar

Accesorios para prensadoras radiales REMS 22 kN

Sistema	Tenaza de prensar / anillo de prensa	Accionamiento con tenaza adaptadora	Código
O			
Oventrop Cofit P	H 16 A H 20 A H 26 A H 32 A		578420 578426 578430 578432
Oventrop Cofit PD	H 16 A H 20 A H 26 A		578420 578426 578430
Oventrop Cofit PDK	H 16 A H 20 A		578420 578426
Oventrop Cofit PD-HT	H 16 A H 20 A H 32 A		578420 578426 578432
Oventrop Cofit PDK-HT	H 16 A H 20 A		578420 578426
P			
PBTub SERTIPRESS	Rfz 12 Rfz 16 Rfz 20 Rfz 25		578490 578492 578494 578496
PBTub SERTI-STEEL ¹⁾	M 15 M 18 M 22 M 28 M 15 S (PR-2B) M 18 S (PR-2B) M 22 S (PR-2B) M 28 S (PR-2B)		578312 578314 578316 578318 574738 574740 574742 574744
Pegler Yorkshire XPress Carbon	M 12 M 15 M 18 ¹⁾ M 22 M 28 ¹⁾ M 35 M 12 S (PR-2B) M 15 S (PR-2B) M 18 S (PR-2B) M 22 S (PR-2B) M 28 S (PR-2B) M 35 S (PR-2B)		578310 578312 578314 578316 578318 578390 574736 574738 574740 574742 574744 574746
Pegler Yorkshire XPress Copper	M 12 M 15 M 18 ¹⁾ M 22 M 28 ¹⁾ M 35 M 12 S (PR-2B) M 15 S (PR-2B) M 18 S (PR-2B) M 22 S (PR-2B) M 28 S (PR-2B) M 35 S (PR-2B)		578310 578312 578314 578316 578318 578390 574736 574738 574740 574742 574744 574746
Pegler Yorkshire XPress Copper Gas	M 15 M 18 ¹⁾ M 22 M 28 ¹⁾ M 35		578312 578314 578316 578318 578390
Pegler Yorkshire XPress Stainless	M 15 M 18 ¹⁾ M 22 M 28 ¹⁾ M 35 M 15 S (PR-2B) M 18 S (PR-2B) M 22 S (PR-2B) M 28 S (PR-2B) M 35 S (PR-2B)		578312 578314 578316 578318 578390 574738 574740 574742 574744 574746
Pegler Yorkshire XPress Stainless Gas	M 15 M 18 ¹⁾ M 22 M 28 ¹⁾ M 35		578312 578314 578316 578318 578390
PERFEXIM PERFEKT SYSTEM	U 16 U 20 U 25 U 32		578374 578378 578380 578382
PERFILTUBO PERFILALUPEX	U 16 U 18 U 20 U 25 U 32 U 40		578374 578376 578378 578380 578382 578386
PERFILTUBO PERFILPRESS	M 15 M 18 M 22 M 28 M 35 M 15 S (PR-2B) M 18 S (PR-2B) M 22 S (PR-2B) M 28 S (PR-2B) M 35 S (PR-2B)		578312 578314 578316 578318 578390 574738 574740 574742 574744 574746
PEXTUBE PexTube	Rfz 16 Rfz 20 Rfz 25 Rfz 32		578492 578494 578496 578498

Sistema	Tenaza de prensar / anillo de prensa	Accionamiento con tenaza adaptadora	Código
Pipeline C-PRESS	M 15 M 18 M 22 M 28 M 35 M 15 S (PR-2B) M 18 S (PR-2B) M 22 S (PR-2B) M 28 S (PR-2B) M 35 S (PR-2B)		578312 578314 578316 578318 578390 574738 574740 574742 574744 574746
Pipeline RADOPRESS	TH 16 TH 18 TH 20 TH 26 TH 32 TH 40 TH 16 S (PR-2B) TH 20 S (PR-2B) TH 26 S (PR-2B) TH 32 S (PR-2B)		578352 578356 578358 578362 578364 578624 574782 574788 574794 574798
Pipetec Connect	TH 16 TH 20 TH 26 TH 32 TH 40 TH 16 S (PR-2B) TH 20 S (PR-2B) TH 26 S (PR-2B) TH 32 S (PR-2B) U 16 U 20 U 25 U 32		578352 578358 578362 578364 578624 574782 574788 574794 574798 578374 578378 578380 578382
PLASTICA ALFA Multypex	TH 16 TH 20 TH 26 TH 32 TH 16 S (PR-2B) TH 20 S (PR-2B) TH 26 S (PR-2B) TH 32 S (PR-2B)		578352 578358 578362 578364 574782 574788 574794 574798
PLASTICA ALFA Multypex Air	TH 16 TH 20 TH 26 TH 32 TH 16 S (PR-2B) TH 20 S (PR-2B) TH 26 S (PR-2B) TH 32 S (PR-2B)		578352 578358 578362 578364 574782 574788 574794 574798
PLASTICA ALFA Multypex alfa Gas	TH 16 TH 20 TH 26 TH 16 S (PR-2B) TH 20 S (PR-2B) TH 26 S (PR-2B)		578352 578358 578362 574782 574788 574794
PLASTICA ALFA Multypex alfa Gas protek	TH 16 TH 20 TH 26 TH 16 S (PR-2B) TH 20 S (PR-2B) TH 26 S (PR-2B)		578352 578358 578362 574782 574788 574794
PLASTICA ALFA Multypex Plus	TH 16 TH 20 TH 26 TH 32 TH 16 S (PR-2B) TH 20 S (PR-2B) TH 26 S (PR-2B) TH 32 S (PR-2B)		578352 578358 578362 578364 574782 574788 574794 574798
PLASTICA ALFA Multypex Thermo	TH 16 TH 20 TH 26 TH 32 TH 16 S (PR-2B) TH 20 S (PR-2B) TH 26 S (PR-2B) TH 32 S (PR-2B)		578352 578358 578362 578364 574782 574788 574794 574798
PLASTICA ALFA Multypex Thermo Plus	TH 16 TH 20 TH 26 TH 32 TH 16 S (PR-2B) TH 20 S (PR-2B) TH 26 S (PR-2B) TH 32 S (PR-2B)		578352 578358 578362 578364 574782 574788 574794 574798
PLÁSTICOS FERRO FERROPLAST GPF MULT Pressfitting MULTICAPA	U 16 U 20 U 25 U 32		578374 578378 578380 578382
PLÁSTICOS FERRO FERROPLAST GPF PPSU Pressfitting PEX y MULTICAPA	U 16 U 20 U 25 U 32		578374 578378 578380 578382
PLÁSTICOS FERRO FERROPLAST GPF PRESS Pressfitting PEX	Rfz 16 Rfz 20 Rfz 25 Rfz 32		578492 578494 578496 578498

Sistema	Tenaza de prensar / anillo de prensa	Accionamiento con tenaza adaptadora	Código
PLUMBING PLUS EZIPEX Crimp (AUS)	K14/P18		578592
	K/20		578594
	K/25		578596
	K32		578598
	K1/40		578600
PLUMBING PLUS EZIPEX Gas (AUS)	K16/P18		578592
	K/20		578594
	K/25		578596
	K32		578598
	K1/40		578600
PLUMBING PLUS UNIPEX Water & Gas (AUS)	Yz 16 UNI		578740
	Yz 20 UNI		578742
	Yz 25 UNI		578744
	Yz 32 UNI		578746
			578746
PLUMBING PLUS EZIPRESS Gas (AUS)	VAU 15 (OD 12,7 mm)		578630
	VAU 20 (OD 19,1 mm)		578632
	VAU 25 (OD 25,4 mm)		578634
	VAU 32 (OD 31,8 mm)		578636
	VAU 15 S (PR-2B) (OD 12,7 mm)	Mini Z8	574804
	VAU 20 S (PR-2B) (OD 19,1 mm)	Mini Z8	574806
PLUMBING PLUS EZIPRESS Solar (AUS)	VAU 15 (OD 12,7 mm)		578630
	VAU 20 (OD 19,1 mm)		578632
	VAU 25 (OD 25,4 mm)		578634
	VAU 15 S (PR-2B) (OD 12,7 mm)	Mini Z8	574804
	VAU 20 S (PR-2B) (OD 19,1 mm)	Mini Z8	574806
	VAU 25 S (PR-2B) (OD 25,4 mm)	Mini Z8	574808
PLUMBING PLUS EZIPRESS Water (AUS)	VAU 15 (OD 12,7 mm)		578630
	VAU 20 (OD 19,1 mm)		578632
	VAU 25 (OD 25,4 mm)		578634
	VAU 32 (OD 31,8 mm)		578636
	VAU 15 S (PR-2B) (OD 12,7 mm)	Mini Z8	574804
	VAU 20 S (PR-2B) (OD 19,1 mm)	Mini Z8	574806
POLYPIPE POLYSURE	TH 10		578342
	TH 15		578350
	TH 22		578588
	TH 28		578590
			578590
			578590
POLYSAN Handelsges. m.b.H. & Co KG (Krems/Öster- reich)	M 15		578312
	M 18		578314
	M 22		578316
	M 28		578318
	M 35		578390
	M 15 S (PR-2B)	Mini Z8	574738
POLYSAN- C Stahl-Press- System M	M 18 S (PR-2B)	Mini Z8	574740
	M 22 S (PR-2B)	Mini Z8	574742
	M 28 S (PR-2B)	Mini Z8	574744
	M 35 S (PR-2B)	Mini Z8	574746
			574746
			574746
POLYSAN Handelsges. m.b.H. & Co KG (Krems/Öster- reich)	M 15		578312
	M 18		578314
	M 22		578316
	M 28		578318
	M 35		578390
	M 15 S (PR-2B)	Mini Z8	574738
POLYSAN- Edelstahl Press-System 1.4520	M 18 S (PR-2B)	Mini Z8	574740
	M 22 S (PR-2B)	Mini Z8	574742
	M 28 S (PR-2B)	Mini Z8	574744
	M 35 S (PR-2B)	Mini Z8	574746
			574746
			574746
POLYSAN Handelsges. m.b.H. & Co KG (Krems/Öster- reich)	M 15		578312
	M 18		578314
	M 22		578316
	M 28		578318
	M 35		578390
	M 15 S (PR-2B)	Mini Z8	574738
POLYSAN- Edelstahl Press-System Gas	M 18 S (PR-2B)	Mini Z8	574740
	M 22 S (PR-2B)	Mini Z8	574742
	M 28 S (PR-2B)	Mini Z8	574744
	M 35 S (PR-2B)	Mini Z8	574746
			574746
			574746
POLYSAN Handelsges. m.b.H. & Co KG (Krems/Öster- reich)	M 15		578312
	M 18		578314
	M 22		578316
	M 28		578318
	M 35		578390
	M 15 S (PR-2B)	Mini Z8	574738
POLYSAN- Edelstahl Press-System Wasser	M 18 S (PR-2B)	Mini Z8	574740
	M 22 S (PR-2B)	Mini Z8	574742
	M 28 S (PR-2B)	Mini Z8	574744
	M 35 S (PR-2B)	Mini Z8	574746
			574746
			574746
POLYSAN Handelsges. m.b.H. & Co KG (Krems/Öster- reich)	TH 14		578348
	TH 16		578352
	TH 17		578354
	TH 18		578356
	TH 20		578358
	TH 26		578362
	TH 32		578364
	TH 40		578424
	TH 16 S (PR-2B)	Mini Z8	574782
	TH 20 S (PR-2B)	Mini Z8	574788
POLYSAN- Press-System	TH 26 S (PR-2B)	Mini Z8	574794
	TH 32 S (PR-2B)	Mini Z8	574798
			574798
			574798
			574798
			574798

Sistema	Tenaza de prensar / anillo de prensa	Accionamiento con tenaza adaptadora	Código
POLYSAN Handelsges. m.b.H. & Co KG (Krems/Öster- reich)	TH 14		578348
	TH 16		578352
	TH 17		578354
	TH 18		578356
	TH 20		578358
	TH 26		578362
	TH 32		578370
	HEz 40 ³⁾		578572
	TH 16 S (PR-2B)	Mini Z8	574782
	TH 20 S (PR-2B)	Mini Z8	574788
	TH 26 S (PR-2B)	Mini Z8	574794
			574794
			574794
POLYSAN (España) „Rainbow“	U 16		578374
	U 18		578376
	U 20		578378
	U 25		578380
	U 32		578382
	U 40		578386
Prandelli Multyrama Pf	H 14		578398
	H 16		578400
	H 18		578404
	H 20		578406
	H 26		578412
	H 32		578386
Prandelli Multyrama Pfm	U 40		578386
	H 16		578400
	H 18		578404
	H 20		578406
	H 26		578410
	H 32		578412
	TH 16		578352
	TH 18		578356
	TH 20		578358
	TH 26		578362
	TH 32		578364
	TH 40		578624
	TH 16 S (PR-2B)	Mini Z8	574782
TH 20 S (PR-2B)	Mini Z8	574788	
TH 26 S (PR-2B)	Mini Z8	574794	
TH 32 S (PR-2B)	Mini Z8	574798	
PURMO Cleverfit Radial	U 16		578374
	U 18		578376
	U 20		578378
	U 40		578386
	F 16		578456
	F 20		578460
	F 26		578462
	F 32		578464
	F 16 S (PR-2B)	Mini Z8	574728
	F 20 S (PR-2B)	Mini Z8	574730
	F 26 S (PR-2B)	Mini Z8	574732
	F 32 S (PR-2B)	Mini Z8	574734
	H 16		578400
H 20		578406	
H 26		578410	
H 32		578412	
TH 14		578348	
TH 16		578352	
TH 17		578354	
TH 18		578356	
TH 20		578358	
TH 26		578362	
TH 32		578364	
TH 40		578624	
TH 16 S (PR-2B)	Mini Z8	574782	
TH 20 S (PR-2B)	Mini Z8	574788	
TH 26 S (PR-2B)	Mini Z8	574794	
TH 32 S (PR-2B)	Mini Z8	574798	
R Raccorderie Metalliche aesPRES ⁴⁾	U 16		578374
	U 20		578378
	U 32		578382
	VP 16		578482
	VP 20		578484
	VP 32		578488
	M 15		578312
	M 18		578314
	M 22		578316
	M 28		578318
	M 35		578390
	M 15 S (PR-2B)	Mini Z8	574738
	M 18 S (PR-2B)	Mini Z8	574740
M 22 S (PR-2B)	Mini Z8	574742	
M 28 S (PR-2B)	Mini Z8	574744	
M 35 S (PR-2B)	Mini Z8	574746	

Sistemas de pressfitting para gas, sólo pueden ser prensados con las tenazas de prensar Mini/anillos de prensar marcadas en amarillo en la tabla.

Tener en cuenta la normativa nacional. Lea y respete las instrucciones de uso y montaje proporcionadas por los proveedores/fabricantes del sistema.

¹⁾ Emplear únicamente tenazas a partir de la identificación "108" (1^{er} trimestre de 2008), "208" (2^{do} trimestre de 2008) etc.. Todas las mordazas de prensar están marcadas con está indicación.

²⁾ Para insertar cunas de prensar adecuadas.

³⁾ Emplear únicamente tenazas a partir de la identificación „117“ (1^{er} trimestre de 2017), „217“ (2^{do} trimestre de 2017) etc.. Todas las mordazas de prensar están marcadas con está indicación.

⁴⁾ Para tubos según la norma técnica EN. Respete las instrucciones de uso proporcionadas por los proveedores/fabricantes del sistema.

⁵⁾ Para tubos según la norma técnica ASTM. Respete las instrucciones de uso proporcionadas por los proveedores/fabricantes del sistema.

Homologaciones de las REMS herramientas de prensar para los sistemas de pressfitting: Estado 12.10.2022. El estado actual correspondiente se puede encontrar en Internet: www.rems.de > Downloads > Catálogos de producto > Catálogo REMS.

Tenazas adaptadoras, consulte la página 180. Tenazas de prensar para otros sistemas de Pressfitting sobre demanda.

REMS tenazas de prensar Mini

REMS anillos de prensar

Accesorios para prensadoras radiales REMS 22 kN

Sistema	Tenaza de prensar / anillo de prensa	Accionamiento con tenaza adaptadora	Código	
Raccorderie Metalliche inoxPRES ⁹	M 15		578312	
	M 18		578314	
	M 22		578316	
	M 28		578318	
	M 35		578390	
	M 15 S (PR-2B)	Mini Z8	574738	
	M 18 S (PR-2B)	Mini Z8	574740	
	M 22 S (PR-2B)	Mini Z8	574742	
Raccorderie Metalliche MARINEPRES ⁹	M 15		578312	
	M 18		578314	
	M 22		578316	
	M 28		578318	
	M 35		578390	
	M 15 S (PR-2B)	Mini Z8	574738	
	M 18 S (PR-2B)	Mini Z8	574740	
	M 22 S (PR-2B)	Mini Z8	574742	
Raccorderie Metalliche steelPRES ⁹	M 15		578312	
	M 18		578314	
	M 22		578316	
	M 28		578318	
	M 35		578390	
	M 15 S (PR-2B)	Mini Z8	574738	
	M 18 S (PR-2B)	Mini Z8	574740	
	M 22 S (PR-2B)	Mini Z8	574742	
RBM Tita-fix	M 28 S (PR-2B)	Mini Z8	574744	
	M 35 S (PR-2B)	Mini Z8	574746	
	B 14		578466	
	B 16		578468	
	B 18		578470	
	B 20		578472	
	B 26		578474	
	F 16		578456	
	F 18		578458	
	F 20		578460	
	F 16 S (PR-2B)	Mini Z8	574728	
	F 20 S (PR-2B)	Mini Z8	574730	
	H 14		578398	
	H 16		578400	
	H 18		578404	
	H 20		578406	
	H 26		578410	
	H 32		578412	
	TH 14		578348	
	TH 16		578352	
	TH 18		578356	
	TH 20		578358	
	TH 26		578362	
	TH 32		578364	
	TH 40		578624	
	TH 16 S (PR-2B)	Mini Z8	574782	
	TH 20 S (PR-2B)	Mini Z8	574788	
	TH 26 S (PR-2B)	Mini Z8	574794	
	TH 32 S (PR-2B)	Mini Z8	574798	
	U 14		578372	
	U 16		578374	
	U 18		578376	
U 20		578378		
RBM Tita-gas	TH 16		578352	
	TH 20		578358	
	TH 26		578362	
	TH 32		578364	
	TH 16 S (PR-2B)	Mini Z8	574782	
	TH 20 S (PR-2B)	Mini Z8	574788	
	TH 26 S (PR-2B)	Mini Z8	574794	
	TH 32 S (PR-2B)	Mini Z8	574798	
	Redi Nicoll Fluxo	TH 14		578348
		TH 16		578352
TH 18			578356	
TH 20			578358	
TH 26			578362	
TH 32			578364	
TH 40			578624	
TH 16 S (PR-2B)		Mini Z8	574782	
TH 20 S (PR-2B)		Mini Z8	574788	
TH 26 S (PR-2B)		Mini Z8	574794	
TH 32 S (PR-2B)	Mini Z8	574798		
Redi Nicoll Fluxo Gas	TH 16		578352	
	TH 20		578358	
	TH 26		578362	
	TH 16 S (PR-2B)	Mini Z8	574782	
	TH 20 S (PR-2B)	Mini Z8	574788	
	TH 26 S (PR-2B)	Mini Z8	574794	
RIFENG LD PRESS FITTING (F8)	LD 16		578652	
	LD 20		578654	
	LD 25		578656	
	RIFENG U PRESS FITTING (F5)	U 14		578372
		U 16		578374
U 18			578376	
U 20			578378	
U 25			578380	
U 32			578382	
U 40		578386		
RIFENG TH PRESS FITTING (F9)	TH 16		578352	
	TH 20		578358	
	TH 25		578360	
	TH 26		578362	
	TH 32		578364	
RIQUIER A SERTIR	TH 40		578624	
	Rfz 12		578490	
	Rfz 16		578492	
	Rfz 20		578494	
	Rfz 25		578496	

Sistema	Tenaza de prensar / anillo de prensa	Accionamiento con tenaza adaptadora	Código
Roth PressCheck	RN 14		578434
	RN 16		578454
	RN 17		578436
	RN 20		578438
	RN 25/26		578440
	RN 32		578442
Rubinetteria Bresciane Bonomi TURBO CuNi	M 15		578312
	M 18		578314
	M 22		578316
	M 28		578318
	M 35		578390
	M 15 S (PR-2B)	Mini Z8	574738
Rubinetteria Bresciane Bonomi TURBO INOX	M 18 S (PR-2B)	Mini Z8	574740
	M 22 S (PR-2B)	Mini Z8	574742
	M 28 S (PR-2B)	Mini Z8	574744
	M 35 S (PR-2B)	Mini Z8	574746
	M 15		578312
	M 18		578314
Rubinetteria Bresciane Bonomi TURBO INOX GAS	M 22		578316
	M 28		578318
	M 35		578390
	M 15 S (PR-2B)	Mini Z8	574738
	M 18 S (PR-2B)	Mini Z8	574740
	M 22 S (PR-2B)	Mini Z8	574742
Rubinetteria Bresciane Bonomi TURBO STEEL	M 28 S (PR-2B)	Mini Z8	574744
	M 35 S (PR-2B)	Mini Z8	574746
	M 15		578312
	M 18		578314
	M 22		578316
	M 28		578318
Rubinetteria Bresciane Bonomi TURBO PRESS	M 35		578390
	M 15 S (PR-2B)	Mini Z8	574738
	M 18 S (PR-2B)	Mini Z8	574740
	M 22 S (PR-2B)	Mini Z8	574742
	M 28 S (PR-2B)	Mini Z8	574744
	M 35 S (PR-2B)	Mini Z8	574746
	B 14		578466
	B 16		578468
	B 18		578470
	B 20		578472
	B 26		578474
	B 32		578476
	H 14		578398
	H 16		578400
	H 18		578404
	H 20		578406
	H 26		578410
	H 32		578412
Rubinetteria Bresciane Bonomi TURBO PRESS GAS	TH 14		578348
	TH 16		578352
	TH 18		578356
	TH 20		578358
	TH 26		578362
	TH 32		578364
	TH 40		578624
	TH 16 S (PR-2B)	Mini Z8	574782
	TH 20 S (PR-2B)	Mini Z8	574788
	TH 26 S (PR-2B)	Mini Z8	574794
	TH 32 S (PR-2B)	Mini Z8	574798
	U 14		578372
U 16		578374	
U 18		578376	
U 20		578378	
C 26		578392	
U 32		578382	
SA.MI plastic	TH 16		578352
	TH 20		578358
	TH 26		578362
	TH 32		578364
	TH 16 S (PR-2B)	Mini Z8	574782
	TH 20 S (PR-2B)	Mini Z8	574788
SA.MI plastic Multistrato Gas	TH 26 S (PR-2B)	Mini Z8	574794
	TH 32 S (PR-2B)	Mini Z8	574798
	TH 14		578348
	TH 16		578352
	TH 18		578356
	TH 20		578358
SA.MI plastic Multistrato Gas	TH 26		578362
	TH 32		578364
	TH 40		578624
	TH 16 S (PR-2B)	Mini Z8	574782
	TH 20 S (PR-2B)	Mini Z8	574788
	TH 26 S (PR-2B)	Mini Z8	574794
	TH 32 S (PR-2B)	Mini Z8	574798
	TH 16		578352
	TH 20		578358
	TH 26		578362
TH 32		578364	
TH 16 S (PR-2B)	Mini Z8	574782	
TH 20 S (PR-2B)	Mini Z8	574788	
TH 26 S (PR-2B)	Mini Z8	574794	
TH 32 S (PR-2B)	Mini Z8	574798	

S

Sistema	Tenaza de prensar / anillo de prensa	Accionamiento con tenaza adaptadora	Código	
SANHA 3fit-Press Pb-free Serie 25000	B 16		578468	
	B 20		578472	
	B 26		578474	
	B 32		578476	
	F 16		578456	
	F 20		578460	
	F 26		578462	
	F 32		578464	
	Fz 40		578478	
	F 16 S (PR-2B)	Mini Z8	574728	
	F 20 S (PR-2B)	Mini Z8	574730	
	F 26 S (PR-2B)	Mini Z8	574732	
	F 32 S (PR-2B)	Mini Z8	574734	
	H 16		578400	
	H 20		578406	
	H 26		578410	
	H 32		578412	
	TH 16		578352	
	TH 20		578358	
	TH 26		578362	
	TH 32		578364	
	TH 40		578624	
	TH 16 S (PR-2B)	Mini Z8	574782	
	TH 20 S (PR-2B)	Mini Z8	574788	
	TH 26 S (PR-2B)	Mini Z8	574794	
	TH 32 S (PR-2B)	Mini Z8	574798	
	U 16		578374	
	U 20		578378	
	C 26		578392	
	U 32		578382	
	U 40		578386	
	SANHA 3fit-Press PPSU Serie 35000	B 16		578468
		B 20		578472
B 26			578474	
B 32			578476	
F 16			578456	
F 20			578460	
F 26			578462	
F 32			578464	
F 16 S (PR-2B)		Mini Z8	574728	
F 20 S (PR-2B)		Mini Z8	574730	
F 26 S (PR-2B)		Mini Z8	574732	
F 32 S (PR-2B)		Mini Z8	574734	
H 16			578400	
H 20			578406	
H 26			578410	
H 32			578412	
TH 16			578352	
TH 20			578358	
TH 26			578362	
TH 32			578364	
TH 16 S (PR-2B)		Mini Z8	574782	
TH 20 S (PR-2B)		Mini Z8	574788	
TH 26 S (PR-2B)		Mini Z8	574794	
TH 32 S (PR-2B)		Mini Z8	574798	
U 16			578374	
U 20			578378	
C 26			578392	
U 32			578382	
SANHA Heavy Steel Press		VMP ½" (OD 21,3 mm)		578662
		VMPz ¾" (OD 26,9 mm)		578664
SANHA Heavy Steel Press Gas		VMP ½" (OD 21,3 mm)		578662
		VMPz ¾" (OD 26,9 mm)		578664
SANHA-NiroSan Gas Presssystem Serie 17000		SA 15		578514
	SA 18		578518	
	SA 22		578520	
	SA 28		578522	
	M 15 ¹⁾		578312	
	M 18 ¹⁾		578314	
	M 22 ¹⁾		578316	
	M 28		578318	
	M 35		578390	
	M 15 S (PR-2B)	Mini Z8	574738	
	M 18 S (PR-2B)	Mini Z8	574740	
	M 22 S (PR-2B)	Mini Z8	574742	
	M 28 S (PR-2B)	Mini Z8	574744	
	M 35 S (PR-2B)	Mini Z8	574746	
	V 15 ¹⁾		578328	
	V 18 ¹⁾		578332	
	V 22 ¹⁾		578334	
	V 28		578336	
	V 35		578604	
	V 15 S (PR-2B)	Mini Z8	574752	
	V 18 S (PR-2B)	Mini Z8	574756	
V 22 S (PR-2B)	Mini Z8	574758		
V 28 S (PR-2B)	Mini Z8	574760		
V 35 S (PR-2B)	Mini Z8	574762		

Sistema	Tenaza de prensar / anillo de prensa	Accionamiento con tenaza adaptadora	Código	
SANHA-NiroSan Industry Presssystem Serie 18000	SA 15		578514	
	SA 18		578518	
	SA 22		578520	
	SA 28		578522	
	M 15 ¹⁾		578312	
	M 18 ¹⁾		578314	
	M 22 ¹⁾		578316	
	M 28		578318	
	M 35		578390	
	M 15 S (PR-2B)	Mini Z8	574738	
	M 18 S (PR-2B)	Mini Z8	574740	
	M 22 S (PR-2B)	Mini Z8	574742	
	M 28 S (PR-2B)	Mini Z8	574744	
	M 35 S (PR-2B)	Mini Z8	574746	
	V 15 ¹⁾		578328	
	V 18 ¹⁾		578332	
	V 22 ¹⁾		578334	
	V 28		578336	
	V 35		578604	
	V 15 S (PR-2B)	Mini Z8	574752	
	V 18 S (PR-2B)	Mini Z8	574756	
	V 22 S (PR-2B)	Mini Z8	574758	
	V 28 S (PR-2B)	Mini Z8	574760	
	V 35 S (PR-2B)	Mini Z8	574762	
	SANHA-NiroSan-Presssystem Serie 9000	SA 15		578514
		SA 18		578518
		SA 22		578520
		SA 28		578522
		M 15 ¹⁾		578312
		M 18 ¹⁾		578314
		M 22 ¹⁾		578316
		M 28		578318
		M 35		578390
M 15 S (PR-2B)		Mini Z8	574738	
M 18 S (PR-2B)		Mini Z8	574740	
M 22 S (PR-2B)		Mini Z8	574742	
M 28 S (PR-2B)		Mini Z8	574744	
M 35 S (PR-2B)		Mini Z8	574746	
V 15 ¹⁾			578328	
V 18 ¹⁾			578332	
V 22 ¹⁾			578334	
V 28			578336	
V 35			578604	
V 15 S (PR-2B)		Mini Z8	574752	
V 18 S (PR-2B)		Mini Z8	574756	
V 22 S (PR-2B)		Mini Z8	574758	
V 28 S (PR-2B)		Mini Z8	574760	
V 35 S (PR-2B)		Mini Z8	574762	
SANHA-NiroSan SF Presssystem Serie 19000 (silicone free)		SA 15		578514
		SA 18		578518
		SA 22		578520
		SA 28		578522
		M 15 ¹⁾		578312
		M 18 ¹⁾		578314
		M 22 ¹⁾		578316
		M 28		578318
		M 35		578390
	M 15 S (PR-2B)	Mini Z8	574738	
	M 18 S (PR-2B)	Mini Z8	574740	
	M 22 S (PR-2B)	Mini Z8	574742	
	M 28 S (PR-2B)	Mini Z8	574744	
	M 35 S (PR-2B)	Mini Z8	574746	
	V 15 ¹⁾		578328	
V 18 ¹⁾		578332		
V 22 ¹⁾		578334		
V 28		578336		
V 35		578604		
V 15 S (PR-2B)	Mini Z8	574752		
V 18 S (PR-2B)	Mini Z8	574756		
V 22 S (PR-2B)	Mini Z8	574758		
V 28 S (PR-2B)	Mini Z8	574760		
V 35 S (PR-2B)	Mini Z8	574762		

Sistemas de pressfitting para gas, sólo pueden ser prensados con las tenazas de prensar Mini/anillos de prensar marcadas en amarillo en la tabla.

Tener en cuenta la normativa nacional. Lea y respete las instrucciones de uso y montaje proporcionadas por los proveedores/fabricantes del sistema.

- 1) Emplear únicamente tenazas a partir de la identificación "108" (1^{er} trimestre de 2008), "208" (2^{do} trimestre de 2008) etc.. Todas las mordazas de prensar están marcadas con está indicación.
- 2) Para insertar cunas de prensar adecuadas.
- 3) Emplear únicamente tenazas a partir de la identificación „117“ (1^{er} trimestre de 2017), „217“ (2^{do} trimestre de 2017) etc.. Todas las mordazas de prensar están marcadas con está indicación.
- 4) Para tubos según la norma técnica EN. Respete las instrucciones de uso proporcionadas por los proveedores/fabricantes del sistema.
- 5) Para tubos según la norma técnica ASTM. Respete las instrucciones de uso proporcionadas por los proveedores/fabricantes del sistema.

Homologaciones de las REMS herramientas de prensar para los sistemas de pressfitting: Estado 12.10.2022. El estado actual correspondiente se puede encontrar en Internet: www.rems.de > Downloads > Catálogos de producto > Catálogo REMS.

Tenazas adaptadoras, consulte la página 180. Tenazas de prensar para otros sistemas de Pressfitting sobre demanda.

REMS tenazas de prensar Mini

REMS anillos de prensar

Accesorios para prensadoras radiales REMS 22 kN

Sistema	Tenaza de prensar / anillo de prensa	Accionamiento con tenaza adaptadora	Código	
SANHA NiroTherm Serie 91000	SA 15		578514	
	SA 18		578518	
	SA 22		578520	
	SA 28		578522	
	M 15 ¹⁾		578312	
	M 18 ¹⁾		578314	
	M 22 ¹⁾		578316	
	M 28		578318	
	M 35		578390	
	M 15 S (PR-2B)	Mini Z8	574738	
	M 18 S (PR-2B)	Mini Z8	574740	
	M 22 S (PR-2B)	Mini Z8	574742	
	M 28 S (PR-2B)	Mini Z8	574744	
	M 35 S (PR-2B)	Mini Z8	574746	
	V 15 ¹⁾		578328	
	V 18 ¹⁾		578332	
	V 22 ¹⁾		578334	
	V 28		578336	
	V 35		578604	
	V 15 S (PR-2B)	Mini Z8	574752	
	V 18 S (PR-2B)	Mini Z8	574756	
	V 22 S (PR-2B)	Mini Z8	574758	
	V 28 S (PR-2B)	Mini Z8	574760	
	V 35 S (PR-2B)	Mini Z8	574762	
	SANHA NiroTherm Industry Serie 98000	SA 15		578514
		SA 18		578518
SA 22			578520	
SA 28			578522	
M 15 ¹⁾			578312	
M 18 ¹⁾			578314	
M 22 ¹⁾			578316	
M 28			578318	
M 35			578390	
M 15 S (PR-2B)		Mini Z8	574738	
M 18 S (PR-2B)		Mini Z8	574740	
M 22 S (PR-2B)		Mini Z8	574742	
M 28 S (PR-2B)		Mini Z8	574744	
M 35 S (PR-2B)		Mini Z8	574746	
V 15 ¹⁾			578328	
V 18 ¹⁾			578332	
V 22 ¹⁾			578334	
V 28			578336	
V 35			578604	
V 15 S (PR-2B)		Mini Z8	574752	
V 18 S (PR-2B)		Mini Z8	574756	
V 22 S (PR-2B)		Mini Z8	574758	
V 28 S (PR-2B)		Mini Z8	574760	
V 35 S (PR-2B)		Mini Z8	574762	
SANHA-Press Chrom Serie 16000		SA 12		578510
		SA 15		578514
	SA 18		578518	
	SA 22		578520	
	SA 28		578522	
	M 12		578310	
	M 15 ¹⁾		578312	
	M 18 ¹⁾		578314	
	M 22 ¹⁾		578316	
	M 28		578318	
	M 12 S (PR-2B)	Mini Z8	574736	
	M 15 S (PR-2B)	Mini Z8	574738	
	M 18 S (PR-2B)	Mini Z8	574740	
	M 22 S (PR-2B)	Mini Z8	574742	
	M 28 S (PR-2B)	Mini Z8	574744	
	V 12		578324	
	V 15 ¹⁾		578328	
	V 18 ¹⁾		578332	
	V 22 ¹⁾		578334	
	V 28		578336	
	V 12 S (PR-2B)	Mini Z8	574748	
	V 15 S (PR-2B)	Mini Z8	574752	
	V 18 S (PR-2B)	Mini Z8	574756	
	V 22 S (PR-2B)	Mini Z8	574758	
	V 28 S (PR-2B)	Mini Z8	574760	
	SANHA-Press GAS Pressfittings Serie 10000/ Serie 11000	SA 12		578510
SA 14			578512	
SA 15			578514	
SA 16			578516	
SA 18			578518	
SA 22			578520	
SA 28			578522	
M 12			578310	
M 15 ¹⁾			578312	
M 18 ¹⁾			578314	
M 22 ¹⁾			578316	
M 28			578318	
M 35			578390	
M 12 S (PR-2B)		Mini Z8	574736	
M 15 S (PR-2B)		Mini Z8	574738	
M 18 S (PR-2B)		Mini Z8	574740	
M 22 S (PR-2B)		Mini Z8	574742	
M 28 S (PR-2B)		Mini Z8	574744	
M 35 S (PR-2B)		Mini Z8	574746	
V 12			578324	
V 14			578326	
VG 14			578338	
V 15 ¹⁾			578328	
V 16			578330	
VG 16			578340	
V 18 ¹⁾			578332	
V 22 ¹⁾			578334	
V 28			578336	
V 35			578604	
V 12 S (PR-2B)		Mini Z8	574748	
VG 14 S (PR-2B)		Mini Z8	574750	
V 15 S (PR-2B)		Mini Z8	574752	
VG 16 S (PR-2B)		Mini Z8	574754	
V 18 S (PR-2B)		Mini Z8	574756	
V 22 S (PR-2B)	Mini Z8	574758		
V 28 S (PR-2B)	Mini Z8	574760		
V 35 S (PR-2B)	Mini Z8	574762		

Sistema	Tenaza de prensar / anillo de prensa	Accionamiento con tenaza adaptadora	Código
SANHA-Press Pressfittings Serie 6000	SA 12		578510
	SA 14		578512
	SA 15		578514
	SA 16		578516
	SA 18		578518
	SA 22		578520
	SA 28		578522
	M 12		578310
	M 15 ¹⁾		578312
	M 18 ¹⁾		578314
	M 22 ¹⁾		578316
	M 28		578318
	M 35		578390
	M 12 S (PR-2B)	Mini Z8	574736
	M 15 S (PR-2B)	Mini Z8	574738
	M 18 S (PR-2B)	Mini Z8	574740
	M 22 S (PR-2B)	Mini Z8	574742
	M 28 S (PR-2B)	Mini Z8	574744
	M 35 S (PR-2B)	Mini Z8	574746
	V 12		578324
	V 14		578326
	VG 14		578338
	V 15 ¹⁾		578328
	V 16		578330
	VG 16		578340
	V 18 ¹⁾		578332
V 22 ¹⁾		578334	
V 28		578336	
V 35		578604	
V 12 S (PR-2B)	Mini Z8	574748	
VG 14 S (PR-2B)	Mini Z8	574750	
V 15 S (PR-2B)	Mini Z8	574752	
VG 16 S (PR-2B)	Mini Z8	574754	
V 18 S (PR-2B)	Mini Z8	574756	
V 22 S (PR-2B)	Mini Z8	574758	
V 28 S (PR-2B)	Mini Z8	574760	
V 35 S (PR-2B)	Mini Z8	574762	
SANHA-Press SOLAR Pressfittings Serie 12000/ Serie 13000	SA 12		578510
	SA 15		578514
	SA 18		578518
	SA 22		578520
	SA 28		578522
	M 12		578310
	M 15 ¹⁾		578312
	M 18 ¹⁾		578314
	M 22 ¹⁾		578316
	M 28		578318
	M 35		578390
	M 12 S (PR-2B)	Mini Z8	574736
	M 15 S (PR-2B)	Mini Z8	574738
	M 18 S (PR-2B)	Mini Z8	574740
	M 22 S (PR-2B)	Mini Z8	574742
	M 28 S (PR-2B)	Mini Z8	574744
	M 35 S (PR-2B)	Mini Z8	574746
	V 12		578324
	V 15 ¹⁾		578328
	V 18 ¹⁾		578332
	V 22 ¹⁾		578334
	V 28		578336
	V 35		578604
	V 12 S (PR-2B)	Mini Z8	574748
	V 15 S (PR-2B)	Mini Z8	574752
	V 18 S (PR-2B)	Mini Z8	574756
V 22 S (PR-2B)	Mini Z8	574758	
V 28 S (PR-2B)	Mini Z8	574760	
V 35 S (PR-2B)	Mini Z8	574762	
SANHA PURAPRESS Serie 8000	SA 12		578510
	SA 14		578512
	SA 15		578514
	SA 16		578516
	SA 18		578518
	SA 22		578520
	SA 28		578522
	M 12 ¹⁾		578310
	M 15 ¹⁾		578312
	M 18 ¹⁾		578314
	M 22 ¹⁾		578316
	M 28 ¹⁾		578318
	M 35 ¹⁾		578390
	M 12 S (PR-2B)	Mini Z8	574736
	M 15 S (PR-2B)	Mini Z8	574738
	M 18 S (PR-2B)	Mini Z8	574740
	M 22 S (PR-2B)	Mini Z8	574742
	M 28 S (PR-2B)	Mini Z8	574744
	M 35 S (PR-2B)	Mini Z8	574746
	V 12		578324
	V 14		578326
	VG 14		578338
	V 15 ¹⁾		578328
	V 16		578330
	VG 16		578340
	V 18 ¹⁾		578332
V 22 ¹⁾		578334	
V 28		578336	
V 35		578604	
V 12 S (PR-2B)	Mini Z8	574748	
VG 14 S (PR-2B)	Mini Z8	574750	
V 15 S (PR-2B)	Mini Z8	574752	
VG 16 S (PR-2B)	Mini Z8	574754	
V 18 S (PR-2B)	Mini Z8	574756	
V 22 S (PR-2B)	Mini Z8	574758	
V 28 S (PR-2B)	Mini Z8	574760	
V 35 S (PR-2B)	Mini Z8	574762	

Sistema	Tenaza de prensar / anillo de prensa	Accionamiento con tenaza adaptadora	Código	
SANHA-Therm Serie 24000	SA 12		578510	
	SA 15		578514	
	SA 18		578518	
	SA 22		578520	
	SA 28		578522	
	M 12		578310	
	M 15 ¹⁾		578312	
	M 18 ¹⁾		578314	
	M 22 ¹⁾		578316	
	M 28		578318	
	M 35		578390	
	M 12 S (PR-2B)	Mini Z8	574736	
	M 15 S (PR-2B)	Mini Z8	574738	
	M 18 S (PR-2B)	Mini Z8	574740	
	M 22 S (PR-2B)	Mini Z8	574742	
	M 28 S (PR-2B)	Mini Z8	574744	
	M 35 S (PR-2B)	Mini Z8	574746	
	V 12		578324	
	V 15 ¹⁾		578328	
	V 18 ¹⁾		578332	
	V 22 ¹⁾		578334	
	V 28		578336	
	V 35		578604	
	V 12 S (PR-2B)	Mini Z8	574748	
	V 15 S (PR-2B)	Mini Z8	574752	
	V 18 S (PR-2B)	Mini Z8	574756	
	V 22 S (PR-2B)	Mini Z8	574758	
	V 28 S (PR-2B)	Mini Z8	574760	
	V 35 S (PR-2B)	Mini Z8	574762	
	SANHA-Therm Industry Serie 28000	SA 12		578510
		SA 15		578514
		SA 18		578518
		SA 22		578520
SA 28			578522	
M 12			578310	
M 15 ¹⁾			578312	
M 18 ¹⁾			578314	
M 22 ¹⁾			578316	
M 28			578318	
M 35			578390	
M 12 S (PR-2B)		Mini Z8	574736	
M 15 S (PR-2B)		Mini Z8	574738	
M 18 S (PR-2B)		Mini Z8	574740	
M 22 S (PR-2B)		Mini Z8	574742	
M 28 S (PR-2B)		Mini Z8	574744	
M 35 S (PR-2B)		Mini Z8	574746	
V 12			578324	
V 15 ¹⁾			578328	
V 18 ¹⁾			578332	
V 22 ¹⁾			578334	
V 28			578336	
V 35			578604	
V 12 S (PR-2B)		Mini Z8	574748	
V 15 S (PR-2B)		Mini Z8	574752	
V 18 S (PR-2B)		Mini Z8	574756	
V 22 S (PR-2B)		Mini Z8	574758	
V 28 S (PR-2B)		Mini Z8	574760	
V 35 S (PR-2B)		Mini Z8	574762	
SANITOP PERMATUBO INOX		M 15		578312
		M 18		578314
		M 22		578316
		M 28		578318
	M 35		578390	
	M 15 S (PR-2B)	Mini Z8	574738	
	M 18 S (PR-2B)	Mini Z8	574740	
	M 22 S (PR-2B)	Mini Z8	574742	
	M 28 S (PR-2B)	Mini Z8	574744	
	M 35 S (PR-2B)	Mini Z8	574746	
	SANPRO THPRESS	TH 16		578352
		TH 20		578358
		TH 26		578362
		TH 32		578364
		TH 16 S (PR-2B)	Mini Z8	574782
TH 20 S (PR-2B)		Mini Z8	574788	
TH 26 S (PR-2B)		Mini Z8	574794	
TH 32 S (PR-2B)		Mini Z8	574798	
SATEC SK VITerm	TH 16		578352	
	TH 18		578356	
	TH 20		578358	
	TH 26		578362	
	TH 32		578364	
	U 40		578386	
	SAVEUR REFLEX PEX Water	TH 16		578352
TH 20			578358	
TH 25			578360	
TH 32			578364	

Sistema	Tenaza de prensar / anillo de prensa	Accionamiento con tenaza adaptadora	Código
SAVEUR REFLEX PEX-AL-PEX Gas	TH 16		578352
	TH 20		578358
	TH 25		578360
	TH 32		578364
Schütz duo-flex tri-o-flex	TH 14		578348
	TH 16		578352
	TH 17		578354
	TH 20		578358
	TH 25		578360
	TH 16 S (PR-2B) TH 20 S (PR-2B)	Mini Z8 Mini Z8	574782 574788
Schwer Fittings AQUApress	M 12		578310
	M 15		578312
	M 18		578314
	M 22		578316
	M 28		578318
	M 35		578390
	M 12 S (PR-2B)	Mini Z8	574736
	M 15 S (PR-2B)	Mini Z8	574738
	M 18 S (PR-2B)	Mini Z8	574740
	M 22 S (PR-2B)	Mini Z8	574742
Seppelfricke VSH SudoPress C-Stahl Visu-Control	M 12		578324
	M 15		578328
	M 18		578332
	M 22		578334
	M 28		578336
	M 35		578604
	V 12 S (PR-2B)	Mini Z8	574748
	V 15 S (PR-2B)	Mini Z8	574752
	V 18 S (PR-2B)	Mini Z8	574756
	V 22 S (PR-2B)	Mini Z8	574758
Seppelfricke VSH SudoPress Edelstahl Visu-Control	V 12		578324
	V 15		578328
	V 18		578332
	V 22		578334
	V 28		578336
	V 35		578604
	V 12 S (PR-2B)	Mini Z8	574748
	V 15 S (PR-2B)	Mini Z8	574752
	V 18 S (PR-2B)	Mini Z8	574756
	V 22 S (PR-2B)	Mini Z8	574758
Seppelfricke VSH SudoPress Kupfer Visu-Control	V 12		578324
	V 15		578328
	V 18		578332
	V 22		578334
	V 28		578336
	V 35		578604
	V 12 S (PR-2B)	Mini Z8	574748
	V 15 S (PR-2B)	Mini Z8	574752
	V 18 S (PR-2B)	Mini Z8	574756
	V 22 S (PR-2B)	Mini Z8	574758
Seppelfricke VSH SudoPress Kupfer Gas Visu-Control	V 12		578324
	V 15		578328
	V 18		578332
	V 22		578334
	V 28		578336
	V 35		578604
	V 12 S (PR-2B)	Mini Z8	574748
	V 15 S (PR-2B)	Mini Z8	574752
	V 18 S (PR-2B)	Mini Z8	574756
	V 22 S (PR-2B)	Mini Z8	574758
Seppelfricke VSH XPress C-Stahl	M 12		578310
	M 15		578312
	M 18 ¹⁾		578314
	M 22		578316
	M 28 ¹⁾		578318
	M 35		578390
Seppelfricke VSH XPress	M 12 S (PR-2B)	Mini Z8	574736
	M 15 S (PR-2B)	Mini Z8	574738
	M 18 S (PR-2B)	Mini Z8	574740
	M 22 S (PR-2B)	Mini Z8	574742
	M 28 S (PR-2B)	Mini Z8	574744
	M 35 S (PR-2B)	Mini Z8	574746

Sistemas de pressfitting para gas, sólo pueden ser prensados con las tenazas de prensar Mini/anillos de prensar marcadas en amarillo en la tabla.

Tener en cuenta la normativa nacional. Lea y respete las instrucciones de uso y montaje proporcionadas por los proveedores/fabricantes del sistema.

- 1) Emplear únicamente tenazas a partir de la identificación "108" (1^{er} trimestre de 2008), "208" (2^{do} trimestre de 2008) etc.. Todas las mordazas de prensar están marcadas con está indicación.
- 2) Para insertar cunas de prensar adecuadas.
- 3) Emplear únicamente tenazas a partir de la identificación „117“ (1^{er} trimestre de 2017), „217“ (2^{do} trimestre de 2017) etc.. Todas las mordazas de prensar están marcadas con está indicación.
- 4) Para tubos según la norma técnica EN. Respete las instrucciones de uso proporcionadas por los proveedores/fabricantes del sistema.
- 5) Para tubos según la norma técnica ASTM. Respete las instrucciones de uso proporcionadas por los proveedores/fabricantes del sistema.

Homologaciones de las REMS herramientas de prensar para los sistemas de pressfitting: Estado 12.10.2022. El estado actual correspondiente se puede encontrar en Internet: www.rems.de > Downloads > Catálogos de producto > Catálogo REMS.

Tenazas adaptadoras, consulte la página 180. Tenazas de prensar para otros sistemas de Pressfitting sobre demanda.

REMS tenazas de prensar Mini

REMS anillos de prensar

Accesorios para prensadoras radiales REMS 22 kN

Sistema	Tenaza de prensar / anillo de prensa	Accionamiento con tenaza adaptadora	Código	
Seppelfricke VSH XPress Edelstahl	M 15		578312	
	M 18 ¹⁾		578314	
	M 22		578316	
	M 28 ¹⁾		578318	
	M 35		578390	
	M 15 S (PR-2B)	Mini Z8	574738	
	M 18 S (PR-2B)	Mini Z8	574740	
	M 22 S (PR-2B)	Mini Z8	574742	
	M 28 S (PR-2B)	Mini Z8	574744	
	M 35 S (PR-2B)	Mini Z8	574746	
Seppelfricke VSH XPress Edelstahl gas	M 15		578312	
	M 18 ¹⁾		578314	
	M 22		578316	
	M 28 ¹⁾		578318	
	M 35		578390	
Seppelfricke VSH XPress Kupfer	M 12		578310	
	M 15		578312	
	M 18 ¹⁾		578314	
	M 22		578316	
	M 28 ¹⁾		578318	
	M 35		578390	
	M 12 S (PR-2B)	Mini Z8	574736	
	M 15 S (PR-2B)	Mini Z8	574738	
	M 18 S (PR-2B)	Mini Z8	574740	
	M 22 S (PR-2B)	Mini Z8	574742	
Seppelfricke VSH XPress Kupfer gas	M 15		578312	
	M 18 ¹⁾		578314	
	M 22		578316	
	M 28 ¹⁾		578318	
	M 35		578390	
	SESTA SESTA GAS	TH 14		578348
		TH 16		578352
		TH 20		578358
		TH 26		578362
		TH 32		578364
SESTA sistema multistrato	H 16		578400	
	H 20		578406	
	TH 14		578348	
	TH 16		578352	
	TH 18		578356	
	TH 20		578358	
	TH 26		578362	
	TH 32		578364	
	TH 40		578624	
	U 16		578374	
SIGMA LI Premium	TH 16		578352	
	TH 20		578358	
	TH 25		578360	
	TH 32		578364	
	TH 16 S (PR-2B)	Mini Z8	574782	
	TH 20 S (PR-2B)	Mini Z8	574788	
	TH 32 S (PR-2B)	Mini Z8	574798	
	U 16		578374	
	U 20		578378	
	U 25		578380	
SLOVARM PEX-THERM	U 32		578382	
	U 16		578374	
	U 20		578378	
	H 26		578410	
	U 32		578382	
	H 16		578400	
	H 20		578406	
STANDARD HIDRAULICA MultiStandard	H 26		578410	
	H 32		578412	
	Rfz 16		578492	
	Rfz 20		578494	
	Rfz 25		578496	
	Rfz 32		578498	
	TH 16		578352	
	TH 20		578358	
	TH 25		578360	
	TH 32		578364	
steeltrade Presssystem Edelstahl Kontur M	TH 16 S (PR-2B)	Mini Z8	574782	
	TH 20 S (PR-2B)	Mini Z8	574788	
	TH 32 S (PR-2B)	Mini Z8	574798	
	U 16		578374	
	U 18		578376	
	U 20		578378	
	U 25		578380	
	U 32		578382	
	U 40		578386	
	STELBI Polikraft	M 15		578312
M 18 ¹⁾			578314	
M 22			578316	
M 28 ¹⁾			578318	
M 35			578390	
M 15 S (PR-2B)		Mini Z8	574738	
M 18 S (PR-2B)		Mini Z8	574740	
M 22 S (PR-2B)		Mini Z8	574742	
M 28 S (PR-2B)		Mini Z8	574744	
M 35 S (PR-2B)		Mini Z8	574746	

Sistema	Tenaza de prensar / anillo de prensa	Accionamiento con tenaza adaptadora	Código	
STELBI Stelgas	TH 16		578352	
	TH 20		578358	
	TH 26		578362	
	TH 16 S (PR-2B)	Mini Z8	574782	
	TH 20 S (PR-2B)	Mini Z8	574788	
	TH 26 S (PR-2B)	Mini Z8	574794	
STH Westco COPPER PRESS	M 15		578312	
	M 22		578316	
	M 28		578318	
	M 35		578390	
	M 15 S (PR-2B)	Mini Z8	574738	
TDM BRASS Serie 1600	M 22 S (PR-2B)	Mini Z8	574742	
	M 28 S (PR-2B)	Mini Z8	574744	
	M 35 S (PR-2B)	Mini Z8	574746	
	T			
	H 16		578400	
	H 18		578404	
	H 20		578406	
	H 25		578408	
	H 26		578410	
	H 32		578412	
	TH 16		578352	
	TH 18		578356	
	TH 20		578358	
	TH 25		578360	
	TH 26		578362	
	THL 32		578368	
	TH 16 S (PR-2B)	Mini Z8	574782	
TH 20 S (PR-2B)	Mini Z8	574788		
TH 26 S (PR-2B)	Mini Z8	574794		
U 16		578374		
U 18		578376		
U 20		578378		
U 25		578380		
C 26		578392		
U 32		578382		
TDM BRASS Serie 2600	H 16		578400	
	H 18		578404	
	H 20		578406	
	H 25		578408	
	H 26		578410	
	H 32		578412	
	TH 16		578352	
	TH 18		578356	
	TH 20		578358	
	TH 25		578360	
	TH 26		578362	
	THL 32		578368	
	TH 16 S (PR-2B)	Mini Z8	574782	
	TH 20 S (PR-2B)	Mini Z8	574788	
	TH 26 S (PR-2B)	Mini Z8	574794	
	U 16		578374	
	U 18		578376	
U 20		578378		
U 25		578380		
C 26		578392		
U 32		578382		
TDM BRASS Serie 1700 gas	TH 16		578352	
	TH 20		578358	
	TH 26		578362	
	THL 32		578368	
	TH 16 S (PR-2B)	Mini Z8	574782	
	TH 20 S (PR-2B)	Mini Z8	574788	
TermoConcept TC-PRESS	Basic E01 ²⁾		578618	
THERMOLUTZ	H 14		578398	
	H 16		578400	
	TH 20		578358	
	TH 20 S (PR-2B)	Mini Z8	574788	
TE-SA TE-SA press serie 800	TH 14		578348	
	TH 16		578352	
	TH 18		578356	
	TH 20		578358	
	TH 26		578362	
	TH 32		578364	
	TH 40		578624	
	TH 16 S (PR-2B)	Mini Z8	574782	
	TH 20 S (PR-2B)	Mini Z8	574788	
	TH 26 S (PR-2B)	Mini Z8	574794	
THERMACOME ACOPEX ALU	TH 32 S (PR-2B)	Mini Z8	574798	
	H 16		578400	
	H 20		578406	
	H 26		578410	
	H 32		578412	
	TH 16		578352	
	TH 20		578358	
	TH 26		578362	
	TH 32		578364	
	U 16		578374	
TIEMME AL-COBRAPEX Serie 1650	U 20		578378	
	U 32		578382	
	TH 14		578348	
	TH 16		578352	
	TH 18		578356	
	TH 20		578358	
	TH 25		578360	
	TH 26		578362	
	THL 32		578368	
	TH 40		578624	
TH 16 S (PR-2B)	Mini Z8	574782		
TH 20 S (PR-2B)	Mini Z8	574788		
TH 26 S (PR-2B)	Mini Z8	574794		

Sistema	Tenaza de prensar / anillo de prensa	Accionamiento con tenaza adaptadora	Código
TIEMME Serie 1700 PE-X a pressare	RFz 12		578490
	RFz 16		578492
	RFz 20		578494
	RFz 25		578496
	RFz 32		578498
TIEMME TIEMME Gas	TH 16		578352
	TH 20		578358
	TH 26		578362
	THL 32		578368
	TH 16 S (PR-2B)	Mini Z8	574782
	TH 20 S (PR-2B)	Mini Z8	574788
	TH 26 S (PR-2B)	Mini Z8	574794
TIGRE ALPEX GAS	TH 16		578352
	TH 20		578358
	TH 26		578362
	TH 32		578364
TKM Systemtechnik	TH 14		578348
	TH 16		578352
	TH 20		578358
	TH 26		578362
	TH 32		578364
	TH 40		578624
TRA MULTITRAPRESS	U 16		578374
	U 18		578376
	U 20		578378
	U 25		578380
	U 32		578382
	U 40		578386
TRA TRAPRESS	H 12		578396
	H 16		578400
	H 20		578406
	H 25		578408
	H 32		578412
	RFz 12		578490
	RFz 16		578492
	RFz 20		578494
	RFz 25		578496
	RFz 32		578498
Tradelink TradePex Crimp Water	K16/P18		578592
	K/20		578594
	K/25		578596
	K32		578598
	K1/40		578600
Tradelink TradePex Crimp Gas	K16/P18		578592
	K/20		578594
	K/25		578596
	K32		578598
	K1/40		578600
TUBIPLAST ITALY MULTILAYER PIPE	H 16		578400
	H 18		578404
	H 20		578406
	H 26		578410
	H 32		578412
	TH 16		578352
	TH 18		578356
	TH 20		578358
	TH 26		578362
	TH 32		578364
	TH 40		578624
	TH 16 S (PR-2B)	Mini Z8	574782
	TH 20 S (PR-2B)	Mini Z8	574788
	TH 26 S (PR-2B)	Mini Z8	574794
	TH 32 S (PR-2B)	Mini Z8	574798
	U 16		578374
	U 18		578376
	U 20		578378
	C 26		578392
	U 32		578382
TUBIPLAST ITALY MULTILAYER PIPE GAS SYSTEM	TH 16		578352
	TH 18		578356
	TH 20		578358
	TH 26		578362
	TH 32		578364
	TH 16 S (PR-2B)	Mini Z8	574782
	TH 20 S (PR-2B)	Mini Z8	574788
	TH 26 S (PR-2B)	Mini Z8	574794
	TH 32 S (PR-2B)	Mini Z8	574798
	TWEETOP	U 16	
U 20			578378
U 25			578380
U 32			578382
U 40			578386
U			
UNICAL AG MAX-MULTIPEX	U 16		578374
	U 20		578378
	H 26		578410
	C 26		578392
	U 32		578382

Sistema	Tenaza de prensar / anillo de prensa	Accionamiento con tenaza adaptadora	Código
UNIDELTA DELTAPRESS	TH 16		578352
	TH 20		578358
	TH 26		578362
	TH 32		578364
	TH 40		578624
	TH 16 S (PR-2B)	Mini Z8	574782
	TH 20 S (PR-2B)	Mini Z8	574788
	TH 26 S (PR-2B)	Mini Z8	574794
	TH 32 S (PR-2B)	Mini Z8	574798
	H 16		578400
	H 20		578406
	H 26		578410
	H 32		578412
	U 16		578374
U 20		578378	
U 32		578382	
U 40		578386	
UNIDELTA DELTAPRESS GAS	TH 16		578352
	TH 20		578358
	TH 26		578362
	TH 32		578364
	TH 16 S (PR-2B)	Mini Z8	574782
	TH 20 S (PR-2B)	Mini Z8	574788
	TH 26 S (PR-2B)	Mini Z8	574794
	TH 32 S (PR-2B)	Mini Z8	574798
	H 16		578400
	H 20		578406
	H 26		578410
	H 32		578412
	U 16		578374
	U 20		578378
U 32		578382	
Uponor MLC	UP 14		578576
	UP 16		578578
	UP 18		578580
	UP 20		578582
	UP 25		578584
	UP 32		578586
Uponor MLC-D	UP 40		578386
	UP 16		578578
	UP 20		578582
	UP 25		578584
Uponor MLC-G	UP 32		578586
	UP 20		578582
	UP 25		578584
Uponor S-Press PLUS	UP 32		578586
	UP 16		578578
	UP 20		578582
Uponor Uni Pipe PLUS	UP 25		578584
	UP 32		578586
	UP 16		578578
	UP 20		578582
V			
Valsir Bravopress	B 16		578468
	B 20		578472
	B 26		578474
	B 32		578476
	F 16		578456
	F 20		578460
	F 26		578462
	F 16 S (PR-2B)	Mini Z8	574728
	F 20 S (PR-2B)	Mini Z8	574730
	F 26 S (PR-2B)	Mini Z8	574732
	H 16		578400
	H 20		578406
	H 26		578410
	H 32		578412
	H 32 V		578602
	TH 16		578352
	TH 20		578358
	TH 26		578362
TH 32		578364	
U 16		578374	
U 20		578378	
C 26		578392	
U 32		578382	
Valsir PEXAL	H 14		578398
	H 16		578400
	H 20		578406
	H 26		578410
	H 32		578412
	H 32 V		578602
	TH 16		578352
	TH 20		578358
	TH 26		578362
	TH 32		578364
	U 16		578374
	U 20		578378
U 26		578392	
C 26		578392	
U 32		578382	

Sistemas de pressfitting para gas, sólo pueden ser prensados con las tenazas de prensar Mini/anillos de prensar marcadas en amarillo en la tabla.

Tener en cuenta la normativa nacional. Lea y respete las instrucciones de uso y montaje proporcionadas por los proveedores/fabricantes del sistema.

- 1) Emplear únicamente tenazas a partir de la identificación "108" (1^{er} trimestre de 2008), "208" (2^{do} trimestre de 2008) etc.. Todas las mordazas de prensar están marcadas con esta indicación.
- 2) Para insertar cunas de prensar adecuadas.
- 3) Emplear únicamente tenazas a partir de la identificación „117“ (1^{er} trimestre de 2017), „217“ (2^{do} trimestre de 2017) etc.. Todas las mordazas de prensar están marcadas con esta indicación.
- 4) Para tubos según la norma técnica EN. Respete las instrucciones de uso proporcionadas por los proveedores/fabricantes del sistema.
- 5) Para tubos según la norma técnica ASTM. Respete las instrucciones de uso proporcionadas por los proveedores/fabricantes del sistema.

Homologaciones de las REMS herramientas de prensar para los sistemas de pressfitting: Estado 12.10.2022. El estado actual correspondiente se puede encontrar en Internet: www.rems.de > Downloads > Catálogos de producto > Catálogo REMS.

Tenazas adaptadoras, consulte la página 180. Tenazas de prensar para otros sistemas de Pressfitting sobre demanda.

REMS tenazas de prensar Mini

REMS anillos de prensar

Accesorios para prensadoras radiales REMS 22 kN

Sistema	Tenaza de prensar / anillo de prensa	Accionamiento con tenaza adaptadora	Código
Van Marcke NV Tubipex	TH 16		578352
	TH 17		578354
	TH 20		578358
	TH 26		578362
	TH 32		578364
	TH 40		578624
	TH 16 S (PR-2B)	Mini Z8	574782
	TH 20 S (PR-2B)	Mini Z8	574788
	TH 26 S (PR-2B)	Mini Z8	574794
	TH 32 S (PR-2B)	Mini Z8	574798
Van Marcke NV Tubipress	M 12		578310
	M 15		578312
	M 18		578314
	M 22		578316
	M 28		578318
	M 35		578390
	M 12 S (PR-2B)	Mini Z8	574736
	M 15 S (PR-2B)	Mini Z8	574738
	M 18 S (PR-2B)	Mini Z8	574740
	M 22 S (PR-2B)	Mini Z8	574742
Variotherm System TH	TH 11,6		578344
	TH 16		578352
	TH 20		578358
	TH 16 S (PR-2B)	Mini Z8	574782
	TH 20 S (PR-2B)	Mini Z8	574788
	VESBO CARBON	M 15	
M 18			578314
M 22			578316
M 28			578318
M 35			578390
M 15 S (PR-2B)		Mini Z8	574738
M 18 S (PR-2B)		Mini Z8	574740
M 22 S (PR-2B)		Mini Z8	574742
M 28 S (PR-2B)		Mini Z8	574744
M 35 S (PR-2B)		Mini Z8	574746
VESBO INOX	M 15		578312
	M 18		578314
	M 22		578316
	M 28		578318
	M 35		578390
	M 15 S (PR-2B)	Mini Z8	574738
	M 18 S (PR-2B)	Mini Z8	574740
	M 22 S (PR-2B)	Mini Z8	574742
	M 28 S (PR-2B)	Mini Z8	574744
	M 35 S (PR-2B)	Mini Z8	574746
VESBO MULTIPRESS TH-U	TH 16		578352
	TH 20		578358
	TH 26		578362
	TH 32		578364
	TH 16 S (PR-2B)	Mini Z8	574782
	TH 20 S (PR-2B)	Mini Z8	574788
	TH 26 S (PR-2B)	Mini Z8	574794
	TH 32 S (PR-2B)	Mini Z8	574798
	U 16		578374
	U 20		578378
VESBO VPREMIUM	C 26		578392
	U 32		578382
	U 16		578374
	U 20		578378
	U 25		578380
Viega Fonterra	U 32		578382
	U 40		578386
	VX 12		578550
	VP 14/15		578480
	VP 16/17		578482
Viega MegaPress (ASTM) ³⁾	VP 20		578484
	VP 25		578486
Viega MegaPress 304 FKM (ASTM) ³⁾	VMP ½" (OD 21,3 mm)		578662
Viega MegaPress 316 FKM (ASTM) ³⁾	VMP ½" (OD 21,3 mm)		578662
Viega MegaPress 316 FKM (ASTM) ³⁾	VMP ½" (OD 21,3 mm)		578662
Viega MegaPress CuNi (ASTM) ³⁾	VMP ½" (OD 21,3 mm)		578662
Viega MegaPress FKM (ASTM) ³⁾	VMP ½" (OD 21,3 mm)		578662
Viega MegaPressG (ASTM) ³⁾	VMP ½" (OD 21,3 mm)		578662
Viega Megapress (EN) ⁴⁾	VMP ¾" (OD 17,2 mm)		578660
	VMP ½" (OD 21,3 mm)		578662
Viega Megapress S (EN) ⁴⁾	VMP ¾" (OD 17,2 mm)		578660
	VMP ½" (OD 21,3 mm)		578662
Viega Pexfit	VX 16		578552
	VX 20		578554
	VX 25		578556
	VX 16		578552
	VX 20		578554
Viega Pexfit Fosta G	VX 25		578556
	VX 16		578552
	VX 20		578554
Viega Prestabo	V 12		578324
	V 15		578328
	V 18		578332
	V 22		578334
	V 28		578336
	V 12 S (PR-2B)	Mini Z8	574748
	V 15 S (PR-2B)	Mini Z8	574752
	V 18 S (PR-2B)	Mini Z8	574756
	V 22 S (PR-2B)	Mini Z8	574758
	V 28 S (PR-2B)	Mini Z8	574760

Sistema	Tenaza de prensar / anillo de prensa	Accionamiento con tenaza adaptadora	Código	
Viega Profipress	V 12		578324	
	V 15		578328	
	V 18		578332	
	V 22		578334	
	V 28		578336	
	V 35		578604	
	V 12 S (PR-2B)	Mini Z8	574748	
	V 15 S (PR-2B)	Mini Z8	574752	
	V 18 S (PR-2B)	Mini Z8	574756	
	V 22 S (PR-2B)	Mini Z8	574758	
	V 28 S (PR-2B)	Mini Z8	574760	
	V 35 S (PR-2B)	Mini Z8	574762	
	Viega Profipress G	V 12		578324
		V 15		578328
		V 18		578332
V 22			578334	
V 28			578336	
V 35			578604	
V 12 S (PR-2B)		Mini Z8	574748	
V 15 S (PR-2B)		Mini Z8	574752	
V 18 S (PR-2B)		Mini Z8	574756	
V 22 S (PR-2B)		Mini Z8	574758	
V 28 S (PR-2B)		Mini Z8	574760	
V 35 S (PR-2B)		Mini Z8	574762	
Viega Profipress S		V 12		578324
		V 15		578328
		V 18		578332
	V 22		578334	
	V 28		578336	
	V 35		578604	
	V 12 S (PR-2B)	Mini Z8	574748	
	V 15 S (PR-2B)	Mini Z8	574752	
	V 18 S (PR-2B)	Mini Z8	574756	
	V 22 S (PR-2B)	Mini Z8	574758	
	V 28 S (PR-2B)	Mini Z8	574760	
	V 35 S (PR-2B)	Mini Z8	574762	
	Viega Profipress Therm	V 12		578324
		V 15		578328
		V 18		578332
V 22			578334	
V 12 S (PR-2B)		Mini Z8	574748	
V 15 S (PR-2B)		Mini Z8	574752	
Viega ProPress (ASTM) ³⁾	V 18 S (PR-2B)	Mini Z8	574756	
	V 22 S (PR-2B)	Mini Z8	574758	
	V 28 S (PR-2B)	Mini Z8	574760	
	V 35 S (PR-2B)	Mini Z8	574762	
	VUS ½" (OD 15,9 mm)		578566	
	VUS ¾" (OD 22,2 mm)		578568	
Viega ProPress 304 FKM (ASTM) ³⁾	VUS 1" (OD 28,6 mm)		578570	
	VUS 1¼" (OD 34,9 mm)		578606	
	VUS ½" (OD 15,9 mm)		578566	
	VUS ¾" (OD 22,2 mm)		578568	
	VUS 1" (OD 28,6 mm)		578570	
	VUS 1¼" (OD 34,9 mm)		578606	
Viega ProPress 316 (ASTM) ³⁾	VUS ½" (OD 15,9 mm)		578566	
	VUS ¾" (OD 22,2 mm)		578568	
	VUS 1" (OD 28,6 mm)		578570	
	VUS 1¼" (OD 34,9 mm)		578606	
	VUS ½" (OD 15,9 mm)		578566	
	VUS ¾" (OD 22,2 mm)		578568	
Viega ProPress WATER System AUS	VUS 1" (OD 28,6 mm)		578570	
	VUS 1¼" (OD 34,9 mm)		578606	
	VAU 15 (OD 12,7 mm)		578630	
	VAU 20 (OD 19,1 mm)		578632	
Viega ProPressG GAS System AUS	VAU 25 (OD 25,4 mm)		578634	
	VAU 32 (OD 31,8 mm)		578636	
	VAU 15 (OD 12,7 mm)		578630	
	VAU 20 (OD 19,1 mm)		578632	
Viega Raxinox	VAU 25 (OD 25,4 mm)		578634	
	VAU 32 (OD 31,8 mm)		578636	
	VRX 16		578640	
	VRX 20		578642	
Viega Raxofix	VRX 16		578640	
	VRX 20		578642	
	VRX 25		578644	
	VRX 32		578646	
Viega Sanfix	VP 16/17		578482	
	VP 20		578484	
	VP 25		578486	
	VP 32		578488	
Viega Sanfix Fosta	VP 16/17		578482	
	VP 20		578484	
	VP 25		578486	
	VP 32		578488	
Viega Sanpress	VP 16/17		578482	
	VP 20		578484	
	VP 25		578486	
	VP 32		578488	
	V 12		578324	
	V 15		578328	
	V 18		578332	
	V 22		578334	
	V 28		578336	
	V 35		578604	
Viega Sanpress Inox	V 12 S (PR-2B)	Mini Z8	574748	
	V 15 S (PR-2B)	Mini Z8	574752	
	V 18 S (PR-2B)	Mini Z8	574756	
	V 22 S (PR-2B)	Mini Z8	574758	
	V 28 S (PR-2B)	Mini Z8	574760	
	V 35 S (PR-2B)	Mini Z8	574762	
	V 15		578328	
	V 18		578332	
	V 22		578334	
	V 28		578336	
V 35		578604		
V 15 S (PR-2B)	Mini Z8	574752		
	V 18 S (PR-2B)	Mini Z8	574756	
	V 22 S (PR-2B)	Mini Z8	574758	
	V 28 S (PR-2B)	Mini Z8	574760	
	V 35 S (PR-2B)	Mini Z8	574762	

Sistema	Tenaza de prensar / anillo de prensa	Accionamiento con tenaza adaptadora	Código	
Viega Sanpress Inox G	V 15		578328	
	V 18		578332	
	V 22		578334	
	V 28		578336	
	V 35		578604	
	V 15 S (PR-2B)	Mini Z8	574752	
	V 18 S (PR-2B)	Mini Z8	574756	
	V 22 S (PR-2B)	Mini Z8	574758	
	V 28 S (PR-2B)	Mini Z8	574760	
V 35 S (PR-2B)	Mini Z8	574762		
Viega Smartpress	VX 16		578552	
	VX 20		578554	
	VX 25		578556	
Viessmann	TH 14		578348	
	TH 16		578352	
	TH 20		578358	
	TH 26		578362	
	TH 32		578364	
Vogel & Noot EASYTEC	TH 16		578352	
	TH 20		578358	
	TH 26		578362	
	TH 32		578364	
	TH 40		578624	
	TH 16 S (PR-2B)	Mini Z8	574782	
	TH 20 S (PR-2B)	Mini Z8	574788	
	TH 26 S (PR-2B)	Mini Z8	574794	
	TH 32 S (PR-2B)	Mini Z8	574798	
VSH MultiPress	U 14		578372	
	U 16		578374	
	U 20		578378	
	U 25		578380	
	U 32		578382	
	U 40		578386	
	TH 14		578348	
	TH 16		578352	
	TH 20		578358	
	TH 25		578360	
	TH 32		578364	
	TH 40		578624	
	TH 16 S (PR-2B)	Mini Z8	574782	
	TH 20 S (PR-2B)	Mini Z8	574788	
	TH 32 S (PR-2B)	Mini Z8	574798	
	VSH MultiPress Gas	U 16		578374
U 20			578378	
U 25			578380	
TH 16			578352	
TH 20			578358	
TH 16 S (PR-2B)		Mini Z8	574782	
TH 20 S (PR-2B)	Mini Z8	574788		
VSH SudoPress Carbon	V 12		578324	
	V 15		578328	
	V 18		578332	
	V 22		578334	
	V 28		578336	
	V 35		578604	
	V 12 S (PR-2B)	Mini Z8	574748	
	V 15 S (PR-2B)	Mini Z8	574752	
	V 18 S (PR-2B)	Mini Z8	574756	
	V 22 S (PR-2B)	Mini Z8	574758	
	V 28 S (PR-2B)	Mini Z8	574760	
	V 35 S (PR-2B)	Mini Z8	574762	
	VSH SudoPress Copper	V 12		578324
		V 14		578326
		V 15		578328
V 16			578330	
V 18			578332	
V 22			578334	
V 28			578336	
V 35			578604	
V 12 S (PR-2B)		Mini Z8	574748	
V 14 S (PR-2B)		Mini Z8	574800	
V 15 S (PR-2B)		Mini Z8	574752	
V 16 S (PR-2B)		Mini Z8	574802	
V 18 S (PR-2B)		Mini Z8	574756	
V 22 S (PR-2B)		Mini Z8	574758	
V 28 S (PR-2B)		Mini Z8	574760	
V 35 S (PR-2B)		Mini Z8	574762	

Sistema	Tenaza de prensar / anillo de prensa	Accionamiento con tenaza adaptadora	Código
VSH SudoPress Copper Gas	V 12		578324
	V 14		578326
	V 15		578328
	V 16		578330
	V 18		578332
	V 22		578334
	V 28		578336
	V 35		578604
	VSH SudoPress Stainless	V 15	
V 18			578332
V 22			578334
V 28			578336
V 35			578604
V 15 S (PR-2B)		Mini Z8	574752
V 18 S (PR-2B)	Mini Z8	574756	
V 22 S (PR-2B)	Mini Z8	574758	
V 28 S (PR-2B)	Mini Z8	574760	
V 35 S (PR-2B)	Mini Z8	574762	
VSH XPress Carbon	M 12		578310
	M 15		578312
	M 18 ¹⁾		578314
	M 22		578316
	M 28 ¹⁾		578318
	M 35		578390
	M 12 S (PR-2B)	Mini Z8	574736
	M 15 S (PR-2B)	Mini Z8	574738
	M 18 S (PR-2B)	Mini Z8	574740
M 22 S (PR-2B)	Mini Z8	574742	
M 28 S (PR-2B)	Mini Z8	574744	
M 35 S (PR-2B)	Mini Z8	574746	
VSH XPress Copper	M 12		578310
	M 15		578312
	M 18 ¹⁾		578314
	M 22		578316
	M 28 ¹⁾		578318
	M 35		578390
	M 12 S (PR-2B)	Mini Z8	574736
	M 15 S (PR-2B)	Mini Z8	574738
	M 18 S (PR-2B)	Mini Z8	574740
M 22 S (PR-2B)	Mini Z8	574742	
M 28 S (PR-2B)	Mini Z8	574744	
M 35 S (PR-2B)	Mini Z8	574746	
VSH XPress Copper GAS	M 15		578312
	M 18 ¹⁾		578314
	M 22		578316
	M 28 ¹⁾		578318
	M 35		578390
	M 15 S (PR-2B)	Mini Z8	574738
	M 18 S (PR-2B)	Mini Z8	574740
	M 22 S (PR-2B)	Mini Z8	574742
	M 28 S (PR-2B)	Mini Z8	574744
M 35 S (PR-2B)	Mini Z8	574746	
VSH XPress Stainless	M 15		578312
	M 18 ¹⁾		578314
	M 22		578316
	M 28 ¹⁾		578318
	M 35		578390
	M 15 S (PR-2B)	Mini Z8	574738
M 18 S (PR-2B)	Mini Z8	574740	
M 22 S (PR-2B)	Mini Z8	574742	
M 28 S (PR-2B)	Mini Z8	574744	
M 35 S (PR-2B)	Mini Z8	574746	
VSH XPress Stainless Gas	M 15		578312
	M 18 ¹⁾		578314
	M 22		578316
	M 28 ¹⁾		578318
	M 35		578390
	M 15 S (PR-2B)	Mini Z8	574738
	M 18 S (PR-2B)	Mini Z8	574740
	M 22 S (PR-2B)	Mini Z8	574742
	M 28 S (PR-2B)	Mini Z8	574744
M 35 S (PR-2B)	Mini Z8	574746	
W			
Watts MTR Art press	TH 16		578352
	TH 20		578358
	TH 26		578362
	TH 32		578364
WATTS RADIANT Watts WaterPEX	US ¾"		578534
	US ½"		578536
	US ¾"		578538
WATTS RADIANT Watts RadiantPEX	US 1"		578540
	US ¾"		578534
	US ½"		578536
	US ¾"		578538
	US 1"		578540

Sistemas de pressfitting para gas, sólo pueden ser prensados con las tenazas de prensar Mini/anillos de prensar marcadas en amarillo en la tabla.

Tener en cuenta la normativa nacional. Lea y respete las instrucciones de uso y montaje proporcionadas por los proveedores/fabricantes del sistema.

- 1) Emplear únicamente tenazas a partir de la identificación "108" (1^{er} trimestre de 2008), "208" (2^{do} trimestre de 2008) etc.. Todas las mordazas de prensar están marcadas con está indicación.
- 2) Para insertar cunas de prensar adecuadas.
- 3) Emplear únicamente tenazas a partir de la identificación „117“ (1^{er} trimestre de 2017), „217“ (2^{do} trimestre de 2017) etc.. Todas las mordazas de prensar están marcadas con está indicación.
- 4) Para tubos según la norma técnica EN. Respete las instrucciones de uso proporcionadas por los proveedores/fabricantes del sistema.
- 5) Para tubos según la norma técnica ASTM. Respete las instrucciones de uso proporcionadas por los proveedores/fabricantes del sistema.

Homologaciones de las REMS herramientas de prensar para los sistemas de pressfitting: Estado 12.10.2022. El estado actual correspondiente se puede encontrar en Internet: www.rems.de > Downloads > Catálogos de producto > Catálogo REMS.

Tenazas adaptadoras, consulte la página 180. Tenazas de prensar para otros sistemas de Pressfitting sobre demanda.

Sistema	Tenaza de prensar / anillo de prensa	Accionamiento con tenaza adaptadora	Código
WATTS	U 16 (1/2")		578374
RADIANT	U 20 (5/8")		578378
Watts	U 25 (3/4")		578380
RadiantPEX-AL	U 32 (1")		578382
Wavin	B 16		578468
Tigris K5/M5	B 20		578472
	B 32		578476
	H 16		578400
	H 20		578406
	H 25		578408
	H 32		578412
	TH 16		578352
	TH 20		578358
	TH 25		578360
	TH 32		578364
	TH 40		578624
	TH 16 S (PR-2B)	Mini Z8	574782
	TH 20 S (PR-2B)	Mini Z8	574788
	TH 32 S (PR-2B)	Mini Z8	574798
	U 16		578374
	U 20		578378
	U 25		578380
	U 32		578382
	U 40		578386
	UP 16		578578
	UP 20		578582
	UP 25		578584
	UP 32		578586
WEECON	M 15		578312
PRESS-C-Stahl	M 18		578314
	M 22		578316
	M 28		578318
	M 35		578390
	M 15 S (PR-2B)	Mini Z8	574738
	M 18 S (PR-2B)	Mini Z8	574740
	M 22 S (PR-2B)	Mini Z8	574742
	M 28 S (PR-2B)	Mini Z8	574744
	M 35 S (PR-2B)	Mini Z8	574746
WEECON	M 15		578312
PRESS-Edelstahl	M 18		578314
	M 22		578316
	M 28		578318
	M 35		578390
	M 15 S (PR-2B)	Mini Z8	574738
	M 18 S (PR-2B)	Mini Z8	574740
	M 22 S (PR-2B)	Mini Z8	574742
	M 28 S (PR-2B)	Mini Z8	574744
	M 35 S (PR-2B)	Mini Z8	574746
WEECON	V 15		578328
PRESS-Kupfer	V 18		578332
	V 22		578334
	V 28		578336
	V 35		578604
	V 15 S (PR-2B)	Mini Z8	574752
	V 18 S (PR-2B)	Mini Z8	574756
	V 22 S (PR-2B)	Mini Z8	574758
	V 28 S (PR-2B)	Mini Z8	574760
	V 35 S (PR-2B)	Mini Z8	574762
WEM	U 16		578374
WIELAND	TH 14		578348
cuprotherm	TH 16		578352
CTX	TH 18		578356
	TH 20		578358
	TH 26		578362

Sistema	Tenaza de prensar / anillo de prensa	Accionamiento con tenaza adaptadora	Código
WKS-Press	TH 14		578348
	TH 16		578352
	TH 17		578354
	TH 20		578358
	TH 26		578362
	TH 32		578364
	TH 40		578624
WÜRTH	TH 16		578352
Würth	TH 20		578358
	TH 26		578362
	HE 32		578370
X			
XtraConnect	F 16		578456
	F 20		578460
	F 26		578462
	F 32		578464
	F 16 S (PR-2B)	Mini Z8	574728
	F 20 S (PR-2B)	Mini Z8	574730
	F 26 S (PR-2B)	Mini Z8	574732
	F 32 S (PR-2B)	Mini Z8	574734
	H 16		578400
	H 20		578406
	H 26		578410
	H 32		578412
	TH 16		578352
	TH 20		578358
	TH 26		578362
	TH 32		578364
	TH 16 S (PR-2B)	Mini Z8	574782
	TH 20 S (PR-2B)	Mini Z8	574788
	TH 26 S (PR-2B)	Mini Z8	574794
	TH 32 S (PR-2B)	Mini Z8	574798
	U 16		578374
	U 20		578378
(DN 26)	U 25		578380
	U 32		578382
	VP 16		578482
	VP 20		578484
	VP 32		578488
Y			
YX COPPER	Yz 16 UNI		578740
UNIPEX Water & Gas (AUS)	Yz 20 UNI		578742
	Yz 25 UNI		578744
	Yz 32 UNI		578746
Z			
ZEWOTHERM	TH 12		578346
Zewo Press Premium	TH 16		578352
	TH 17		578354
	TH 18		578356
	TH 20		578358
	TH 26		578362
	TH 32		578364
	TH 40		578624
ZEWOTHERM	TH 16		578352
Zewo Press PPSU	TH 20		578358
	TH 26		578362
	TH 32		578364
ZURN	US 3/8"		578534
INDUSTRIES	US 1/2"		578536
ZURN PEX	US 3/4"		578538
	US 1"		578540

Sistemas de pressfitting para gas, sólo pueden ser prensados con las tenazas de prensar Mini/anillos de prensar marcadas en amarillo en la tabla.

Tener en cuenta la normativa nacional. Lea y respete las instrucciones de uso y montaje proporcionadas por los proveedores/fabricantes del sistema.

- 1) Emplear únicamente tenazas a partir de la identificación "108" (1º trimestre de 2008), "208" (2º trimestre de 2008) etc.. Todas las mordazas de prensar están marcadas con esta indicación.
- 2) Para insertar cunas de prensar adecuadas.
- 3) Emplear únicamente tenazas a partir de la identificación „117" (1º trimestre de 2017), „217" (2º trimestre de 2017) etc.. Todas las mordazas de prensar están marcadas con esta indicación.
- 4) Para tubos según la norma técnica EN. Respete las instrucciones de uso proporcionadas por los proveedores/fabricantes del sistema.
- 5) Para tubos según la norma técnica ASTM. Respete las instrucciones de uso proporcionadas por los proveedores/fabricantes del sistema.

Homologaciones de las REMS herramientas de prensar para los sistemas de pressfitting: Estado 12.10.2022. El estado actual correspondiente se puede encontrar en Internet: www.rems.de > Downloads > Catálogos de producto > Catálogo REMS.

Tenazas adaptadoras, consulte la página 180. Tenazas de prensar para otros sistemas de Pressfitting sobre demanda.

Accesorios

Denominación	Código
Tenaza adaptadora Mini Z8 para accionamiento de REMS anillo de prensar S (PR-2B)	574700
Caja metálica con forma para tenazas adaptadoras Mini Z8 y tenazas adaptadoras Z8, así como 6 anillos de prensar REMS S (PR-2B).	574516
Caja de sistema L-Boxx con forma para tenazas adaptadoras Mini Z8 y tenazas adaptadoras Z8, así como 14 anillos de prensar REMS S (PR-2B).	574704
Caja metálica con forma para 8 tenazas de prensar Mini/tenazas de corte y compartimiento para cortatubos hasta 42 mm	578295
Caja de sistema L-Boxx con forma para 11 tenazas de prensar Mini y 6 anillos de prensar S (PR-2B)	578659



Tenazas de corte Mini M de acero especial forjado, especialmente endurecidas para soportar gran carga, para cortar varilla roscada.

Acero, acero inoxidable hasta dureza 4.8 (400 N/mm²) M 6 – M 10

REMS Tenazas de corte Mini M – cortar varilla roscada en tan sólo 2 segundos.

De acero forjado especialmente endurecido.

Piezas de corte invertibles para doble vida útil.

Piezas de corte M con perfil de rosca mecanizado con alta precisión en centros de mecanización CNC, para un asentamiento perfecto de la varilla roscada durante el proceso de corte. Componentes de tenaza, piezas de corte y contornos de corte especialmente forjados y templados, fabricados con precisión total, para puntos de corte con escasa formación de rebaba.

La varilla roscada se puede enroscar tras la separación en la conexión roscada de la abrazadera de tubo o tuerca, sin necesidad de repararla.

Dispositivo de corte formado a modo de tenaza para prensar (**patente EP 1 459 825, patente US 7,284,330**). Construcción especialmente compacta y peso reducido de las tenazas de corte REMS gracias a una disposición especial de la conexión de las tenazas de corte (**patente EP 1 952 948**). Ahondamientos en las mordazas para una guía segura de las eclisas de unión para un prensado sin desplazamientos (**patente EP 2 347 862**).

Accionamiento a través de todas las prensadoras radiales REMS 22 kN.

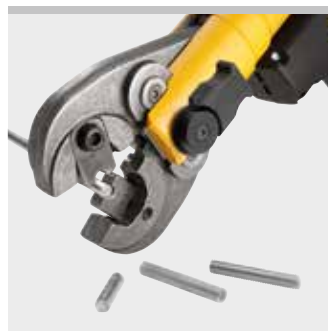

Producto alemán de calidad

Volumen de suministro

REMS Tenaza de corte Mini M. Tenazas de corte con una pareja de piezas de corte reversibles para acero, acero inoxidable, M 6 – M 10. En cartón.

Denominación	para varilla roscada	Código
REMS Tenaza de corte Mini M 6	M 6	578620
REMS Tenaza de corte Mini M 8	M 8	578621
REMS Tenaza de corte Mini M 10	M 10	578622



Patente EP 1 952 948
Patente EP 1 459 825
Patente US 7,284,330
Patente EP 2 347 862

Accesorios

Denominación	para varilla roscada	Código
Piezas de corte M 6, pareja	M 6	571891
Piezas de corte M 8, pareja	M 8	571896
Piezas de corte M 10, pareja	M 10	571866
Caja metálica con forma para 8 tenazas de prensar Mini/tenazas de corte y compartimiento para cortatubos hasta 42 mm		578295



Prensadora radial manual, universal, para realizar uniones prensadas de los sistemas de pressfitting usuales.

Uniones prensadas para tubos de plástico y tubos multicapa $\varnothing 10-26 \text{ mm}$
 $\varnothing \frac{3}{8}-1"$

Surtido completo de tenazas de prensar REMS para todos los sistemas de prensar usuales, consulte pág. 198-236.

REMS Eco-Press – universal hasta $\varnothing 26 \text{ mm}$.

Prensado rápido y seguro.

Ventaja del sistema

Un **único** tipo de tenazas de prensar para todas las prensadoras radiales REMS 32 kN y prensadoras radiales compatibles de otros fabricantes con fuerza de empuje 32 kN.

Todas las tenazas de prensar identificadas con * tienen otra conexión y se adaptan también a la prensadora radial manual REMS Eco-Press. Por tanto, mantenimiento en almacén simple, barato.

Tenazas de prensar para todos los sistemas usuales

Gran variedad de tenazas de prensar REMS para todos los sistemas de accesorios de prensar usuales (pág. 198-236). Tenazas de prensar de alta capacidad, de acero especial de alta tenacidad, especialmente templado. Los contornos de prensar de las tenazas de prensar REMS son específicos para cada sistema y se corresponden con los contornos de prensar del sistema de accesorios de prensar correspondiente. Por ello prensados seguros, adecuados y conformes al sistema.

Construcción

Cómodo, manejable, ligero. Dispositivo de prensar con brazo corto, pesa sólo 1,6 kg. Por ello aplicable en cualquier sitio, a mano, sobre la cabeza, en lugares estrechos. Asiento seguro de la tenaza de prensar por enclavamiento. Brazos tubulares desmontables para emplear la longitud de palanca necesaria según la disposición adecuada de fuerza para cada sistema de prensado.

Procedimiento de prensado

El cierre total de la tenaza de prensar asegura un prensado correcto. Con bloqueo final, la tenaza de prensar permanece cerrada hasta su apertura. Por lo tanto, posibilidad de comprobar visualmente el prensado correcto (tenaza de prensar totalmente cerrada).



Dos conexiones para prensadora radial manual REMS Eco-Press y prensadoras radiales REMS 32 kN.

Producto alemán de calidad



Info

Volumen de suministro

REMS Eco-Press dispositivo accionador. Herramienta manual de prensado radial, con bloqueo final, para la elaboración de uniones prensadas en tubos de plástico y multicapa $\varnothing 10-26 \text{ mm}$, $\varnothing \frac{3}{8}-1"$. Para el accionamiento con tenazas de prensar REMS. Con brazos tubulares desmontables. En blister.

	Código
	574000



Accesorios

Denominación	Código
Tenazas de prensar REMS consulte pág. 198-236.	
REMS Tenazas de corte M para varilla roscada, consulte pág. 239.	
Bolsa de transporte para el dispositivo accionador y 3 tenazas de prensar	574436
Caja metálica con forma para el dispositivo accionador y 3 tenazas de prensar	574430



REMS Power-Press SE

Prensadora radial eléctrica 32 kN

Herramienta electroportátil universal y manejable para realizar uniones prensadas en tubo para todos los sistemas de Pressfitting usuales.

Uniones prensadas de tubo \varnothing 10 – 108 (110) mm
 \varnothing $\frac{3}{8}$ – 4"

Surtido completo de tenazas de prensar/anillos de prensar REMS para todos los sistemas de prensar usuales, consulte pág. 198 – 236.

REMS Power-Press SE – universal hasta \varnothing 110 mm. Prensado rápido y seguro. Cierre automático de la tenaza de prensar.

Ventaja del sistema

Un **único** tipo de tenazas de prensar/anillos de prensar para todas las prensadoras radiales REMS 32 kN y prensadoras radiales compatibles de otros fabricantes con fuerza de empuje 32 kN.

Todas las tenazas de prensar identificadas con * tienen otra conexión y se adaptan también a la prensadora radial manual REMS Eco-Press. Por tanto, mantenimiento en almacén simple, barato.

Tenazas de prensar/anillos de prensar para todos los sistemas usuales

Surtido completo de tenazas de prensar/anillos de prensar REMS para todos los sistemas de prensar usuales (pág. 198 – 236). Tenazas de prensar/anillos de prensar de alta capacidad, de acero especial de alta tenacidad, especialmente templado. Los perfiles de prensado de las tenazas de prensar/anillos de prensar REMS son específicos del sistema y se corresponden con los perfiles de prensado de los correspondientes sistemas de prensar. Por ello prensados seguros, adecuados y conformes al sistema. Para accionar los anillos de prensar REMS (PR) se requiere una tenaza adaptadora, consulte pág. 236.

Construcción

Compacta, robusta, apropiada para la obra. Dimensiones reducidas, forma delgada, máquina accionadora sólo 4,7 kg. Por ello es utilizable en cualquier sitio, a mano, sobre la cabeza, en lugares estrechos. Alojamiento seguro de la tenaza de prensar/tenaza adaptadora mediante cierre automático. Apta también para tenazas de prensar/anillos de prensar de otros fabricantes.

Procedimiento de prensado

Para seguridad en el trabajo, en el funcionamiento y en el manejo. El cierre total de las tenazas de prensar asegura un prensado impecable. Tenaza de prensar permanece cerrada hasta conexión del retroceso. Por lo tanto, posibilidad de comprobar visualmente el prensado correcto (tenaza de prensar totalmente cerrada).

Accionamiento

Fuerza de empuje y potencia de presión de toneladas para un prensado impecable en segundos. Fuerza de empuje 32 kN. Accionamiento electromecánico potente con motor universal probado, 450 W, engranaje sin mantenimiento con embrague deslizante de seguridad y sistema de avance con husillo roscado trapecoidal, protección contra sobrecarga. Interruptor pulsador de seguridad.



Producto alemán de calidad



Volumen de suministro

REMS Power-Press SE Basic-Pack. Prensadora radial eléctrica 32 kN para realizar uniones prensadas de \varnothing 10–108 (110) mm, \varnothing $\frac{3}{8}$ –4". Para accionar tenazas/anillos de prensar REMS y tenazas/anillos de prensar compatibles de otros fabricantes. Alojamiento de tenaza para prensar con bloqueo automático. Accionamiento electromecánico con motor universal probado 230 V, 50–60 Hz, 450 W, engranaje sin mantenimiento con embrague deslizante de seguridad y sistema de avance con husillo roscado trapecoidal, protección contra sobrecarga, pulsador de seguridad. En caja metálica resistente.

	Código
	572111

Otras tensiones sobre demanda.

Accesorios

Denominación	Código
REMS Power-Press SE máquina accionadora	572101
Tenazas de prensar REMS/anillos de prensar consulte pág. 198 – 236.	
REMS Tenazas de corte M para varilla roscada, consulte pág. 239.	
REMS Tenaza corta cables para cable eléctrico consulte pág. 239.	
Caja metálica con forma	570280



Info



REMS Power-Press

Prensadora radial electrohidráulica 32 kN
con señal de desconexión

Herramienta electroportátil universal y manejable, con señal de desconexión, para realizar uniones prensadas en tubo para todos los sistemas de Pressfitting usuales.

Uniones prensadas de tubo \varnothing 10–108 (110) mm
 \varnothing $\frac{3}{8}$ –4"

Surtido completo de tenazas de prensar/anillos de prensar REMS para todos los sistemas de prensar usuales, consulte pág. 198–236.

REMS Power-Press – universal hasta \varnothing 110 mm.

En segundos prensados seguros.

Cierre automático de la tenaza de prensar.

Ventaja del sistema

Un **único** tipo de tenazas de prensar/anillos de prensar para todas las prensadoras radiales REMS 32 kN y prensadoras radiales compatibles de otros fabricantes con fuerza de empuje 32 kN.

Todas las tenazas de prensar identificadas con * tienen otra conexión y se adaptan también a la prensadora radial manual REMS Eco-Press. Por tanto, mantenimiento en almacén simple, barato.

Tenazas de prensar/anillos de prensar para todos los sistemas usuales

Surtido completo de tenazas de prensar/anillos de prensar REMS para todos los sistemas de prensar usuales (pág. 198–236). Tenazas de prensar/anillos de prensar de alta capacidad, de acero especial de alta tenacidad, especialmente templado. Los perfiles de prensado de las tenazas de prensar/anillos de prensar REMS son específicos del sistema y se corresponden con los perfiles de prensado de los correspondientes sistemas de prensar. Por ello prensados seguros, adecuados y conformes al sistema. Para accionar los anillos de prensar REMS (PR) se requiere una tenaza adaptadora, consulte pág. 236.

Construcción

Compacta, robusta, apropiada para la obra. Dimensiones reducidas, forma delgada, máquina accionadora sólo 4,7 kg. Por ello es utilizable en cualquier sitio, a mano, sobre la cabeza, en lugares estrechos. Reparto óptimo del peso para manejar con una sola mano. Diseño ergonómico de la carcasa con empuñadura ondulada. Alojamiento de tenaza de prensar giratorio. Alojamiento seguro de la tenaza de prensar/tenaza adaptadora mediante cierre automático. Apta también para tenazas de prensar/anillos de prensar de otros fabricantes.

Procedimiento de prensado

Para seguridad en el trabajo, en el funcionamiento y en el manejo. El cierre total de las tenazas de prensar asegura un prensado impecable. Indicación sonora de proceso de prensado correcto. Tenaza de prensar permanece cerrada hasta la conexión del retroceso. Por lo tanto, posibilidad de comprobar visualmente el prensado correcto (tenaza totalmente cerrada).

Accionamiento

Fuerza de empuje y potencia de presión de toneladas para un prensado impecable en segundos. Fuerza de empuje 32 kN. Accionamiento electrohidráulico potente con motor universal probado de 450 W, engranaje planetario resistente, bomba de émbolo excéntrica y sistema hidráulico de alta potencia compacto. Interruptor pulsador de seguridad.



Dos conexiones para prensadora radial manual REMS Eco-Press y prensadoras radiales REMS 32 kN.

Producto alemán de calidad



Info

Volumen de suministro

REMS Power-Press Basic-Pack. Prensadora radial electrohidráulica 32 kN con señal de desconexión para la elaboración de uniones prensadas \varnothing 10–108 (110) mm, \varnothing $\frac{3}{8}$ –4". Para accionar tenazas/anillos de prensar REMS y tenazas/anillos de prensar compatibles de otros fabricantes. Alojamiento de tenaza para prensar con bloqueo automático. Accionamiento electrohidráulico con motor universal probado 230 V, 50–60 Hz, 450 W, engranaje sin mantenimiento con embrague deslizante de seguridad y sistema de avance con husillo roscado trapezoidal, pulsador de seguridad.

Versión	Código
En caja metálica resistente.	577011
En caja de sistema L-Boxx.	577012

Otras tensiones sobre demanda.

Accesorios

Denominación	Código
REMS Power-Press máquina accionadora	577001
Tenazas de prensar REMS/anillos de prensar consulte pág. 198–236.	
REMS Tenazas de corte M para varilla roscada, consulte pág. 239.	
REMS Tenaza corta cables para cable eléctrico consulte pág. 239.	
Caja metálica con forma	570280
Caja de sistema L-Boxx con forma	571283



REMS Power-Press ACC

Prensadora radial electrohidráulica 32 kN con retroceso automático

Herramienta electroportátil universal y manejable con retroceso automático para la elaboración de uniones prensadas de todos los sistemas de Pressfitting usuales.

Uniones prensadas de tubo Ø 10 – 108 (110) mm
Ø 3/8 – 4"

Surtido completo de tenazas de prensar/anillos de prensar REMS para todos los sistemas de prensar usuales, consulte pág. 198 – 236.

REMS Power-Press ACC – universal hasta Ø 110 mm. Con retroceso automático. En segundos prensados seguros. Cierre automático de la tenaza de prensar.

Ventaja del sistema

Un **único** tipo de tenazas de prensar/anillos de prensar para todas las prensadoras radiales REMS 32 kN y prensadoras radiales compatibles de otros fabricantes con fuerza de empuje 32 kN.

Todas las tenazas de prensar identificadas con * tienen otra conexión y se adaptan también a la prensadora radial manual REMS Eco-Press. Por tanto, mantenimiento en almacén simple, barato.

Tenazas de prensar/anillos de prensar para todos los sistemas usuales

Surtido completo de tenazas de prensar/anillos de prensar REMS para todos los sistemas de prensar usuales (pág. 198 – 236). Tenazas de prensar/anillos de prensar de alta capacidad, de acero especial de alta tenacidad, especialmente templado. Los perfiles de prensado de las tenazas de prensar/anillos de prensar REMS son específicos del sistema y se corresponden con los perfiles de prensado de los correspondientes sistemas de prensar. Por ello prensados seguros, adecuados y conformes al sistema. Para accionar los anillos de prensar REMS (PR) se requiere una tenaza adaptadora, consulte pág. 236.

Construcción

Compacta, robusta, apropiada para la obra. Dimensiones reducidas, forma delgada, máquina accionadora sólo 4,7 kg. Por ello es utilizable en cualquier sitio, a mano, sobre la cabeza, en lugares estrechos. Reparto óptimo del peso para manejar con una sola mano. Diseño ergonómico de la carcasa con empuñadura ondulada. Alojamiento seguro de la tenaza de prensar/tenaza adaptadora mediante cierre automático. Apta también para tenazas de prensar/anillos de prensar de otros fabricantes.

Proceso de prensado con ACC

Para seguridad en el trabajo, en el funcionamiento y en el manejo. Retroceso automático tras completar el proceso de prensado (obligatorio).

Accionamiento

Fuerza de empuje y potencia de presión de toneladas para un prensado impecable en segundos. Fuerza de empuje 32 kN. Accionamiento electrohidráulico de gran potencia, con reductor de velocidad libre de mantenimiento, con embrague deslizante de seguridad. Motor universal comprobado, 450 W. Interruptor de seguridad de pulsación.



Producto alemán de calidad



Info

Volumen de suministro

REMS Power-Press ACC Basic-Pack. Prensadora radial electrohidráulica 32 kN con retroceso automático para la elaboración de uniones prensadas Ø 10–108 (110) mm, Ø 3/8 – 4". Para accionar tenazas/anillos de prensar REMS y tenazas/anillos de prensar compatibles de otros fabricantes. Alojamiento de tenaza para prensar con bloqueo automático. Accionamiento electrohidráulico con motor universal probado 230 V, 50–60 Hz, 450 W, engranaje sin mantenimiento con embrague deslizante de seguridad y sistema de avance con husillo roscado trapezoidal, pulsador de seguridad.

Versión	Código
En caja metálica resistente.	577010
En caja de sistema L-Boxx.	577013

Otras tensiones sobre demanda.

Accesorios

Denominación	Código
REMS Power-Press ACC máquina accionadora	577000
Tenazas de prensar REMS/anillos de prensar consulte pág. 198 – 236.	
REMS Tenazas de corte M para varilla roscada, consulte pág. 239.	
REMS Tenaza corta cables para cable eléctrico consulte pág. 239.	
Caja metálica con forma	570280
Caja de sistema L-Boxx con forma	571283



REMS Power-Press XL ACC

Prensadora radial electrohidráulica XL 32 kN con retroceso automático

Herramienta electroportátil universal y potente para realizar uniones prensadas en tubo para todos los sistemas de Pressfitting usuales.

Uniones prensadas de tubo Ø 10–108 (110) mm
Ø 3/8–4"

Surtido completo de tenazas de prensar/anillos de prensar/anillos de prensar XL REMS para todos los sistemas de prensar usuales, consulte pág. 198–236.

REMS Power-Press XL ACC – universal hasta Ø 110 mm. Prensados de Ø 10–108 mm en un solo paso de trabajo. Ultrarrápido, p.ej. Geberit Mapress acero inoxidable Ø 108 mm en sólo 15 s. Con retroceso automático. Cierre automático de la tenaza de prensar.

Ventaja del sistema

Consulte pág. 184.

Tenazas de prensar/anillos de prensar para todos los sistemas usuales

Surtido completo de tenazas de prensar/anillos de prensar/anillos de prensar XL REMS para todos los sistemas de prensar usuales (pág. 198–236). Tenazas de prensar/anillos de prensar/anillos de prensar XL de acero de alta tenacidad, especialmente templado. Los perfiles de prensado de las tenazas de prensar/anillos de prensar/anillos de prensar XL REMS son específicos del sistema y se corresponden con los perfiles de prensado de los correspondientes sistemas de prensar. Por ello prensados seguros, adecuados y conformes al sistema. Para accionar los anillos de prensar REMS (PR) se requiere una tenaza adaptadora, disponible como accesorio.

Construcción

Compacta, robusta, apropiada para la obra. Dimensiones reducidas, forma delgada, máquina accionadora sólo 5,5 kg. Larga carrera de trabajo para prensar en un solo paso de trabajo, ideal para grandes dimensiones. Ultrarrápido, p.ej. Geberit Mapress acero inoxidable Ø 108 mm en sólo 15 s. Carcasa de diseño ergonómico con Softgrip y empuñadura ondulada. Alojamiento seguro de la tenaza de prensar/tenaza adaptadora mediante cierre automático. Apta también para tenazas de prensar/anillos de prensar de otros fabricantes. Protección contra el contacto regulable.

Proceso de prensado con ACC

Para seguridad en el trabajo, en el funcionamiento y en el manejo. Retroceso automático tras completar el proceso de prensado (obligatorio).

Accionamiento

Fuerza de empuje y potencia de presión de toneladas para un prensado impecable en segundos. Fuerza de empuje 32 kN. Accionamiento electrohidráulico de gran potencia, con reductor de velocidad libre de mantenimiento, con embrague deslizante de seguridad. Motor universal comprobado, 450 W. Interruptor de seguridad de pulsación.



Producto alemán de calidad



Info

Volumen de suministro

REMS Power-Press XL ACC Basic-Pack. Prensadora radial electrohidráulica 32 kN con retroceso automático para realizar uniones prensadas de Ø 10–108 (110) mm, Ø 3/8–4". Para accionar tenazas/anillos de prensar/anillos de prensar XL y tenazas/anillos de prensar compatibles de otros fabricantes. Alojamiento de tenaza para prensar con bloqueo automático. Accionamiento electrohidráulico con motor universal probado 230 V, 50–60 Hz, 450 W, engranaje sin mantenimiento con embrague deslizante de seguridad y sistema de avance con husillo roscado trapecoidal, pulsador de seguridad.

Versión	Código
En caja de transporte XL.	579010
En caja de sistema XL-Boxx.	579012

Otras tensiones sobre demanda.



Accesorios

Denominación	Código
REMS Power-Press XL ACC máquina accionadora	579000
Tenaza adaptadora Z6 XL para accionamiento de REMS anillo de prensar 64,0–108,0 XL (PR-3S), 2 1/2–4" XL (PR-3S) con REMS Power-Press XL ACC	579120
Para tenazas adaptadoras para otros anillos de prensar REMS, consulte pág. 236	
Tenazas de prensar/anillos de prensar/anillos de prensar XL REMS consulte pág. 198–236.	
REMS Tenazas de corte M para varilla roscada, consulte pág. 239.	
REMS Tenaza corta cables para cable eléctrico consulte pág. 239.	
Caja de transporte XL con formas y asas prácticas	579240
Caja de sistema XL-Boxx con forma	579601





REMS Akku-Press 14 V

Prensadora radial por acumulador 32 kN
con señal de desconexión

Herramienta por acumulador universal, compacta y manejable, con señal de desconexión, para uniones prensadas en tubo para todos los sistemas de Pressfitting usuales. Para accionamiento por acumulador o red.

Uniones prensadas de tubo Ø 10–108 (110) mm, Ø 3/8–4"

Surtido completo de tenazas de prensar/anillos de prensar REMS para todos los sistemas de prensar usuales, consulte pág. 198–236.

REMS Akku-Press 14 V – universal hasta Ø 110 mm. En segundos prensados seguros. Cierre automático de la tenaza de prensar. Acumulador Li-Ion 14,4 V, 5,0 Ah, para aprox. 450 operaciones de prensado Viega Profipress DN 15 con cada carga*.

Ventaja del sistema

Un **único** tipo de tenazas de prensar/anillos de prensar para todas las prensadoras radiales REMS 32 kN y prensadoras radiales compatibles de otros fabricantes con fuerza de empuje 32 kN.

Todas las tenazas de prensar identificadas con * tienen otra conexión y se adaptan también a la prensadora radial manual REMS Eco-Press. Por tanto, mantenimiento en almacén simple, barato.

Tenazas de prensar/anillos de prensar para todos los sistemas usuales

Surtido completo de tenazas de prensar/anillos de prensar REMS para todos los sistemas de prensar usuales (pág. 198–236). Tenazas de prensar/anillos de prensar de alta capacidad, de acero especial de alta tenacidad, especialmente templado. Los perfiles de prensado de las tenazas de prensar/anillos de prensar REMS son específicos del sistema y se corresponden con los perfiles de prensado de los correspondientes sistemas de prensar. Por ello prensados seguros, adecuados y conformes al sistema. Para accionar los anillos de prensar REMS (PR) se requiere una tenaza adaptadora, consulte pág. 236.

Construcción

Compacta, manejable, ligera. Máquina accionadora con acumulador sólo 4,3 kg. Por ello es utilizable en cualquier sitio, a mano, sobre la cabeza, en lugares estrechos. Reparto del peso óptimo para manejo con una sola mano. Diseño ergonómico con empuñadura ondulada. Linterna LED para iluminar el lugar de trabajo. Alojamiento de tenaza de prensar giratorio. Alojamiento seguro de la tenaza de prensar/tenaza adaptadora mediante bloqueo automático. Apta también para tenazas de prensar/anillos de prensar de otros fabricantes.

Procedimiento de prensado

Para seguridad en el trabajo, en el funcionamiento y en el manejo. El cierre total de las tenazas de prensar asegura un prensado impecable. Indicación sonora de proceso de prensado correcto. Tenaza de prensar permanece cerrada hasta la conexión del retroceso. Por lo tanto, posibilidad de comprobar visualmente el prensado correcto (tenaza totalmente cerrada).

Accionamiento

Fuerza de empuje y potencia de presión en toneladas para un prensado impecable en segundos. Fuerza de empuje 32 kN. Accionamiento electrohidráulico potente con motor por acumulador de fuerza de arrastre 14,4 V, suministro de potencia 380 W, engranaje planetario resistente, bomba de émbolo excéntrica y sistema hidráulico de alta potencia compacto. Interruptor pulsador de seguridad.

Operación por acumulador o red

Tecnología Li-Ion PLUS. Acumulador Li-Ion 14,4 V de alto rendimiento con 5,0 Ah de capacidad, para una larga duración de funcionamiento. Ligero y potente. Acumulador Li-Ion 14,4 V, 5,0 Ah para aprox. 450 operaciones de prensado Viega Profipress DN 15 con cada carga*. Rango de temperaturas de trabajo desde -10 hasta +60 °C. Sin efecto memoria, para una potencia máxima del acumulador. Cargador rápido 220–240V, 10,8–18V, 65W, para tiempos de carga cortos. Alimentación de tensión 220–240V/14,4V, salida 33 A, para funcionamiento por red en vez de por acumulador Li-Ion 14,4 V, disponible como accesorio.



Producto alemán de calidad



Info



Volumen de suministro

REMS Akku-Press 14 V Basic-Pack. Prensadora radial por acumulador 32 kN con señal de desconexión para realizar uniones prensadas de \varnothing 10–108 (110) mm, \varnothing $\frac{3}{8}$ – 4". Para accionar tenazas/anillos de prensar REMS y tenazas/anillos de prensar compatibles de otros fabricantes. Alojamiento de tenaza para prensar con bloqueo automático. Accionamiento electrohidráulico potente con motor por acumulador con corriente 14,4 V, suministro de potencia 380 W, engranaje planetario y sistema hidráulico de alto rendimiento, interruptor de seguridad de pulsación. Linterna LED de trabajo. Acumulador Li-Ion 14,4 V, 5,0 Ah, cargador rápido 220–240 V, 50–60 Hz, 10,8–18 V, 65 W.

Versión	Código
En caja metálica resistente.	571013
En caja de sistema L-Boxx.	571020
Otras tensiones sobre demanda.	

Accesorios

Denominación	Código
Tenazas de prensar REMS/anillos de prensar consulte pág. 198–236.	
REMS Tenazas de corte M para varilla roscada, consulte pág. 239.	
REMS Tenaza corta cables para cable eléctrico consulte pág. 239.	
REMS Akku-Press 14 V máquina accionadora, sin acumulador	571003
Acumulador Li-Ion 14,4 V, 5,0 Ah	571555
Cargador rápido 220–240 V, 50–60 Hz, 10,8–18 V, 65 W	571560
Conexión 220–240 V/14,4 V, 50–60 Hz, 33 A, para conexión a red en lugar de por acumulador Li-Ion 14,4 V	571565
Caja metálica con forma	571290
Caja de sistema L-Boxx con forma	571283



REMS Akku-Press 14 V ACC

Prensadora radial por acumulador 32 kN con retroceso automático

Herramienta por acumulador universal, compacta y manejable, con retroceso automático, para uniones prensadas en tubo para todos los sistemas de Pressfitting usuales. Para accionamiento por acumulador o red.

Uniones prensadas de tubo \varnothing 10–108 (110) mm, \varnothing $\frac{3}{8}$ –4"

Surtido completo de tenazas de prensar/anillos de prensar REMS para todos los sistemas de prensar usuales, consulte pág. 198–236.

REMS Akku-Press 14 V ACC – universal hasta \varnothing 110 mm. Con retroceso automático. En segundos prensados seguros. Cierre automático de la tenaza de prensar. Acumulador Li-Ion 14,4 V, 5,0 Ah, para aprox. 450 operaciones de prensado Viega Profipress DN 15 con cada carga*.

Ventaja del sistema

Un **único** tipo de tenazas de prensar/anillos de prensar para todas las prensadoras radiales REMS 32 kN y prensadoras radiales compatibles de otros fabricantes con fuerza de empuje 32 kN.

Todas las tenazas de prensar identificadas con * tienen otra conexión y se adaptan también a la prensadora radial manual REMS Eco-Press. Por tanto, mantenimiento en almacén simple, barato.

Tenazas de prensar/anillos de prensar para todos los sistemas usuales

Surtido completo de tenazas de prensar/anillos de prensar REMS para todos los sistemas de prensar usuales (pág. 198–236). Tenazas de prensar/anillos de prensar de alta capacidad, de acero especial de alta tenacidad, especialmente templado. Los perfiles de prensado de las tenazas de prensar/anillos de prensar REMS son específicos del sistema y se corresponden con los perfiles de prensado de los correspondientes sistemas de prensar. Por ello prensados seguros, adecuados y conformes al sistema. Para accionar los anillos de prensar REMS (PR) se requiere una tenaza adaptadora, consulte pág. 236.

Construcción

Compacta, manejable, ligera. Máquina accionadora con acumulador sólo 4,3 kg. Por ello es utilizable en cualquier sitio, a mano, sobre la cabeza, en lugares estrechos. Reparto del peso óptimo para manejo con una sola mano. Diseño ergonómico con empuñadura ondulada. Linterna LED para iluminar el lugar de trabajo. Alojamiento de tenaza de prensar giratorio. Alojamiento seguro de la tenaza de prensar/tenaza adaptadora mediante bloqueo automático. Apta también para tenazas de prensar/anillos de prensar de otros fabricantes.

Proceso de prensado con ACC

Para seguridad en el trabajo, en el funcionamiento y en el manejo. Retroceso automático tras completar el proceso de prensado.

Accionamiento

Fuerza de empuje y potencia de presión en toneladas para un prensado impecable en segundos. Fuerza de empuje 32 kN. Accionamiento electrohidráulico potente con motor por acumulador de fuerza de arrastre 14,4 V, suministro de potencia 380 W, engranaje planetario resistente, bomba de émbolo excéntrica y sistema hidráulico de alta potencia compacto. Interruptor pulsador de seguridad.

Operación por acumulador o red

Tecnología Li-Ion PLUS. Acumulador Li-Ion 14,4 V de alto rendimiento con 5,0 Ah de capacidad, para una larga duración de funcionamiento. Ligero y potente. Acumulador Li-Ion 14,4 V, 5,0 Ah para aprox. 450 operaciones de prensado Viega Profipress DN 15 con cada carga*. Rango de temperaturas de trabajo desde -10 hasta $+60$ °C. Sin efecto memoria, para una potencia máxima del acumulador. Cargador rápido 220–240 V, 10,8–18 V, 65 W, para tiempos de carga cortos. Alimentación de tensión 220–240 V/14,4 V, salida 33 A, para funcionamiento por red en vez de por acumulador Li-Ion 14,4 V, disponible como accesorio.



Producto alemán de calidad



Info



Volumen de suministro

REMS Akku-Press 14 V ACC Basic-Pack. Prensadora radial por acumulador 32 kN con retroceso automático para realizar uniones prensadas de Ø 10–108 (110) mm, Ø 3/8–4". Para accionar tenazas/anillos de prensar REMS y tenazas/anillos de prensar compatibles de otros fabricantes. Alojamiento de tenaza para prensar con bloqueo automático. Accionamiento electrohidráulico potente con motor por acumulador con corriente 14,4 V, suministro de potencia 380 W, engranaje planetario y sistema hidráulico de alto rendimiento, interruptor de seguridad de pulsación. Linterna LED de trabajo. Acumulador Li-Ion 14,4 V, 5,0 Ah, cargador rápido 220–240V, 50–60Hz, 10,8–18V, 65W.

Versión	Código
En caja metálica resistente.	571014
En caja de sistema L-Boxx.	571019

Otras tensiones sobre demanda.

Accesorios

Denominación	Código
Tenazas de prensar REMS/anillos de prensar consulte pág. 198–236.	
REMS Tenazas de corte M para varilla roscada, consulte pág. 239.	
REMS Tenaza corta cables para cable eléctrico consulte pág. 239.	
REMS Akku-Press 14 V ACC máquina accionadora, sin acumulador	571004
Acumulador Li-Ion 14,4 V, 5,0 Ah	571555
Cargador rápido 220–240V, 50–60 Hz, 10,8–18V, 65W	571560
Conexión 220–240V/14,4V, 50–60 Hz, 33 A, para conexión a red en lugar de por acumulador Li-Ion 14,4V	571565
Caja metálica con forma	571290
Caja de sistema L-Boxx con forma	571283



Herramienta electroportátil universal y manejable con retroceso automático y control de la presión de prensado para la elaboración de uniones prensadas de todos los sistemas de Pressfitting usuales. Tecnología Li-Ion 22 V. Para accionamiento por acumulador o red.

Uniones prensadas de tubo \varnothing 10–108 (110) mm
 \varnothing $\frac{3}{8}$ –4"

Surtido completo de tenazas de prensar/anillos de prensar REMS para todos los sistemas de prensar usuales, consulte pág. 198–236.

REMS Akku-Press 22 V ACC – universal hasta \varnothing 110 mm. Con retroceso automático y control de la presión de prensado. En segundos prensados seguros. Cierre automático de la tenaza de prensar. Acumulador Li-Ion 21,6V, 2,5 Ah, para aprox. 200 operaciones de prensado Viega Profipress DN 15 con cada carga*.

Ventaja del sistema

Un **único** tipo de tenazas de prensar/anillos de prensar para todas las prensadoras radiales REMS 32 kN y prensadoras radiales compatibles de otros fabricantes con fuerza de empuje 32 kN.

Todas las tenazas de prensar identificadas con * tienen otra conexión y se adaptan también a la prensadora radial manual REMS Eco-Press. Por tanto, mantenimiento en almacén simple, barato.

Tenazas de prensar/anillos de prensar para todos los sistemas usuales

Surtido completo de tenazas de prensar/anillos de prensar REMS para todos los sistemas de prensar usuales (pág. 198–236). Tenazas de prensar/anillos de prensar de alta capacidad, de acero especial de alta tenacidad, especialmente templado. Los perfiles de prensado de las tenazas de prensar/anillos de prensar REMS son específicos del sistema y se corresponden con los perfiles de prensado de los correspondientes sistemas de prensar. Por ello prensados seguros, adecuados y conformes al sistema. Para accionar los anillos de prensar REMS (PR) se requiere una tenaza adaptadora, consulte pág. 236.

Construcción

Compacta, manejable, súper ligera. Máquina accionadora con acumulador Li-Ion sólo 3,2 kg. Máquina accionadora con tenaza de prensar, V 15, tan sólo 35,5 cm de largo. Por ello aplicable en cualquier lugar, con una sola mano, sobre la cabeza, en lugares de difícil acceso. Reparto del peso óptimo para manejar con una sola mano. La máquina accionadora con la tenaza de prensar colocada se puede depositar sobre el acumulador. Diseño ergonómico de la carcasa y mango con superficie Softgrip. Linterna LED para iluminar el lugar de trabajo. Control de estado de la máquina. Alojamiento de tenaza de prensar giratorio, ángulo de giro > 360°. Asiento seguro de la tenaza de prensar/tenaza adaptadora por bloqueo automático. También para tenazas/anillos de prensar de otros fabricantes.

Control de la presión de prensado

Vigilancia de la presión de prensado durante el proceso del prensado. Evaluación de la presión de prensado mediante LED de color.

Sistema antivibraciones

Tecnología especial de accionamiento, con equilibrio de masas y mango con superficie Softgrip, para trabajos de prensado sin apenas vibraciones ni esfuerzo.

Proceso de prensado con ACC

Para seguridad en el trabajo, en el funcionamiento y en el manejo. Retroceso automático tras completar el proceso de prensado.

Accionamiento

Fuerza de empuje y potencia de presión en toneladas para un prensado impecable en segundos. Fuerza de empuje 32 kN. Accionamiento electrohidráulico potente con motor por acumulador de fuerza de arrastre 21,6V, suministro de potencia 380 W, engranaje planetario resistente, bomba de émbolo excéntrica y sistema hidráulico de alta potencia compacto. Interruptor pulsador de seguridad.

Operación por acumulador o red

Tecnología Li-Ion 22V. Acumuladores Li-Ion 21,6 V de alta capacidad con 2,5, 4,4, 5,0 o 9,0 Ah de capacidad, para una larga duración. Ligero y potente. Acumulador Li-Ion 21,6V, 2,5 Ah para aprox. 200 operaciones, 4,4 Ah para aprox. 350 operaciones, 5,0 Ah para aprox. 400 operaciones, 9,0 Ah para aprox. 720 operaciones de prensado Viega Profipress DN 15 con cada carga*. Control escalonado del estado de carga mediante luces LED de color. Rango de temperaturas de trabajo desde -10 hasta +60 °C. Sin efecto memoria, para una potencia máxima del acumulador. Cargador rápido Li-Ion 100–240V, 90W. Cargador rápido Li-Ion 100–240V, 290W, para acortar los tiempos de carga, disponible como accesorio. Alimentación de tensión 220–240V/21,6V, salida 15 A, para funcionamiento por red en vez de por acumulador Li-Ion 21,6V, disponible como accesorio.



Producto alemán de calidad



Info

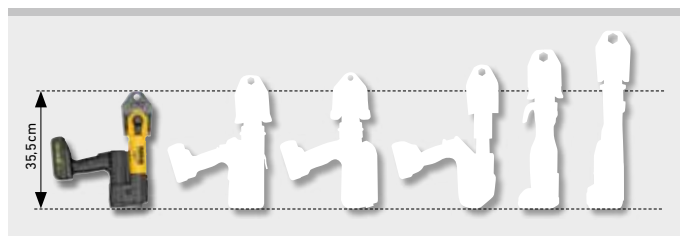

Pequeña gran máquina. Sólo 3,2 kg.



Volumen de suministro

REMS Akku-Press 22 V ACC Basic-Pack. Prensadora radial por acumulador, 32 kN con retroceso automático y control de la presión de prensado, para realizar uniones prensadas de Ø 10–108 (110) mm, Ø 3/8–4". Para el accionamiento de tenazas de prensar/anillos de prensar REMS y de tenazas de prensar/anillos de prensar adecuados de otros fabricantes. Alojamiento giratorio de las tenazas de prensar con bloqueo automático. Accionamiento electrohidráulico con potente motor por acumulador de 21,6V, 380W, robusto engranaje planetario, bomba excéntrica de émbolo y sistema hidráulico compacto y potente. Sistema antivibraciones. Interruptor pulsador de seguridad. Linterna LED de trabajo. Acumulador Li-Ion 21,6V, 2,5Ah, cargador rápido 100–240V, 50–60Hz, 90W.

Versión	Código
En caja metálica resistente.	576010
En caja de sistema L-Boxx.	576011

Otras tensiones sobre demanda.

Accesorios

Denominación	Código
Tenazas de prensar REMS/anillos de prensar consulte pág. 198–236.	
REMS Tenazas de corte M para varilla roscada, consulte pág. 239.	
REMS Tenaza corta cables para cable eléctrico consulte pág. 239.	
REMS Akku-Press 22 V ACC máquina accionadora, sin acumulador	576000
Acumulador Li-Ion 21,6V, 2,5 Ah	571571
Acumulador Li-Ion 21,6V, 4,4 Ah	571574
Acumulador Li-Ion 21,6V, 5,0 Ah	571581
Acumulador Li-Ion 21,6V, 9,0 Ah	571583
Cargador rápido 100–240V, 50–60 Hz, 90W	571585
Cargador rápido 100–240V, 50–60 Hz, 290W	571587
Conexión 220–240V/21,6V, 50–60 Hz, 15A, para alimentación por red en lugar de por acumulador Li-Ion 21,6V	571567
Caja metálica con forma	571290
Caja de sistema L-Boxx con forma	571283
REMS Lumen 2800 22V, foco LED por acumulador, véase pág. 111	



Herramienta eléctrica universal y manejable con funcionalidad Connected a través de Wi-Fi y pantalla OLED, para realizar uniones prensadas de todos los sistemas de pressfitting usuales. Tecnología Li-Ion 22 V. Para accionamiento por acumulador o red.

Uniones prensadas de tubo Ø 10–108 (110) mm
Ø 3/8–4"

Surtido completo de tenazas de prensar/anillos de prensar REMS para todos los sistemas de prensar usuales, consulte pág. 198–236.

REMS Akku-Press 22V ACC Connected – universal hasta Ø 110 mm. Con funcionalidad Connected a través de Wi-Fi y pantalla OLED. Posibilidad de seleccionar el modo ACC. Control de la presión de prensado. Sistema antivibraciones. Cierre automático de la tenaza de prensar. Control eléctrico de la posición de cierre del perno portatenazas. En segundos prensados seguros. Grabaciones con reconocimiento de voz. Creación de registros con textos y fotos. Geolocalización de las ubicaciones de prensado. Acumulador Li-Ion 21,6V, 2,5 Ah, para aprox. 200 operaciones de prensado Viega Profipress DN 15 con cada carga*.

Ventaja del sistema

Un **único** tipo de tenazas de prensar/anillos de prensar para todas las prensadoras radiales REMS 32 kN y prensadoras radiales compatibles de otros fabricantes con fuerza de empuje 32 kN.

Todas las tenazas de prensar identificadas con * tienen otra conexión y se adaptan también a la prensadora radial manual REMS Eco-Press. Por tanto, mantenimiento en almacén simple, barato.

Tenazas de prensar/anillos de prensar para todos los sistemas usuales

Surtido completo de tenazas de prensar/anillos de prensar REMS para todos los sistemas de prensar usuales (pág. 198–236). Tenazas de prensar/anillos de prensar de alta capacidad, de acero especial de alta tenacidad, especialmente templado. Los perfiles de prensado de las tenazas de prensar/anillos de prensar REMS son específicos del sistema y se corresponden con los perfiles de prensado de los correspondientes sistemas de prensar. Por ello prensados seguros, adecuados y conformes al sistema. Para accionar los anillos de prensar REMS (PR) se requiere una tenaza adaptadora, consulte pág. 236.

Construcción

Compacta, manejable, súper ligera. Máquina accionadora con acumulador Li-Ion sólo 3,3 kg. Máquina accionadora con tenaza de prensar, V 15, tan sólo 36,3 cm de largo. Por ello aplicable en cualquier lugar, con una sola mano, sobre la cabeza, en lugares de difícil acceso. Reparto del peso óptimo para manejar con una sola mano. La máquina accionadora con la tenaza de prensar colocada se puede depositar sobre el acumulador. Carcasa de diseño ergonómico con un asa resistente para cinturón de transporte. Mango con superficie Softgrip. Dos filas de luces LED para iluminar según corresponda el área de trabajo, con 4 niveles de ajuste del brillo y ajuste del tiempo de iluminación. Control de estado de la máquina con indicación del estado de carga mediante LED de color verde/rojo. Alojamiento de tenaza de prensar giratorio, ángulo de giro > 360°. Asiento seguro de la tenaza de prensar/tenaza adaptadora por bloqueo automático. Control eléctrico de la posición de cierre del perno portatenazas. También para tenazas/anillos de prensar de otros fabricantes.

Funcionalidad Connected

REMS Akku-Press 22V ACC Connected ofrece además funciones como: registro de datos de medición/prensado, creación de registros con el logotipo de su empresa, visualización de mensajes de error, configuración del producto (idioma, fecha, hora, zona horaria, unidad de presión, tiempo de iluminación LED y nivel de brillo LED, tiempo de suspensión o puesta en espera, modo de cruce ACC, tono para las notificaciones, etc.), configuración de bloqueos de uso (bloqueo inmediato o tiempo de respuesta como protección antiirrobo, rangos de fecha y hora para los tiempos de bloqueo, limitación del número de prensados posibles), geolocalización de las ubicaciones de prensado, conversión de las grabaciones de voz en texto editable, carga y salvaguarda de fotos de los prensados, visualización de notificaciones (inspección anual y prueba de repetición, nueva versión de firmware, estado de la batería, etc.), descarga e instalación de nuevas versiones de firmware.

Control de la presión de prensado

Control y visualización de la presión y presión máxima de prensado durante el proceso. Evaluación de la presión tras el proceso de prensado con visualización del resultado en la pantalla OLED y con LED de colores. Visualización del diagrama presión-tiempo del prensado realizado directamente en la pantalla OLED.

Grabaciones con reconocimiento de voz

Para cada prensado se puede crear y guardar una grabación de voz mediante el micrófono integrado en la unidad de accionamiento. Estas grabaciones se pueden convertir luego en texto editable en el portal de servicios gracias al reconocimiento de voz y quedar en forma de registros.

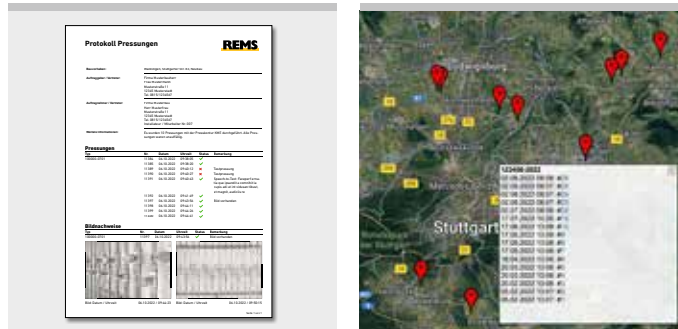
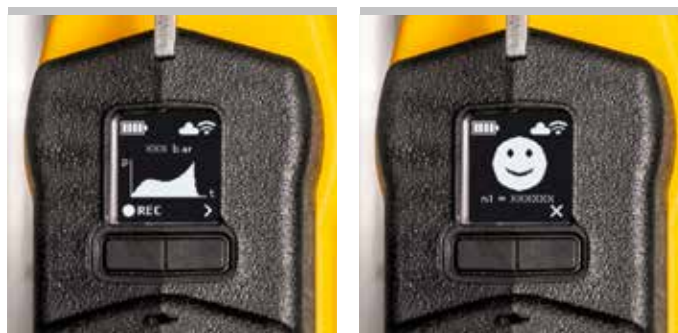

Producto alemán de calidad



REMS Akku-Press 22 V ACC Connected

Prensadora radial por acumulador de 32 kN con funcionalidad Connected a través de Wi-Fi y pantalla OLED

Conexión Wi-Fi con la Nube

Una vez registrado y cuando se disponga de una conexión a internet, REMS Akku-Press 22V ACC Connected envía los datos recogidos (datos de medición y de prensado, mensajes de error, configuración del producto, grabaciones de voz, etc.) a la Nube, donde se procesan y quedan almacenados. A través del portal de servicios REMS, el usuario puede acceder a estos datos, cargar y guardar fotos de prensados, crear registros con textos y fotos y modificar los ajustes de la máquina accionadora. Los cambios se vuelven a transferir a la máquina de accionamiento una vez se disponga de conexión a internet.

Selección del modo de cruceo ACC

Cuando se selecciona el modo de cruceo ACC, la máquina accionadora finaliza automáticamente el proceso de prensado emitiendo una señal acústica (chasquido) y retrocede automáticamente (retroceso forzado). Si el modo de cruceo ACC está apagado, la máquina accionadora se detiene un poco antes de alcanzar la presión de prensado requerida para poder observar mejor el cierre completo de la tenaza, o el anillo de prensar al final del proceso. Deberá continuarse con el proceso pulsando de nuevo el interruptor pulsador de seguridad. La máquina accionadora finaliza automáticamente el proceso de prensado emitiendo una señal acústica (crujido) y se pone automáticamente en retroceso (retroceso forzado).

Accionamiento

Fuerza de empuje y potencia de presión en toneladas para un prensado impecable en segundos. Fuerza de empuje 32 kN. Potente accionamiento electrohidráulico con potente motor por acumulador sin escobillas, sin mantenimiento; 21,6V, 400W de potencia, sólido engranaje planetario, bomba de pistones excéntricos y sistema hidráulico compacto de alto rendimiento. Interruptor pulsador de seguridad.

Sistema antivibraciones

Tecnología especial de accionamiento, con equilibrio de masas y mango con superficie Softgrip, para trabajos de prensado sin apenas vibraciones ni esfuerzo.

Operación por acumulador o red

Tecnología Li-Ion 22V. Acumuladores Li-Ion 21,6 V de alta capacidad con 2,5, 4,4, 5,0 o 9,0 Ah de capacidad, para una larga duración. Ligero y potente. Acumulador Li-Ion 21,6V, 2,5 Ah para aprox. 210 operaciones, 4,4 Ah para aprox. 370 operaciones, 5,0 Ah para aprox. 420 operaciones, 9,0 Ah para aprox. 750 operaciones de prensado Viega Profipress DN 15 con cada carga*. Control escalonado del estado de carga mediante luces LED de color. Rango de temperaturas de trabajo desde -10 hasta + 60 °C. Sin efecto memoria, para una potencia máxima del acumulador. Cargador rápido Li-Ion 100-240V, 90W. Cargador rápido Li-Ion 100-240V, 290W, para acortar los tiempos de carga, disponible como accesorio. Alimentación de tensión 220-240V/21,6V, salida 15A, para funcionamiento por red en vez de por acumulador Li-Ion 21,6V, disponible como accesorio.

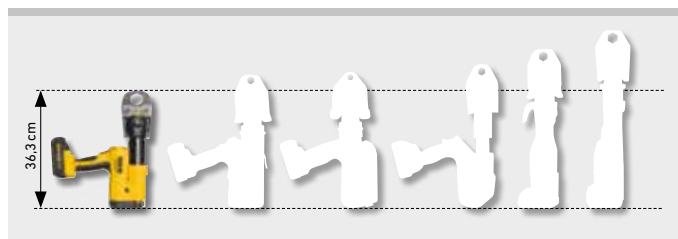

Pequeña gran máquina. Sólo 3,3 kg.



Volumen de suministro

REMS Akku-Press 22V ACC Basic-Pack Connected. Prensadora radial por acumulador de 32 kN con la funcionalidad Connected mediante conexión a Wi-Fi y pantalla OLED, para realizar uniones prensadas de Ø 10-108 (110) mm, Ø 3/8-4". Para el accionamiento de tenazas de prensar/anillos de prensar REMS y de tenazas de prensar/anillos de prensar adecuados de otros fabricantes. Alojamiento giratorio de las tenazas de prensar con bloqueo automático. Control eléctrico de la posición de cierre del perno portatenazas. Accionamiento electrohidráulico con potente motor por acumulador sin escobillas, sin mantenimiento; 21,6V, 400W, robusto engranaje planetario, bomba excéntrica de émbolo y sistema hidráulico compacto y potente. Sistema antivibraciones. Interruptor pulsador de seguridad. Luces de iluminación LED. Acumulador Li-Ion 21,6V, 2,5 Ah, cargador rápido 100-240V, 50-60Hz, 90W.

Versión	Código
En caja metálica resistente.	576014
En caja de sistema L-Boxx.	576015

Otras tensiones sobre demanda.

Accesorios

Denominación	Código
Tenazas de prensar REMS/anillos de prensar consulte pág. 198-236.	
REMS Tenazas de corte M para varilla roscada, consulte pág. 239.	
REMS Tenaza corta cables para cable eléctrico consulte pág. 239.	
REMS Akku-Press 22V ACC Connected máquina accionadora , sin acumulador	576003
Acumulador Li-Ion 21,6V, 2,5 Ah	571571
Acumulador Li-Ion 21,6V, 4,4 Ah	571574
Acumulador Li-Ion 21,6V, 5,0 Ah	571581
Acumulador Li-Ion 21,6V, 9,0 Ah	571583
Cargador rápido 100-240V, 50-60Hz, 90W	571585
Cargador rápido 100-240V, 50-60Hz, 290W	571587
Conexión 220-240V/21,6V, 50-60Hz, 15A , para alimentación por red en lugar de por acumulador Li-Ion 21,6V	571567
Caja metálica con forma	571290
Caja de sistema L-Boxx con forma	571283
REMS Lumen 2800 22V , foco LED por acumulador, véase pág. 111	



*Temperatura ambiente aprox. 20°C. Wi-Fi deshabilitado. Luces de iluminación LED apagadas.

Herramienta electroportátil universal y fuerte con retroceso automático para realizar uniones prensadas XL para todos los sistemas de Pressfitting usuales. Fuerza de empuje 45 kN. Tecnología Li-Ion 22 V. Para accionamiento por acumulador o red.

Uniones prensadas de tubo XL \varnothing 64 – 108 mm
 \varnothing 2½ – 4"

Surtido completo de anillos de prensar XL REMS para todos los sistemas de prensar usuales, consulte pág. 198 – 236.

REMS Akku-Press XL 45 kN 22 V ACC – Gran potencia con fuerza de empuje 45 kN. Prensado de \varnothing 64 – 108 mm en un solo paso de trabajo. Sistema antivibraciones. Ultrarrápido, p.ej. Geberit Mapress acero inoxidable \varnothing 108 mm en sólo 15 s. Con retroceso automático. Alojamiento seguro de la tenaza adaptadora mediante cierre automático.

Acumulador Li-Ion 21,6 V, 5,0 Ah, para aprox. 150 operaciones de prensado Geberit Mapress acero inoxidable \varnothing 108,0 mm con cada carga*.

Anillos de prensar XL para todos los sistemas usuales

Juego completo de anillos de prensar REMS XL para accionamiento mediante la prensadora por acumulador REMS Akku-Press XL 45 kN 22 V ACC (páginas 198 – 236). Anillos de prensar XL de acero de alta tenacidad, especialmente templado. Los perfiles de prensado de los anillos de prensar XL REMS son específicos del sistema y se corresponden con los perfiles de prensado de los correspondientes sistemas de prensar. Por ello prensados seguros, adecuados y conformes al sistema.

Tenaza adaptadora Z7 XL 45 kN

Para accionar los anillos de prensar REMS XL mediante la prensadora por acumulador REMS Akku-Press XL 45 kN 22 V ACC se requiere la tenaza adaptadora Z7 XL 45 kN.

Construcción

Compacta, robusta, apropiada para la obra. Dimensiones reducidas, forma delgada, máquina accionadora con acumulador Li-Ion sólo 6,5 kg. Larga carrera de trabajo para prensar en un solo paso de trabajo. Ultrarrápido, p.ej. Geberit Mapress acero inoxidable \varnothing 108 mm en sólo 15 s. La máquina accionadora con la tenaza de prensar colocada se puede depositar sobre el acumulador. Diseño ergonómico de la carcasa y mango con superficie Softgrip. Linterna LED para iluminar el lugar de trabajo. Control de estado de la máquina. Alojamiento de anillo de prensar giratorio, ángulo de giro > 360°. Asiento seguro de la tenaza adaptadora por bloqueo automático.

Sistema antivibraciones

Tecnología especial de accionamiento, con equilibrio de masas y mango con superficie Softgrip, para trabajos de prensado sin apenas vibraciones ni esfuerzo.

Proceso de prensado con ACC

Para seguridad en el trabajo, en el funcionamiento y en el manejo. Retroceso automático tras completar el proceso de prensado.

Accionamiento

Fuerza de empuje y potencia de presión en toneladas para un prensado impecable en segundos. Fuerza de empuje 45 kN. Accionamiento electrohidráulico potente con motor por acumulador de fuerza de arrastre 21,6 V, suministro de potencia 380 W, engranaje planetario resistente, bomba de doble émbolo excéntrica y sistema hidráulico de alta potencia compacto. Interruptor pulsador de seguridad.

Operación por acumulador o red

Tecnología Li-Ion 22 V. Acumuladores Li-Ion 21,6 V de alta capacidad con 4,4, 5,0 o 9,0 Ah de capacidad, para una larga duración. Ligero y potente. Acumulador Li-Ion 21,6 V, 4,4 Ah para aprox. 130 operaciones, 5,0 Ah para aprox. 150 operaciones, 9,0 Ah para aprox. 270 operaciones de prensado Geberit Mapress acero inoxidable \varnothing 108,0 mm con cada carga*. Control escalonado del estado de carga mediante luces LED de color. Rango de temperaturas de trabajo desde -10 hasta + 60 °C. Sin efecto memoria, para una potencia máxima del acumulador. Cargador rápido 100 – 240 V, 90 W. Cargador rápido 100 – 240 V, 290 W, para acortar los tiempos de carga, disponible como accesorio. Alimentación de tensión 220 – 240 V/21,6 V, salida 40 A, para funcionamiento por red en vez de por acumulador Li-Ion 21,6 V, disponible como accesorio.



Producto alemán de calidad



Volumen de suministro

REMS Akku-Press XL 45 kN 22 V ACC Basic-Pack Z7. Prensadora radial por acumulador 45 kN con retroceso automático para realizar uniones prensadas de XL Ø 64–108 mm, Ø 2½–4". Para el accionamiento de anillos de prensar XL REMS. Alojamiento de anillo de prensar giratorio con cierre automático. Accionamiento electrohidráulico con potente motor por acumulador de 21,6 V, 380 W, robusto engranaje planetario, bomba excéntrica de doble émbolo y sistema hidráulico compacto y potente. Sistema antivibraciones. Interruptor pulsador de seguridad. Linterna LED de trabajo. Acumulador Li-Ion 21,6 V, 5,0 Ah, cargador rápido 100–240 V, 50–60 Hz, 90 W. Tenaza adaptadora Z7 XL 45 kN. En caja de sistema XL-Boxx.

	Código
	579014

Otras tensiones sobre demanda.



Accesorios

Denominación	Código
REMS Akku-Press XL 45 kN 22 V ACC máquina accionadora , sin acumulador	579001
Tenaza adaptadora Z7 XL 45 kN para accionamiento de REMS anillo de prensar 64,0–108,0 XL (PR-3S), 2½–4" XL (PR-3S), 2½–4" XL (PR-3B) con REMS Akku-Press XL 45 kN 22 V ACC	579123

Anillos de prensar REMS XL, consulte pág. 198–236.

Acumulador Li-Ion 21,6 V, 4,4 Ah	571574
Acumulador Li-Ion 21,6 V, 5,0 Ah	571581
Acumulador Li-Ion 21,6 V, 9,0 Ah	571583
Cargador rápido 100–240 V, 50–60 Hz, 90 W	571585
Cargador rápido 100–240 V, 50–60 Hz, 290 W	571587
Conexión 220–240 V/21,6 V, 50–60 Hz, 40 A , para alimentación por red en lugar de por acumulador Li-Ion 21,6 V	571578
Caja de sistema XL-Boxx con forma	579601
REMS Lumen 2800 22 V , foco LED por acumulador, véase pág. 111	



REMS tenazas de prensar REMS anillos de prensar

Accesorio para prensadoras radiales REMS (excepto REMS Mini-Press) y prensadoras radiales de otros fabricantes.

para todos los sistemas de Pressfitting usuales

¡Elija usted mismo sus REMS tenazas de prensar/REMS anillos de prensar!

Busque para ello el sistema de prensar deseado en la tabla siguiente y seleccione el tamaño de las tenazas de prensar/de los anillos de prensar requeridos. Observe que los sistemas de prensado para las instalaciones de gas sólo se pueden prensar con las tenazas de prensar/anillos de prensar sobre fondo amarillo en la tabla.

Tenazas de prensar/anillos de prensar de alta capacidad, de acero de alta tenacidad especialmente templado. Los perfiles de prensado de las tenazas de prensar/anillos de prensar REMS son específicos del sistema y se corresponden con los perfiles de prensado de los correspondientes sistemas de prensar. Para un prensado impecable, seguro y en conformidad con el sistema. Mordazas prensadoras de las tenazas de prensar/anillos de prensar con perfiles de prensado redondeados y mecanizados con alta precisión en centros de mecanizado CNC. Debido a ello, reducidas tolerancias de fabricación.

Accionamiento a través de prensadoras radiales REMS 32 kN y prensadoras radiales compatibles de otros fabricantes con fuerza de empuje 32 kN o, cuando así lo requiera el sistema, a través de la prensadora REMS Akku-Press XL 45 kN 22V ACC con fuerza de empuje 45 kN, véase la tabla a continuación. Para accionar los anillos de prensar REMS (PR) se requiere una tenaza adaptadora (pág. 236). Todas las tenazas de prensar marcadas con el símbolo * tienen otra aplicación (patente EP 1 223 008, patente US 6,739,172) para el accionamiento a través de la prensadora radial REMS Eco-Press.

Lea y respete las instrucciones de uso y montaje proporcionadas por los proveedores/fabricantes del sistema.

REMS tenaza de prensar (PZ-2B)

REMS tenaza de prensar (PZ-2B) con 2 cuerpos monobloques oscilantes. Modelo estándar más vendido. Las tenazas de prensar REMS ACz, Fz, RFz, RfZ, VMPz con dientes evitan la formación de rebabas en el casquillo de prensado (patente EP 2 027 971).

REMS tenaza de prensar (PZ-4G)

REMS tenaza de prensar (PZ-4G) con dos segmentos de prensar paralelos y oscilantes para prensados rectos de dimensiones medio altas.

REMS tenaza de prensar (PZ-S)

REMS tenaza de prensar (PZ-S) con un segmento fijo y dos segmentos de prensar oscilantes para dimensiones medias. Las tenazas de prensar REMS VMPz con dientes evitan la formación de rebabas en el casquillo de prensado.

REMS anillo de prensar (PR-3S)

REMS anillo de prensar (PR-3S), con 3 segmentos de prensar, 2 con movimiento basculante, para prensados exigentes de grandes dimensiones. Prensados óptimos por movimiento radial controlado de los segmentos de prensar. Se requiere tenaza adaptadora, consulte pág. 236.

REMS anillo de prensar (PR-3B)

REMS anillo de prensar (PR-3B) con 3 segmentos para prensados exigentes de gran dimensión. Prensados óptimos por movimiento radial controlado de los segmentos. Se requiere tenaza adaptadora, consulte pág. 236. Los anillos de prensar REMS VAUFz, VFz, VMPz, VUSFz con dientes evitan la formación de rebabas en el casquillo de prensado.

REMS anillo de prensar (PR-2B)

Anillo de prensar REMS (PR-2B) con 2 segmentos de prensado, para el posicionamiento seguro de los segmentos de prensado en espacios reducidos para dimensiones medias. Para accionar los anillos de prensar REMS (PR-2B) se requiere una tenaza adaptadora, consulte pág. 236.

REMS anillo de prensar S (PR-2B)

Anillo de prensar S REMS (PR-2B) de rotación continua, con 2 segmentos de prensado, para el posicionamiento seguro de los segmentos de prensado en lugares de difícil acceso. Para accionar los anillos de prensar REMS S (PR-2B) se requiere una tenaza adaptadora, consulte pág. 236.

Identificación conforme a la norma EN 1775:2007

REMS Tenazas de prensar/anillos de prensar con contorno de prensado F, M, V, SA, B, RN y UP tienen incorporada cada una, una marca específica en el contorno de prensado, que deja una huella permanente en el accesorio prensado directamente tras el proceso de prensado. Esto facilita al usuario que incluso después del proceso de prensado compruebe si se ha utilizado la tenaza de prensar adecuada o el anillo de prensar adecuado para realizar la unión prensada.

Con esta identificación REMS cumple las recomendaciones de la Norma Europea EN 1775:2007 en la instalación de sistema de prensado para gas.

Homologaciones

Consulte página 237.

Acuerdo de responsabilización

Consulte página 238.



Dos conexiones para prensadora radial manual REMS Eco-Press y prensadoras radiales REMS 32 kN.



Producto alemán de calidad



REMS tenaza de prensar (PZ-2B)



REMS tenaza de prensar (PZ-4G)



REMS tenaza de prensar (PZ-S)



REMS anillo de prensar (PR-3S)



REMS anillo de prensar (PR-3B)



REMS anillo de prensar (PR-2B)



Anillo de prensar S REMS (PR-2B), de rotación continua.

REMS tenazas de prensar
REMS anillos de prensar

Accesorio para prensadoras radiales REMS (excepto REMS Mini-Press) y prensadoras radiales de otros fabricantes.

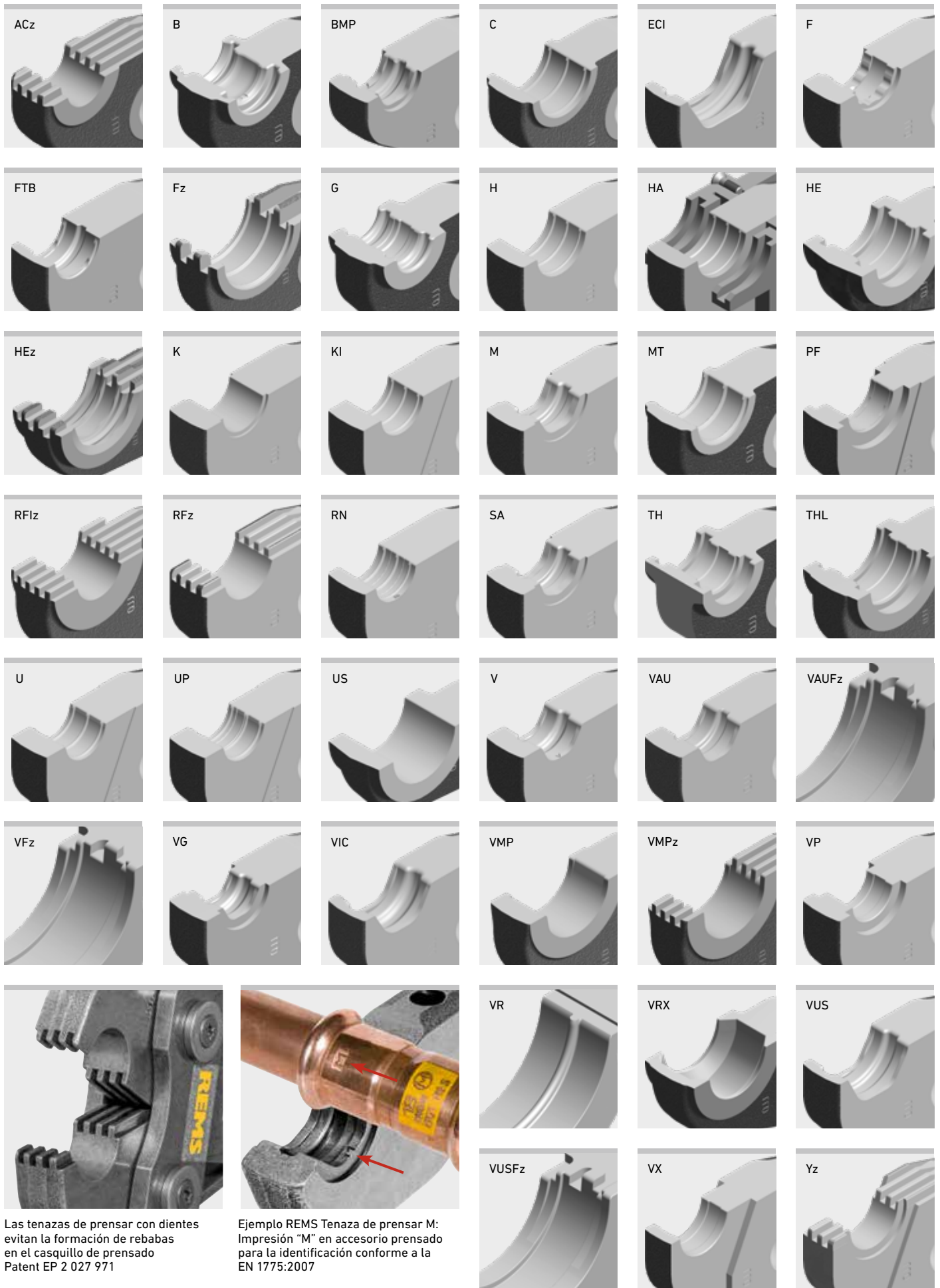

Las tenazas de prensar con dientes evitan la formación de rebabas en el casquillo de prensado Patent EP 2 027 971

Ejemplo REMS Tenaza de prensar M: Impresión "M" en accesorio prensado para la identificación conforme a la EN 1775:2007

REMS tenazas de prensar

REMS anillos de prensar

Accesorio para prensadoras radiales REMS (excepto REMS Mini-Press) y prensadoras radiales de otros fabricantes.

Sistema	Tenaza de prensar / anillo de prensa	Accionamiento con tenaza adaptadora	Código	
A				
AC-FIX PRESS (Global Piping Systems)	H 12*		570300	
	H 16*		570320	
	H 20*		570350	
	H 25*		570360	
	H 32		570380	
	RFz 12*		571320	
	RFz 16*		571325	
	RFz 20*		571330	
	RFz 25		571335	
	RFz 32		571340	
	U 16*		570765	
	U 20*		570775	
	U 25*		570780	
	U 32		570785	
	VX 16*		571635	
	VX 20*		571640	
	AC-FIX PRESS DUO (Global Piping Systems)	RFz 16*		571325
RFz 20*			571330	
RFz 25			571335	
RFz 32			571340	
TH 16*			570460	
TH 20*			570470	
TH 25*			570495	
TH 26*			570475	
TH 32			570480	
TH 16 S (PR-2B)		Z8	574782	
TH 20 S (PR-2B)		Z8	574788	
TH 26 S (PR-2B)		Z8	574794	
TH 32 S (PR-2B)		Z8	574798	
U 16*			570765	
U 20*			570775	
U 25*			570780	
U 32			570785	
AC-FIX PRESS-MULTI (Global Piping Systems)	H 16*		570320	
	H 18*		570340	
	H 20*		570350	
	H 25*		570360	
	H 32		570380	
	RFz 16*		571325	
	RFz 20*		571330	
	RFz 25		571335	
	RFz 32		571340	
	U 16*		570765	
	U 18*		570770	
	U 20*		570775	
	U 25*		570780	
	U 32		570785	
	ACOME ACOPEX ALU	H 16*		570320
		H 20*		570350
		H 26*		570370
H 32			570380	
TH 16*			570460	
TH 20*			570470	
TH 26*			570475	
TH 32			570480	
U 16*			570765	
U 20*			570775	
U 32			570785	
ACOME MT	Acz 12*		572642	
	Acz 16*		572644	
	Acz 20*		572646	
	Acz 25		572648	
AHLSELL A-press elförzinkad M	M 12		570100	
	M 15		570110	
	M 18		570120	
	M 22		570130	
	M 28		570140	
	M 35		570150	
	M 42 (PR-3S)	Z2	572706	
	M 54 (PR-3S)	Z2	572708	
	M 76,1 XL (PR-3S)	Z6 XL ³⁾ / Z7 XL 45 kN ⁴⁾	579101	
	M 88,9 G XL (PR-3S)	Z6 XL ³⁾ / Z7 XL 45 kN ⁴⁾	579110	
	M 108,0 G XL (PR-3S)	Z6 XL ³⁾ / Z7 XL 45 kN ⁴⁾	579111	
	M 12 S (PR-2B)	Z8	574736	
	M 15 S (PR-2B)	Z8	574738	
	M 18 S (PR-2B)	Z8	574740	
	M 22 S (PR-2B)	Z8	574742	
	M 28 S (PR-2B)	Z8	574744	
	M 35 S (PR-2B)	Z8	574746	
AHLSELL A-press elförzinkad V	V 12		570107	
	V 15		570115	
	V 18		570125	
	V 22		570135	
	V 28		570145	
	V 35		570155	
	V 42		570165	
	V 54		570175	
	V 12 S (PR-2B)	Z8	574748	
	V 15 S (PR-2B)	Z8	574752	
	V 18 S (PR-2B)	Z8	574756	
	V 22 S (PR-2B)	Z8	574758	
	V 28 S (PR-2B)	Z8	574760	
	V 35 S (PR-2B)	Z8	574762	

Sistema	Tenaza de prensar / anillo de prensa	Accionamiento con tenaza adaptadora	Código	
AHLSELL A-press koppar M	M 12		570100	
	M 15		570110	
	M 18		570120	
	M 22		570130	
	M 28		570140	
	M 35		570150	
	M 42 (PR-3S)	Z2	572706	
	M 54 (PR-3S)	Z2	572708	
	M 76,1 XL (PR-3S)	Z6 XL ³⁾ / Z7 XL 45 kN ⁴⁾	579101	
	M 88,9 G XL (PR-3S)	Z6 XL ³⁾ / Z7 XL 45 kN ⁴⁾	579110	
	M 108,0 G XL (PR-3S)	Z6 XL ³⁾ / Z7 XL 45 kN ⁴⁾	579111	
	M 15 S (PR-2B)	Z8	574738	
	M 18 S (PR-2B)	Z8	574740	
	M 22 S (PR-2B)	Z8	574742	
	M 28 S (PR-2B)	Z8	574744	
	M 35 S (PR-2B)	Z8	574746	
	AHLSELL A-press koppar V	V 12		570107
V 15			570115	
V 18			570125	
V 22			570135	
V 28			570145	
V 35			570155	
V 42			570165	
V 54			570175	
V 12 S (PR-2B)		Z8	574748	
V 15 S (PR-2B)		Z8	574752	
V 18 S (PR-2B)		Z8	574756	
AHLSELL A-press rostfritt	M 15		570110	
	M 18		570120	
	M 22		570130	
	M 28		570140	
	M 35		570150	
	M 42 (PR-3S)	Z2	572706	
	M 54 (PR-3S)	Z2	572708	
	M 76,1 XL (PR-3S)	Z6 XL ³⁾ / Z7 XL 45 kN ⁴⁾	579101	
	M 88,9 G XL (PR-3S)	Z6 XL ³⁾ / Z7 XL 45 kN ⁴⁾	579110	
	M 108,0 G XL (PR-3S)	Z6 XL ³⁾ / Z7 XL 45 kN ⁴⁾	579111	
	M 15 S (PR-2B)	Z8	574738	
	M 18 S (PR-2B)	Z8	574740	
	M 22 S (PR-2B)	Z8	574742	
	M 28 S (PR-2B)	Z8	574744	
	M 35 S (PR-2B)	Z8	574746	
	AIRBEL PRESSCLIM	M 15		570110
		M 18		570120
M 22			570130	
M 28			570140	
M 35			570150	
M 42 (PR-3S)		Z2	572706	
M 54 (PR-3S)		Z2	572708	
M 76,1 XL (PR-3S)		Z6 XL ³⁾ / Z7 XL 45 kN ⁴⁾	579101	
M 88,9 G XL (PR-3S)		Z6 XL ³⁾ / Z7 XL 45 kN ⁴⁾	579110	
M 108,0 G XL (PR-3S)		Z6 XL ³⁾ / Z7 XL 45 kN ⁴⁾	579111	
AIRBEL SERTINOX		M 15		570110
	M 18		570120	
	M 22		570130	
	M 28		570140	
	M 35		570150	
	M 42 (PR-3S)	Z2	572706	
	M 54 (PR-3S)	Z2	572708	
	M 76,1 XL (PR-3S)	Z6 XL ³⁾ / Z7 XL 45 kN ⁴⁾	579101	
	M 88,9 G XL (PR-3S)	Z6 XL ³⁾ / Z7 XL 45 kN ⁴⁾	579110	
	M 108,0 G XL (PR-3S)	Z6 XL ³⁾ / Z7 XL 45 kN ⁴⁾	579111	
	ALB Sistema Multicapa	TH 16*		570460
TH 18*			570465	
TH 20*			570470	
TH 26*			570475	
TH 32			570480	
TH 40			570485	
TH 50 (PZ-S)			572400	
TH 63 (PZ-S)			572405	
TH 16 S (PR-2B)		Z8	574782	
TH 20 S (PR-2B)		Z8	574788	
TH 26 S (PR-2B)		Z8	574794	
TH 32 S (PR-2B)		Z8	574798	
H 16*			570320	
H 18*			570340	
H 20*			570350	
H 26*			570370	
H 32			570380	
H 40 (PZ-46)		570390		
U 16*		570765		
U 18*		570770		
U 20*		570775		
C 26*		570750		
U 32		570785		
U 40		570790		

REMS tenazas de prensar REMS anillos de prensar

Accesorio para prensadoras radiales REMS (excepto REMS Mini-Press) y prensadoras radiales de otros fabricantes.

Sistema	Tenaza de prensar / anillo de prensa	Accionamiento con tenaza adaptadora	Código
ALB Sistema Multicapa Gas	TH 16*		570460
	TH 20*		570470
	TH 26*		570475
	TH 32		570480
	TH 16 S (PR-2B)	Z8	574782
	TH 20 S (PR-2B)	Z8	574788
	TH 26 S (PR-2B)	Z8	574794
	TH 32 S (PR-2B)	Z8	574798
	H 16*		570320
	H 20*		570350
	H 26*		570370
	H 32		570380
	U 16*		570765
	U 20*		570775
	C 26*		570750
U 32		570785	
ALTECH Altech	RFz 12*		571320
	RFz 16*		571325
	RFz 20*		571330
	RFz 25		571335
APE MULTYGAS Serie AP Gas	TH 16*		570460
	TH 20*		570470
	TH 26*		570475
	TH 32		570480
	TH 16 S (PR-2B)	Z8	574782
	TH 20 S (PR-2B)	Z8	574788
	TH 26 S (PR-2B)	Z8	574794
TH 32 S (PR-2B)	Z8	574798	
APE Serie AP	B 16*		570850
	B 20*		570860
	B 26		570870
	B 32		570880
	H 16*		570320
	H 20*		570350
	H 26*		570370
	H 32		570380
	TH 16*		570460
	TH 18*		570465
	TH 20*		570470
	TH 26*		570475
	TH 32		570480
	TH 16 S (PR-2B)	Z8	574782
	TH 20 S (PR-2B)	Z8	574788
	TH 26 S (PR-2B)	Z8	574794
	TH 32 S (PR-2B)	Z8	574798
U 16*		570765	
U 20*		570775	
APE Serie APL	H 16*		570320
	H 18*		570340
	H 20*		570350
	H 26*		570370
	H 32		570380
	TH 16*		570460
	TH 18*		570465
	TH 20*		570470
	TH 26*		570475
	TH 32		570480
	TH 40		570485
	TH 50 (PZ-S)		572400
	TH 63 (PZ-S)		572405
	TH 16 S (PR-2B)	Z8	574782
	TH 20 S (PR-2B)	Z8	574788
	TH 26 S (PR-2B)	Z8	574794
	TH 32 S (PR-2B)	Z8	574798
U 16*		570765	
U 18*		570770	
U 20*		570775	

Sistema	Tenaza de prensar / anillo de prensa	Accionamiento con tenaza adaptadora	Código
AQUATECHNIK Press-fitting metal	H 16*		570320
	H 20*		570350
	H 26*		570370
	H 32		570380
	TH 16*		570460
	TH 20*		570470
	TH 26*		570475
	TH 32		570480
	TH 40		570485
	TH 50 (PZ-S)		572400
	TH 63 (PZ-S)		572405
	TH 16 S (PR-2B)	Z8	574782
	TH 20 S (PR-2B)	Z8	574788
	TH 26 S (PR-2B)	Z8	574794
	TH 32 S (PR-2B)	Z8	574798
	U 16*		570765
	U 20*		570775
C 26*		570750	
U 32		570785	
AQUATECHNIK Universal	B 16*		570850
	B 20*		570860
	B 26		570870
	B 32		570880
	F 16*		570717
	F 20*		570727
	F 26*		570730
	F 32		570735
	F 16 S (PR-2B)	Z8	574728
	F 20 S (PR-2B)	Z8	574730
	F 26 S (PR-2B)	Z8	574732
	F 32 S (PR-2B)	Z8	574734
	H 16*		570320
	H 20*		570350
	H 26*		570370
	H 32		570380
	TH 16*		570460
TH 20*		570470	
TH 26*		570475	
TH 32		570480	
TH 16 S (PR-2B)	Z8	574782	
TH 20 S (PR-2B)	Z8	574788	
TH 26 S (PR-2B)	Z8	574794	
TH 32 S (PR-2B)	Z8	574798	
U 16*		570765	
U 20*		570775	
C 26*		570750	
U 32		570785	
ARKA DUROsystem	H 16*		570320
	H 20*		570350
	H 25*		570360
	H 26*		570370
	H 32		570380
	TH 16*		570460
	TH 20*		570470
	TH 25*		570495
	TH 26*		570475
	TH 32		570480
	TH 16 S (PR-2B)	Z8	574782
TH 20 S (PR-2B)	Z8	574788	
TH 26 S (PR-2B)	Z8	574794	
TH 32 S (PR-2B)	Z8	574798	
U 16*		570765	
U 20*		570775	
Aschl NIR	M 15		570110
	M 18		570120
	M 22		570130
	M 28		570140
	M 35		570150
	M 42 (PR-3S)	Z2	572706
	M 54 (PR-3S)	Z2	572708
	M 76,1 XL (PR-3S)	Z6 XL ²⁾ / Z7 XL 45 kN ⁴⁾	579101
	M 88,9 G XL (PR-3S)	Z6 XL ²⁾ / Z7 XL 45 kN ⁴⁾	579110
	M 108,0 G XL (PR-3S)	Z6 XL ²⁾ / Z7 XL 45 kN ⁴⁾	579111
	M 15 S (PR-2B)	Z8	574738
	M 18 S (PR-2B)	Z8	574740
	M 22 S (PR-2B)	Z8	574742
	M 28 S (PR-2B)	Z8	574744
	M 35 S (PR-2B)	Z8	574746

Sistemas de pressfitting para gas, sólo pueden ser prensados con las tenazas de prensar/anillos de prensar marcadas en amarillo en la tabla.

Tener en cuenta la normativa nacional. Lea y respete las instrucciones de uso y montaje proporcionadas por los proveedores/fabricantes del sistema.

* Estas tenazas de prensar son válidas también para el dispositivo accionador manual REMS Eco-Press. Tener en cuenta la normativa nacional.

¹⁾ Emplear únicamente para tenazas a partir de la identificación "108" (1er trimestre de 2008), "208" (2do trimestre de 2008) etc.. Todas las mordazas de prensar están marcadas con esta indicación.

²⁾ No están autorizadas prensadoras manuales radiales para hacer uniones prensadas en este sistema de pressfitting.

³⁾ Accionamiento a través de REMS Power-Press XL ACC.

⁴⁾ Accionamiento a través de REMS Akku-Press XL 45 kN 22V ACC.

⁵⁾ Para insertar cunas de prensar adecuadas.

⁶⁾ Los sistemas de prensar de fundición roja (Sanpress XL) se deben prensar con anillos de prensar con perfil de prensado VR, los sistemas de prensar de cobre (Profipress XL, Profipress G XL), acero C (Prestabo XL) y acero inoxidable (Sanpress Inox XL, Sanpress Inox G XL) se deben prensar con anillos de prensar con perfil de prensado VF.

⁷⁾ Para instalaciones de gas se deben utilizar únicamente anillos de prensar con el marcado "M 88,9 G" o "M 108 G" en los 3 segmentos de prensar.

⁸⁾ Para realizar uniones prensadas a una presión de servicio de \leq PN 10.

⁹⁾ Para tubos según la norma técnica EN. Respete las instrucciones de uso proporcionadas por los proveedores/fabricantes del sistema.

¹⁰⁾ Para tubos según la norma técnica ASTM. Respete las instrucciones de uso proporcionadas por los proveedores/fabricantes del sistema.

Homologaciones de las REMS herramientas de prensar para los sistemas de pressfitting: Estado 12.10.2022. El estado actual correspondiente se puede encontrar en Internet: www.rems.de > Downloads > Catálogos de producto > Catálogo REMS. Tenazas adaptadoras, consulte la página 236. Tenazas de prensar para otros sistemas de Pressfitting sobre demanda.

REMS tenazas de prensar REMS anillos de prensar

Accesorio para prensadoras radiales REMS (excepto REMS Mini-Press) y prensadoras radiales de otros fabricantes.

Sistema	Tenaza de prensar / anillo de prensa	Accionamiento con tenaza adaptadora	Código
ASSOTHERM IPC-RAC Carbon Steel	M 15		570110
	M 18		570120
	M 22		570130
	M 28		570140
	M 35		570150
	M 42 (PZ-4G)		570160
	M 54 (PZ-4G)		570170
	M 42 (PR-3S)	Z2	572706
	M 54 (PR-3S)	Z2	572708
	M 76,1 XL (PR-3S)	Z6 XL ³⁾ / Z7 XL 45 kN ⁴⁾	579101
	M 88,9 G XL (PR-3S)	Z6 XL ³⁾ / Z7 XL 45 kN ⁴⁾	579110
	M 108,0 G XL (PR-3S)	Z6 XL ³⁾ / Z7 XL 45 kN ⁴⁾	579111
	M 15 S (PR-2B)	Z8	574738
	M 18 S (PR-2B)	Z8	574740
M 22 S (PR-2B)	Z8	574742	
M 28 S (PR-2B)	Z8	574744	
M 35 S (PR-2B)	Z8	574746	
ASSOTHERM IPI-RAX Inox	M 15		570110
	M 18		570120
	M 22		570130
	M 28		570140
	M 35		570150
	M 42 (PZ-4G)		570160
	M 54 (PZ-4G)		570170
	M 42 (PR-3S)	Z2	572706
	M 54 (PR-3S)	Z2	572708
	M 76,1 XL (PR-3S)	Z6 XL ³⁾ / Z7 XL 45 kN ⁴⁾	579101
	M 88,9 G XL (PR-3S)	Z6 XL ³⁾ / Z7 XL 45 kN ⁴⁾	579110
	M 108,0 G XL (PR-3S)	Z6 XL ³⁾ / Z7 XL 45 kN ⁴⁾	579111
	M 15 S (PR-2B)	Z8	574738
	M 18 S (PR-2B)	Z8	574740
M 22 S (PR-2B)	Z8	574742	
M 28 S (PR-2B)	Z8	574744	
M 35 S (PR-2B)	Z8	574746	
ASSOTHERM IPI-RAX Inox Gas	M 15		570110
	M 18		570120
	M 22		570130
	M 28		570140
	M 35		570150
	M 42 (PZ-4G)		570160
	M 54 (PZ-4G)		570170
	M 42 (PR-3S)	Z2	572706
	M 54 (PR-3S)	Z2	572708
	M 76,1 XL (PR-3S)	Z7 XL 45 kN ⁴⁾	579101
	M 88,9 G XL (PR-3S) ⁷⁾	Z7 XL 45 kN ⁴⁾	579110
	M 108,0 G XL (PR-3S) ⁷⁾	Z7 XL 45 kN ⁴⁾	579111
	M 15 S (PR-2B)	Z8	574738
	M 18 S (PR-2B)	Z8	574740
M 22 S (PR-2B)	Z8	574742	
M 28 S (PR-2B)	Z8	574744	
M 35 S (PR-2B)	Z8	574746	
ASSOTHERM IPM-Multistrato	H 16*		570320
	H 20*		570350
	H 26*		570370
	H 32		570380
	TH 16*		570460
	TH 20*		570470
	TH 26*		570475
	TH 32		570480
	THL 32		570487
	TH 40		570485
	TH 50 (PZ-S)		572400
	TH 63 (PZ-S)		572405
	TH 16 S (PR-2B)	Z8	574782
	TH 20 S (PR-2B)	Z8	574788
TH 26 S (PR-2B)	Z8	574794	
TH 32 S (PR-2B)	Z8	574798	
U 16*		570765	
U 20*		570775	
C 26*		570750	
U 32		570785	
ASSOTHERM IPR-RRR Copper	M 15		570110
	M 18		570120
	M 22		570130
	M 28		570140
	M 35		570150
	M 42 (PZ-4G)		570160
	M 54 (PZ-4G)		570170
	M 42 (PR-3S)	Z2	572706
	M 54 (PR-3S)	Z2	572708
	M 76,1 XL (PR-3S)	Z6 XL ³⁾ / Z7 XL 45 kN ⁴⁾	579101
	M 88,9 G XL (PR-3S)	Z6 XL ³⁾ / Z7 XL 45 kN ⁴⁾	579110
	M 108,0 G XL (PR-3S)	Z6 XL ³⁾ / Z7 XL 45 kN ⁴⁾	579111
	M 15 S (PR-2B)	Z8	574738
	M 18 S (PR-2B)	Z8	574740
M 22 S (PR-2B)	Z8	574742	
M 28 S (PR-2B)	Z8	574744	
M 35 S (PR-2B)	Z8	574746	
ASSOTHERM IPR-RRR Copper Gas	M 15		570110
	M 18		570120
	M 22		570130
	M 28		570140
	M 35		570150
	M 15 S (PR-2B)	Z8	574738
	M 18 S (PR-2B)	Z8	574740
	M 22 S (PR-2B)	Z8	574742
	M 28 S (PR-2B)	Z8	574744
	M 35 S (PR-2B)	Z8	574746

Sistema	Tenaza de prensar / anillo de prensa	Accionamiento con tenaza adaptadora	Código	
ASTM F 1807 (Fittings with Copper Crimp Ring for PEX tubing)	US 3/8"		571450	
	US 1/2"		571455	
	US 3/4"		571460	
	US 1"		571465	
	US 1 1/4"		571470	
	US 1 1/2"		571475	
	US 2"		571477	
ATUSA ITALIA SYCPRESS CARBON STEEL PRESS FITTINGS	M 15		570110	
	M 18		570120	
	M 22		570130	
	M 28		570140	
	M 35		570150	
	M 42 (PR-3S)	Z2	572706	
	M 54 (PR-3S)	Z2	572708	
	M 76,1 XL (PR-3S)	Z6 XL ³⁾ / Z7 XL 45 kN ⁴⁾	579101	
	M 88,9 G XL (PR-3S)	Z6 XL ³⁾ / Z7 XL 45 kN ⁴⁾	579110	
	M 108,0 G XL (PR-3S)	Z6 XL ³⁾ / Z7 XL 45 kN ⁴⁾	579111	
M 15 S (PR-2B)	Z8	574738		
	M 18 S (PR-2B)	Z8	574740	
	M 22 S (PR-2B)	Z8	574742	
	M 28 S (PR-2B)	Z8	574744	
	M 35 S (PR-2B)	Z8	574746	
	ATUSA ITALIA SYCPRESS STAINLESS STEEL PRESS FITTINGS	M 15		570110
		M 18		570120
		M 22		570130
		M 28		570140
		M 35		570150
M 42 (PR-3S)		Z2	572706	
M 54 (PR-3S)		Z2	572708	
M 76,1 XL (PR-3S)		Z6 XL ³⁾ / Z7 XL 45 kN ⁴⁾	579101	
M 88,9 G XL (PR-3S)		Z6 XL ³⁾ / Z7 XL 45 kN ⁴⁾	579110	
M 108,0 G XL (PR-3S)		Z6 XL ³⁾ / Z7 XL 45 kN ⁴⁾	579111	
M 15 S (PR-2B)	Z8	574738		
	M 18 S (PR-2B)	Z8	574740	
	M 22 S (PR-2B)	Z8	574742	
	M 28 S (PR-2B)	Z8	574744	
	M 35 S (PR-2B)	Z8	574746	
	AUSTEC PEX-B, PEX-AL-PEX (AUS)	TH 16*		570460
		TH 20*		570470
		TH 25*		570495
		TH 32		570480
		U 16*		570765
U 20*			570775	
U 25*		570780		
U 32		570785		
AUSTEC PEX-AL-PEX GAS (AUS)	TH 16*		570460	
	TH 20*		570470	
	TH 25*		570495	
	TH 32		570480	
	U 16*		570765	
	U 20*		570775	
U 25*		570780		
U 32		570785		
AYOR FIXOCONNECT Press	H 12*		570300	
	H 16*		570320	
	H 20*		570350	
	H 25*		570360	
	RFz 12*		571320	
	RFz 16*		571325	
	RFz 20*		571330	
	RFz 25		571335	
	U 16*		570765	
	U 20*		570775	
U 25*		570780		
AYOR FIXOMULTIX	H 16*		570320	
	H 20*		570350	
	H 26*		570370	
	H 32		570380	
	TH 16*		570460	
	TH 20*		570470	
	TH 26*		570475	
	TH 32		570480	
	TH 16 S (PR-2B)	Z8	574782	
	TH 20 S (PR-2B)	Z8	574788	
TH 26 S (PR-2B)	Z8	574794		
TH 32 S (PR-2B)	Z8	574798		
U 16*		570765		
U 20*		570775		
U 32		570785		
U 40		570790		
U 50		570795		
U 63 (PR-3B)	Z4	572837		
U 63 (PZ-S)		572365		
U 75 (PR-3B)	Z4	572828		
AYOR SOMATHERM FOR YOU -1	H 16*		570320	
	H 20*		570350	
	H 26*		570370	
	TH 16*		570460	
	TH 20*		570470	
	TH 26*		570475	
	TH 16 S (PR-2B)	Z8	574782	
	TH 20 S (PR-2B)	Z8	574788	
TH 26 S (PR-2B)	Z8	574794		
U 16*		570765		
U 20*		570775		

REMS tenazas de prensar REMS anillos de prensar

Accesorio para prensadoras radiales REMS (excepto REMS Mini-Press) y prensadoras radiales de otros fabricantes.

Sistema	Tenaza de prensar / anillo de prensa	Accionamiento con tenaza adaptadora	Código
AYOR	H 12*		570300
SOMATHERM	H 16*		570320
FOR YOU -2	H 20*		570350
	H 25*		570360
	RFz 12*		571320
	RFz 16*		571325
	RFz 20*		571330
	RFz 25		571335
	U 16*		570765
	U 20*		570775
	U 25*		570780
B			
Bampi BALPEX serie LP	TH 16*		570460
	TH 18*		570465
	TH 20*		570470
	TH 26*		570475
	TH 32		570480
	TH 40		570485
	TH 50 (PZ-S)		572400
	TH 63 (PZ-S)		572405
	TH 16 S (PR-2B)	Z8	574782
	TH 20 S (PR-2B)	Z8	574788
	TH 26 S (PR-2B)	Z8	574794
	TH 32 S (PR-2B)	Z8	574798
	U 16*		570765
	U 18*		570770
	U 20*		570775
	C 26*		570750
	U 32		570785
	U 40		570790
	U 50		570795
	U 63 (PR-3B)	Z4	572837
	U 63 (PZ-S)		572365
Bampi BALPEX serie MP	TH 16*		570460
	TH 18*		570465
	TH 20*		570470
	TH 26*		570475
	TH 32		570480
	TH 40		570485
	TH 50 (PZ-S)		572400
	TH 63 (PZ-S)		572405
	TH 16 S (PR-2B)	Z8	574782
	TH 20 S (PR-2B)	Z8	574788
	TH 26 S (PR-2B)	Z8	574794
	TH 32 S (PR-2B)	Z8	574798
Bampi BALPEX Gas	TH 16*		570460
	TH 20*		570470
	TH 26*		570475
	TH 16 S (PR-2B)	Z8	574782
	TH 20 S (PR-2B)	Z8	574788
	TH 32 S (PR-2B)	Z8	574798
BARBI EASYPRESS (Industrial Blansol)	H 12*		570300
	H 16*		570320
	H 20*		570350
	H 25*		570360
	H 32		570380
	RFz 12*		571320
	RFz 16*		571325
	RFz 20*		571330
	RFz 25		571335
	RFz 32		571340
	U 16*		570765
	U 20*		570775
	U 25*		570780
	U 32		570785

Sistema	Tenaza de prensar / anillo de prensa	Accionamiento con tenaza adaptadora	Código	
BARBI MULTIPLEX (Industrial Blansol)	H 14*		570310	
	H 16*		570320	
	H 18*		570340	
	H 20*		570350	
	H 25*		570360	
	H 26*		570370	
	H 32		570380	
	RFz 16*		571325	
	RFz 18*		571327	
	RFz 20*		571330	
	RFz 25		571335	
	RFz 32		571340	
	TH 16*		570460	
	TH 20*		570470	
	TH 26*		570475	
	TH 32		570480	
	TH 16 S (PR-2B)	Z8	574782	
	TH 20 S (PR-2B)	Z8	574788	
	TH 26 S (PR-2B)	Z8	574794	
	TH 32 S (PR-2B)	Z8	574798	
	U 16*		570765	
	U 18*		570770	
	U 20*		570775	
U 25*		570780		
U 32		570785		
U 40		570790		
U 50		570795		
U 63 (PR-3B)	Z4	572837		
U 63 (PZ-S)		572365		
BEGETUBE/IVAR	B 14*		570845	
	B 16*		570850	
	B 18*		570855	
	B 20*		570860	
	B 26		570870	
	B 32		570880	
	Fz 40		570742	
	Fz 50		570747	
	F 63 (PZ-S)		572385	
	Fz 75 (PR-3B)	Z4	572830	
	Béné inox Série 41	M 15		570110
		M 18		570120
		M 22		570130
M 28			570140	
M 35			570150	
M 42 (PR-3S)		Z2	572706	
M 54 (PR-3S)		Z2	572708	
M 76.1 XL (PR-3S)		Z6 XL ³⁾ / Z7 XL 45 kN ⁴⁾	579101	
M 88,9 G XL (PR-3S)		Z6 XL ³⁾ / Z7 XL 45 kN ⁴⁾	579110	
M 108,0 G XL (PR-3S)		Z6 XL ³⁾ / Z7 XL 45 kN ⁴⁾	579111	
M 15 S (PR-2B)		Z8	574738	
M 18 S (PR-2B)		Z8	574740	
M 22 S (PR-2B)		Z8	574742	
M 28 S (PR-2B)		Z8	574744	
M 35 S (PR-2B)		Z8	574746	
Brass Form Master Press	H 16*		570320	
	H 18*		570340	
	H 20*		570350	
	TH 16*		570460	
	TH 18*		570465	
	TH 20*		570470	
	TH 16 S (PR-2B)	Z8	574782	
	TH 20 S (PR-2B)	Z8	574788	
	U 16*		570765	
	U 20*		570775	
Brass & Fittings PRESSMAN MultiPress	RFz 16*		571325	
	RFz 18*		571327	
	ACz 20*		572646	
	RFz 25		571335	
RFz 32		571340		
Brass & Fittings PRESSMAN RetiPress	RFz 16*		571325	
	RFz 18*		571327	
	ACz 20*		572646	
	RFz 25		571335	
RFz 32		571340		

Sistemas de pressfitting para gas, sólo pueden ser prensados con las tenazas de prensar/anillos de prensar marcadas en amarillo en la tabla.

Tener en cuenta la normativa nacional. Lea y respete las instrucciones de uso y montaje proporcionadas por los proveedores/fabricantes del sistema.

* Estas tenazas de prensar son válidas también para el dispositivo accionador manual REMS Eco-Press. Tener en cuenta la normativa nacional.

¹⁾ Emplear únicamente para tenazas a partir de la identificación "108" (1er trimestre de 2008), "208" (2do trimestre de 2008) etc.. Todas las mordazas de prensar están marcadas con esta indicación.

²⁾ No están autorizadas prensadoras manuales radiales para hacer uniones prensadas en este sistema de pressfitting.

³⁾ Accionamiento a través de REMS Power-Press XL ACC.

⁴⁾ Accionamiento a través de REMS Akku-Press XL 45 kN 22V ACC.

⁵⁾ Para insertar cunas de prensar adecuadas.

⁶⁾ Los sistemas de prensar de fundición roja (Sanpress XL) se deben prensar con anillos de prensar con perfil de prensado VR, los sistemas de prensar de cobre (Profipress XL, Profipress G XL), acero C (Prestabo XL) y acero inoxidable (Sanpress Inox XL, Sanpress Inox G XL) se deben prensar con anillos de prensar con perfil de prensado VF.

⁷⁾ Para instalaciones de gas se deben utilizar únicamente anillos de prensar con el marcado "M 88,9 G" o "M 108 G" en los 3 segmentos de prensar.

⁸⁾ Para realizar uniones prensadas a una presión de servicio de \leq PN 10.

⁹⁾ Para tubos según la norma técnica EN. Respete las instrucciones de uso proporcionadas por los proveedores/fabricantes del sistema.

¹⁰⁾ Para tubos según la norma técnica ASTM. Respete las instrucciones de uso proporcionadas por los proveedores/fabricantes del sistema.

Homologaciones de las REMS herramientas de prensar para los sistemas de pressfitting: Estado 12.10.2022. El estado actual correspondiente se puede encontrar en Internet: www.rems.de > Downloads > Catálogos de producto > Catálogo REMS. Tenazas adaptadoras, consulte la página 236. Tenazas de prensar para otros sistemas de Pressfitting sobre demanda.

REMS tenazas de prensar REMS anillos de prensar

Accesorio para prensadoras radiales REMS (excepto REMS Mini-Press) y prensadoras radiales de otros fabricantes.

Sistema	Tenaza de prensar / anillo de prensa	Accionamiento con tenaza adaptadora	Código	
BRASSTECH MULTItermoSAN Brasspress	B 16*		570850	
	B 20*		570860	
	B 26		570870	
	B 32		570880	
	F 16*		570717	
	F 20*		570727	
	F 26*		570730	
	F 16 S (PR-2B)	Z8	574728	
	F 20 S (PR-2B)	Z8	574730	
	F 26 S (PR-2B)	Z8	574732	
	H 16*		570320	
	H 18*		570340	
	H 20*		570350	
	H 26*		570370	
	TH 16*		570460	
	TH 18*		570465	
	TH 20*		570470	
	TH 26*		570475	
	TH 32		570480	
	TH 40		570485	
	TH 50 (PZ-S)		572400	
	TH 63 (PZ-S)		572405	
	TH 16 S (PR-2B)	Z8	574782	
	TH 20 S (PR-2B)	Z8	574788	
	TH 26 S (PR-2B)	Z8	574794	
	TH 32 S (PR-2B)	Z8	574798	
	U 16*		570765	
	U 18*		570770	
	U 20*		570775	
	C 26*		570750	
	U 32		570785	
	C			
	Cello Products >B< Press	VUS ½" (OD 15,9 mm)		571770
VUS ¾" (OD 22,2 mm)			571775	
VUS 1" (OD 28,6 mm)			571780	
VUS 1¼" (OD 34,9 mm)			571785	
VUS 1½" (OD 41,3 mm)			571790	
VUS 2" (OD 54,0 mm)			571795	
CGR DYNAFLU multicouche	H 16*		570320	
	H 20*		570350	
	H 26*		570370	
	H 32		570380	
	TH 16*		570460	
	TH 20*		570470	
	TH 26*		570475	
	TH 32		570480	
	TH 40		570485	
	TH 50 (PZ-S)		572400	
	TH 63 (PZ-S)		572405	
	TH 16 S (PR-2B)	Z8	574782	
	TH 20 S (PR-2B)	Z8	574788	
	TH 26 S (PR-2B)	Z8	574794	
	TH 32 S (PR-2B)	Z8	574798	
	U 16*		570765	
U 20*		570775		
U 32		570785		
U 40		570790		
U 50		570795		
U 63 (PR-3B)	Z4	572837		
U 63 (PZ-S)		572365		
CGR DYNAFLU PER	H 12*		570300	
	H 16*		570320	
	H 20*		570350	
	H 25*		570360	
	Rfz 12*		571320	
	Rfz 16*		571325	
	Rfz 20*		571330	
Rfz 25		571335		
CHIALI CHIALIPEX	TH 16*		570460	
	TH 20*		570470	
	TH 26*		570475	
	TH 32		570480	
	TH 40		570485	
	TH 50 (PZ-S)		572400	
TH 63 (PZ-S)		572405		
Climatek Clima Therm	TH 14*		570455	
	TH 16*		570460	
	TH 18*		570465	
	TH 20*		570470	
	TH 26*		570475	
	TH 32		570480	
H 40 A (PZ-4G)		570695		
Climatrix Climatrix Rhinopex	H 16*		570320	
	H 20*		570350	
	U 16*		570765	
	U 20*		570775	
	C 26*		570750	
	TH 14*		570455	
	TH 16*		570460	
	TH 18*		570465	
	TH 20*		570470	
	TH 26*		570475	
	TH 32		570480	
	TH 16 S (PR-2B)	Z8	574782	
	TH 20 S (PR-2B)	Z8	574788	
	TH 26 S (PR-2B)	Z8	574794	
	TH 32 S (PR-2B)	Z8	574798	
	Climatrix Variotherm System TH	TH 11,6*		570482
TH 16*			570460	
TH 16 S (PR-2B)		Z8	574782	
ClouSet	TH 16*		570460	
	TH 18*		570465	
	TH 20*		570470	
	TH 16 S (PR-2B)	Z8	574782	
	TH 20 S (PR-2B)	Z8	574788	
Comap PEX Press	Rfz 12*		571320	
	Rfz 16*		571325	
	Rfz 20*		571330	
	Rfz 25		571335	

Sistema	Tenaza de prensar / anillo de prensa	Accionamiento con tenaza adaptadora	Código
Comap Multiskin	TH 14*		570455
	TH 16*		570460
	TH 18*		570465
	TH 20*		570470
	TH 26*		570475
	TH 32		570480
	THL 32		570487
	TH 40		570485
	TH 50 (PZ-S)		572400
	TH 63 (PZ-S)		572405
	THz 75 (PR-3B)	Z4	572829
	TH 16 S (PR-2B)	Z8	574782
	TH 20 S (PR-2B)	Z8	574788
	TH 26 S (PR-2B)	Z8	574794
	TH 32 S (PR-2B)	Z8	574798
	U 14*		570760
	U 16*		570765
	U 18*		570770
	U 20*		570775
	U 32		570785
	U 40		570790
	U 50		570795
	U 63 (PR-3B)	Z4	572837
	U 63 (PZ-S)		572365
	U 75 (PR-3B)	Z4	572828
	H 14*		570310
	H 16*		570320
	H 18*		570340
	H 20*		570350
	H 26*		570370
	H 32		570380
	H 40 (PZ-4G)		570390
	Comap Multiskin Gas	TH 16*	
TH 20*			570470
TH 26*			570475
TH 32			570480
THL 32			570487
TH 16 S (PR-2B)		Z8	574782
TH 20 S (PR-2B)		Z8	574788
TH 26 S (PR-2B)		Z8	574794
TH 32 S (PR-2B)		Z8	574798
U 16*			570765
U 20*			570775
U 32			570785
H 16*			570320
H 20*			570350
H 26*			570370
H 32			570380
COMISA Press System	TH 14*		570455
	TH 16*		570460
	TH 18*		570465
	TH 20*		570470
	TH 25*		570495
	TH 26*		570475
	TH 32		570480
	TH 40		570485
	TH 50 (PZ-S)		572400
	TH 63 (PZ-S)		572405
	TH 16 S (PR-2B)	Z8	574782
	TH 20 S (PR-2B)	Z8	574788
	TH 26 S (PR-2B)	Z8	574794
	TH 32 S (PR-2B)	Z8	574798
	H 14*		570310
	H 16*		570320
H 18*		570340	
H 20*		570350	
H 26*		570370	
H 32		570380	
H 14*		570845	
B 16*		570850	
B 18*		570855	
B 20*		570860	
B 26		570870	
B 32		570880	
COMISA Press System Gas	TH 16*		570460
	TH 20*		570470
	TH 26*		570475
	TH 32		570480
	TH 16 S (PR-2B)	Z8	574782
	TH 20 S (PR-2B)	Z8	574788
TH 26 S (PR-2B)	Z8	574794	
TH 32 S (PR-2B)	Z8	574798	
CONEL CONNECT MULTI	F 16*		570717
	F 20*		570727
	F 26*		570730
	F 32		570735
	F 16 S (PR-2B)	Z8	574728
	F 20 S (PR-2B)	Z8	574730
	F 26 S (PR-2B)	Z8	574732
	F 32 S (PR-2B)	Z8	574734
	H 16*		570320
	H 20*		570350
	H 26*		570370
	H 32		570380
	TH 16*		570460
	TH 20*		570470
	TH 26*		570475
	TH 32		570480
TH 16 S (PR-2B)	Z8	574782	
TH 20 S (PR-2B)	Z8	574788	
TH 26 S (PR-2B)	Z8	574794	
TH 32 S (PR-2B)	Z8	574798	
(DN 26)	U 16*		570765
	U 20*		570775
	U 25*		570780
	U 32		570785
	VP 16*		570910
	VP 20*		570915
	VP 25*		570920
	VP 32		570925

REMS tenazas de prensar REMS anillos de prensar

Accesorio para prensadoras radiales REMS (excepto REMS Mini-Press) y prensadoras radiales de otros fabricantes.

Sistema	Tenaza de prensar / anillo de prensa	Accionamiento con tenaza adaptadora	Código	
CONEL CONNECT MV2	F 16*		570717	
	F 20*		570727	
	F 26*		570730	
	F 32		570735	
	F 16 S (PR-2B)	Z8	574728	
	F 20 S (PR-2B)	Z8	574730	
	F 26 S (PR-2B)	Z8	574732	
	F 32 S (PR-2B)	Z8	574734	
	TH 16*		570460	
	TH 20*		570470	
	TH 26*		570475	
	TH 32		570480	
	TH 16 S (PR-2B)	Z8	574782	
	TH 20 S (PR-2B)	Z8	574788	
	TH 26 S (PR-2B)	Z8	574794	
	TH 32 S (PR-2B)	Z8	574798	
	Conex Bänninger >B<- Flex	F 16*		570717
F 18*			570720	
F 20*			570727	
F 32			570735	
F 14 S (PR-2B)		Z8	574728	
F 20 S (PR-2B)		Z8	574730	
F 32 S (PR-2B)		Z8	574734	
H 16*			570320	
H 18*			570340	
H 20*			570350	
H 25*			570360	
H 32			570380	
RFz 16*			571325	
RFz 18*			571327	
RFz 20*			571330	
RFz 25			571335	
RFz 32			571340	
TH 16*			570460	
TH 18*			570465	
TH 20*			570470	
TH 25*			570495	
TH 32			570480	
U 16*			570765	
U 18*		570770		
U 20*		570775		
U 25*		570780		
U 32		570785		
Conex Bänninger >B<- MaxiPro	BMP ¼"		571700	
	BMP ⅜"		571702	
	BMP ½"		571704	
	BMP ⅝"		571706	
	BMP ¾"		571708	
	BMP 7/8"		571710	
	BMP 1"		571712	
	BMP 1 1/8"		571714	
Conex Bänninger >B<- Press	V 12		570107	
	V 14		570112	
	V 15		570115	
	V 16		570117	
	V 18		570125	
	V 22		570135	
	V 28		570145	
	V 35		570155	
	V 42		570165	
	V 54		570175	
	V 12 S (PR-2B)	Z8	574748	
	V 14 S (PR-2B)	Z8	574800	
	V 15 S (PR-2B)	Z8	574752	
	V 16 S (PR-2B)	Z8	574802	
	V 18 S (PR-2B)	Z8	574756	
	V 22 S (PR-2B)	Z8	574758	
	V 28 S (PR-2B)	Z8	574760	
	V 35 S (PR-2B)	Z8	574762	
	Conex Bänninger >B<- Press Carbon	V 15		570115
		V 18		570125
V 22			570135	
V 28			570145	
V 35			570155	
V 42			570165	
V 54			570175	
V 15 S (PR-2B)		Z8	574752	
V 18 S (PR-2B)		Z8	574756	
V 22 S (PR-2B)		Z8	574758	
V 28 S (PR-2B)		Z8	574760	
V 35 S (PR-2B)		Z8	574762	

Sistema	Tenaza de prensar / anillo de prensa	Accionamiento con tenaza adaptadora	Código
Conex Bänninger >B<- Press Gas	V 12		570107
	V 14		570112
	V 15		570115
	V 16		570117
	V 18		570125
	V 22		570135
	V 28		570145
	V 35		570155
	V 42		570165
	V 54		570175
	V 12 S (PR-2B)	Z8	574748
	V 14 S (PR-2B)	Z8	574800
	V 15 S (PR-2B)	Z8	574752
	V 16 S (PR-2B)	Z8	574802
	V 18 S (PR-2B)	Z8	574756
Conex Bänninger >B<- Press Inox	V 15		570115
	V 18		570125
	V 22		570135
	V 28		570145
	V 35		570155
	V 42		570165
	V 54		570175
	V 15 S (PR-2B)	Z8	574752
	V 18 S (PR-2B)	Z8	574756
	V 22 S (PR-2B)	Z8	574758
Conex Bänninger >B<- Press Solar	V 12		570107
	V 14		570112
	V 15		570115
	V 16		570117
	V 18		570125
	V 22		570135
	V 28		570145
	V 35		570155
	V 42		570165
	V 54		570175
Conex Bänninger >B<- Press XL	XP 64,0 XL (PR-3S)	Z6 XL ³⁾ / Z7 XL 45 kN ⁴⁾	579100
	XP 66,7 XL (PR-3S)	Z6 XL ³⁾ / Z7 XL 45 kN ⁴⁾	579108
	M 76,1 XL (PR-3S)	Z6 XL ³⁾ / Z7 XL 45 kN ⁴⁾	579101
	VFz 64,0 (PR-3B)	Z5	572815
	VFz 76,1 (PR-3B) ⁴⁾	Z5	572816
	VFz 88,9 (PR-3B) ⁴⁾	Z5	572817
	VFz 108,0 (PR-3B) ⁴⁾	Z5	572818
	XP 64,0 XL (PR-3S)	Z6 XL ³⁾ / Z7 XL 45 kN ⁴⁾	579100
	XP 66,7 XL (PR-3S)	Z6 XL ³⁾ / Z7 XL 45 kN ⁴⁾	579108
	M 76,1 XL (PR-3S)	Z6 XL ³⁾ / Z7 XL 45 kN ⁴⁾	579101
Conex Bänninger >B<- Press XL copper	XP 64,0 XL (PR-3S)	Z6 XL ³⁾ / Z7 XL 45 kN ⁴⁾	579100
	XP 66,7 XL (PR-3S)	Z6 XL ³⁾ / Z7 XL 45 kN ⁴⁾	579108
	M 76,1 XL (PR-3S)	Z6 XL ³⁾ / Z7 XL 45 kN ⁴⁾	579101
Conex Bänninger >B<- Press XL red brass	XP 64,0 XL (PR-3S)	Z6 XL ³⁾ / Z7 XL 45 kN ⁴⁾	579100
	XP 66,7 XL (PR-3S)	Z6 XL ³⁾ / Z7 XL 45 kN ⁴⁾	579108
	M 76,1 XL (PR-3S)	Z6 XL ³⁾ / Z7 XL 45 kN ⁴⁾	579101
D			
Debrunner Acifer d-a Presssystem C-Stahl	M 12		570100
	M 15		570110
	M 18		570120
	M 22		570130
	M 28		570140
	M 35		570150
	M 42 (PR-3S)	Z2	572706
	M 54 (PR-3S)	Z2	572708
	M 76,1 XL (PR-3S)	Z6 XL ³⁾ / Z7 XL 45 kN ⁴⁾	579101
	M 88,9 G XL (PR-3S)	Z6 XL ³⁾ / Z7 XL 45 kN ⁴⁾	579110
	M 108,0 G XL (PR-3S)	Z6 XL ³⁾ / Z7 XL 45 kN ⁴⁾	579111
	M 12 S (PR-2B)	Z8	574736
M 15 S (PR-2B)	Z8	574738	
M 18 S (PR-2B)	Z8	574740	
M 22 S (PR-2B)	Z8	574742	
M 28 S (PR-2B)	Z8	574744	
M 35 S (PR-2B)	Z8	574746	

Sistemas de pressfitting para gas, sólo pueden ser prensados con las tenazas de prensar/anillos de prensar marcadas en amarillo en la tabla.

Tener en cuenta la normativa nacional. Lea y respete las instrucciones de uso y montaje proporcionadas por los proveedores/fabricantes del sistema.

* Estas tenazas de prensar son válidas también para el dispositivo accionador manual REMS Eco-Press. Tener en cuenta la normativa nacional.

¹⁾ Emplear únicamente para tenazas a partir de la identificación "108" (1er trimestre de 2008), "208" (2do trimestre de 2008) etc.. Todas las mordazas de prensar están marcadas con esta indicación.

²⁾ No están autorizadas prensadoras manuales radiales para hacer uniones prensadas en este sistema de pressfitting.

³⁾ Accionamiento a través de REMS Power-Press XL ACC.

⁴⁾ Accionamiento a través de REMS Akku-Press XL 45 kN 22V ACC.

⁵⁾ Para insertar cunas de prensar adecuadas.

⁶⁾ Los sistemas de prensar de fundición roja (Sanpress XL) se deben prensar con anillos de prensar con perfil de prensado VR, los sistemas de prensar de cobre (Profipress XL, Profipress G XL), acero C (Prestabo XL) y acero inoxidable (Sanpress Inox XL, Sanpress Inox G XL) se deben prensar con anillos de prensar con perfil de prensado VF.

⁷⁾ Para instalaciones de gas se deben utilizar únicamente anillos de prensar con el marcado "M 88,9 G" o "M 108 G" en los 3 segmentos de prensar.

⁸⁾ Para realizar uniones prensadas a una presión de servicio de ≤ PN 10.

⁹⁾ Para tubos según la norma técnica EN. Respete las instrucciones de uso proporcionadas por los proveedores/fabricantes del sistema.

¹⁰⁾ Para tubos según la norma técnica ASTM. Respete las instrucciones de uso proporcionadas por los proveedores/fabricantes del sistema.

Homologaciones de las REMS herramientas de prensar para los sistemas de pressfitting: Estado 12.10.2022. El estado actual correspondiente se puede encontrar en Internet: www.rems.de > Downloads > Catálogos de producto > Catálogo REMS. Tenazas adaptadoras, consulte la página 236. Tenazas de prensar para otros sistemas de Pressfitting sobre demanda.

REMS tenazas de prensar REMS anillos de prensar

Accesorio para prensadoras radiales REMS (excepto REMS Mini-Press) y prensadoras radiales de otros fabricantes.

Sistema	Tenaza de prensar / anillo de prensa	Accionamiento con tenaza adaptadora	Código
DIWAsystems	TH 14*		570455
	TH 16*		570460
	TH 20*		570470
	TH 26*		570475
	TH 32		570480
	TH 40		570485
	TH 50 (PZ-S)		572400
	TH 63 (PZ-S)		572405
DUOPIPE Systems DUOFIL MKSYSTEM	U 16*		570765
	U 18*		570770
	U 20*		570775
	U 25*		570780
	U 32		570785
DW Verbundrohr multitubo systems	U 16*		570765
	U 18*		570770
	U 20*		570775
	U 25*		570780
	U 32		570785
	U 40		570790
	U 50		570795
	U 63 (PR-3B)	Z4	572837
	U 63 (PZ-S)		572365
U 75 (PR-3B)	Z4	572828	

E

EBRILLE Isomonflex	U 16*		570765
	U 20*		570775
	U 25*		570780
	H 26*		570370
	TH 26*		570475
	TH 26 S (PR-2B)	Z8	574794
	U 32		570785
EBRILLE Monflex	U 16*		570765
	U 20*		570775
	U 25*		570780
	H 26*		570370
	TH 26*		570475
	TH 26 S (PR-2B)	Z8	574794
	U 32		570785
EFFEBI EFFEBI-PRESS Aisi316 System M Profile ¹⁾	M 15		570110
	M 18		570120
	M 22		570130
	M 28		570140
	M 35		570150
	M 42 (PR-3S)	Z2	572706
	M 54 (PR-3S)	Z2	572708
	M 76,1 XL (PR-3S)	Z6 XL ³⁾ / Z7 XL 45 kN ⁴⁾	579101
	M 88,9 G XL (PR-3S)	Z6 XL ³⁾ / Z7 XL 45 kN ⁴⁾	579110
	M 108,0 G XL (PR-3S) ⁴⁾	Z6 XL ³⁾ / Z7 XL 45 kN ⁴⁾	579111
	M 15 S (PR-2B)	Z8	574738
	M 18 S (PR-2B)	Z8	574740
	M 22 S (PR-2B)	Z8	574742
	M 28 S (PR-2B)	Z8	574744
	M 35 S (PR-2B)	Z8	574746
EFFEBI EFFEBI-PRESS Aisi316 System V Profile ¹⁾	V 12		570107
	V 15		570115
	V 18		570125
	V 22		570135
	V 28		570145
	V 35		570155
	V 42		570165
	V 42 (PR-2B)	Z2	572850
	V 54		570175
	V 54 (PR-2B)	Z2	572851
	V 12 S (PR-2B)	Z8	574748
	V 15 S (PR-2B)	Z8	574752
	V 18 S (PR-2B)	Z8	574756
	V 22 S (PR-2B)	Z8	574758
	V 28 S (PR-2B)	Z8	574760
V 35 S (PR-2B)	Z8	574762	
EFFEBI EFFEBI-PRESS Carbon-S System M Profile ¹⁾	M 12		570100
	M 15		570110
	M 18		570120
	M 22		570130
	M 28		570140
	M 35		570150
	M 42 (PR-3S)	Z2	572706
	M 54 (PR-3S)	Z2	572708
	M 76,1 XL (PR-3S)	Z6 XL ³⁾ / Z7 XL 45 kN ⁴⁾	579101
	M 88,9 G XL (PR-3S)	Z6 XL ³⁾ / Z7 XL 45 kN ⁴⁾	579110
	M 108,0 G XL (PR-3S)	Z6 XL ³⁾ / Z7 XL 45 kN ⁴⁾	579111
	M 12 S (PR-2B)	Z8	574738
	M 15 S (PR-2B)	Z8	574738
	M 18 S (PR-2B)	Z8	574740
	M 22 S (PR-2B)	Z8	574742
M 28 S (PR-2B)	Z8	574744	
M 35 S (PR-2B)	Z8	574746	
EFFEBI EFFEBI-PRESS Carbon-S System V Profile ¹⁾	V 12		570107
	V 15		570115
	V 18		570125
	V 22		570135
	V 28		570145
	V 35		570155
	V 42		570165
	V 42 (PR-2B)	Z2	572850
	V 54		570175
	V 54 (PR-2B)	Z2	572851
	V 12 S (PR-2B)	Z8	574748
	V 15 S (PR-2B)	Z8	574752
	V 18 S (PR-2B)	Z8	574756
	V 22 S (PR-2B)	Z8	574758
	V 28 S (PR-2B)	Z8	574760
V 35 S (PR-2B)	Z8	574762	

Sistema	Tenaza de prensar / anillo de prensa	Accionamiento con tenaza adaptadora	Código
EFFEBI EFFEBI-PRESS UNICO	V 12		570107
	V 15		570115
	V 18		570125
	V 22		570135
	V 28		570145
	V 35		570155
	V 42		570165
	V 42 (PR-2B)	Z2	572850
	V 54		570175
	V 54 (PR-2B)	Z2	572851
	V 12 S (PR-2B)	Z8	574748
	V 15 S (PR-2B)	Z8	574752
EFFEBI EFFEBI-PRESS UNICO (GAS)	V 18 S (PR-2B)	Z8	574756
	V 22 S (PR-2B)	Z8	574758
	V 28 S (PR-2B)	Z8	574760
	V 35 S (PR-2B)	Z8	574762
	V 42 (PR-2B)	Z2	572850
	V 54		570175
	V 54 (PR-2B)	Z2	572851
	V 12 S (PR-2B)	Z8	574748
	V 15 S (PR-2B)	Z8	574752
	V 18 S (PR-2B)	Z8	574756
	V 22 S (PR-2B)	Z8	574758
	EFFEBI PRESSTIGE	M 15	
M 18			570120
M 22			570130
M 28			570140
M 35			570150
M 15 S (PR-2B)		Z8	574738
M 18 S (PR-2B)		Z8	574740
M 22 S (PR-2B)		Z8	574742
M 28 S (PR-2B)		Z8	574744
M 35 S (PR-2B)		Z8	574746
V 15			570115
V 18			570125
EFFEBI PRESSTIGE 4E05	V 22		570135
	V 28		570145
	V 35		570155
	V 42		570165
	V 42 (PR-2B)	Z2	572850
	V 54		570175
	V 54 (PR-2B)	Z2	572851
	V 12 S (PR-2B)	Z8	574748
	V 15 S (PR-2B)	Z8	574752
	V 18 S (PR-2B)	Z8	574756
	V 22 S (PR-2B)	Z8	574758
	V 28 S (PR-2B)	Z8	574760
EFFEBI PRESSTIGE-GAS ⁹⁾	V 35 S (PR-2B)	Z8	574762
	M 15		570110
	M 18		570120
	M 22		570130
	M 28		570140
	M 35		570150
	M 15 S (PR-2B)	Z8	574738
	M 18 S (PR-2B)	Z8	574740
	M 22 S (PR-2B)	Z8	574742
	M 28 S (PR-2B)	Z8	574744
	M 35 S (PR-2B)	Z8	574746
	V 15		570115
EFFEBI TOF-GAS MULTIPINZA	V 18		570125
	V 22		570135
	V 28		570145
	V 35		570155
	V 42		570165
	V 42 (PR-2B)	Z2	572850
	V 54		570175
	V 54 (PR-2B)	Z2	572851
	V 12 S (PR-2B)	Z8	574748
	V 15 S (PR-2B)	Z8	574752
	V 18 S (PR-2B)	Z8	574756
	V 22 S (PR-2B)	Z8	574758
EFFEBI TOF-GAS MULTIPINZA	V 28 S (PR-2B)	Z8	574760
	V 35 S (PR-2B)	Z8	574762
	TH 16*		570460
	TH 20*		570470
	TH 26*		570475
	TH 32		570480
	TH 16 S (PR-2B)	Z8	574782
	TH 20 S (PR-2B)	Z8	574788
	TH 26 S (PR-2B)	Z8	574794
	TH 32 S (PR-2B)	Z8	574798
	H 16*		570320
	H 20*		570350
H 26*		570370	
H 32		570380	
H 40 (PZ-4G)		570390	
U 16*		570765	
U 20*		570775	
U 32		570785	

REMS tenazas de prensar REMS anillos de prensar

Accesorio para prensadoras radiales REMS (excepto REMS Mini-Press) y prensadoras radiales de otros fabricantes.

Sistema	Tenaza de prensar / anillo de prensa	Accionamiento con tenaza adaptadora	Código
EFFEBI TOF MULTIPINZA	TH 16*		570460
	TH 18*		570465
	TH 20*		570470
	TH 26*		570475
	TH 32		570480
	TH 40		570485
	TH 50 (PZ-S)		572400
	TH 63 (PZ-S)		572405
	TH 16 S (PR-2B)	28	574782
	TH 20 S (PR-2B)	28	574788
	TH 26 S (PR-2B)	28	574794
	TH 32 S (PR-2B)	28	574798
	F 16*		570717
	F 18*		570720
	F 20*		570727
	F 26*		570730
	F 32		570735
	Fz 40		570742
	Fz 50		570747
	F 63 (PZ-S)		572385
	F 16 S (PR-2B)	28	574728
	F 20 S (PR-2B)	28	574730
	F 26 S (PR-2B)	28	574732
	F 32 S (PR-2B)	28	574734
	H 16*		570320
	H 18*		570340
	H 20*		570350
	H 26*		570370
	H 32		570380
	H 40 (PZ-4G)		570390
	U 16*		570765
	U 18*		570770
	U 20*		570775
	U 25*		570780
	C 26*		570750
	U 32		570785
	U 40		570790
	U 50		570795
	U 63 (PR-3B)	24	572837
	U 63 (PZ-S)		572365
B 16*		570850	
B 18*		570855	
B 20*		570860	
B 26		570870	
B 32		570880	
EFIELD MULTILAYER PRESS DINGAS	U 16*		570765
	U 18*		570770
	U 20*		570775
	U 25*		570780
	U 32		570785
EFIELD MULTILAYER PRESS WATER	U 16*		570765
	U 18*		570770
	U 20*		570775
	U 25*		570780
	U 32		570785
Elkhart APOLLOXPRESS Fittings Copper and Low-Lead Brass	VUS 1/2" (OD 15,9 mm)		571770
	VUS 3/4" (OD 22,2 mm)		571775
	VUS 1" (OD 28,6 mm)		571780
	VUS 1 1/4" (OD 34,9 mm)		571785
	VUS 1 1/2" (OD 41,3 mm)		571790
VUS 2" (OD 54,0 mm)		571795	
Elkhart APOLLOXPRESS LD-C Fittings Copper	VUSFz 2 1/2" (PR-3B) (OD 66,7 mm)	25	572819
	VUSFz 3" (PR-3B) (OD 79,4 mm)	25	572820
	VUSFz 4" (PR-3B) (OD 104,8 mm)	25	572821
ELYDAN izeo	RFz 16*		571325
	RFz 20*		571330
	RFz 25		571337
	RFz 32		571342
	U 16*		570765
	U 20*		570775
	U 25*		570780
	U 32		570785
	U 40		570790
	U 50		570795
	U 63 (PR-3B)	24	572837
	U 63 (PZ-S)		572365

Sistema	Tenaza de prensar / anillo de prensa	Accionamiento con tenaza adaptadora	Código	
EMMETI GERPEX- FIVPRESS	B 16*		570850	
	B 20*		570860	
	B 26		570870	
	B 32		570880	
	H 16*		570320	
	H 20*		570350	
	TH 16*		570460	
	TH 20*		570470	
	TH 26*		570475	
	TH 32		570480	
	TH 40		570485	
	TH 50 (PZ-S)		572400	
	TH 63 (PZ-S)		572405	
	U 16*		570765	
	U 20*		570775	
EMPUR	TH 14*		570455	
	TH 15*		570457	
	TH 16*		570460	
	TH 17*		570462	
	TH 20*		570470	
	TH 25*		570495	
	TH 16 S (PR-2B)	28	574782	
	TH 20 S (PR-2B)	28	574788	
	Esta Rohr simplesta SH M	M 15		570110
		M 18		570120
M 22			570130	
M 28			570140	
M 35			570150	
M 42 (PZ-4G)			570160	
M 54 (PR-4G)			570170	
M 42 (PR-3S)		22	572706	
M 54 (PR-3S)		22	572708	
M 76,1 XL (PR-3S)		26 XL ³⁾ / 27 XL 45 kN ⁴⁾	579101	
M 88,9 G XL (PR-3S)		26 XL ³⁾ / 27 XL 45 kN ⁴⁾	579110	
M 108,0 G XL (PR-3S) ⁸⁾		26 XL ³⁾ / 27 XL 45 kN ⁴⁾	579111	
M 15 S (PR-2B)		28	574738	
M 18 S (PR-2B)		28	574740	
M 22 S (PR-2B)		28	574742	
M 28 S (PR-2B)	28	574744		
M 35 S (PR-2B)	28	574746		
Esta Rohr simplesta ST M	M 15		570110	
	M 18		570120	
	M 22		570130	
	M 28		570140	
	M 35		570150	
	M 42 (PZ-4G)		570160	
	M 54 (PR-4G)		570170	
	M 42 (PR-3S)	22	572706	
	M 54 (PR-3S)	22	572708	
	M 76,1 XL (PR-3S)	26 XL ³⁾ / 27 XL 45 kN ⁴⁾	579101	
	M 88,9 G XL (PR-3S)	26 XL ³⁾ / 27 XL 45 kN ⁴⁾	579110	
	M 108,0 G XL (PR-3S) ⁸⁾	26 XL ³⁾ / 27 XL 45 kN ⁴⁾	579111	
	M 15 S (PR-2B)	28	574738	
	M 18 S (PR-2B)	28	574740	
	M 22 S (PR-2B)	28	574742	
M 28 S (PR-2B)	28	574744		
M 35 S (PR-2B)	28	574746		
EUROTUBI EUROPA C-Steel Pressfitting System M-Profile ¹⁾	M 12		570100	
	M 15		570110	
	M 18		570120	
	M 22		570130	
	M 28		570140	
	M 35		570150	
	M 42 (PR-3S)	22	572706	
	M 54 (PR-3S)	22	572708	
	M 76,1 XL (PR-3S)	26 XL ³⁾ / 27 XL 45 kN ⁴⁾	579101	
	M 88,9 G XL (PR-3S)	26 XL ³⁾ / 27 XL 45 kN ⁴⁾	579110	
M 108,0 G XL (PR-3S)	26 XL ³⁾ / 27 XL 45 kN ⁴⁾	579111		
M 12 S (PR-2B)	28	574736		
M 15 S (PR-2B)	28	574738		
M 18 S (PR-2B)	28	574740		
M 22 S (PR-2B)	28	574742		
M 28 S (PR-2B)	28	574744		
M 35 S (PR-2B)	28	574746		

Sistemas de pressfitting para gas, sólo pueden ser prensados con las tenazas de prensar/anillos de prensar marcadas en amarillo en la tabla.

Tener en cuenta la normativa nacional. Lea y respete las instrucciones de uso y montaje proporcionadas por los proveedores/fabricantes del sistema.

* Estas tenazas de prensar son válidas también para el dispositivo accionador manual REMS Eco-Press. Tener en cuenta la normativa nacional.

¹⁾ Emplear únicamente para tenazas a partir de la identificación "108" (1er trimestre de 2008), "208" (2do trimestre de 2008) etc.. Todas las mordazas de prensar están marcadas con esta indicación.

²⁾ No están autorizadas prensadoras manuales radiales para hacer uniones prensadas en este sistema de pressfitting.

³⁾ Accionamiento a través de REMS Power-Press XL ACC.

⁴⁾ Accionamiento a través de REMS Akku-Press XL 45 kN 22V ACC.

⁵⁾ Para insertar cunas de prensar adecuadas.

⁶⁾ Los sistemas de prensar de fundición roja (Sanpress XL) se deben prensar con anillos de prensar con perfil de prensado VR, los sistemas de prensar de cobre (Profipress XL, Profipress G XL), acero C (Prestabo XL) y acero inoxidable (Sanpress Inox XL, Sanpress Inox G XL) se deben prensar con anillos de prensar con perfil de prensado VF.

⁷⁾ Para instalaciones de gas se deben utilizar únicamente anillos de prensar con el marcado "M 88,9 G" o "M 108 G" en los 3 segmentos de prensar.

⁸⁾ Para realizar uniones prensadas a una presión de servicio de \leq PN 10.

⁹⁾ Para tubos según la norma técnica EN. Respete las instrucciones de uso proporcionadas por los proveedores/fabricantes del sistema.

¹⁰⁾ Para tubos según la norma técnica ASTM. Respete las instrucciones de uso proporcionadas por los proveedores/fabricantes del sistema.

Homologaciones de las REMS herramientas de prensar para los sistemas de pressfitting: Estado 12.10.2022. El estado actual correspondiente se puede encontrar en Internet: www.rems.de > Downloads > Catálogos de producto > Catálogo REMS. Tenazas adaptadoras, consulte la página 236. Tenazas de prensar para otros sistemas de Pressfitting sobre demanda.

REMS tenazas de prensar REMS anillos de prensar

Accesorio para prensadoras radiales REMS (excepto REMS Mini-Press) y prensadoras radiales de otros fabricantes.

Sistema	Tenaza de prensar / anillo de prensa	Accionamiento con tenaza adaptadora	Código
EUROTUBI EUROPA Inox Pressfitting System M-Profile ¹⁾	M 15		570110
	M 18		570120
	M 22		570130
	M 28		570140
	M 35		570150
	M 42 (PR-3S)	Z2	572706
	M 54 (PR-3S)	Z2	572708
	M 76,1 XL (PR-3S)	Z6 XL ³⁾ / Z7 XL 45 kN ⁴⁾	579101
	M 88,9 G XL (PR-3S)	Z6 XL ³⁾ / Z7 XL 45 kN ⁴⁾	579110
	M 108,0 G XL (PR-3S)	Z6 XL ³⁾ / Z7 XL 45 kN ⁴⁾	579111
	M 15 S (PR-2B)	Z8	574738
	M 18 S (PR-2B)	Z8	574740
	M 22 S (PR-2B)	Z8	574742
	M 28 S (PR-2B)	Z8	574744
M 35 S (PR-2B)	Z8	574746	
Evans Components Presslok	VAU 15 (1/2")		572687
	VAU 20 (3/4")		572689
	VAU 25 (1")		572691
	ECI 1 1/2"		571932
	ECI 2" (PZ-4G)		571934
	ECI 2 1/2" XL (PR-3S)	Z6 XL ³⁾ / Z7 XL 45 kN ⁴⁾	579104
	ECI 3" XL (PR-3S)	Z6 XL ³⁾ / Z7 XL 45 kN ⁴⁾	579105
	ECI 4" XL (PR-3S)	Z6 XL ³⁾ / Z7 XL 45 kN ⁴⁾	579106

F

FAR Rubinetterie PRESSFAR	TH 14*		570455	
	TH 16*		570460	
	TH 17*		570462	
	TH 18*		570465	
	TH 20*		570470	
	TH 25*		570495	
	TH 26*		570475	
	TH 32		570480	
	TH 40		570485	
	TH 50 (PZ-S)		572400	
	TH 63 (PZ-S)		572405	
	TH 16 S (PR-2B)	Z8	574782	
	TH 20 S (PR-2B)	Z8	574788	
	TH 26 S (PR-2B)	Z8	574794	
	TH 32 S (PR-2B)	Z8	574798	
	H 14*		570310	
	H 16*		570320	
	H 18*		570340	
	H 20*		570350	
	H 26*		570370	
	H 32		570380	
	H 40 (PZ-4G)		570390	
	U 14*		570760	
	U 16*		570765	
U 18*		570770		
U 20*		570775		
U 25*		570780		
U 32		570785		
U 40		570790		
U 50		570795		
U 63 (PR-3B)	Z4	572837		
U 63 (PZ-S)		572365		
F.B.Q. BARONIO BQ PRESS SOLAR	V 12		570107	
	V 15		570115	
	V 18		570125	
	V 22		570135	
	V 28		570145	
	V 35		570155	
	V 42		570165	
	V 42 (PR-2B)	Z2	572850	
	V 54		570175	
	V 54 (PR-2B)	Z2	572851	
	V 12 S (PR-2B)	Z8	574748	
	V 15 S (PR-2B)	Z8	574752	
	V 18 S (PR-2B)	Z8	574756	
	V 22 S (PR-2B)	Z8	574758	
	V 28 S (PR-2B)	Z8	574760	
	V 35 S (PR-2B)	Z8	574762	
	F.B.Q. BARONIO BQ PRESS WATER	V 12		570107
		V 15		570115
		V 18		570125
		V 22		570135
V 28			570145	
V 35			570155	
V 42			570165	
V 42 (PR-2B)		Z2	572850	
V 54			570175	
V 54 (PR-2B)		Z2	572851	
V 12 S (PR-2B)		Z8	574748	
V 15 S (PR-2B)		Z8	574752	
V 18 S (PR-2B)		Z8	574756	
V 22 S (PR-2B)		Z8	574758	
V 28 S (PR-2B)		Z8	574760	
V 35 S (PR-2B)		Z8	574762	
F.B.Q. BARONIO BQ PRESS C-STEEL		V 15		570115
		V 18		570125
		V 22		570135
		V 28		570145
	V 35		570155	
	V 42		570165	
	V 42 (PR-2B)	Z2	572850	
	V 54		570175	
	V 54 (PR-2B)	Z2	572851	
	V 15 S (PR-2B)	Z8	574752	
	V 18 S (PR-2B)	Z8	574756	
	V 22 S (PR-2B)	Z8	574758	
	V 28 S (PR-2B)	Z8	574760	
	V 35 S (PR-2B)	Z8	574762	

Sistema	Tenaza de prensar / anillo de prensa	Accionamiento con tenaza adaptadora	Código		
F.B.Q. BARONIO BQ PRESS GAS	V 12		570107		
	V 15		570115		
	V 18		570125		
	V 22		570135		
	V 28		570145		
	V 35		570155		
	V 42		570165		
	V 42 (PR-2B)	Z2	572850		
	V 54		570175		
	V 54 (PR-2B)	Z2	572851		
	V 12 S (PR-2B)	Z8	574748		
	V 15 S (PR-2B)	Z8	574752		
	V 18 S (PR-2B)	Z8	574756		
	V 22 S (PR-2B)	Z8	574758		
Fercofloor DUO Press FERCO PEX	Rfz 16*		571325		
	Rfz 20*		571330		
	Rfz 25		571335		
	Rfz 32		571340		
	TH 16*		570460		
	TH 20*		570470		
	TH 25*		570495		
	TH 32		570480		
	TH 40		570485		
	TH 50 (PZ-S)		572400		
	TH 63 (PZ-S)		572405		
	TH 16 S (PR-2B)	Z8	574782		
	TH 20 S (PR-2B)	Z8	574788		
	TH 32 S (PR-2B)	Z8	574798		
Fercofloor DUO Press MULTIFER	Rfz 16*		571325		
	Rfz 20*		571330		
	Rfz 25		571335		
	Rfz 32		571340		
	TH 16*		570460		
	TH 20*		570470		
	TH 25*		570495		
	TH 32		570480		
	TH 40		570485		
	TH 50 (PZ-S)		572400		
	TH 63 (PZ-S)		572405		
	TH 16 S (PR-2B)	Z8	574782		
	TH 20 S (PR-2B)	Z8	574788		
	TH 32 S (PR-2B)	Z8	574798		
FERRO systems BRASELLI GPF GAS	TH 16*		570460		
	TH 20*		570470		
	TH 25*		570495		
	TH 32		570480		
	TH 16 S (PR-2B)	Z8	574782		
	TH 20 S (PR-2B)	Z8	574788		
	TH 32 S (PR-2B)	Z8	574798		
	U 16*		570765		
	U 18*		570770		
	U 20*		570775		
	U 25*		570780		
	U 32		570785		
	U 40		570790		
	U 50		570795		
U 63 (PZ-S)		572365			
FERRO systems BRASELLI GPF MULT Pressfitting MULTICAPA	U 16*		570765		
	U 18*		570770		
	U 20*		570775		
	U 25*		570780		
	U 32		570785		
	U 40		570790		
	U 50		570795		
	FERRO systems BRASELLI GPF PPSU Pressfitting PEX y MULTICAPA	U 16*		570765	
		U 18*		570770	
		U 20*		570775	
		U 25*		570780	
		U 32		570785	
		U 40		570790	
		U 50		570795	
FERRO systems BRASELLI GPF PRESS Pressfitting PEX		Rfz 16*		571325	
		Rfz 20*		571330	
		Rfz 25		571335	
		Rfz 32		571340	
		FILINOX Fitpress	FTB 15		571432
			FTB 18		571434
			FTB 22		571436
	FTB 28			571438	
	M 42 (PR-3S)		Z2	572706	
	M 54 (PR-3S)		Z2	572708	
	FILINOX Instalpress Steel	M 76,1 XL (PR-3S)	Z7 XL 45 kN ⁴⁾	579101	
		M 88,9 G XL (PR-3S)	Z7 XL 45 kN ⁴⁾	579110	
		M 108,0 G XL (PR-3S)	Z7 XL 45 kN ⁴⁾	579111	
		M 15		570110	
M 18			570120		
M 22			570130		
M 28			570140		
M 35			570150		
M 42 (PR-3S)		Z2	572706		
M 54 (PR-3S)		Z2	572708		
M 76,1 XL (PR-3S)		Z7 XL 45 kN ⁴⁾	579101		
M 88,9 G XL (PR-3S)		Z7 XL 45 kN ⁴⁾	579110		
M 108,0 G XL (PR-3S)		Z7 XL 45 kN ⁴⁾	579111		
M 15 S (PR-2B)		Z8	574738		
M 18 S (PR-2B)	Z8	574740			
M 22 S (PR-2B)	Z8	574742			
M 28 S (PR-2B)	Z8	574744			
M 35 S (PR-2B)	Z8	574746			

REMS tenazas de prensar REMS anillos de prensar

Accesorio para prensadoras radiales REMS (excepto REMS Mini-Press) y prensadoras radiales de otros fabricantes.

Sistema	Tenaza de prensar / anillo de prensa	Accionamiento con tenaza adaptadora	Código
FILINOX Instalpress Inox	M 15		570110
	M 18		570120
	M 22		570130
	M 28		570140
	M 35		570150
	M 42 (PR-3S)	Z2	572706
	M 54 (PR-3S)	Z2	572708
	M 76,1 XL (PR-3S)	Z7 XL 45 kN ⁽⁴⁾	579101
	M 88,9 G XL (PR-3S)	Z7 XL 45 kN ⁽⁴⁾	579110
	M 108,0 G XL (PR-3S)	Z7 XL 45 kN ⁽⁴⁾	579111
	M 15 S (PR-2B)	Z8	574738
	M 18 S (PR-2B)	Z8	574740
	M 22 S (PR-2B)	Z8	574742
	M 28 S (PR-2B)	Z8	574744
	M 35 S (PR-2B)	Z8	574746
	Fittings Estándar ECO-PRESS	Rfz 16*	
Rfz 20*			571330
Rfz 25			571335
Rfz 32			571340
Fittings Estándar MULTICAPA	Rfz 16*		571325
	Rfz 18*		571327
	Rfz 20*		571330
	Rfz 25		571335
Fittings Estándar PE-X	Rfz 16*		571325
	Rfz 20*		571330
	Rfz 25		571335
	Rfz 32		571340
FORNARA ForPress	B 16*		570850
	B 20*		570860
	B 26		570870
	B 32		570880
	F 16*		570717
	F 20*		570727
	F 26*		570730
	F 32		570735
	F 16 S (PR-2B)	Z8	574728
	F 20 S (PR-2B)	Z8	574730
	F 26 S (PR-2B)	Z8	574732
	F 32 S (PR-2B)	Z8	574734
	H 16*		570320
	H 20*		570350
	H 26*		570370
	H 32		570380
	TH 16*		570460
	TH 20*		570470
	TH 26*		570475
	TH 32		570480
	TH 16 S (PR-2B)	Z8	574782
	TH 20 S (PR-2B)	Z8	574788
	TH 26 S (PR-2B)	Z8	574794
	TH 32 S (PR-2B)	Z8	574798
	U 16*		570765
	U 20*		570775
C 26*		570750	
U 32		570785	
FORZA WATER CRIMP (AUS)	K16/P18*		572600
	K/20*		572605
	K/25*		572610
	K32		572615
	K1/40		572620
	K1/50		572625
FORZA STAINLESS WATER CRIMP	K16/P18*		572600
	K/20*		572605
FORZA STESSO PEX WATER AND GAS CRIMP (AUS)	U 16*		570765
	U 20*		570775
	U 25*		570780
	U 32		570785
	U 40		570790
	U 50		570795
	U 63 (PZ-S)		572365
FORZA GAS CRIMP (AUS)	K16/P18*		572600
	K/20*		572605
	K/25*		572610
	K32		572615
	K1/40		572620
K1/50		572625	

Sistema	Tenaza de prensar / anillo de prensa	Accionamiento con tenaza adaptadora	Código
FORZA COPPER V PRESS (AUS)	VAU 15 (OD 12,7 mm)		572687
	VAU 20 (OD 19,1 mm)		572689
	VAU 25 (OD 25,4 mm)		572691
	VAU 32 (OD 31,8 mm)		572693
	VAU 40 (OD 38,1 mm)		572695
	VAU 50 (OD 50,8 mm)		572697
	VAUFz 65 (PR-3B) (OD 63,5 mm)	Z5	572839
	VAUFz 80 (PR-3B) (OD 76,2 mm)	Z5	572840
	VAUFz 100 (PR-3B) (OD 101,6 mm)	Z5	572841
	VAU 15 S (PR-2B) (OD 12,7 mm)	Z8	574804
VAU 20 S (PR-2B) (OD 19,1 mm)	Z8	574806	
VAU 25 S (PR-2B) (OD 25,4 mm)	Z8	574808	
FORZA STAINLESS V PRESS (AUS)	V 15		570115
	V 22		570135
	V 28		570145
	V 35		570155
	V 42		570165
	V 54		570175
	M 76,1 XL (PR-3S)	Z6 XL ⁽³⁾ / Z7 XL 45 kN ⁽⁴⁾	579101
	M 88,9 G XL (PR-3S)	Z6 XL ⁽³⁾ / Z7 XL 45 kN ⁽⁴⁾	579110
	M 108,0 G XL (PR-3S)	Z6 XL ⁽³⁾ / Z7 XL 45 kN ⁽⁴⁾	579111
	V 15 S (PR-2B)	Z8	574752
V 22 S (PR-2B)	Z8	574758	
V 28 S (PR-2B)	Z8	574760	
V 35 S (PR-2B)	Z8	574762	
FRABO FRABOPRESS 316 GAS M	M 15		570110
	M 18		570120
	M 22		570130
	M 28		570140
	M 35		570150
	M 42 (PR-3S)	Z2	572706
	M 54 (PR-3S)	Z2	572708
	M 15 S (PR-2B)	Z8	574738
	M 18 S (PR-2B)	Z8	574740
	M 22 S (PR-2B)	Z8	574742
M 28 S (PR-2B)	Z8	574744	
M 35 S (PR-2B)	Z8	574746	
FRABO FRABOPRESS 316 GAS V	V 15		570115
	V 18		570125
	V 22		570135
	V 28		570145
	V 35		570155
	V 42		570165
	V 42 (PR-2B)	Z2	572850
	V 54		570175
	V 54 (PR-2B)	Z2	572851
	V 15 S (PR-2B)	Z8	574752
V 18 S (PR-2B)	Z8	574756	
V 22 S (PR-2B)	Z8	574758	
V 28 S (PR-2B)	Z8	574760	
V 35 S (PR-2B)	Z8	574762	
FRABO FRABOPRESS 316 M	M 15		570110
	M 18		570120
	M 22		570130
	M 28		570140
	M 35		570150
	M 42 (PR-3S)	Z2	572706
	M 54 (PR-3S)	Z2	572708
	M 66,7 XL (PR-3S)	Z6 XL ⁽³⁾ / Z7 XL 45 kN ⁽⁴⁾	579107
	M 76,1 XL (PR-3S)	Z6 XL ⁽³⁾ / Z7 XL 45 kN ⁽⁴⁾	579101
	M 88,9 G XL (PR-3S)	Z6 XL ⁽³⁾ / Z7 XL 45 kN ⁽⁴⁾	579110
M 108,0 G XL (PR-3S)	Z6 XL ⁽³⁾ / Z7 XL 45 kN ⁽⁴⁾	579111	
M 15 S (PR-2B)	Z8	574738	
M 18 S (PR-2B)	Z8	574740	
M 22 S (PR-2B)	Z8	574742	
M 28 S (PR-2B)	Z8	574744	
M 35 S (PR-2B)	Z8	574746	
FRABO FRABOPRESS 316 V	V 15		570115
	V 18		570125
	V 22		570135
	V 28		570145
	V 35		570155
	V 42		570165
	V 42 (PR-2B)	Z2	572850
	V 54		570175
	V 54 (PR-2B)	Z2	572851
	V 15 S (PR-2B)	Z8	574752
V 18 S (PR-2B)	Z8	574756	
V 22 S (PR-2B)	Z8	574758	
V 28 S (PR-2B)	Z8	574760	
V 35 S (PR-2B)	Z8	574762	

Sistemas de pressfitting para gas, sólo pueden ser prensados con las tenazas de prensar/anillos de prensar marcadas en amarillo en la tabla.

Tener en cuenta la normativa nacional. Lea y respete las instrucciones de uso y montaje proporcionadas por los proveedores/fabricantes del sistema.

* Estas tenazas de prensar son válidas también para el dispositivo accionador manual REMS Eco-Press. Tener en cuenta la normativa nacional.

¹⁾ Emplear únicamente para tenazas a partir de la identificación "108" (1er trimestre de 2008), "208" (2do trimestre de 2008) etc.. Todas las mordazas de prensar están marcadas con esta indicación.

²⁾ No están autorizadas prensadoras manuales radiales para hacer uniones prensadas en este sistema de pressfitting.

³⁾ Accionamiento a través de REMS Power-Press XL ACC.

⁴⁾ Accionamiento a través de REMS Akku-Press XL 45 kN 22V ACC.

⁵⁾ Para insertar cunas de prensar adecuadas.

⁶⁾ Los sistemas de prensar de fundición roja (Sanpress XL) se deben prensar con anillos de prensar con perfil de prensado VR, los sistemas de prensar de cobre (Profipress XL, Profipress G XL), acero C (Prestabo XL) y acero inoxidable (Sanpress Inox XL, Sanpress Inox G XL) se deben prensar con anillos de prensar con perfil de prensado VF.

⁷⁾ Para instalaciones de gas se deben utilizar únicamente anillos de prensar con el marcado "M 88,9 G" o "M 108 G" en los 3 segmentos de prensar.

⁸⁾ Para realizar uniones prensadas a una presión de servicio de \leq PN 10.

⁹⁾ Para tubos según la norma técnica EN. Respete las instrucciones de uso proporcionadas por los proveedores/fabricantes del sistema.

¹⁰⁾ Para tubos según la norma técnica ASTM. Respete las instrucciones de uso proporcionadas por los proveedores/fabricantes del sistema.

Homologaciones de las REMS herramientas de prensar para los sistemas de pressfitting: Estado 12.10.2022. El estado actual correspondiente se puede encontrar en Internet: www.rems.de > Downloads > Catálogos de producto > Catálogo REMS. Tenazas adaptadoras, consulte la página 236. Tenazas de prensar para otros sistemas de Pressfitting sobre demanda.

REMS tenazas de prensar REMS anillos de prensar

Accesorio para prensadoras radiales REMS (excepto REMS Mini-Press) y prensadoras radiales de otros fabricantes.

Sistema	Tenaza de prensar / anillo de prensa	Accionamiento con tenaza adaptadora	Código	
FRABO FRABOPRESS CHROME	V 12		570107	
	V 15		570115	
	V 18		570125	
	V 22		570135	
	V 12 S (PR-2B)	Z8	574748	
	V 15 S (PR-2B)	Z8	574752	
FRABO FRABOPRESS C-STEEL M	V 18 S (PR-2B)	Z8	574756	
	V 22 S (PR-2B)	Z8	574758	
	M 15		570110	
	M 18		570120	
	M 22		570130	
	M 28		570140	
FRABO FRABOPRESS GAS M	M 35		570150	
	M 42 (PR-3S)	Z2	572706	
	M 54 (PR-3S)	Z2	572708	
	M 66,7 XL (PR-3S)	Z6 XL ³⁾ / Z7 XL 45 kN ⁴⁾	579107	
	M 76,1 XL (PR-3S)	Z6 XL ³⁾ / Z7 XL 45 kN ⁴⁾	579101	
	M 88,9 G XL (PR-3S)	Z6 XL ³⁾ / Z7 XL 45 kN ⁴⁾	579110	
	M 108,0 G XL (PR-3S)	Z6 XL ³⁾ / Z7 XL 45 kN ⁴⁾	579111	
	M 15 S (PR-2B)	Z8	574738	
	M 18 S (PR-2B)	Z8	574740	
	M 22 S (PR-2B)	Z8	574742	
	M 28 S (PR-2B)	Z8	574744	
	M 35 S (PR-2B)	Z8	574746	
	FRABO FRABOPRESS GAS V	V 12		570107
		V 15		570115
V 18			570125	
V 22			570135	
V 28			570145	
V 35			570155	
V 42			570165	
V 42 (PR-2B)		Z2	572850	
V 54			570175	
V 54 (PR-2B)		Z2	572851	
V 12 S (PR-2B)		Z8	574748	
V 15 S (PR-2B)		Z8	574752	
V 18 S (PR-2B)		Z8	574756	
V 22 S (PR-2B)		Z8	574758	
FRABO FRABOPRESS KOMBI	V 28 S (PR-2B)	Z8	574760	
	V 35 S (PR-2B)	Z8	574762	
	V 12		570107	
	V 15		570115	
	V 18		570125	
	V 22		570135	
	V 28		570145	
	V 35		570155	
	V 42		570165	
	V 42 (PR-2B)	Z2	572850	
	V 54		570175	
	V 54 (PR-2B)	Z2	572851	
	M 66,7 XL (PR-3S)	Z6 XL ³⁾ / Z7 XL 45 kN ⁴⁾	579107	
	M 76,1 XL (PR-3S)	Z6 XL ³⁾ / Z7 XL 45 kN ⁴⁾	579101	
M 88,9 G XL (PR-3S)	Z6 XL ³⁾ / Z7 XL 45 kN ⁴⁾	579110		
M 108,0 G XL (PR-3S)	Z6 XL ³⁾ / Z7 XL 45 kN ⁴⁾	579111		
FRABO FRABOPRESS M	V 12 S (PR-2B)	Z8	574748	
	V 15 S (PR-2B)	Z8	574752	
	V 18 S (PR-2B)	Z8	574756	
	V 22 S (PR-2B)	Z8	574758	
	V 28 S (PR-2B)	Z8	574760	
	V 35 S (PR-2B)	Z8	574762	
	M 12		570100	
	M 15		570110	
	M 18		570120	
	M 22		570130	
	M 28		570140	
	M 35		570150	
	M 42 (PR-3S)	Z2	572706	
	M 54 (PR-3S)	Z2	572708	
M 66,7 XL (PR-3S)	Z6 XL ³⁾ / Z7 XL 45 kN ⁴⁾	579107		
M 76,1 XL (PR-3S)	Z6 XL ³⁾ / Z7 XL 45 kN ⁴⁾	579101		
M 88,9 G XL (PR-3S)	Z6 XL ³⁾ / Z7 XL 45 kN ⁴⁾	579110		
M 108,0 G XL (PR-3S)	Z6 XL ³⁾ / Z7 XL 45 kN ⁴⁾	579111		
M 12 S (PR-2B)	Z8	574736		
M 15 S (PR-2B)	Z8	574738		
M 18 S (PR-2B)	Z8	574740		
M 22 S (PR-2B)	Z8	574742		
M 28 S (PR-2B)	Z8	574744		
M 35 S (PR-2B)	Z8	574746		

Sistema	Tenaza de prensar / anillo de prensa	Accionamiento con tenaza adaptadora	Código
FRABO FRABOPRESS SOLAR	V 15		570115
	V 18		570125
	V 22		570135
	V 28		570145
	V 35		570155
	V 15 S (PR-2B)	Z8	574752
FRABO FRABOPRESS V	V 18 S (PR-2B)	Z8	574756
	V 22 S (PR-2B)	Z8	574758
	V 28 S (PR-2B)	Z8	574760
	V 35 S (PR-2B)	Z8	574762
	V 12		570107
	V 15		570115
Fränkische alpex-duo XS	V 18		570125
	V 22		570135
	V 28		570145
	V 35		570155
	V 42		570165
	V 42 (PR-2B)	Z2	572850
	V 54		570175
	V 54 (PR-2B)	Z2	572851
	V 12 S (PR-2B)	Z8	574748
	V 15 S (PR-2B)	Z8	574752
	V 18 S (PR-2B)	Z8	574756
	V 22 S (PR-2B)	Z8	574758
	V 28 S (PR-2B)	Z8	574760
	V 35 S (PR-2B)	Z8	574762
Fränkische alpex F50 PROFI	F 16*		570717
	F 20*		570727
	F 26*		570730
	F 32		570735
	F 16 S (PR-2B)	Z8	574728
	F 20 S (PR-2B)	Z8	574730
	F 26 S (PR-2B)	Z8	574732
	F 32 S (PR-2B)	Z8	574734
	TH 16*		570460
	TH 20*		570470
	TH 26*		570475
	TH 32		570480
	TH 16 S (PR-2B)	Z8	574782
	TH 20 S (PR-2B)	Z8	574788
TH 26 S (PR-2B)	Z8	574794	
TH 32 S (PR-2B)	Z8	574798	
(DN 26)	F 16*		570717
	F 20*		570727
	F 26*		570730
	F 32		570735
	F 16 S (PR-2B)	Z8	574728
	F 20 S (PR-2B)	Z8	574730
	F 26 S (PR-2B)	Z8	574732
	F 32 S (PR-2B)	Z8	574734
	H 16*		570320
	H 20*		570350
	H 26*		570370
	H 32		570380
	TH 16*		570460
	TH 20*		570470
TH 26*		570475	
TH 32		570480	
TH 16 S (PR-2B)	Z8	574782	
TH 20 S (PR-2B)	Z8	574788	
TH 26 S (PR-2B)	Z8	574794	
TH 32 S (PR-2B)	Z8	574798	
U 16*		570765	
U 20*		570775	
U 25*		570780	
U 32		570785	
VP 16*		570910	
VP 20*		570915	
VP 32		570925	
Fränkische alpex L	Fz 40		570742
	Fz 50		570747
	F 63 (PZ-S)		572385
	Fz 75 (PR-3B)	Z4	572830
G			
gabotherm H+S	TH 10*		570467
	TH 12*		570452
	TH 14*		570455
	TH 15*		570457
	TH 16*		570460
	TH 17*		570462
	TH 18*		570465
	TH 20*		570470
	TH 25*		570495
	TH 26*		570475
	TH 32		570480
	TH 40		570485
	TH 50 (PZ-S)		572400
	TH 63 (PZ-S)		572405
TH 16 S (PR-2B)	Z8	574782	
TH 20 S (PR-2B)	Z8	574788	
TH 26 S (PR-2B)	Z8	574794	
TH 32 S (PR-2B)	Z8	574798	
Gallagher USA YogaPipe ACR	H 12* (¼")		570300
	U 14* (¾")		570760
	U 16* (½")		570765
	U 18* (¾")		570770
	U 20* (¾")		570775
	U 25* (¾")		570780
U 32 (1½")		570785	

REMS tenazas de prensar REMS anillos de prensar

Accesorio para prensadoras radiales REMS (excepto REMS Mini-Press) y prensadoras radiales de otros fabricantes.

Sistema	Tenaza de prensar / anillo de prensa	Accionamiento con tenaza adaptadora	Código
Geberit Mapress C-STAHl	M 12		570100
	M 15		570110
	M 18		570120
	M 22		570130
	M 28		570140
	M 35		570150
	M 35 (PR-3S)	Z2	572727
	M 42 (PZ-4G)		570160
	M 54 (PZ-4G)		570170
	M 42 (PR-3S)	Z2	572706
	M 54 (PR-3S)	Z2	572708
	M 66,7 XL (PR-3S)	26 XL ²⁾ / 27 XL 45 kN ⁴⁾	579107
	M 76,1 XL (PR-3S)	26 XL ²⁾ / 27 XL 45 kN ⁴⁾	579101
	M 88,9 G XL (PR-3S)	26 XL ²⁾ / 27 XL 45 kN ⁴⁾	579110
	M 108,0 G XL (PR-3S)	26 XL ²⁾ / 27 XL 45 kN ⁴⁾	579111
	M 12 S (PR-2B)	Z8	574736
	M 15 S (PR-2B)	Z8	574738
	M 18 S (PR-2B)	Z8	574740
	M 22 S (PR-2B)	Z8	574742
	M 28 S (PR-2B)	Z8	574744
M 35 S (PR-2B)	Z8	574746	
Geberit Mapress Edetstahl	M 12		570100
	M 15		570110
	M 18		570120
	M 22		570130
	M 28		570140
	M 35		570150
	M 35 (PR-3S)	Z2	572727
	M 42 (PZ-4G)		570160
	M 54 (PZ-4G)		570170
	M 42 (PR-3S)	Z2	572706
	M 54 (PR-3S)	Z2	572708
	M 76,1 XL (PR-3S)	26 XL ²⁾ / 27 XL 45 kN ⁴⁾	579101
	M 88,9 G XL (PR-3S)	26 XL ²⁾ / 27 XL 45 kN ⁴⁾	579110
	M 108,0 G XL (PR-3S)	26 XL ²⁾ / 27 XL 45 kN ⁴⁾	579111
	M 12 S (PR-2B)	Z8	574736
	M 15 S (PR-2B)	Z8	574738
	M 18 S (PR-2B)	Z8	574740
	M 22 S (PR-2B)	Z8	574742
	M 28 S (PR-2B)	Z8	574744
	M 35 S (PR-2B)	Z8	574746
Geberit Mapress Edetstahl Gas	M 15		570110
	M 18		570120
	M 22		570130
	M 28		570140
	M 35		570150
	M 35 (PR-3S)	Z2	572727
	M 42 (PR-3S)	Z2	572706
	M 54 (PR-3S)	Z2	572708
	M 76,1 XL (PR-3S)	27 XL 45 kN ⁴⁾	579101
	M 88,9 G XL (PR-3S) ⁷⁾	27 XL 45 kN ⁴⁾	579110
	M 108,0 G XL (PR-3S) ⁷⁾	27 XL 45 kN ⁴⁾	579111
	M 15 S (PR-2B)	Z8	574738
	M 18 S (PR-2B)	Z8	574740
	M 22 S (PR-2B)	Z8	574742
	M 28 S (PR-2B)	Z8	574744
M 35 45 ⁷⁾ (P R-2B)	Z8	574746	
Geberit Mapress Kupfer	M 12		570100
	M 15		570110
	M 18		570120
	M 22		570130
	M 28		570140
	M 35		570150
	M 35 (PR-3S)	Z2	572727
	M 42 (PZ-4G)		570160
	M 54 (PZ-4G)		570170
	M 42 (PR-3S)	Z2	572706
	M 54 (PR-3S)	Z2	572708
	M 66,7 XL (PR-3S)	26 XL ²⁾ / 27 XL 45 kN ⁴⁾	579107
	M 76,1 XL (PR-3S)	26 XL ²⁾ / 27 XL 45 kN ⁴⁾	579101
	M 88,9 G XL (PR-3S)	26 XL ²⁾ / 27 XL 45 kN ⁴⁾	579110
	M 108,0 G XL (PR-3S)	26 XL ²⁾ / 27 XL 45 kN ⁴⁾	579111
	M 12 S (PR-2B)	Z8	574736
	M 15 S (PR-2B)	Z8	574738
	M 18 S (PR-2B)	Z8	574740
	M 22 S (PR-2B)	Z8	574742
	M 28 S (PR-2B)	Z8	574744
M 35 S (PR-2B)	Z8	574746	

Sistema	Tenaza de prensar / anillo de prensa	Accionamiento con tenaza adaptadora	Código
Geberit Mapress Kupfer Gas	M 15		570110
	M 18		570120
	M 22		570130
	M 28		570140
	M 35		570150
	M 35 (PR-3S)	Z2	572727
	M 42 (PR-3S)	Z2	572706
	M 54 (PR-3S)	Z2	572708
	M 15 S (PR-2B)	Z8	574738
	M 18 S (PR-2B)	Z8	574740
Geberit Mepla	G 16*		570400
	G 20*		570410
	G 26*		570420
	G 32		570430
	G 40		570440
	G 50		570450
Geberit Mepla Therm	G 16*		570400
	G 20*		570410
Geberit Volex	TH 16*		570460
	TH 20*		570470
	TH 26*		570475
General Fittings 5T00	H 16*		570320
	H 20*		570350
	H 26*		570370
	H 32		570380
	H 40 (PZ-4G)		570390
	TH 16*		570460
	TH 20*		570470
	TH 26*		570475
	TH 32		570480
	TH 40		570485
	TH 50 (PZ-S)		572400
	TH 63 (PZ-S)		572405
	TH 16 S (PR-2B)	Z8	574782
TH 20 S (PR-2B)	Z8	574788	
TH 26 S (PR-2B)	Z8	574794	
TH 32 S (PR-2B)	Z8	574798	
U 16*		570765	
U 20*		570775	
U 32		570785	
U 40		570790	
U 63 (PZ-S)		572365	
U 63 (PR-3B)	Z4	572837	
General Fittings Ewoprex	H 16*		570320
	H 20*		570350
	H 26*		570370
	H 32		570380
	TH 16*		570460
	TH 20*		570470
	TH 26*		570475
	TH 32		570480
	TH 40		570485
	TH 50 (PZ-S)		572400
	TH 63 (PZ-S)		572405
	TH 16 S (PR-2B)	Z8	574782
	TH 20 S (PR-2B)	Z8	574788
TH 26 S (PR-2B)	Z8	574794	
TH 32 S (PR-2B)	Z8	574798	
U 16*		570765	
U 20*		570775	
U 32		570785	
U 40		570790	
U 63 (PZ-S)		572365	

Sistemas de pressfitting para gas, sólo pueden ser prensados con las tenazas de prensar/anillos de prensar marcadas en amarillo en la tabla.

Tener en cuenta la normativa nacional. Lea y respete las instrucciones de uso y montaje proporcionadas por los proveedores/fabricantes del sistema.

* Estas tenazas de prensar son válidas también para el dispositivo accionador manual REMS Eco-Press. Tener en cuenta la normativa nacional.

¹⁾ Emplear únicamente para tenazas a partir de la identificación "108" (1er trimestre de 2008), "208" (2do trimestre de 2008) etc.. Todas las mordazas de prensar están marcadas con esta indicación.

²⁾ No están autorizadas prensadoras manuales radiales para hacer uniones prensadas en este sistema de pressfitting.

³⁾ Accionamiento a través de REMS Power-Press XL ACC.

⁴⁾ Accionamiento a través de REMS Akku-Press XL 45 kN 22V ACC.

⁵⁾ Para insertar cunas de prensar adecuadas.

⁶⁾ Los sistemas de prensar de fundición roja (Sanpress XL) se deben prensar con anillos de prensar con perfil de prensado VR, los sistemas de prensar de cobre (Profipress XL, Profipress G XL), acero C (Prestabo XL) y acero inoxidable (Sanpress Inox XL, Sanpress Inox G XL) se deben prensar con anillos de prensar con perfil de prensado VF.

⁷⁾ Para instalaciones de gas se deben utilizar únicamente anillos de prensar con el marcado "M 88,9 G" o "M 108 G" en los 3 segmentos de prensar.

⁸⁾ Para realizar uniones prensadas a una presión de servicio de \leq PN 10.

⁹⁾ Para tubos según la norma técnica EN. Respete las instrucciones de uso proporcionadas por los proveedores/fabricantes del sistema.

¹⁰⁾ Para tubos según la norma técnica ASTM. Respete las instrucciones de uso proporcionadas por los proveedores/fabricantes del sistema.

Homologaciones de las REMS herramientas de prensar para los sistemas de pressfitting: Estado 12.10.2022. El estado actual correspondiente se puede encontrar en Internet: www.rems.de > Downloads > Catálogos de producto > Catálogo REMS. Tenazas adaptadoras, consulte la página 236. Tenazas de prensar para otros sistemas de Pressfitting sobre demanda.

REMS tenazas de prensar

REMS anillos de prensar

Accesorio para prensadoras radiales REMS (excepto REMS Mini-Press) y prensadoras radiales de otros fabricantes.

Sistema	Tenaza de prensar / anillo de prensa	Accionamiento con tenaza adaptadora	Código	
General Fittings Serie 5S00	B 16*		570850	
	B 18*		570855	
	B 20*		570860	
	B 26		570870	
	B 32		570880	
	F 16*		570717	
	F 20*		570727	
	F 26*		570730	
	F 32		570735	
	F 16 S (PR-2B)	Z8	574728	
	F 20 S (PR-2B)	Z8	574730	
	F 26 S (PR-2B)	Z8	574732	
	F 32 S (PR-2B)	Z8	574734	
	H 16*		570320	
	H 18*		570340	
	H 20*		570350	
	H 25*		570360	
	H 26*		570370	
	H 32		570380	
	H 40 (PZ-4G)		570390	
	TH 16*		570460	
	TH 18*		570465	
	TH 20*		570470	
	TH 25*		570495	
	TH 26*		570475	
	TH 32		570480	
	TH 40		570485	
	TH 50 (PZ-S)		572400	
	TH 63 (PZ-S)		572405	
	TH 16 S (PR-2B)	Z8	574782	
	TH 20 S (PR-2B)	Z8	574788	
	TH 26 S (PR-2B)	Z8	574794	
	TH 32 S (PR-2B)	Z8	574798	
	U 16*		570765	
	U 18*		570770	
	U 20*		570775	
	U 25*		570780	
	U 32		570785	
	U 40		570790	
	U 63 (PZ-S)		572365	
	U 63 (PR-3B)	Z4	572837	
	General Fittings Trident	B 16*		570850
		F 16*		570717
F 16 S (PR-2B)		Z8	574728	
H 16*			570320	
H 20*			570350	
H 26*			570370	
H 32			570380	
TH 16*			570460	
TH 20*			570470	
TH 26*			570475	
TH 32			570480	
TH 16 S (PR-2B)		Z8	574782	
TH 20 S (PR-2B)		Z8	574788	
TH 26 S (PR-2B)		Z8	574794	
TH 32 S (PR-2B)		Z8	574798	
U 16*			570765	
U 20*			570775	
U 32		570785		
General Fittings Trident Gas	TH 16*		570460	
	TH 20*		570470	
	TH 26*		570475	
	TH 32		570480	
	TH 16 S (PR-2B)	Z8	574782	
	TH 20 S (PR-2B)	Z8	574788	
	TH 26 S (PR-2B)	Z8	574794	
	TH 32 S (PR-2B)	Z8	574798	
	H 16*		570320	
	H 20*		570350	
	H 26*		570370	
Giacomini Raccordi RM Giacomini	H 32		570380	
	TH 16*		570460	
	TH 20*		570470	
	TH 26*		570475	
	TH 32		570480	
	TH 40		570485	
	TH 50 (PZ-S)		572400	
	TH 63 (PZ-S)		572405	
	U 16*		570765	
	U 20*		570775	
	U 32		570785	
	U 40		570790	
	U 50		570795	
	U 63 (PZ-S)		572365	
	Giacomini RM MULTIGAS	H 16*		570320
H 20*			570350	
H 26*			570370	
H 32			570380	
TH 16*			570460	
TH 20*			570470	
TH 26*			570475	
TH 32			570480	
U 16*			570765	
U 20*			570775	
U 32			570785	

Sistema	Tenaza de prensar / anillo de prensa	Accionamiento con tenaza adaptadora	Código	
Giacomini Valvole Giacomini serie R850V	V 15		570115	
	V 18		570125	
	V 22		570135	
	V 28		570145	
	V 35		570155	
	V 42		570165	
	V 54		570175	
	V 15 S (PR-2B)	Z8	574752	
	V 18 S (PR-2B)	Z8	574756	
	V 22 S (PR-2B)	Z8	574758	
	V 28 S (PR-2B)	Z8	574760	
	V 35 S (PR-2B)	Z8	574762	
	SA 15		570935	
	SA 18		570940	
	SA 22		570945	
	SA 28		570950	
	SA 35		570955	
	M 15		570110	
	M 18		570120	
	M 22		570130	
	M 28		570140	
	M 35		570150	
	M 15 S (PR-2B)	Z8	574738	
	M 18 S (PR-2B)	Z8	574740	
	M 22 S (PR-2B)	Z8	574742	
	M 28 S (PR-2B)	Z8	574744	
	M 35 S (PR-2B)	Z8	574746	
	Golan Pipe Systems (Scandinavia) Alu-Pres	U 16*		570765
		U 20*		570775
		U 25*		570780
		U 32		570785
U 40			570790	
U 50		570795		
U 63 (PZ-S)		572365		
U 63 (PR-3B)	Z4	572837		
U 75 (PR-3B)	Z4	572828		
Grinnell G-PRESS Copper Fittings	VUS ½" (OD 15,9 mm)		571770	
	VUS ¾" (OD 22,2 mm)		571775	
	VUS 1" (OD 28,6 mm)		571780	
	VUS 1¼" (OD 34,9 mm)		571785	
	VUS 1½" (OD 41,3 mm)		571790	
	VUS 2" (OD 54,0 mm)		571795	
	VUSFz 2½" (PR-3B) (OD 66,7 mm)	Z5	572819	
VUSFz 3" (PR-3B) (OD 79,4 mm)	Z5	572820		
VUSFz 4" (PR-3B) (OD 104,8 mm)	Z5	572821		
GS Wärmesysteme System TH	TH 14*		570455	
	TH 16*		570460	
	TH 20*		570470	
	TH 26*		570475	
	TH 32		570480	
	TH 40		570485	
	TH 50 (PZ-S)		572400	
	TH 63 (PZ-S)		572405	
	TH 16 S (PR-2B)	Z8	574782	
	TH 20 S (PR-2B)	Z8	574788	
	TH 26 S (PR-2B)	Z8	574794	
TH 32 S (PR-2B)	Z8	574798		
GS Wärmesysteme System V	V 15		570115	
	V 18		570125	
	V 22		570135	
	V 28		570145	
	V 35		570155	
	V 15 S (PR-2B)	Z8	574752	
	V 18 S (PR-2B)	Z8	574756	
	V 22 S (PR-2B)	Z8	574758	
	V 28 S (PR-2B)	Z8	574760	
	V 35 S (PR-2B)	Z8	574762	
H				
HakaGerodur HAKASAN	TH 10*		570467	
	TH 11,6*		570482	
	TH 12*		570452	
	TH 14*		570455	
	TH 16*		570460	
	TH 17*		570462	
	TH 18*		570465	
	TH 20*		570470	
	TH 25*		570495	
	TH 26*		570475	
	TH 32		570480	
	TH 40		570485	
	TH 50 (PZ-S)		572400	
	TH 63 (PZ-S)		572405	
	TH 16 S (PR-2B)	Z8	574782	
TH 20 S (PR-2B)	Z8	574788		
TH 26 S (PR-2B)	Z8	574794		
TH 32 S (PR-2B)	Z8	574798		
HASTINIK Hastinik/Hitpress	M 15		570110	
	M 18		570120	
	M 22		570130	
	M 28		570140	
	M 35		570150	
	M 42 (PZ-4G)		570160	
	M 54 (PZ-4G)		570170	
	M 42 (PR-3S)	Z2	572706	
	M 54 (PR-3S)	Z2	572708	
	M 76,1 XL (PR-3S)	Z6 XL ³⁾ / Z7 XL 45 kN ⁴⁾	579101	
	M 88,9 G XL (PR-3S)	Z6 XL ³⁾ / Z7 XL 45 kN ⁴⁾	579110	
	M 108,0 G XL (PR-3S)	Z6 XL ³⁾ / Z7 XL 45 kN ⁴⁾	579111	
	M 15 S (PR-2B)	Z8	574738	
	M 18 S (PR-2B)	Z8	574740	
	M 22 S (PR-2B)	Z8	574742	
M 28 S (PR-2B)	Z8	574744		
M 35 S (PR-2B)	Z8	574746		

REMS tenazas de prensar REMS anillos de prensar

Accesorio para prensadoras radiales REMS (excepto REMS Mini-Press) y prensadoras radiales de otros fabricantes.

Sistema	Tenaza de prensar / anillo de prensa	Accionamiento con tenaza adaptadora	Código	Sistema	Tenaza de prensar / anillo de prensa	Accionamiento con tenaza adaptadora	Código
heima24	TH 16*		570460	Herotec TEMPUS-PRESS PLUS PPSU	H 16*		570320
	TH 20*		570470		H 20*		570350
	TH 26*		570475		H 25*		570360
	TH 32		570480		H 32		570380
	TH 40		570485		TH 16*		570460
	TH 50 (PZ-S)		572400		TH 20*		570470
	TH 63 (PZ-S)		572405		TH 25*		570495
	TH 16 S (PR-2B)	Z8	574782		TH 32		570480
	TH 20 S (PR-2B)	Z8	574788		TH 40		570485
	TH 26 S (PR-2B)	Z8	574794		TH 50 (PZ-S)		572400
	TH 32 S (PR-2B)	Z8	574798		TH 63 (PZ-S)		572405
	U 16*		570765		TH 16 S (PR-2B)	Z8	574782
	U 20*		570775		TH 20 S (PR-2B)	Z8	574788
	U 25*		570780		TH 32 S (PR-2B)	Z8	574798
	U 32		570785		U 16*		570765
	HELIROMA Klimapress	U 16*			570765	U 20*	
U 18*			570770	U 25*		570780	
U 20*			570775	U 32		570785	
U 25*			570780	U 40		570790	
U 32			570785	U 50		570795	
U 40			570790	U 63 (PR-3B)	Z4	572837	
U 50			570795	U 63 (PZ-S)		572365	
U 63 (PR-3B)		Z4	572837	U 75 (PR-3B)	Z4	572828	
U 63 (PZ-S)			572365				
U 75 (PR-3B)		Z4	572828				
HELIROMA Romapress	RFz 16*		571325	HERZ PIPEFIX	TH 10*		570467
	RFz 20*		571330		TH 16*		570460
	RFz 25		571335		TH 20*		570470
	RFz 32		571340		TH 26*		570475
Henco	TH 14*		570455	TH 32		570480	
	TH 16*		570460	TH 40		570485	
	TH 18*		570465	TH 50 (PZ-S)		572400	
	TH 20*		570470	TH 63 (PZ-S)		572405	
	TH 26*		570475	THz 75 (PR-3B)	Z4	572829	
	HE 32		571900	TH 16 S (PR-2B)	Z8	574782	
	HEz 40		571904	TH 20 S (PR-2B)	Z8	574788	
Herotec TEMPUS-PRESS PLUS	H 16*		570320	TH 26 S (PR-2B)	Z8	574794	
	H 20*		570350	TH 32 S (PR-2B)	Z8	574798	
	H 25*		570360	HIDRONIX MULTIGAS	TH 16*		570460
	H 32		570380	TH 20*		570470	
	H 40 (PZ-4G)		570390	TH 26*		570475	
	RFz 16*		571325	HIDRONIX MULTIPIPE	TH 14*		570455
	RFz 20*		571330	TH 16*		570460	
	RFz 25		571335	TH 20*		570470	
	RFz 32		571340	TH 26*		570475	
	TH 16*		570460	TH 32		570480	
	TH 20*		570470	H 14*		570310	
	TH 25*		570495	H 16*		570320	
	TH 32		570480	H 18*		570340	
	TH 40		570485	H 20*		570350	
	TH 50 (PZ-S)		572400	H 26*		570370	
	TH 63 (PZ-S)		572405	H 32		570380	
TH 16 S (PR-2B)	Z8	574782	U 14*		570760		
TH 20 S (PR-2B)	Z8	574788	U 16*		570765		
TH 32 S (PR-2B)	Z8	574798	U 18*		570770		
U 16*		570765	U 20*		570775		
U 20*		570775	C 26*		570750		
U 25*		570780	U 32		570785		
U 32		570785	HIDRONIX UNICO	TH 14*		570455	
U 40		570790	TH 16*		570460		
U 50		570795	TH 20*		570470		
U 63 (PZ-S)		572365	TH 26*		570475		
U 63 (PR-3B)	Z4	572837	TH 32		570480		
U 75 (PR-3B)	Z4	572828	H 14*		570310		
			H 16*		570320		
			H 18*		570340		
			H 20*		570350		
			H 26*		570370		
			H 32		570380		
			U 14*		570760		
			U 16*		570765		
			U 18*		570770		
			U 20*		570775		
			C 26*		570750		
			U 32		570785		
			HITEC Sistema Multistrato	TH 14*		570455	
			TH 16*		570460		
			TH 18*		570465		
			TH 20*		570470		
			TH 26*		570475		
			TH 32		570480		
			TH 40		570485		
			TH 50 (PZ-S)		572400		
			TH 16 S (PR-2B)	Z8	574782		
			TH 20 S (PR-2B)	Z8	574788		
			TH 26 S (PR-2B)	Z8	574794		
			TH 32 S (PR-2B)	Z8	574798		

Sistemas de pressfitting para gas, sólo pueden ser prensados con las tenazas de prensar/anillos de prensar marcadas en amarillo en la tabla.

Tener en cuenta la normativa nacional. Lea y respete las instrucciones de uso y montaje proporcionadas por los proveedores/fabricantes del sistema.

* Estas tenazas de prensar son válidas también para el dispositivo accionador manual REMS Eco-Press. Tener en cuenta la normativa nacional.

- 1) Emplear únicamente para tenazas a partir de la identificación "108" (1er trimestre de 2008), "208" (2do trimestre de 2008) etc.. Todas las mordazas de prensar están marcadas con esta indicación.
- 2) No están autorizadas prensadoras manuales radiales para hacer uniones prensadas en este sistema de pressfitting.
- 3) Accionamiento a través de REMS Power-Press XL ACC.
- 4) Accionamiento a través de REMS Akku-Press XL 45 kN 22V ACC.
- 5) Para insertar cunas de prensar adecuadas.
- 6) Los sistemas de prensar de fundición roja (Sanpress XL) se deben prensar con anillos de prensar con perfil de prensado VR, los sistemas de prensar de cobre (Profipress XL, Profipress G XL), acero C (Prestabo XL) y acero inoxidable (Sanpress Inox XL, Sanpress Inox G XL) se deben prensar con anillos de prensar con perfil de prensado VF.
- 7) Para instalaciones de gas se deben utilizar únicamente anillos de prensar con el marcado "M 88,9 G" o "M 108 G" en los 3 segmentos de prensar.
- 8) Para realizar uniones prensadas a una presión de servicio de \leq PN 10.
- 9) Para tubos según la norma técnica EN. Respete las instrucciones de uso proporcionadas por los proveedores/fabricantes del sistema.
- 10) Para tubos según la norma técnica ASTM. Respete las instrucciones de uso proporcionadas por los proveedores/fabricantes del sistema.

Homologaciones de las REMS herramientas de prensar para los sistemas de pressfitting: Estado 12.10.2022. El estado actual correspondiente se puede encontrar en Internet: www.rems.de > Downloads > Catálogos de producto > Catálogo REMS. Tenazas adaptadoras, consulte la página 236. Tenazas de prensar para otros sistemas de Pressfitting sobre demanda.

REMS tenazas de prensar REMS anillos de prensar

Accesorio para prensadoras radiales REMS (excepto REMS Mini-Press) y prensadoras radiales de otros fabricantes.

Sistema	Tenaza de prensar / anillo de prensa	Accionamiento con tenaza adaptadora	Código	
HITHERM-ISOTUBI NUMEPRESS	M 15		570110	
	M 18		570120	
	M 22		570130	
	M 28		570140	
	M 35		570150	
	M 42 (PR-3S)	Z2	572706	
	M 54 (PR-3S)	Z2	572708	
	M 76,1 XL (PR-3S)	Z6 XL ³⁾ / Z7 XL 45 kN ⁴⁾	579101	
	M 88,9 G XL (PR-3S)	Z6 XL ³⁾ / Z7 XL 45 kN ⁴⁾	579110	
	M 108,0 G XL (PR-3S)	Z6 XL ³⁾ / Z7 XL 45 kN ⁴⁾	579111	
	M 15 S (PR-2B)	Z8	574738	
	M 18 S (PR-2B)	Z8	574740	
	M 22 S (PR-2B)	Z8	574742	
	M 28 S (PR-2B)	Z8	574744	
	M 35 S (PR-2B)	Z8	574746	
	HITHERM HTpress	M 15		570110
M 18			570120	
M 22			570130	
M 28			570140	
M 35			570150	
M 42 (PR-3S)		Z2	572706	
M 54 (PR-3S)		Z2	572708	
M 76,1 XL (PR-3S)		Z6 XL ³⁾ / Z7 XL 45 kN ⁴⁾	579101	
M 88,9 G XL (PR-3S)		Z6 XL ³⁾ / Z7 XL 45 kN ⁴⁾	579110	
M 108,0 G XL (PR-3S)		Z6 XL ³⁾ / Z7 XL 45 kN ⁴⁾	579111	
M 15 S (PR-2B)		Z8	574738	
M 18 S (PR-2B)		Z8	574740	
M 22 S (PR-2B)		Z8	574742	
M 28 S (PR-2B)		Z8	574744	
M 35 S (PR-2B)		Z8	574746	
HITHERM HTfire		M 15		570110
	M 18		570120	
	M 22		570130	
	M 28		570140	
	M 35		570150	
	M 42 (PR-3S)	Z2	572706	
	M 54 (PR-3S)	Z2	572708	
	M 76,1 XL (PR-3S)	Z6 XL ³⁾ / Z7 XL 45 kN ⁴⁾	579101	
	M 88,9 G XL (PR-3S)	Z6 XL ³⁾ / Z7 XL 45 kN ⁴⁾	579110	
	M 108,0 G XL (PR-3S)	Z6 XL ³⁾ / Z7 XL 45 kN ⁴⁾	579111	
	M 15 S (PR-2B)	Z8	574738	
	M 18 S (PR-2B)	Z8	574740	
	M 22 S (PR-2B)	Z8	574742	
	M 28 S (PR-2B)	Z8	574744	
	M 35 S (PR-2B)	Z8	574746	
	HITHERM HTair	M 15		570110
M 18			570120	
M 22			570130	
M 28			570140	
M 35			570150	
M 42 (PR-3S)		Z2	572706	
M 54 (PR-3S)		Z2	572708	
M 76,1 XL (PR-3S)		Z6 XL ³⁾ / Z7 XL 45 kN ⁴⁾	579101	
M 88,9 G XL (PR-3S)		Z6 XL ³⁾ / Z7 XL 45 kN ⁴⁾	579110	
M 108,0 G XL (PR-3S)		Z6 XL ³⁾ / Z7 XL 45 kN ⁴⁾	579111	
M 15 S (PR-2B)		Z8	574738	
M 18 S (PR-2B)		Z8	574740	
M 22 S (PR-2B)		Z8	574742	
M 28 S (PR-2B)		Z8	574744	
M 35 S (PR-2B)		Z8	574746	
Hopewell press fit system		M 15		570110
	M 18		570120	
	M 22		570130	
	M 28		570140	
	M 35		570150	
	M 42 (PZ-4G)		570160	
	M 54 (PZ-4G)		570170	
	M 42 (PR-3S)	Z2	572706	
	M 54 (PR-3S)	Z2	572708	
	hp praski BAVARIA-press	TH 10*		570467
TH 12*			570452	
TH 14*			570455	
TH 16*			570460	
TH 17*			570462	
TH 20*			570470	
TH 25*			570495	
TH 26*			570475	
TH 32			570480	
TH 40			570485	
TH 16 S (PR-2B)		Z8	574782	
TH 20 S (PR-2B)		Z8	574788	
TH 26 S (PR-2B)		Z8	574794	
TH 32 S (PR-2B)		Z8	574798	
ICMA Sempiter		H 16*		570320
		H 20*		570350
	H 25*		570360	
	H 26*		570370	
	H 32		570380	
	H 40 (PZ-4G)		570390	
	TH 16*		570460	
	TH 20*		570470	
	TH 25*		570495	
	TH 26*		570475	
	TH 32		570480	
	TH 40		570485	
	TH 50 (PZ-S)		572400	
	TH 63 (PZ-S)		572405	
	TH 16 S (PR-2B)	Z8	574782	
	TH 20 S (PR-2B)	Z8	574788	
	TH 26 S (PR-2B)	Z8	574794	
	TH 32 S (PR-2B)	Z8	574798	
	U 16*		570765	
	U 20*		570775	
	U 25*		570780	
	C 26*		570750	
	U 32		570785	
	U 40		570790	
	U 50		570795	
	U 63 (PR-3B)	Z4	572837	
U 63 (PZ-S)		572365		

Sistema	Tenaza de prensar / anillo de prensa	Accionamiento con tenaza adaptadora	Código
ICMA Sempigas	TH 16*		570460
	TH 20*		570470
	TH 25*		570495
	TH 26*		570475
	TH 32		570480
	TH 16 S (PR-2B)	Z8	574782
	TH 20 S (PR-2B)	Z8	574788
	TH 26 S (PR-2B)	Z8	574794
	TH 32 S (PR-2B)	Z8	574798
	Idrosanitaria Bonomi Homegas	TH 16*	
TH 20*			570470
TH 26*			570475
TH 16 S (PR-2B)		Z8	574782
Idrosanitaria Bonomi Idropress	TH 20 S (PR-2B)	Z8	574788
	TH 26 S (PR-2B)	Z8	574794
	TH 16*		570460
	TH 18*		570465
	TH 20*		570470
	TH 26*		570475
	TH 32		570480
	TH 40		570485
	TH 50 (PZ-S)		572400
	TH 63 (PZ-S)		572405
IDROSISTEMI Ta-Press	TH 16 S (PR-2B)	Z8	574782
	TH 20 S (PR-2B)	Z8	574788
	TH 26 S (PR-2B)	Z8	574794
	TH 32 S (PR-2B)	Z8	574798
	TH 16*		570460
	TH 20*		570470
	TH 26*		570475
	TH 32		570480
	TH 40		570485
	TH 50 (PZ-S)		572400
	TH 63 (PZ-S)		572405
	TH 16 S (PR-2B)	Z8	574782
	TH 20 S (PR-2B)	Z8	574788
	TH 26 S (PR-2B)	Z8	574794
	TH 32 S (PR-2B)	Z8	574798
	IDROSISTEMI Ta-Press	F 16*	
F 20*			570727
F 26*			570730
F 32			570735
F 16 S (PR-2B)		Z8	574728
F 20 S (PR-2B)		Z8	574730
F 26 S (PR-2B)		Z8	574732
F 32 S (PR-2B)		Z8	574734
Fz 40			570742
Fz 50			570747
F 63 (PZ-S)			572385
H 16*			570320
H 20*			570350
H 26*			570370
H 32			570380
H 40 (PZ-4G)			570390
U 16*		570765	
U 20*		570775	
C 26*		570750	
U 32		570785	
U 40		570790	
U 50		570795	
U 63 (PZ-S)		572365	
IDROTRADE Storm Multipinza	B 16*		570850
	B 20*		570860
	B 26		570870
	B 32		570880
	H 16*		570320
	H 20*		570350
	H 26*		570370
	H 32		570380
	TH 16*		570460
	TH 20*		570470
IDROTRADE StormPRES ¹⁾	TH 26*		570475
	TH 32		570480
	THL 32		570487
	TH 40		570485
	TH 50 (PZ-S)		572400
	TH 63 (PZ-S)		572405
	TH 16 S (PR-2B)	Z8	574782
	TH 20 S (PR-2B)	Z8	574788
	TH 26 S (PR-2B)	Z8	574794
	TH 32 S (PR-2B)	Z8	574798
	U 16*		570765
	U 20*		570775
	M 15		570110
	M 18		570120
	M 22		570130
	M 28		570140
M 35		570150	
M 42 (PR-3S)	Z2	572706	
M 54 (PR-3S)	Z2	572708	
M 76,1 XL (PR-3S) ⁸⁾	Z7 XL 45 kN ⁴⁾	579101	
M 88,9 G XL (PR-3S) ⁸⁾	Z7 XL 45 kN ⁴⁾	579110	
M 108,0 G XL (PR-3S) ⁸⁾	Z7 XL 45 kN ⁴⁾	579111	
M 15 S (PR-2B)	Z8	574738	
M 18 S (PR-2B)	Z8	574740	
M 22 S (PR-2B)	Z8	574742	
M 28 S (PR-2B)	Z8	574744	
M 35 S (PR-2B)	Z8	574746	

REMS tenazas de prensar REMS anillos de prensar

Accesorio para prensadoras radiales REMS (excepto REMS Mini-Press) y prensadoras radiales de otros fabricantes.

Sistema	Tenaza de prensar / anillo de prensa	Accionamiento con tenaza adaptadora	Código	
IDROTRADE StormSTEEL ¹⁾	M 12		570100	
	M 15		570110	
	M 18		570120	
	M 22		570130	
	M 28		570140	
	M 35		570150	
	M 42 (PR-3S)	Z2	572706	
	M 54 (PR-3S)	Z2	572708	
	M 76,1 XL (PR-3S) ⁸⁾	Z7 XL 45 kN ⁴⁾	579101	
	M 88,9 G XL (PR-3S) ⁸⁾	Z7 XL 45 kN ⁴⁾	579110	
	M 108,0 G XL (PR-3S) ⁸⁾	Z7 XL 45 kN ⁴⁾	579111	
	M 12 S (PR-2B)	Z8	574736	
	M 15 S (PR-2B)	Z8	574738	
	M 18 S (PR-2B)	Z8	574740	
	M 22 S (PR-2B)	Z8	574742	
	M 28 S (PR-2B)	Z8	574744	
	M 35 S (PR-2B)	Z8	574746	
	ILTA INOX/CHIBRO Pressfitting Cuni	M 15		570110
		M 18		570120
		M 22		570130
M 28			570140	
M 35			570150	
M 42 (PR-3S)		Z2	572706	
M 54 (PR-3S)		Z2	572708	
M 76,1 XL (PR-3S)		Z6 XL ³⁾ / Z7 XL 45 kN ⁴⁾	579101	
M 88,9 G XL (PR-3S)		Z6 XL ³⁾ / Z7 XL 45 kN ⁴⁾	579110	
M 108,0 G XL (PR-3S)		Z6 XL ³⁾ / Z7 XL 45 kN ⁴⁾	579111	
M 15 S (PR-2B)		Z8	574738	
M 18 S (PR-2B)		Z8	574740	
M 22 S (PR-2B)		Z8	574742	
M 28 S (PR-2B)		Z8	574744	
M 35 S (PR-2B)		Z8	574746	
ILTA INOX/CHIBRO Pressfitting inox		M 15		570110
		M 18		570120
		M 22		570130
		M 28		570140
		M 35		570150
	M 42 (PR-3S)	Z2	572706	
	M 54 (PR-3S)	Z2	572708	
	M 76,1 XL (PR-3S)	Z6 XL ³⁾ / Z7 XL 45 kN ⁴⁾	579101	
	M 88,9 G XL (PR-3S)	Z6 XL ³⁾ / Z7 XL 45 kN ⁴⁾	579110	
	M 108,0 G XL (PR-3S)	Z6 XL ³⁾ / Z7 XL 45 kN ⁴⁾	579111	
	M 15 S (PR-2B)	Z8	574738	
	M 18 S (PR-2B)	Z8	574740	
	M 22 S (PR-2B)	Z8	574742	
	M 28 S (PR-2B)	Z8	574744	
	M 35 S (PR-2B)	Z8	574746	
	Instantor Press System	TH 16*		570460
		TH 20*		570470
		TH 26*		570475
		TH 32		570480
		TH 16 S (PR-2B)	Z8	574782
TH 20 S (PR-2B)		Z8	574788	
TH 26 S (PR-2B)		Z8	574794	
TH 32 S (PR-2B)		Z8	574798	
Instantor Copper Press Metric		M 15		570110
		M 22		570130
	M 28		570140	
	M 15 S (PR-2B)	Z8	574738	
	M 22 S (PR-2B)	Z8	574742	
	M 28 S (PR-2B)	Z8	574744	
IPA IPANA Press	TH 10*		570467	
	TH 11,6*		570482	
	TH 12*		570452	
	TH 14*		570455	
	TH 15*		570457	
	TH 16*		570460	
	TH 17*		570462	
	TH 18*		570465	
	TH 20*		570470	
	TH 22*		570472	
	TH 25*		570495	
	TH 26*		570475	
	TH 28		570477	
	TH 32		570480	
	TH 40		570485	
	TH 50 (PZ-S)		572400	
	TH 63 (PZ-S)		572405	
	THz 75 (PR-3B)	Z4	572829	
	TH 16 S (PR-2B)	Z8	574782	
	TH 20 S (PR-2B)	Z8	574788	
	TH 26 S (PR-2B)	Z8	574794	
	TH 32 S (PR-2B)	Z8	574798	

Sistema	Tenaza de prensar / anillo de prensa	Accionamiento con tenaza adaptadora	Código
IPA THu IPANA Press	TH 16*		570460
	TH 20*		570470
	TH 26*		570475
	TH 32		570480
	TH 40		570485
	TH 16 S (PR-2B)	Z8	574782
	TH 20 S (PR-2B)	Z8	574788
	TH 26 S (PR-2B)	Z8	574794
	TH 32 S (PR-2B)	Z8	574798
	IPALPEX (Industrie du Plastique et Accessoires)	TH 14*	
TH 16*			570460
TH 18*			570465
TH 20*			570470
TH 26*			570475
THL 32			570487
TH 40			570485
TH 50 (PZ-S)			572400
TH 63 (PZ-S)			572405
IPLEX PIPELINES AUSTRALIA Iplex Pro-fit		K16/P18*	
	PF 22*		571980
IPLEX PIPELINES AUSTRALIA Iplex K1 (Gas)	K16/P18*		572600
	K/20*		572605
	K/25*		572610
	K32		572615
	K1/40		572620
IPLEX PIPELINES AUSTRALIA Iplex K2	K16/P18*		572600
	K/20*		572605
ISOLUBEX IPERT	RFz 16*		571325
	RFz 20*		571330
ISOLUBEX Multicapa	RFz 25		571337
	RFz 32		571342
	RFz 16*		571325
	RFz 18*		571327
	RFz 20*		571330
	RFz 25		571337
	RFz 32		571342
	U 16*		570765
	U 18*		570770
	U 20*		570775
ISOLUBEX Multicapa GAS	U 25*		570780
	U 32		570785
	U 40		570790
	U 50		570795
	U 63 (PR-3B)	Z4	572837
	U 63 (PZ-S)		572365
	RFz 16*		571325
	RFz 20*		571330
	RFz 25		571337
	RFz 32		571342
ISOLUBEX Multicapa-PPSU	U 16*		570765
	U 20*		570775
	U 25*		570780
	U 32		570785
	ISOTUBI NUMEPRESS	M 15	
M 18 ¹⁾			570120
M 22			570130
M 28 ¹⁾			570140
M 35			570150
M 42 (PR-3S)		Z2	572706
M 54 (PR-3S)		Z2	572708
M 76,1 XL (PR-3S)		Z6 XL ³⁾ / Z7 XL 45 kN ⁴⁾	579101
M 88,9 G XL (PR-3S)		Z6 XL ³⁾ / Z7 XL 45 kN ⁴⁾	579110
M 108,0 G XL (PR-3S)		Z6 XL ³⁾ / Z7 XL 45 kN ⁴⁾	579111
IVAR ALPEX-GAS	M 15 S (PR-2B)	Z8	574738
	M 18 S (PR-2B)	Z8	574740
	M 22 S (PR-2B)	Z8	574742
	M 28 S (PR-2B)	Z8	574744
ALPEX-GAS	B 20		570860
	B 26		570870
	B 32		570880

Sistemas de pressfitting para gas, sólo pueden ser prensados con las tenazas de prensar/anillos de prensar marcadas en amarillo en la tabla.

Tener en cuenta la normativa nacional. Lea y respete las instrucciones de uso y montaje proporcionadas por los proveedores/fabricantes del sistema.

* Estas tenazas de prensar son válidas también para el dispositivo accionador manual REMS Eco-Press. Tener en cuenta la normativa nacional.

¹⁾ Emplear únicamente para tenazas a partir de la identificación "108" (1er trimestre de 2008), "208" (2do trimestre de 2008) etc.. Todas las mordazas de prensar están marcadas con esta indicación.

²⁾ No están autorizadas prensadoras manuales radiales para hacer uniones prensadas en este sistema de pressfitting.

³⁾ Accionamiento a través de REMS Power-Press XL ACC.

⁴⁾ Accionamiento a través de REMS Akku-Press XL 45 kN 22V ACC.

⁵⁾ Para insertar cunas de prensar adecuadas.

⁶⁾ Los sistemas de prensar de fundición roja (Sanpress XL) se deben prensar con anillos de prensar con perfil de prensado VR, los sistemas de prensar de cobre (Profipress XL, Profipress G XL), acero C (Prestabo XL) y acero inoxidable (Sanpress Inox XL, Sanpress Inox G XL) se deben prensar con anillos de prensar con perfil de prensado VF.

⁷⁾ Para instalaciones de gas se deben utilizar únicamente anillos de prensar con el marcado "M 88,9 G" o "M 108 G" en los 3 segmentos de prensar.

⁸⁾ Para realizar uniones prensadas a una presión de servicio de ≤ PN 10.

⁹⁾ Para tubos según la norma técnica EN. Respete las instrucciones de uso proporcionadas por los proveedores/fabricantes del sistema.

¹⁰⁾ Para tubos según la norma técnica ASTM. Respete las instrucciones de uso proporcionadas por los proveedores/fabricantes del sistema.

Homologaciones de las REMS herramientas de prensar para los sistemas de pressfitting: Estado 12.10.2022. El estado actual correspondiente se puede encontrar en Internet: www.rems.de > Downloads > Catálogos de producto > Catálogo REMS. Tenazas adaptadoras, consulte la página 236. Tenazas de prensar para otros sistemas de Pressfitting sobre demanda.

REMS tenazas de prensar REMS anillos de prensar

Accesorio para prensadoras radiales REMS (excepto REMS Mini-Press) y prensadoras radiales de otros fabricantes.

Sistema	Tenaza de prensar / anillo de prensa	Accionamiento con tenaza adaptadora	Código
IVAR Ivar-Press	B 14*		570845
	B 16*		570850
	B 18*		570855
	B 20*		570860
	B 26		570870
	B 32		570880
	Fz 40		570742
	Fz 50		570747
	F 63 (PZ-S)		572385
	IVAR MULTI PRESS GAS	TH 16*	
TH 20*			570470
TH 26*			570475
TH 32			570480
B 16*			570850
B 20*			570860
B 26			570870
IVAR MULTI PRESS GAS ITALIA	TH 16*		570460
	TH 20*		570470
	TH 26*		570475
	H 16*		570320
	H 20*		570350
	H 26*		570370
	U 16*		570765
IVAR Multi Press MP	TH 16*		570460
	TH 18*		570465
	TH 20*		570470
	TH 25*		570495
	TH 26*		570475
	TH 32		570480
	TH 40		570485
	TH 50 (PZ-S)		572400
	TH 63 (PZ-S)		572405
	TH 16 S (PR-2B)	Z8	574782
	TH 20 S (PR-2B)	Z8	574788
	TH 26 S (PR-2B)	Z8	574794
	TH 32 S (PR-2B)	Z8	574798
	F 16*		570717
	F 18*		570720
	F 20*		570727
	F 26*		570730
	F 32		570735
	Fz 40		570742
	Fz 50		570747
	F 63 (PZ-S)		572385
	F 16 S (PR-2B)	Z8	574728
	F 20 S (PR-2B)	Z8	574730
	F 26 S (PR-2B)	Z8	574732
	F 32 S (PR-2B)	Z8	574734
	H 16*		570320
	H 18*		570340
	H 20*		570350
	H 25*		570360
	H 26*		570370
	H 32		570380
	H 40 (PZ-4G)		570390
	U 16*		570765
	U 18*		570770
	U 20*		570775
	U 25*		570780
	C 26*		570750
	U 32		570785
	U 40		570790
	U 50		570795
U 63 (PZ-S)		572365	
B 16*		570850	
B 18*		570855	
B 20*		570860	
B 26		570870	
B 32		570880	
IVAR Multi Press Leak (MPL)	TH 16*		570460
	TH 20*		570470
	TH 26*		570475
	TH 32		570480
	TH 16 S (PR-2B)	Z8	574782
	TH 20 S (PR-2B)	Z8	574788
	TH 26 S (PR-2B)	Z8	574794
	TH 32 S (PR-2B)	Z8	574798
	F 16*		570717
	F 20*		570727
	F 26*		570730
	F 32		570735
	F 16 S (PR-2B)	Z8	574728
	F 20 S (PR-2B)	Z8	574730
	F 26 S (PR-2B)	Z8	574732
	F 32 S (PR-2B)	Z8	574734
	H 16*		570320
	H 20*		570350
	H 26*		570370
	H 32		570380
U 16*		570765	
U 20*		570775	
C 26*		570750	
U 32		570785	
B 16*		570850	
B 20*		570860	
B 26		570870	
B 32		570880	

Sistema	Tenaza de prensar / anillo de prensa	Accionamiento con tenaza adaptadora	Código	
IVAR Plastic Multi Press Leak (PMPL)	TH 16*		570460	
	TH 20*		570470	
	TH 26*		570475	
	TH 32		570480	
	TH 16 S (PR-2B)	Z8	574782	
	TH 20 S (PR-2B)	Z8	574788	
	TH 26 S (PR-2B)	Z8	574794	
	TH 32 S (PR-2B)	Z8	574798	
	F 16*		570717	
	F 20*		570727	
	F 26*		570730	
	F 32		570735	
	F 16 S (PR-2B)	Z8	574728	
	F 20 S (PR-2B)	Z8	574730	
	F 26 S (PR-2B)	Z8	574732	
	F 32 S (PR-2B)	Z8	574734	
	H 16*		570320	
	H 20*		570350	
	H 26*		570370	
	IVAR Plastic Multi Press PMP	TH 16*		570460
TH 20*			570470	
TH 25*			570495	
TH 26*			570475	
TH 32			570480	
TH 16 S (PR-2B)		Z8	574782	
TH 20 S (PR-2B)		Z8	574788	
TH 26 S (PR-2B)		Z8	574794	
TH 32 S (PR-2B)		Z8	574798	
F 16*			570717	
F 20*			570727	
F 26*			570730	
F 32			570735	
F 16 S (PR-2B)		Z8	574728	
F 20 S (PR-2B)		Z8	574730	
F 26 S (PR-2B)		Z8	574732	
F 32 S (PR-2B)		Z8	574734	
H 16*			570320	
H 20*			570350	
H 25*			570360	
H 26*		570370		
H 32		570380		
U 16*		570765		
U 20*		570775		
U 25*		570780		
C 26*		570750		
U 32		570785		
B 16*		570850		
B 20*		570860		
B 26		570870		
B 32		570880		
IVT Edelstahl- Presssystem	M 15		570110	
	M 18 ¹⁾		570120	
	M 22		570130	
	M 28 ¹⁾		570140	
	M 35		570150	
	M 42 (PR-3S)	Z2	572706	
	M 54 (PR-3S)	Z2	572708	
	M 76,1 XL (PR-3S)	Z6 XL ²⁾ / Z7 XL 45 kN ⁴⁾	579101	
	M 88,9 G XL (PR-3S)	Z6 XL ²⁾ / Z7 XL 45 kN ⁴⁾	579110	
	M 108,0 G XL (PR-3S)	Z6 XL ²⁾ / Z7 XL 45 kN ⁴⁾	579111	
	M 15 S (PR-2B)	Z8	574738	
	M 18 S (PR-2B)	Z8	574740	
	M 22 S (PR-2B)	Z8	574742	
	M 28 S (PR-2B)	Z8	574744	
	M 35 S (PR-2B)	Z8	574746	
IVT PRIPRESS	TH 16*		570460	
	TH 20*		570470	
	TH 26*		570475	
	TH 32		570480	
	TH 40		570485	
	TH 16 S (PR-2B)	Z8	574782	
	TH 20 S (PR-2B)	Z8	574788	
	TH 26 S (PR-2B)	Z8	574794	
Jäger - Aquatec Aquapress H	H 14*		570310	
	H 16*		570320	
	H 17*		570330	
	H 18*		570340	
	H 20*		570350	
	H 26*		570370	
	H 32		570380	
	U 40		570790	
	U 50		570795	
	U 63 (PZ-S)		572365	
	Jäger - Aquatec C-Stahl - Press Typ M	M 15		570110
		M 18		570120
		M 22		570130
		M 28		570140
		M 35		570150
M 42 (PR-3S)		Z2	572706	
M 54 (PR-3S)		Z2	572708	
M 76,1 XL (PR-3S)		Z6 XL ²⁾ / Z7 XL 45 kN ⁴⁾	579101	
M 88,9 G XL (PR-3S)		Z6 XL ²⁾ / Z7 XL 45 kN ⁴⁾	579110	
M 108,0 G XL (PR-3S)		Z6 XL ²⁾ / Z7 XL 45 kN ⁴⁾	579111	
M 15 S (PR-2B)		Z8	574738	
M 18 S (PR-2B)		Z8	574740	
M 22 S (PR-2B)		Z8	574742	
M 28 S (PR-2B)		Z8	574744	
M 35 S (PR-2B)		Z8	574746	

REMS tenazas de prensar REMS anillos de prensar

Accesorio para prensadoras radiales REMS (excepto REMS Mini-Press) y prensadoras radiales de otros fabricantes.

Sistema	Tenaza de prensar / anillo de prensa	Accionamiento con tenaza adaptadora	Código	
Jäger - Aquatec Edelstahl - Press Typ M	M 15		570110	
	M 18		570120	
	M 22		570130	
	M 28		570140	
	M 35		570150	
	M 42 (PR-3S)	Z2	572706	
	M 54 (PR-3S)	Z2	572708	
	M 76,1 XL (PR-3S)	Z6 XL ³⁾ / Z7 XL 45 kN ⁴⁾	579101	
	M 88,9 G XL (PR-3S)	Z6 XL ³⁾ / Z7 XL 45 kN ⁴⁾	579110	
	M 108,0 G XL (PR-3S)	Z6 XL ³⁾ / Z7 XL 45 kN ⁴⁾	579111	
	M 15 S (PR-2B)	Z8	574738	
	M 18 S (PR-2B)	Z8	574740	
	M 22 S (PR-2B)	Z8	574742	
	M 28 S (PR-2B)	Z8	574744	
	M 35 S (PR-2B)	Z8	574746	
Jäger - Aquatec Kupfer - Press Typ V	V 15		570115	
	V 18		570125	
	V 22		570135	
	V 28		570145	
	V 35		570155	
	V 42		570165	
	V 42 (PR-2B)	Z2	572850	
	V 54		570175	
	V 54 (PR-2B)	Z2	572851	
	V 15 S (PR-2B)	Z8	574752	
	V 18 S (PR-2B)	Z8	574756	
	V 22 S (PR-2B)	Z8	574758	
	V 28 S (PR-2B)	Z8	574760	
	V 35 S (PR-2B)	Z8	574762	
	Jansen AG JANSEN COMISA	TH 14*		570455
TH 16*			570460	
TH 20*			570470	
TH 26*			570475	
TH 32			570480	
TH 40			570485	
TH 50 (PZ-S)			572400	
TH 63 (PZ-S)			572405	
TH 16 S (PR-2B)		Z8	574782	
TH 20 S (PR-2B)		Z8	574788	
TH 26 S (PR-2B)		Z8	574794	
TH 32 S (PR-2B)		Z8	574798	
Jarafflex- Presssystem		TH 14*		570455
		TH 16*		570460
		TH 17*		570462
	TH 18*		570465	
	TH 20*		570470	
	TH 25*		570495	
	TH 26*		570475	
	TH 32		570480	
	TH 40		570485	
	TH 50 (PZ-S)		572400	
	TH 63 (PZ-S)		572405	
	TH 16 S (PR-2B)	Z8	574782	
	TH 20 S (PR-2B)	Z8	574788	
	TH 26 S (PR-2B)	Z8	574794	
	TH 32 S (PR-2B)	Z8	574798	
JUNGWOO JWPress	VUS 1/2" (OD 15,9 mm)		571770	
	VUS 3/4" (OD 22,2 mm)		571775	
	VUS 1" (OD 28,6 mm)		571780	
	VUS 1 1/4" (OD 34,9 mm)		571785	
	VUS 1 1/2" (OD 41,3 mm)		571790	
	VUS 2" (OD 54,0 mm)		571795	
	VUSFz 2 1/2" (PR-3B) (OD 66,7 mm)	Z5	572819	
	VUSFz 3" (PR-3B) (OD 79,4 mm)	Z5	572820	
	VUSFz 4" (PR-3B) (OD 104,8 mm)	Z5	572821	
	K			
KAN KAN-therm Press	U 16*		570765	
	U 20*		570775	
	U 25*		570780	
	C 26*		570750	
	U 32		570785	
	U 40		570790	
	TH 50 (PZ-S)		572400	
	TH 63 (PZ-S)		572405	

Sistema	Tenaza de prensar / anillo de prensa	Accionamiento con tenaza adaptadora	Código
KAN KAN-therm Press LBP	U 14*		570760
	U 16*		570765
	U 20*		570775
	U 25*		570780
	C 26*		570750
	U 32		570785
	U 40		570790
	TH 14*		570455
	TH 16*		570460
	TH 20*		570470
	TH 25*		570495
	TH 26*		570475
	TH 32		570480
	TH 40		570485
	TH 50 (PZ-S)		572400
TH 63 (PZ-S)		572405	
TH 16 S (PR-2B)	Z8	574782	
TH 20 S (PR-2B)	Z8	574788	
TH 26 S (PR-2B)	Z8	574794	
TH 32 S (PR-2B)	Z8	574798	
KAN KAN-therm Inox	M 12		570100
	M 15		570110
	M 18 ⁹⁾		570120
	M 22		570130
	M 28 ⁹⁾		570140
	M 35		570150
	M 42 (PZ-4G)		570160
	M 54 (PZ-4G)		570170
	M 42 (PR-3S)	Z2	572706
	M 54 (PR-3S)	Z2	572708
	M 76,1 XL (PR-3S)	Z6 XL ³⁾ / Z7 XL 45 kN ⁴⁾	579101
	M 88,9 G XL (PR-3S)	Z6 XL ³⁾ / Z7 XL 45 kN ⁴⁾	579110
	M 108,0 G XL (PR-3S)	Z6 XL ³⁾ / Z7 XL 45 kN ⁴⁾	579111
	M 12 S (PR-2B)	Z8	574736
	M 15 S (PR-2B)	Z8	574738
M 18 S (PR-2B)	Z8	574740	
M 22 S (PR-2B)	Z8	574742	
M 28 S (PR-2B)	Z8	574744	
M 35 S (PR-2B)	Z8	574746	
KAN KAN-therm Steel	M 12		570100
	M 15		570110
	M 18 ⁹⁾		570120
	M 22		570130
	M 28 ⁹⁾		570140
	M 35		570150
	M 42 (PZ-4G)		570160
	M 54 (PZ-4G)		570170
	M 42 (PR-3S)	Z2	572706
	M 54 (PR-3S)	Z2	572708
	XP 66,7 XL (PR-3S)	Z6 XL ³⁾ / Z7 XL 45 kN ⁴⁾	579108
	M 76,1 XL (PR-3S)	Z6 XL ³⁾ / Z7 XL 45 kN ⁴⁾	579101
	M 88,9 G XL (PR-3S)	Z6 XL ³⁾ / Z7 XL 45 kN ⁴⁾	579110
	M 108,0 G XL (PR-3S)	Z6 XL ³⁾ / Z7 XL 45 kN ⁴⁾	579111
	M 12 S (PR-2B)	Z8	574736
M 15 S (PR-2B)	Z8	574738	
M 18 S (PR-2B)	Z8	574740	
M 22 S (PR-2B)	Z8	574742	
M 28 S (PR-2B)	Z8	574744	
M 35 S (PR-2B)	Z8	574746	
KAN KAN-therm UltraPRESS	U 14*		570760
	U 16*		570765
	U 20*		570775
	U 25*		570780
	C 26*		570750
	U 32		570785
	U 40		570790
	TH 14*		570455
	TH 16*		570460
	TH 20*		570470
	TH 25*		570495
	TH 26*		570475
	TH 32		570480
	TH 40		570485
	TH 50 (PZ-S)		572400
TH 63 (PZ-S)		572405	
TH 16 S (PR-2B)	Z8	574782	
TH 20 S (PR-2B)	Z8	574788	
TH 26 S (PR-2B)	Z8	574794	
TH 32 S (PR-2B)	Z8	574798	

Sistemas de pressfitting para gas, sólo pueden ser prensados con las tenazas de prensar/anillos de prensar marcadas en amarillo en la tabla.

Tener en cuenta la normativa nacional. Lea y respete las instrucciones de uso y montaje proporcionadas por los proveedores/fabricantes del sistema.

* Estas tenazas de prensar son válidas también para el dispositivo accionador manual REMS Eco-Press. Tener en cuenta la normativa nacional.

¹⁾ Emplear únicamente para tenazas a partir de la identificación "108" (1er trimestre de 2008), "208" (2do trimestre de 2008) etc.. Todas las mordazas de prensar están marcadas con esta indicación.

²⁾ No están autorizadas prensadoras manuales radiales para hacer uniones prensadas en este sistema de pressfitting.

³⁾ Accionamiento a través de REMS Power-Press XL ACC.

⁴⁾ Accionamiento a través de REMS Akku-Press XL 45 kN 22V ACC.

⁵⁾ Para insertar cunas de prensar adecuadas.

⁶⁾ Los sistemas de prensar de fundición roja (Sanpress XL) se deben prensar con anillos de prensar con perfil de prensado VR, los sistemas de prensar de cobre (Profipress XL, Profipress G XL), acero C (Prestabo XL) y acero inoxidable (Sanpress Inox XL, Sanpress Inox G XL) se deben prensar con anillos de prensar con perfil de prensado VF.

⁷⁾ Para instalaciones de gas se deben utilizar únicamente anillos de prensar con el marcado "M 88,9 G" o "M 108 G" en los 3 segmentos de prensar.

⁸⁾ Para realizar uniones prensadas a una presión de servicio de \leq PN 10.

⁹⁾ Para tubos según la norma técnica EN. Respete las instrucciones de uso proporcionadas por los proveedores/fabricantes del sistema.

¹⁰⁾ Para tubos según la norma técnica ASTM. Respete las instrucciones de uso proporcionadas por los proveedores/fabricantes del sistema.

Homologaciones de las REMS herramientas de prensar para los sistemas de pressfitting: Estado 12.10.2022. El estado actual correspondiente se puede encontrar en Internet: www.rems.de > Downloads > Catálogos de producto > Catálogo REMS. Tenazas adaptadoras, consulte la página 236. Tenazas de prensar para otros sistemas de Pressfitting sobre demanda.

REMS tenazas de prensar REMS anillos de prensar

Accesorio para prensadoras radiales REMS (excepto REMS Mini-Press) y prensadoras radiales de otros fabricantes.

Sistema	Tenaza de prensar / anillo de prensa	Accionamiento con tenaza adaptadora	Código	
KE KELIT COPPERFIX Kupfer	M 15		570110	
	M 18		570120	
	M 22		570130	
	M 28		570140	
	M 35		570150	
	M 42 (PR-3S)	Z2	572706	
	M 54 (PR-3S)	Z2	572708	
	M 76,1 XL (PR-3S)	Z6 XL ³⁾ / Z7 XL 45 kN ⁴⁾	579101	
	M 88,9 G XL (PR-3S)	Z6 XL ³⁾ / Z7 XL 45 kN ⁴⁾	579110	
	M 108,0 G XL (PR-3S)	Z6 XL ³⁾ / Z7 XL 45 kN ⁴⁾	579111	
	M 15 S (PR-2B)	Z8	574738	
	M 18 S (PR-2B)	Z8	574740	
	M 22 S (PR-2B)	Z8	574742	
	M 28 S (PR-2B)	Z8	574744	
	M 35 S (PR-2B)	Z8	574746	
	KE KELIT KELIT KELOX	U 16*		570765
		U 18*		570770
U 20*			570775	
U 25*			570780	
U 32			570785	
U 40			570790	
U 50			570795	
U 63 (PZ-S)			572365	
U 63 (PR-3B)		Z4	572837	
U 75 (PR-3B)		Z4	572828	
KE KELIT KELOX-PPSU-W	U 16*		570765	
	U 18*		570770	
	U 20*		570775	
	U 25*		570780	
	U 32		570785	
	U 40		570790	
	U 50		570795	
	U 63 (PZ-S)		572365	
	U 63 (PR-3B)	Z4	572837	
	U 75 (PR-3B)	Z4	572828	
KE KELIT KELOX-ULTRAX	U 16*		570765	
	U 18*		570770	
	U 20*		570775	
	U 25*		570780	
	U 32		570785	
	U 40		570790	
	U 50		570795	
	U 63 (PZ-S)		572365	
	U 63 (PR-3B)	Z4	572837	
	U 75 (PR-3B)	Z4	572828	
KE KELIT KELOX-ULTRAX-W	U 16*		570765	
	U 18*		570770	
	U 20*		570775	
	U 25*		570780	
	U 32		570785	
	U 40		570790	
	U 50		570795	
	U 63 (PZ-S)		572365	
	U 63 (PR-3B)	Z4	572837	
	U 75 (PR-3B)	Z4	572828	
KE KELIT KELOX-WINDOWX-U	U 16*		570765	
	U 18*		570770	
	U 20*		570775	
	U 25*		570780	
	U 32		570785	
	U 40		570790	
	U 50		570795	
	U 63 (PZ-S)		572365	
	U 63 (PR-3B)	Z4	572837	
	U 75 (PR-3B)	Z4	572828	
KE KELIT steelFIX C-Stahl	M 15		570110	
	M 18		570120	
	M 22		570130	
	M 28		570140	
	M 35		570150	
	M 42 (PR-3S)	Z2	572706	
	M 54 (PR-3S)	Z2	572708	
	M 76,1 XL (PR-3S)	Z6 XL ³⁾ / Z7 XL 45 kN ⁴⁾	579101	
	M 88,9 G XL (PR-3S)	Z6 XL ³⁾ / Z7 XL 45 kN ⁴⁾	579110	
	M 108,0 G XL (PR-3S)	Z6 XL ³⁾ / Z7 XL 45 kN ⁴⁾	579111	
	M 15 S (PR-2B)	Z8	574738	
	M 18 S (PR-2B)	Z8	574740	
	M 22 S (PR-2B)	Z8	574742	
	M 28 S (PR-2B)	Z8	574744	
	M 35 S (PR-2B)	Z8	574746	
	KE KELIT steelFIX Edelstahl	M 15		570110
		M 18		570120
M 22			570130	
M 28			570140	
M 35			570150	
M 42 (PR-3S)		Z2	572706	
M 54 (PR-3S)		Z2	572708	
M 76,1 XL (PR-3S)		Z6 XL ³⁾ / Z7 XL 45 kN ⁴⁾	579101	
M 88,9 G XL (PR-3S)		Z6 XL ³⁾ / Z7 XL 45 kN ⁴⁾	579110	
M 108,0 G XL (PR-3S)		Z6 XL ³⁾ / Z7 XL 45 kN ⁴⁾	579111	
M 15 S (PR-2B)		Z8	574738	
M 18 S (PR-2B)		Z8	574740	
M 22 S (PR-2B)		Z8	574742	
M 28 S (PR-2B)		Z8	574744	
M 35 S (PR-2B)		Z8	574746	
KEMBLA KemPress (AUS)		VAU 15 (OD 12,7 mm)		572687
		VAU 20 (OD 19,1 mm)		572689
	VAU 25 (OD 25,4 mm)		572691	
	VAU 32 (OD 31,8 mm)		572693	
	VAU 40 (OD 38,1 mm)		572695	
	VAU 50 (OD 50,8 mm)		572697	
KEMBLA KemPress Gas (AUS)	VAU 15 (OD 12,7 mm)		572687	
	VAU 20 (OD 19,1 mm)		572689	
	VAU 25 (OD 25,4 mm)		572691	
	VAU 32 (OD 31,8 mm)		572693	
	VAU 40 (OD 38,1 mm)		572695	
	VAU 50 (OD 50,8 mm)		572697	

Sistema	Tenaza de prensar / anillo de prensa	Accionamiento con tenaza adaptadora	Código	
KISAN Kisan KD	KI 16*		571360	
	KI 20*		571370	
	KI 25*		571375	
	TH 16*		570460	
	TH 20*		570470	
	TH 25*		570495	
	TH 16 S (PR-2B)	Z8	574782	
	TH 20 S (PR-2B)	Z8	574788	
	KISAN Kisan WL	KI 16*		571360
		KI 20*		571370
KI 25*			571375	
KI 32			571380	
TH 16*			570460	
TH 20*			570470	
TH 25*			570495	
TH 32			570480	
TH 16 S (PR-2B)		Z8	574782	
TH 20 S (PR-2B)		Z8	574788	
TH 32 S (PR-2B)	Z8	574798		
KISAN Kisan WM	KI 16*		571360	
	KI 20*		571370	
	KI 25*		571375	
	KI 32		571380	
KISAN Kisan WR	U 20*		570775	
	U 25*		570780	
	U 32		570785	
	U 40		570790	
	U 50		570795	
	U 63 (PZ-S)		572365	
	U 75 (PR-3B)		572828	
	TH 20*		570470	
	TH 25*		570495	
	TH 32		570480	
TH 40		570485		
TH 50 (PZ-S)		572400		
TH 63 (PZ-S)		572405		
TH 20 S (PR-2B)	Z8	574788		
TH 32 S (PR-2B)	Z8	574798		
KISAN Kistal C	M 15		570110	
	M 18		570120	
	M 22		570130	
	M 28		570140	
	M 35		570150	
	M 42 (PR-3S)	Z2	572706	
	M 54 (PR-3S)	Z2	572708	
	M 76,1 XL (PR-3S)	Z6 XL ³⁾ / Z7 XL 45 kN ⁴⁾	579101	
	M 88,9 G XL (PR-3S)	Z6 XL ³⁾ / Z7 XL 45 kN ⁴⁾	579110	
	M 108,0 G XL (PR-3S)	Z6 XL ³⁾ / Z7 XL 45 kN ⁴⁾	579111	
M 15 S (PR-2B)	Z8	574738		
M 18 S (PR-2B)	Z8	574740		
M 22 S (PR-2B)	Z8	574742		
M 28 S (PR-2B)	Z8	574744		
M 35 S (PR-2B)	Z8	574746		
KISAN Kistal Inox	M 15		570110	
	M 18		570120	
	M 22		570130	
	M 28		570140	
	M 35		570150	
	M 42 (PR-3S)	Z2	572706	
	M 54 (PR-3S)	Z2	572708	
	M 76,1 XL (PR-3S)	Z6 XL ³⁾ / Z7 XL 45 kN ⁴⁾	579101	
	M 88,9 G XL (PR-3S)	Z6 XL ³⁾ / Z7 XL 45 kN ⁴⁾	579110	
	M 108,0 G XL (PR-3S)	Z6 XL ³⁾ / Z7 XL 45 kN ⁴⁾	579111	
M 15 S (PR-2B)	Z8	574738		
M 18 S (PR-2B)	Z8	574740		
M 22 S (PR-2B)	Z8	574742		
M 28 S (PR-2B)	Z8	574744		
M 35 S (PR-2B)	Z8	574746		
L				
LEGEND-PRESS press fitting system	VUS ½" (OD 15,9 mm)		571770	
	VUS ¾" (OD 22,2 mm)		571775	
	VUS 1" (OD 28,6 mm)		571780	
	VUS 1¼" (OD 34,9 mm)		571785	
	VUS 1½" (OD 41,3 mm)		571790	
	VUS 2" (OD 54,0 mm)		571795	
	VUSFz 2½" (PR-3B) (OD 66,7 mm)	Z5	572819	
VUSFz 3" (PR-3B) (OD 79,4 mm)	Z5	572820		
VUSFz 4" (PR-3B) (OD 104,8 mm)	Z5	572821		
LK Systems LK >B-Press	V 12		570107	
	V 15		570115	
	V 18		570125	
	V 22		570135	
	V 28		570145	
	V 35		570155	
	V 42		570165	
	V 54		570175	
	V 12 S (PR-2B)	Z8	574748	
	V 15 S (PR-2B)	Z8	574752	
V 18 S (PR-2B)	Z8	574756		
V 22 S (PR-2B)	Z8	574758		
V 28 S (PR-2B)	Z8	574760		
V 35 S (PR-2B)	Z8	574762		
LK Systems LK >B-Press Eltörzinkat	V 12		570107	
	V 15		570115	
	V 18		570125	
	V 22		570135	
	V 28		570145	
	V 35		570155	
	V 42		570165	
V 54		570175		
V 12 S (PR-2B)	Z8	574748		
V 15 S (PR-2B)	Z8	574752		
V 18 S (PR-2B)	Z8	574756		
V 22 S (PR-2B)	Z8	574758		
V 28 S (PR-2B)	Z8	574760		
V 35 S (PR-2B)	Z8	574762		

REMS tenazas de prensar REMS anillos de prensar

Accesorio para prensadoras radiales REMS (excepto REMS Mini-Press) y prensadoras radiales de otros fabricantes.

Sistema	Tenaza de prensar / anillo de prensa	Accionamiento con tenaza adaptadora	Código
LK Systems LK >B-Press Gas	V 15		570115
	V 18		570125
	V 22		570135
	V 28		570145
	V 35		570155
	V 42		570165
	V 54		570175
	V 15 S (PR-2B)	Z8	574752
	V 18 S (PR-2B)	Z8	574756
	V 22 S (PR-2B)	Z8	574758
V 28 S (PR-2B)	Z8	574760	
V 35 S (PR-2B)	Z8	574762	
LK Systems	TH 16*		570460
LK Universat	TH 20*		570470
	TH 25*		570495
	TH 32		570480
	TH 40		570485
	TH 50 (PZ-S)		572400
	TH 63 (PZ-S)		572405
LVI-DAHL Altech-Alupex	U 16*		570765
	U 20*		570775
	U 25*		570780
	U 32		570785
M			
MAINCOR MAINPRESS	U 16*		570765
	U 20*		570775
	U 25*		570780
	U 32		570785
	U 40		570790
	U 50		570795
	U 63 (PZ-S)		572365
U 63 (PR-3B)	Z4	572837	
MAINCOR MAINFLOR	U 16*		570765
	U 20*		570775
Mair Heiztechnik M-Press	H 11,5*		570315
	TH 16*		570460
	TH 20*		570470
	TH 26*		570475
	TH 32		570480
	TH 40		570485
	TH 16 S (PR-2B)	Z8	574782
TH 20 S (PR-2B)	Z8	574788	
TH 26 S (PR-2B)	Z8	574794	
TH 32 S (PR-2B)	Z8	574798	
Ma.s.ter System PRESSMASTER	TH 14*		570455
	TH 16*		570460
	TH 18*		570465
	TH 20*		570470
	TH 25*		570495
	TH 26*		570475
	TH 32		570480
	TH 40		570485
	TH 50 (PZ-S)		572400
	TH 63 (PZ-S)		572405
	TH 16 S (PR-2B)	Z8	574782
	TH 20 S (PR-2B)	Z8	574788
	TH 26 S (PR-2B)	Z8	574794
	TH 32 S (PR-2B)	Z8	574798
	H 14*		570310
	H 16*		570320
	H 18*		570340
	H 20*		570350
	H 26*		570370
	H 32		570380
	H 40 (PZ-46)		570390
	U 14*		570760
	U 16*		570765
	U 18*		570770
	U 20*		570775
	U 25*		570780
U 32		570785	
U 40		570790	
U 50		570795	
U 63 (PR-3B)	Z4	572837	
U 63 (PZ-S)		572365	

Sistema	Tenaza de prensar / anillo de prensa	Accionamiento con tenaza adaptadora	Código
Meier Tobler Metalplast - Stramax Serie MM	H 16*		570320
	H 20*		570350
	H 25*		570360
	H 32		570380
	RFz 16*		571325
	RFz 20*		571330
	RFz 25		571335
	RFz 32		571340
	TH 16*		570460
	TH 20*		570470
	TH 25*		570495
	TH 32		570480
	TH 40		570485
	TH 50 (PZ-S)		572400
	TH 63 (PZ-S)		572405
	TH 16 S (PR-2B)	Z8	574782
	TH 20 S (PR-2B)	Z8	574788
	TH 32 S (PR-2B)	Z8	574798
	U 16*		570765
	U 20*		570775
U 25*		570780	
U 32		570785	
U 40		570790	
U 50		570795	
U 63 (PZ-S)		572365	
U 63 (PR-3B)	Z4	572837	
METALGRUP Permatubo	U 16*		570765
	U 18*		570770
	U 20*		570775
	U 25*		570780
	U 32		570785
	U 40		570790
U 50		570795	
U 63 (PR-3B)	Z4	572837	
U 63 (PZ-S)		572365	
METALGRUP PexGrup	RFz 16*		571325
	RFz 20*		571330
	RFz 25		571335
	RFz 32		571340
METALGRUP MultiGrup	U 16*		570765
	U 18*		570770
	U 20*		570775
	U 25*		570780
	U 32		570785
Mueller Industries Streamline PRS	VUS ½" (OD 15,9 mm)		571770
	VUS ¾" (OD 22,2 mm)		571775
	VUS 1" (OD 28,6 mm)		571780
	VUS 1¼" (OD 34,9 mm)		571785
	VUS 1½" (OD 41,3 mm)		571790
	VUS 2" (OD 54,0 mm)		571795
	VUSFz 2½" (PR-3B) (OD 66,7 mm)	Z5	572819
VUSFz 3" (PR-3B) (OD 79,4 mm)	Z5	572820	
VUSFz 4" (PR-3B) (OD 104,8 mm)	Z5	572821	
MULTITHERM PRESSSYSTEM	TH 16*		570460
	TH 20*		570470
	TH 26*		570475
	TH 32		570480
	TH 40		570485
	TH 50 (PZ-S)		572400
	TH 63 (PZ-S)		572405
	THz 75 (PR-3B)	Z4	572829
	TH 16 S (PR-2B)	Z8	574782
	TH 20 S (PR-2B)	Z8	574788
TH 26 S (PR-2B)	Z8	574794	
TH 32 S (PR-2B)	Z8	574798	
Multicapas Industrial AIS PEX	RFz 16*		571325
	RFz 20*		571330
	RFz 25		571335
	RFz 32		571340
	U 16*		570765
	U 20*		570775
U 25*		570780	
U 32		570785	

Sistemas de pressfitting para gas, sólo pueden ser prensados con las tenazas de prensar/anillos de prensar marcadas en amarillo en la tabla.

Tener en cuenta la normativa nacional. Lea y respete las instrucciones de uso y montaje proporcionadas por los proveedores/fabricantes del sistema.

* Estas tenazas de prensar son válidas también para el dispositivo accionador manual REMS Eco-Press. Tener en cuenta la normativa nacional.

- 1) Emplear únicamente para tenazas a partir de la identificación "108" (1er trimestre de 2008), "208" (2do trimestre de 2008) etc.. Todas las mordazas de prensar están marcadas con esta indicación.
- 2) No están autorizadas prensadoras manuales radiales para hacer uniones prensadas en este sistema de pressfitting.
- 3) Accionamiento a través de REMS Power-Press XL ACC.
- 4) Accionamiento a través de REMS Akku-Press XL 45 kN 22V ACC.
- 5) Para insertar cunas de prensar adecuadas.
- 6) Los sistemas de prensar de fundición roja (Sanpress XL) se deben prensar con anillos de prensar con perfil de prensado VR, los sistemas de prensar de cobre (Profipress XL, Profipress G XL), acero C (Prestabo XL) y acero inoxidable (Sanpress Inox XL, Sanpress Inox G XL) se deben prensar con anillos de prensar con perfil de prensado VF.
- 7) Para instalaciones de gas se deben utilizar únicamente anillos de prensar con el marcado "M 88,9 G" o "M 108 G" en los 3 segmentos de prensar.
- 8) Para realizar uniones prensadas a una presión de servicio de ≤ PN 10.
- 9) Para tubos según la norma técnica EN. Respete las instrucciones de uso proporcionadas por los proveedores/fabricantes del sistema.
- 10) Para tubos según la norma técnica ASTM. Respete las instrucciones de uso proporcionadas por los proveedores/fabricantes del sistema.

Homologaciones de las REMS herramientas de prensar para los sistemas de pressfitting: Estado 12.10.2022. El estado actual correspondiente se puede encontrar en Internet: www.rems.de > Downloads > Catálogos de producto > Catálogo REMS. Tenazas adaptadoras, consulte la página 236. Tenazas de prensar para otros sistemas de Pressfitting sobre demanda.

REMS tenazas de prensar REMS anillos de prensar

Accesorio para prensadoras radiales REMS (excepto REMS Mini-Press) y prensadoras radiales de otros fabricantes.

Sistema	Tenaza de prensar / anillo de prensa	Accionamiento con tenaza adaptadora	Código	
Multicap Industrial AIS XPRT	H 16*		570320	
	H 20*		570350	
	H 25*		570360	
	H 26*		570370	
	H 32		570380	
	RFz 16*		571325	
	RFz 20*		571330	
	RFz 25		571335	
	RFz 32		571340	
	TH 16*		570460	
	TH 20*		570470	
	TH 25*		570495	
	TH 26*		570475	
	TH 32		570480	
	TH 40		570485	
	TH 50 (PZ-S)		572400	
	TH 63 (PZ-S)		572405	
	THz 75 (PR-3B)	Z4	572829	
	TH 16 S (PR-2B)	Z8	574782	
	TH 20 S (PR-2B)	Z8	574788	
	TH 26 S (PR-2B)	Z8	574794	
	TH 32 S (PR-2B)	Z8	574798	
	U 16*		570765	
	U 20*		570775	
	U 25*		570780	
	U 32		570785	
	U 40		570790	
	U 50		570795	
	U 63 (PZ-S)		572365	
	U 63 (PR-3B)	Z4	572837	
	U 75 (PR-3B)	Z4	572828	
	Multicap Industrial multitubo systems MC	U 16*		570765
		U 18*		570770
U 20*			570775	
U 25*			570780	
U 32			570785	
U 40			570790	
U 50			570795	
U 63 (PZ-S)			572365	
U 63 (PR-3B)		Z4	572837	
U 75 (PR-3B)		Z4	572828	
Multicap Industrial multitubo systems MM	H 16*		570320	
	H 20*		570350	
	H 25*		570360	
	H 26*		570370	
	H 32		570380	
	RFz 16*		571325	
	RFz 20*		571330	
	RFz 25		571335	
	RFz 32		571340	
	TH 16*		570460	
	TH 20*		570470	
	TH 25*		570495	
	TH 26*		570475	
	TH 32		570480	
	TH 40		570485	
	TH 50 (PZ-S)		572400	
	TH 63 (PZ-S)		572405	
	THz 75 (PR-3B)	Z4	572829	
	TH 16 S (PR-2B)	Z8	574782	
	TH 20 S (PR-2B)	Z8	574788	
	TH 26 S (PR-2B)	Z8	574794	
	TH 32 S (PR-2B)	Z8	574798	
	U 16*		570765	
U 20*		570775		
U 25*		570780		
U 32		570785		
U 40		570790		
U 50		570795		
U 63 (PZ-S)		572365		
U 63 (PR-3B)	Z4	572837		
U 75 (PR-3B)	Z4	572828		

N

NEUTHERM MEKUPRESS-HT	H 16*		570320
	H 20*		570350
	H 26*		570370
	H 32		570380
	H 40 (PZ-4G)		570390
	U 40		570790
NIBCO (USA) Press System Copper	VUS 1/2" (OD 15,9 mm)		571770
	VUS 3/4" (OD 22,2 mm)		571775
	VUS 1" (OD 28,6 mm)		571780
	VUS 1 1/4" (OD 34,9 mm)		571785
	VUS 1 1/2" (OD 41,3 mm)		571790
NICOLL FLUXO	VUS 2" (OD 54,0 mm)		571795
	TH 16*		570460
	TH 20*		570470
	TH 26*		570475
	TH 32		570480
	TH 40		570485
	TH 50 (PZ-S)		572400
	TH 63 (PZ-S)		572405
	THz 75 (PR-3B)	Z4	572829
	TH 16 S (PR-2B)	Z8	574782
	TH 20 S (PR-2B)	Z8	574788
	TH 26 S (PR-2B)	Z8	574794
	TH 32 S (PR-2B)	Z8	574798

Sistema	Tenaza de prensar / anillo de prensa	Accionamiento con tenaza adaptadora	Código
NUPI Industrie Italiana Multinupi	B 16*		570850
	B 18*		570855
	B 20*		570860
	B 26		570870
	B 32		570880
	F 16*		570717
	F 18*		570720
	F 20*		570727
	F 26*		570730
	F 32		570735
	F 16 S (PR-2B)	Z8	574728
	F 20 S (PR-2B)	Z8	574730
	F 26 S (PR-2B)	Z8	574732
	F 32 S (PR-2B)	Z8	574734
	H 16*		570320
	H 18*		570340
	H 20*		570350
	H 25*		570360
	H 26*		570370
	H 32		570380
	TH 16*		570460
	TH 18*		570465
	TH 20*		570470
	TH 25*		570495
	TH 26*		570475
	TH 32		570480
	TH 16 S (PR-2B)	Z8	574782
	TH 20 S (PR-2B)	Z8	574788
	TH 26 S (PR-2B)	Z8	574794
	TH 32 S (PR-2B)	Z8	574798
	U 14*		570760
	U 16*		570765
	U 18*		570770
U 20*		570775	
U 25*		570780	
C 26*		570750	
U 32		570785	
U 40		570790	
U 50		570795	
U 63 (PR-3B)	Z4	572837	
U 63 (PZ-S)		572365	
Nussbaum Optifitt-Press	VMP 3/8" (OD 17,2 mm)		571740
	VMP 1/2" (OD 21,3 mm)		571762
	VMPz 3/4" (OD 26,9 mm)		571764
	VMPz 1" (OD 33,7 mm)		571767
	VMPz 1 1/4" (PZ-S) (OD 42,4 mm)		572413
Nussbaum Optiflex-Flowpress	VMPz 1 1/2" (PR-3B) (OD 48,3 mm)	Z5	572844
	VMPz 2" (PR-3B) (OD 60,3 mm)	Z5	572845
	VRX 16		571750
VRX 20		571752	
VRX 25		571754	
VRX 32		571756	
VRX 40		571758	
VRX 50		571760	
VRX 63		571797	
Nussbaum Optipress Aquaplus	V 15		570115
	V 18		570125
	V 22		570135
	V 28		570145
	V 35		570155
	V 42		570165
	V 42 (PR-2B)	Z2	572850
	V 54		570175
	V 54 (PR-2B)	Z2	572851
	Vfz 64,0 (PR-3B)	Z5	572815
	Vfz 76,1 (PR-3B)	Z5	572816
	Vfz 88,9 (PR-3B)	Z5	572817
	Vfz 108,0 (PR-3B)	Z5	572818
	V 15 S (PR-2B)	Z8	574752
	V 18 S (PR-2B)	Z8	574756
V 22 S (PR-2B)	Z8	574758	
V 28 S (PR-2B)	Z8	574760	
V 35 S (PR-2B)	Z8	574762	
Nussbaum Optipress-Gaz	V 15		570115
	V 18		570125
	V 22		570135
	V 28		570145
	V 35		570155
	V 42		570165
	V 42 (PR-2B)	Z2	572850
	V 54		570175
	V 54 (PR-2B)	Z2	572851
	Vfz 64,0 (PR-3B)	Z5	572815
Nussbaum Optipress-Therm	Vfz 76,1 (PR-3B)	Z5	572816
	Vfz 88,9 (PR-3B)	Z5	572817
	Vfz 108,0 (PR-3B)	Z5	572818
	V 15 S (PR-2B)	Z8	574752
	V 18 S (PR-2B)	Z8	574756
	V 22 S (PR-2B)	Z8	574758
	V 28 S (PR-2B)	Z8	574760
	V 35 S (PR-2B)	Z8	574762
	V 15		570115
	V 18		570125
V 22		570135	
V 28		570145	
V 35		570155	
V 42		570165	
V 42 (PR-2B)	Z2	572850	
V 54		570175	
V 54 (PR-2B)	Z2	572851	
Vfz 64,0 (PR-3B)	Z5	572815	
Vfz 76,1 (PR-3B)	Z5	572816	
Vfz 88,9 (PR-3B)	Z5	572817	
Vfz 108,0 (PR-3B)	Z5	572818	
V 15 S (PR-2B)	Z8	574752	
V 18 S (PR-2B)	Z8	574756	
V 22 S (PR-2B)	Z8	574758	
V 28 S (PR-2B)	Z8	574760	
V 35 S (PR-2B)	Z8	574762	

REMS tenazas de prensar REMS anillos de prensar

Accesorio para prensadoras radiales REMS (excepto REMS Mini-Press) y prensadoras radiales de otros fabricantes.

Sistema	Tenaza de prensar / anillo de prensa	Accionamiento con tenaza adaptadora	Código
O			
Oventrop Cofit P	H 16 A*		570620
	H 20 A*		570650
	H 26 A*		570670
	H 32 A		570680
	H 40 A		570690
	U 50		570795
	U 63 (PR-3B)	Z4	572837
	U 63 (PZ-S)		572365
Oventrop Cofit PD	H 16 A*		570620
	H 20 A*		570650
	H 26 A*		570670
Oventrop Cofit PDK	H 16 A*		570620
	H 20 A*		570650
Oventrop Cofit PD-HT	H 16 A*		570620
	H 20 A*		570650
	H 25 A*		570660
	H 32 A		570680
Oventrop Cofit PDK-HT	H 16 A*		570620
	H 20 A*		570650
P			
PB Tub SERTIPRESS	RFz 12*		571320
	RFz 16*		571325
	RFz 20*		571330
	RFz 25		571335
PB Tub SERTI-STEEL	M 15		570110
	M 18		570120
	M 22		570130
	M 28		570140
	M 35		570150
	M 42 (PR-3S)	Z2	572706
	M 54 (PR-3S)	Z2	572708
	M 15 S (PR-2B)	Z8	574738
	M 18 S (PR-2B)	Z8	574740
	M 22 S (PR-2B)	Z8	574742
	M 28 S (PR-2B)	Z8	574744
	M 35 S (PR-2B)	Z8	574746
	Pegler Yorkshire XPress Carbon	M 12	
M 15			570110
M 18 ¹⁾			570120
M 22			570130
M 28 ¹⁾			570140
M 35			570150
M 42 (PR-3S)		Z2	572706
M 54 (PR-3S)		Z2	572708
XP 66,7 XL (PR-3S)		Z6 XL ³⁾ / Z7 XL 45 kN ⁴⁾	579108
M 76,1 XL (PR-3S)		Z6 XL ³⁾ / Z7 XL 45 kN ⁴⁾	579101
M 12 S (PR-2B)		Z8	574736
M 15 S (PR-2B)		Z8	574738
M 18 S (PR-2B)		Z8	574740
M 22 S (PR-2B)		Z8	574742
M 28 S (PR-2B)		Z8	574744
M 35 S (PR-2B)		Z8	574746
Pegler Yorkshire XPress Copper		M 12	
	M 15		570110
	M 18 ¹⁾		570120
	M 22		570130
	M 28 ¹⁾		570140
	M 35		570150
	M 42 (PR-3S)	Z2	572706
	M 54 (PR-3S)	Z2	572708
	XP 64,0 XL (PR-3S)	Z6 XL ³⁾ / Z7 XL 45 kN ⁴⁾	579100
	XP 66,7 XL (PR-3S)	Z6 XL ³⁾ / Z7 XL 45 kN ⁴⁾	579108
	M 76,1 XL (PR-3S)	Z6 XL ³⁾ / Z7 XL 45 kN ⁴⁾	579101
	M 88,9 G XL (PR-3S)	Z6 XL ³⁾ / Z7 XL 45 kN ⁴⁾	579110
	XP 108,0 XL (PR-3S)	Z6 XL ³⁾ / Z7 XL 45 kN ⁴⁾	579109
	M 12 S (PR-2B)	Z8	574736
	M 15 S (PR-2B)	Z8	574738
	M 18 S (PR-2B)	Z8	574740
	M 22 S (PR-2B)	Z8	574742
M 28 S (PR-2B)	Z8	574744	
M 35 S (PR-2B)	Z8	574746	

Sistema	Tenaza de prensar / anillo de prensa	Accionamiento con tenaza adaptadora	Código	
Pegler Yorkshire XPress Copper Gas	M 15		570110	
	M 18 ¹⁾		570120	
	M 22		570130	
	M 28 ¹⁾		570140	
	M 35		570150	
	M 42 (PR-3S)	Z2	572706	
	M 54 (PR-3S)	Z2	572708	
Pegler Yorkshire XPress Stainless	M 15		570110	
	M 18 ¹⁾		570120	
	M 22		570130	
	M 28 ¹⁾		570140	
	M 35		570150	
	M 42 (PR-3S)	Z2	572706	
		M 54 (PR-3S)	Z2	572708
		M 76,1 XL (PR-3S)	Z6 XL ³⁾ / Z7 XL 45 kN ⁴⁾	579101
		M 88,9 G XL (PR-3S)	Z6 XL ³⁾ / Z7 XL 45 kN ⁴⁾	579110
		M 108,0 G XL (PR-3S)	Z6 XL ³⁾ / Z7 XL 45 kN ⁴⁾	579111
PERFEXIM PERFEKT SYSTEM	U 16*		570765	
	U 20*		570775	
	U 25*		570780	
	U 32		570785	
	PERFILTUBO PERFILALUPEX	U 16*		570765
		U 18*		570770
		U 20*		570775
		U 25*		570780
		U 32		570785
		U 40		570790
	U 50		570795	
	U 63 (PR-3B)	Z4	572837	
	U 63 (PZ-S)		572365	
	U 75 (PR-3B)	Z4	572828	
PERFILTUBO PERFILPRESS	M 15		570110	
	M 18		570120	
	M 22		570130	
	M 28		570140	
	M 35		570150	
	M 42 (PR-3S)	Z2	572706	
	M 54 (PR-3S)	Z2	572708	
	M 76,1 XL (PR-3S)	Z6 XL ³⁾ / Z7 XL 45 kN ⁴⁾	579101	
	M 15 S (PR-2B)	Z8	574738	
	M 18 S (PR-2B)	Z8	574740	
	M 22 S (PR-2B)	Z8	574742	
	M 28 S (PR-2B)	Z8	574744	
	M 35 S (PR-2B)	Z8	574746	
PEXTUBE PexTube	RFz 16*		571325	
	RFz 20*		571330	
	RFz 25		571337	
	RFz 32		571342	
Pipelife C-PRESS	M 15		570110	
	M 18		570120	
	M 22		570130	
	M 28		570140	
	M 35		570150	
	M 42 (PR-3S)	Z2	572706	
		M 54 (PR-3S)	Z2	572708
		M 76,1 XL (PR-3S)	Z6 XL ³⁾ / Z7 XL 45 kN ⁴⁾	579101
		M 88,9 G XL (PR-3S)	Z6 XL ³⁾ / Z7 XL 45 kN ⁴⁾	579110
		M 108,0 G XL (PR-3S)	Z6 XL ³⁾ / Z7 XL 45 kN ⁴⁾	579111
		M 15 S (PR-2B)	Z8	574738
		M 18 S (PR-2B)	Z8	574740
	M 22 S (PR-2B)	Z8	574742	
	M 28 S (PR-2B)	Z8	574744	
	M 35 S (PR-2B)	Z8	574746	

Sistemas de pressfitting para gas, sólo pueden ser prensados con las tenazas de prensar/anillos de prensar marcadas en amarillo en la tabla.

Tener en cuenta la normativa nacional. Lea y respete las instrucciones de uso y montaje proporcionadas por los proveedores/fabricantes del sistema.

* Estas tenazas de prensar son válidas también para el dispositivo accionador manual REMS Eco-Press. Tener en cuenta la normativa nacional.

¹⁾ Emplear únicamente para tenazas a partir de la identificación "108" (1er trimestre de 2008), "208" (2do trimestre de 2008) etc.. Todas las mordazas de prensar están marcadas con esta indicación.

²⁾ No están autorizadas prensadoras manuales radiales para hacer uniones prensadas en este sistema de pressfitting.

³⁾ Accionamiento a través de REMS Power-Press XL ACC.

⁴⁾ Accionamiento a través de REMS Akku-Press XL 45 kN 22V ACC.

⁵⁾ Para insertar cunas de prensar adecuadas.

⁶⁾ Los sistemas de prensar de fundición roja (Sanpress XL) se deben prensar con anillos de prensar con perfil de prensado VR, los sistemas de prensar de cobre (Profipress XL, Profipress G XL), acero C (Prestabo XL) y acero inoxidable (Sanpress Inox XL, Sanpress Inox G XL) se deben prensar con anillos de prensar con perfil de prensado VF.

⁷⁾ Para instalaciones de gas se deben utilizar únicamente anillos de prensar con el marcado "M 88,9 G" o "M 108 G" en los 3 segmentos de prensar.

⁸⁾ Para realizar uniones prensadas a una presión de servicio de ≤ PN 10.

⁹⁾ Para tubos según la norma técnica EN. Respete las instrucciones de uso proporcionadas por los proveedores/fabricantes del sistema.

¹⁰⁾ Para tubos según la norma técnica ASTM. Respete las instrucciones de uso proporcionadas por los proveedores/fabricantes del sistema.

Homologaciones de las REMS herramientas de prensar para los sistemas de pressfitting: Estado 12.10.2022. El estado actual correspondiente se puede encontrar en Internet: www.rems.de > Downloads > Catálogos de producto > Catálogo REMS. Tenazas adaptadoras, consulte la página 236. Tenazas de prensar para otros sistemas de Pressfitting sobre demanda.

REMS tenazas de prensar REMS anillos de prensar

Accesorio para prensadoras radiales REMS (excepto REMS Mini-Press) y prensadoras radiales de otros fabricantes.

Sistema	Tenaza de prensar / anillo de prensa	Accionamiento con tenaza adaptadora	Código
Pipelife RADOPRESS	TH 16*		570460
	TH 18*		570465
	TH 20*		570470
	TH 26*		570475
	TH 32		570480
	TH 40		570485
	TH 50 (PZ-S)		572400
	TH 63 (PZ-S)		572405
	TH 16 S (PR-2B)	Z8	574782
	TH 20 S (PR-2B)	Z8	574788
	TH 26 S (PR-2B)	Z8	574794
	TH 32 S (PR-2B)	Z8	574798
	Pipetec Connect	TH 16*	
TH 20*			570470
TH 26*			570475
TH 32			570480
TH 40			570485
TH 50 (PZ-S)			572400
TH 63 (PZ-S)			572405
TH 16 S (PR-2B)		Z8	574782
TH 20 S (PR-2B)		Z8	574788
TH 26 S (PR-2B)		Z8	574794
TH 32 S (PR-2B)		Z8	574798
U 16*			570765
U 20*			570775
U 25*		570780	
U 32		570785	
PLASTICA ALFA Multypex	TH 16*		570460
	TH 20*		570470
	TH 26*		570475
	TH 32		570480
	TH 16 S (PR-2B)	Z8	574782
	TH 20 S (PR-2B)	Z8	574788
	TH 26 S (PR-2B)	Z8	574794
TH 32 S (PR-2B)	Z8	574798	
PLASTICA ALFA Multypex Air	TH 16*		570460
	TH 20*		570470
	TH 26*		570475
	TH 32		570480
	TH 16 S (PR-2B)	Z8	574782
	TH 20 S (PR-2B)	Z8	574788
	TH 26 S (PR-2B)	Z8	574794
TH 32 S (PR-2B)	Z8	574798	
PLASTICA ALFA Multypexalfa Gas	TH 16*		570460
	TH 20*		570470
	TH 26*		570475
	TH 16 S (PR-2B)	Z8	574782
	TH 20 S (PR-2B)	Z8	574788
	TH 26 S (PR-2B)	Z8	574794
	TH 32 S (PR-2B)	Z8	574798
PLASTICA ALFA Multypexalfa Gas protek	TH 16*		570460
	TH 20*		570470
	TH 26*		570475
	TH 16 S (PR-2B)	Z8	574782
	TH 20 S (PR-2B)	Z8	574788
	TH 26 S (PR-2B)	Z8	574794
	TH 32 S (PR-2B)	Z8	574798
PLASTICA ALFA Multypex Plus	TH 16*		570460
	TH 20*		570470
	TH 26*		570475
	TH 32		570480
	TH 16 S (PR-2B)	Z8	574782
	TH 20 S (PR-2B)	Z8	574788
	TH 26 S (PR-2B)	Z8	574794
TH 32 S (PR-2B)	Z8	574798	
PLASTICA ALFA Multypex Thermo	TH 16*		570460
	TH 20*		570470
	TH 26*		570475
	TH 32		570480
	TH 16 S (PR-2B)	Z8	574782
	TH 20 S (PR-2B)	Z8	574788
	TH 26 S (PR-2B)	Z8	574794
TH 32 S (PR-2B)	Z8	574798	
PLASTICA ALFA Multypex Thermo Plus	TH 16*		570460
	TH 20*		570470
	TH 26*		570475
	TH 32		570480
	TH 16 S (PR-2B)	Z8	574782
	TH 20 S (PR-2B)	Z8	574788
	TH 26 S (PR-2B)	Z8	574794
TH 32 S (PR-2B)	Z8	574798	
PLÁSTICOS FERRO	U 16*		570765
	U 20*		570775
	U 25*		570780
	U 32		570785
FERROPLAST GPF MULT Pressfitting MULTICAPA	U 16*		570765
	U 20*		570775
	U 25*		570780
	U 32		570785
PLÁSTICOS FERRO FERROPLAST GPF PPSU Pressfitting PEX y MULTICAPA	U 16*		570765
	U 20*		570775
	U 25*		570780
	U 32		570785
PLÁSTICOS FERRO FERROPLAST GPF PRESS Pressfitting PEX	Rfz 16*		571325
	Rfz 20*		571330
	Rfz 25		571335
	Rfz 32		571340
PLUMBING PLUS EZIPEX Crimp (AUS)	K16/P18*		572600
	K/20*		572605
	K/25*		572610
	K32		572615
	K1/40		572620
	K1/50		572625

Sistema	Tenaza de prensar / anillo de prensa	Accionamiento con tenaza adaptadora	Código	
PLUMBING PLUS EZIPEX Gas (AUS)	K16/P18*		572600	
	K/20*		572605	
	K/25*		572610	
	K32		572615	
	K1/40		572620	
	K1/50		572625	
	PLUMBING PLUS EZIPEX Gas (AUS)	VAU 15 (OD 12,7 mm)		572687
		VAU 20 (OD 19,1 mm)		572689
		VAU 25 (OD 25,4 mm)		572691
		VAU 32 (OD 31,8 mm)		572693
		VAU 40 (OD 38,1 mm)		572695
		VAU 50 (OD 50,8 mm)		572697
		VAUFz 65 (PR-3B) (OD 63,5 mm)	Z5	572839
VAUFz 80 (PR-3B) (OD 76,2 mm)		Z5	572840	
VAUFz 100 (PR-3B) (OD 101,6 mm)		Z5	572841	
VAU 15 S (PR-2B) (OD 12,7 mm)		Z8	574804	
VAU 20 S (PR-2B) (OD 19,1 mm)	Z8	574806		
VAU 25 S (PR-2B) (OD 25,4 mm)	Z8	574808		
PLUMBING PLUS EZIPEX Solar (AUS)	VAU 15 (OD 12,7 mm)		572687	
	VAU 20 (OD 19,1 mm)		572689	
	VAU 25 (OD 25,4 mm)		572691	
	VAU 15 S (PR-2B) (OD 12,7 mm)	Z8	574804	
	VAU 20 S (PR-2B) (OD 19,1 mm)	Z8	574806	
	VAU 25 S (PR-2B) (OD 25,4 mm)	Z8	574808	
	PLUMBING PLUS EZIPEX Water (AUS)	VAU 15 (OD 12,7 mm)		572687
VAU 20 (OD 19,1 mm)			572689	
VAU 25 (OD 25,4 mm)			572691	
VAU 32 (OD 31,8 mm)			572693	
VAU 40 (OD 38,1 mm)			572695	
VAU 50 (OD 50,8 mm)			572697	
VAUFz 65 (PR-3B) (OD 63,5 mm)		Z5	572839	
VAUFz 80 (PR-3B) (OD 76,2 mm)	Z5	572840		
VAUFz 100 (PR-3B) (OD 101,6 mm)	Z5	572841		
VAU 15 S (PR-2B) (OD 12,7 mm)	Z8	574804		
VAU 20 S (PR-2B) (OD 19,1 mm)	Z8	574806		
VAU 25 S (PR-2B) (OD 25,4 mm)	Z8	574808		
POLYPIPE POLYSURE	TH 10*		570467	
	TH 15*		570457	
	TH 22*		570472	
	TH 28		570477	
POLYSAN Handelsoges. m.b.H. & Co KG (Krems/Öster- reich)	M 15		570110	
	M 18		570120	
	M 22		570130	
	M 28		570140	
	M 35		570150	
	M 42 (PR-3S)	Z2	572706	
	M 54 (PR-3S)	Z2	572708	
	M 76,1 XL (PR-3S)	Z6 XL ³⁾ / Z7 XL 45 kN ⁴⁾	579101	
	M 88,9 G XL (PR-3S)	Z6 XL ³⁾ / Z7 XL 45 kN ⁴⁾	579110	
	M 108,0 G XL (PR-3S)	Z6 XL ³⁾ / Z7 XL 45 kN ⁴⁾	579111	
POLYSAN- C-Stahl-Press- System M	M 15 S (PR-2B)	Z8	574738	
	M 18 S (PR-2B)	Z8	574740	
	M 22 S (PR-2B)	Z8	574742	
	M 28 S (PR-2B)	Z8	574744	
	M 35 S (PR-2B)	Z8	574746	
	M 15		570110	
	M 18		570120	
	M 22		570130	
	M 28		570140	
	M 35		570150	
POLYSAN- Edelstahl Press-System 1.4520	M 42 (PR-3S)	Z2	572706	
	M 54 (PR-3S)	Z2	572708	
	M 76,1 XL (PR-3S)	Z6 XL ³⁾ / Z7 XL 45 kN ⁴⁾	579101	
	M 88,9 G XL (PR-3S)	Z6 XL ³⁾ / Z7 XL 45 kN ⁴⁾	579110	
	M 108,0 G XL (PR-3S)	Z6 XL ³⁾ / Z7 XL 45 kN ⁴⁾	579111	
	M 15 S (PR-2B)	Z8	574738	
	M 18 S (PR-2B)	Z8	574740	
	M 22 S (PR-2B)	Z8	574742	
	M 28 S (PR-2B)	Z8	574744	
	M 35 S (PR-2B)	Z8	574746	
POLYSAN Handelsoges. m.b.H. & Co KG (Krems/Öster- reich)	M 15		570110	
	M 18		570120	
	M 22		570130	
	M 28		570140	
	M 35		570150	
	M 42 (PR-3S)	Z2	572706	
	M 54 (PR-3S)	Z2	572708	
	M 76,1 XL (PR-3S)	Z7 XL 45 kN ⁴⁾	579101	
	M 88,9 G XL (PR-3S) ¹⁾	Z7 XL 45 kN ⁴⁾	579110	
	M 108,0 G XL (PR-3S) ²⁾	Z7 XL 45 kN ⁴⁾	579111	
POLYSAN- Edelstahl Press-System Gas	M 15 S (PR-2B)	Z8	574738	
	M 18 S (PR-2B)	Z8	574740	
	M 22 S (PR-2B)	Z8	574742	
	M 28 S (PR-2B)	Z8	574744	
	M 35 S (PR-2B)	Z8	574746	
	M 15		570110	
	M 18		570120	
	M 22		570130	
	M 28		570140	
	M 35		570150	
POLYSAN Handelsoges. m.b.H. & Co KG (Krems/Öster- reich)	M 42 (PR-3S)	Z2	572706	
	M 54 (PR-3S)	Z2	572708	
	M 76,1 XL (PR-3S)	Z6 XL ³⁾ / Z7 XL 45 kN ⁴⁾	579101	
	M 88,9 G XL (PR-3S)	Z6 XL ³⁾ / Z7 XL 45 kN ⁴⁾	579110	
	M 108,0 G XL (PR-3S)	Z6 XL ³⁾ / Z7 XL 45 kN ⁴⁾	579111	
	M 15 S (PR-2B)	Z8	574738	
	M 18 S (PR-2B)	Z8	574740	
	M 22 S (PR-2B)	Z8	574742	
	M 28 S (PR-2B)	Z8	574744	
	M 35 S (PR-2B)	Z8	574746	
POLYSAN Handelsoges. m.b.H. & Co KG (Krems/Öster- reich)	M 15		570110	
	M 18		570120	
	M 22		570130	
	M 28		570140	
	M 35		570150	
	M 42 (PR-3S)	Z2	572706	
	M 54 (PR-3S)	Z2	572708	
	M 76,1 XL (PR-3S)	Z6 XL ³⁾ / Z7 XL 45 kN ⁴⁾	579101	
	M 88,9 G XL (PR-3S)	Z6 XL ³⁾ / Z7 XL 45 kN ⁴⁾	579110	
	M 108,0 G XL (PR-3S)	Z6 XL ³⁾ / Z7 XL 45 kN ⁴⁾	579111	
POLYSAN- Edelstahl Press-System Wasser	M 15 S (PR-2B)	Z8	574738	
	M 18 S (PR-2B)	Z8	574740	
	M 22 S (PR-2B)	Z8	574742	
	M 28 S (PR-2B)	Z8	574744	
	M 35 S (PR-2B)	Z8	574746	
	M 15		570110	
	M 18		570120	
M 22		570130		
M 28		570140		
M 35		570150		

REMS tenazas de prensar REMS anillos de prensar

Accesorio para prensadoras radiales REMS (excepto REMS Mini-Press) y prensadoras radiales de otros fabricantes.

Sistema	Tenaza de prensar / anillo de prensa	Accionamiento con tenaza adaptadora	Código	
POLYSAN Handelsges. m.b.H. & Co KG (Krems/Österreich)	TH 14*		570455	
	TH 16*		570460	
	TH 17*		570462	
	TH 18*		570465	
	TH 20*		570470	
	POLYSAN-Press-System	TH 26*		570475
		TH 32		570480
		TH 40		570485
		TH 50 (PZ-S)		572400
		TH 63 (PZ-S)		572405
		THz 75 (PR-3B)	Z4	572829
		TH 16 S (PR-2B)	Z8	574782
	TH 20 S (PR-2B)	Z8	574788	
	TH 26 S (PR-2B)	Z8	574794	
	TH 32 S (PR-2B)	Z8	574798	
POLYSAN Handelsges. m.b.H. & Co KG (Krems/Österreich)	TH 14*		570455	
	TH 16*		570460	
	TH 17*		570462	
	TH 18*		570465	
	TH 20*		570470	
	POLYSAN-Henco-Press-System	TH 26*		570475
		HE 32		571900
		HEz 40		571904
		TH 16 S (PR-2B)	Z8	574782
		TH 20 S (PR-2B)	Z8	574788
TH 26 S (PR-2B)	Z8	574794		
POLYSAN (España) „Rainbow“	U 16*		570765	
	U 18*		570770	
	U 20*		570775	
	U 25*		570780	
	U 32		570785	
	U 40		570790	
	U 50		570795	
	U 63 (PR-3B)	Z4	572837	
U 63 (PZ-S)		572365		
Prandelli Multyrama Pf	H 14*		570310	
	H 16*		570320	
	H 18*		570340	
	H 20*		570350	
	H 26*		570370	
	H 32		570380	
	U 40		570790	
U 50		570795		
U 63 (PR-3B)	Z4	572837		
Prandelli Multyrama Pfm	H 16*		570320	
	H 18*		570340	
	H 20*		570350	
	H 26*		570370	
	H 32		570380	
	TH 16*		570460	
	TH 18*		570465	
	TH 20*		570470	
	TH 26*		570475	
	TH 32		570480	
	TH 40		570485	
	TH 50 (PZ-S)		572400	
	TH 16 S (PR-2B)	Z8	574782	
	TH 20 S (PR-2B)	Z8	574788	
	TH 26 S (PR-2B)	Z8	574794	
TH 32 S (PR-2B)	Z8	574798		
U 16*		570765		
U 18*		570770		
U 20*		570775		
U 40		570790		
U 50		570795		
U 63 (PR-3B)	Z4	572837		

Sistema	Tenaza de prensar / anillo de prensa	Accionamiento con tenaza adaptadora	Código
PURMO Cleverfit Radial	F 16*		570717
	F 20*		570727
	F 26*		570730
	F 32		570735
	F 16 S (PR-2B)	Z8	574728
	F 20 S (PR-2B)	Z8	574730
	F 26 S (PR-2B)	Z8	574732
	F 32 S (PR-2B)	Z8	574734
	H 16*		570320
	H 20*		570350
	H 26*		570370
	H 32		570380
	TH 14*		570455
	TH 16*		570460
	TH 17*		570462
	TH 20*		570470
	TH 26*		570475
	TH 32		570480
	TH 40		570485
	TH 50 (PZ-S)		572400
	TH 63 (PZ-S)		572405
	TH 16 S (PR-2B)	Z8	574782
	TH 20 S (PR-2B)	Z8	574788
	TH 26 S (PR-2B)	Z8	574794
	TH 32 S (PR-2B)	Z8	574798
U 16*		570765	
U 20*		570775	
U 32		570785	
VP 16*		570910	
VP 20*		570915	
VP 25		570920	

R

Raccorderie Metalliche aesPRES ¹⁾	M 15		570110
	M 18		570120
	M 22		570130
	M 28		570140
	M 35		570150
	M 42 (PR-3S)	Z2	572706
	M 54 (PR-3S)	Z2	572708
	M 15 S (PR-2B)	Z8	574738
	M 18 S (PR-2B)	Z8	574740
	M 22 S (PR-2B)	Z8	574742
Raccorderie Metalliche inoxPRES ¹⁾	M 15		570110
	M 18		570120
	M 22		570130
	M 28		570140
	M 35		570150
	M 42 (PR-3S)	Z2	572706
	M 54 (PR-3S)	Z2	572708
	M 76,1 XL (PR-3S) ⁸⁾	Z7 XL 45 kN ⁴⁾	579101
	M 88,9 G XL (PR-3S) ⁸⁾	Z7 XL 45 kN ⁴⁾	579110
	M 108,0 G XL (PR-3S) ⁸⁾	Z7 XL 45 kN ⁴⁾	579111
Raccorderie Metalliche MARINEPRES ¹⁾	M 15		570110
	M 18		570120
	M 22		570130
	M 28		570140
	M 35		570150
	M 42 (PR-3S)	Z2	572706
	M 54 (PR-3S)	Z2	572708
	M 76,1 XL (PR-3S) ⁸⁾	Z7 XL 45 kN ⁴⁾	579101
	M 88,9 G XL (PR-3S) ⁸⁾	Z7 XL 45 kN ⁴⁾	579110
	M 108,0 G XL (PR-3S) ⁸⁾	Z7 XL 45 kN ⁴⁾	579111
Raccorderie Metalliche	M 15		570110
	M 18		570120
	M 22		570130
	M 28		570140
	M 35		570150
	M 42 (PR-3S)	Z2	572706
	M 54 (PR-3S)	Z2	572708
	M 76,1 XL (PR-3S) ⁸⁾	Z7 XL 45 kN ⁴⁾	579101
	M 88,9 G XL (PR-3S) ⁸⁾	Z7 XL 45 kN ⁴⁾	579110
	M 108,0 G XL (PR-3S) ⁸⁾	Z7 XL 45 kN ⁴⁾	579111
Raccorderie Metalliche	M 15		570110
	M 18		570120
	M 22		570130
	M 28		570140
	M 35		570150
	M 42 (PR-3S)	Z2	572706
	M 54 (PR-3S)	Z2	572708
	M 76,1 XL (PR-3S) ⁸⁾	Z7 XL 45 kN ⁴⁾	579101
	M 88,9 G XL (PR-3S) ⁸⁾	Z7 XL 45 kN ⁴⁾	579110
	M 108,0 G XL (PR-3S) ⁸⁾	Z7 XL 45 kN ⁴⁾	579111
Raccorderie Metalliche	M 15		570110
	M 18		570120
	M 22		570130
	M 28		570140
	M 35		570150
	M 42 (PR-3S)	Z2	572706
	M 54 (PR-3S)	Z2	572708
	M 76,1 XL (PR-3S) ⁸⁾	Z7 XL 45 kN ⁴⁾	579101
	M 88,9 G XL (PR-3S) ⁸⁾	Z7 XL 45 kN ⁴⁾	579110
	M 108,0 G XL (PR-3S) ⁸⁾	Z7 XL 45 kN ⁴⁾	579111
Raccorderie Metalliche	M 15		570110
	M 18		570120
	M 22		570130
	M 28		570140
	M 35		570150
	M 42 (PR-3S)	Z2	572706
	M 54 (PR-3S)	Z2	572708
	M 76,1 XL (PR-3S) ⁸⁾	Z7 XL 45 kN ⁴⁾	579101
	M 88,9 G XL (PR-3S) ⁸⁾	Z7 XL 45 kN ⁴⁾	579110
	M 108,0 G XL (PR-3S) ⁸⁾	Z7 XL 45 kN ⁴⁾	579111

Sistemas de pressfitting para gas, sólo pueden ser prensados con las tenazas de prensar/anillos de prensar marcadas en amarillo en la tabla.

Tener en cuenta la normativa nacional. Lea y respete las instrucciones de uso y montaje proporcionadas por los proveedores/fabricantes del sistema.

* Estas tenazas de prensar son válidas también para el dispositivo accionador manual REMS Eco-Press. Tener en cuenta la normativa nacional.

¹⁾ Emplear únicamente para tenazas a partir de la identificación "108" (1er trimestre de 2008), "208" (2do trimestre de 2008) etc.. Todas las mordazas de prensar están marcadas con está indicación.

²⁾ No están autorizadas prensadoras manuales radiales para hacer uniones prensadas en este sistema de pressfitting.

³⁾ Accionamiento a través de REMS Power-Press XL ACC.

⁴⁾ Accionamiento a través de REMS Akku-Press XL 45 kN 22V ACC.

⁵⁾ Para insertar cunas de prensar adecuadas.

⁶⁾ Los sistemas de prensar de fundición roja (Sanpress XL) se deben prensar con anillos de prensar con perfil de prensado VR, los sistemas de prensar de cobre (Profipress XL, Profipress G XL), acero C (Prestabo XL) y acero inoxidable (Sanpress Inox XL, Sanpress Inox G XL) se deben prensar con anillos de prensar con perfil de prensado VF.

⁷⁾ Para instalaciones de gas se deben utilizar únicamente anillos de prensar con el marcado "M 88,9 G" o "M 108 G" en los 3 segmentos de prensar.

⁸⁾ Para realizar uniones prensadas a una presión de servicio de \leq PN 10.

⁹⁾ Para tubos según la norma técnica EN. Respete las instrucciones de uso proporcionadas por los proveedores/fabricantes del sistema.

¹⁰⁾ Para tubos según la norma técnica ASTM. Respete las instrucciones de uso proporcionadas por los proveedores/fabricantes del sistema.

Homologaciones de las REMS herramientas de prensar para los sistemas de pressfitting: Estado 12.10.2022. El estado actual correspondiente se puede encontrar en Internet: www.rems.de > Downloads > Catálogos de producto > Catálogo REMS. Tenazas adaptadoras, consulte la página 236. Tenazas de prensar para otros sistemas de Pressfitting sobre demanda.

REMS tenazas de prensar REMS anillos de prensar

Accesorio para prensadoras radiales REMS (excepto REMS Mini-Press) y prensadoras radiales de otros fabricantes.

Sistema	Tenaza de prensar / anillo de prensa	Accionamiento con tenaza adaptadora	Código	
Raccorderie Metalliche steelPRES ¹	M 15		570110	
	M 18		570120	
	M 22		570130	
	M 28		570140	
	M 35		570150	
	M 42 (PR-3S)	Z2	572706	
	M 54 (PR-3S)	Z2	572708	
	M 76,1 XL (PR-3S) ²⁾	Z7 XL 45 kN ⁴⁾	579101	
	M 88,9 G XL (PR-3S) ³⁾	Z7 XL 45 kN ⁴⁾	579110	
	M 108,0 G XL (PR-3S) ³⁾	Z7 XL 45 kN ⁴⁾	579111	
	M 15 S (PR-2B)	Z8	574738	
	M 18 S (PR-2B)	Z8	574740	
	M 22 S (PR-2B)	Z8	574742	
	M 28 S (PR-2B)	Z8	574744	
	M 35 S (PR-2B)	Z8	574746	
	RBM Tita-fix	B 14*		570845
		B 16*		570850
B 18*			570855	
B 20*			570860	
B 26			570870	
F 16*			570717	
F 18*			570720	
F 20*			570727	
F 16 S (PR-2B)		Z8	574728	
F 20 S (PR-2B)		Z8	574730	
H 14*			570310	
H 16*			570320	
H 18*			570340	
H 20*			570350	
H 26*			570370	
H 32			570380	
TH 14*			570455	
TH 16*			570460	
TH 18*			570465	
TH 20*			570470	
TH 26*			570475	
TH 32			570480	
TH 40			570485	
TH 50 (PZ-S)			572400	
TH 63 (PZ-S)			572405	
TH 16 S (PR-2B)		Z8	574782	
TH 20 S (PR-2B)		Z8	574788	
TH 26 S (PR-2B)		Z8	574794	
TH 32 S (PR-2B)		Z8	574798	
U 14*			570760	
U 16*			570765	
U 18*			570770	
U 20*			570775	
RBM Tita-gas	TH 16*		570460	
	TH 20*		570470	
	TH 26*		570475	
	TH 32		570480	
	TH 16 S (PR-2B)	Z8	574782	
	TH 20 S (PR-2B)	Z8	574788	
	TH 26 S (PR-2B)	Z8	574794	
	TH 32 S (PR-2B)	Z8	574798	
	Redi Nicol Fluxo	TH 14*		570455
		TH 16*		570460
TH 18*			570465	
TH 20*			570470	
TH 26*			570475	
TH 32			570480	
TH 40			570485	
TH 50 (PZ-S)			572400	
TH 63 (PZ-S)			572405	
THz 75 (PR-3B)			572829	
TH 16 S (PR-2B)		Z8	574782	
TH 20 S (PR-2B)		Z8	574788	
TH 26 S (PR-2B)		Z8	574794	
TH 32 S (PR-2B)		Z8	574798	
Redi Nicol Fluxo Gas		TH 16*		570460
	TH 20*		570470	
	TH 26*		570475	
	TH 16 S (PR-2B)	Z8	574782	
	TH 20 S (PR-2B)	Z8	574788	
	TH 26 S (PR-2B)	Z8	574794	
	RIFENG U PRESS FITTING (F5)	U 14*		570760
		U 16*		570765
		U 18*		570770
		U 20*		570775
U 25*			570780	
U 32			570785	
U 40			570790	
U 50			570795	
U 63 (PZ-S)			572365	
U 63 (PR-3B)		Z4	572837	
U 75 (PR-3B)		Z4	572828	
RIFENG TH PRESS FITTING (F9)		TH 16*		570460
		TH 20*		570470
	TH 25*		570495	
	TH 26*		570475	
	TH 32		570480	
	TH 40		570485	
	TH 50 (PZ-S)		572400	
	TH 63 (PZ-S)		572405	
RIQUIER A SERTIR	Rfz 12*		571320	
	Rfz 16*		571325	
	Rfz 20*		571330	
	Rfz 25		571335	
	Roth PressCheck	RN 14*		572672
RN 16			572670	
RN 17*			572674	
RN 20*			572676	
RN 25/26			572678	
RN 32			572680	
RN 40 (PR-3S)		Z2	572714	
RN 50 (PR-3S)		Z2	572716	
RNz 63 (PR-3B)		Z4	572836	

Sistema	Tenaza de prensar / anillo de prensa	Accionamiento con tenaza adaptadora	Código	
Rubinetteria Bresciane Bonomi TURBO CuNi	M 15		570110	
	M 18		570120	
	M 22		570130	
	M 28		570140	
	M 35		570150	
	M 42 (PR-3S)	Z2	572706	
	M 54 (PR-3S)	Z2	572708	
	M 76,1 XL (PR-3S)	Z6 XL ³⁾ / Z7 XL 45 kN ⁴⁾	579101	
	M 88,9 G XL (PR-3S)	Z6 XL ³⁾ / Z7 XL 45 kN ⁴⁾	579110	
	M 108,0 G XL (PR-3S)	Z6 XL ³⁾ / Z7 XL 45 kN ⁴⁾	579111	
	M 15 S (PR-2B)	Z8	574738	
	M 18 S (PR-2B)	Z8	574740	
	M 22 S (PR-2B)	Z8	574742	
	M 28 S (PR-2B)	Z8	574744	
	M 35 S (PR-2B)	Z8	574746	
	Rubinetteria Bresciane Bonomi TURBO INOX	M 15		570110
		M 18		570120
		M 22		570130
		M 28		570140
		M 35		570150
M 42 (PR-3S)		Z2	572706	
M 54 (PR-3S)		Z2	572708	
M 76,1 XL (PR-3S)		Z6 XL ³⁾ / Z7 XL 45 kN ⁴⁾	579101	
M 88,9 G XL (PR-3S)		Z6 XL ³⁾ / Z7 XL 45 kN ⁴⁾	579110	
M 108,0 G XL (PR-3S)		Z6 XL ³⁾ / Z7 XL 45 kN ⁴⁾	579111	
M 15 S (PR-2B)		Z8	574738	
M 18 S (PR-2B)		Z8	574740	
M 22 S (PR-2B)		Z8	574742	
M 28 S (PR-2B)		Z8	574744	
M 35 S (PR-2B)		Z8	574746	
Rubinetteria Bresciane Bonomi TURBO INOX GAS	M 15		570110	
	M 18		570120	
	M 22		570130	
	M 28		570140	
	M 35		570150	
	M 42 (PR-3S)	Z2	572706	
	M 54 (PR-3S)	Z2	572708	
	M 15 S (PR-2B)	Z8	574738	
	M 18 S (PR-2B)	Z8	574740	
	M 22 S (PR-2B)	Z8	574742	
	M 28 S (PR-2B)	Z8	574744	
	M 35 S (PR-2B)	Z8	574746	
	Rubinetteria Bresciane Bonomi TURBO STEEL	M 15		570110
		M 18		570120
		M 22		570130
M 28			570140	
M 35			570150	
M 42 (PR-3S)		Z2	572706	
M 54 (PR-3S)		Z2	572708	
M 15 S (PR-2B)		Z8	574738	
M 18 S (PR-2B)		Z8	574740	
M 22 S (PR-2B)		Z8	574742	
M 28 S (PR-2B)		Z8	574744	
M 35 S (PR-2B)		Z8	574746	
Rubinetteria Bresciane Bonomi TURBO PRESS		B 14*		570845
		B 16*		570850
		B 18*		570855
	B 20*		570860	
	B 26		570870	
	B 32		570880	
	H 14*		570310	
	H 16*		570320	
	H 18*		570340	
	H 20*		570350	
	H 26*		570370	
	H 32		570380	
	TH 14*		570455	
	TH 16*		570460	
	TH 18*		570465	
	TH 20*		570470	
	TH 26*		570475	
	TH 32		570480	
	TH 40		570485	
	TH 50 (PZ-S)		572400	
	TH 63 (PZ-S)		572405	
	TH 16 S (PR-2B)	Z8	574782	
	TH 20 S (PR-2B)	Z8	574788	
	TH 26 S (PR-2B)	Z8	574794	
	TH 32 S (PR-2B)	Z8	574798	
Rubinetteria Bresciane Bonomi TURBO PRESS GAS	TH 16*		570460	
	TH 20*		570470	
	TH 32		570480	
	TH 40		570485	
	TH 50 (PZ-S)		572400	
	TH 63 (PZ-S)		572405	
	TH 16 S (PR-2B)	Z8	574782	
	TH 20 S (PR-2B)	Z8	574788	
	TH 26 S (PR-2B)	Z8	574794	
	TH 32 S (PR-2B)	Z8	574798	
	Sa.MI plastic	TH 14*		570455
		TH 16*		570460
		TH 18*		570465
		TH 20*		570470
		TH 26*		570475
TH 32			570480	
TH 40			570485	
TH 50 (PZ-S)			572400	
TH 63 (PZ-S)			572405	
TH 16 S (PR-2B)		Z8	574782	
TH 20 S (PR-2B)		Z8	574788	
TH 26 S (PR-2B)		Z8	574794	
TH 32 S (PR-2B)		Z8	574798	

S

REMS tenazas de prensar REMS anillos de prensar

Accesorio para prensadoras radiales REMS (excepto REMS Mini-Press) y prensadoras radiales de otros fabricantes.

Sistema	Tenaza de prensar / anillo de prensa	Accionamiento con tenaza adaptadora	Código	
Sa.MI plastic Multistrato Gas	TH 16*		570460	
	TH 20*		570470	
	TH 26*		570475	
	TH 32		570480	
	TH 16 S (PR-2B)	Z8	574782	
	TH 20 S (PR-2B)	Z8	574788	
	TH 26 S (PR-2B)	Z8	574794	
	TH 32 S (PR-2B)	Z8	574798	
	SANHA 3fit-Press Pb-free Serie 25000	B 16*		570850
		B 20*		570860
B 26			570870	
B 32			570880	
F 16*			570717	
F 20*			570727	
F 26*			570730	
F 32			570735	
Fz 40			570742	
Fz 50			570747	
F 63 (PZ-S)			572385	
F 16 S (PR-2B)		Z8	574728	
F 20 S (PR-2B)		Z8	574730	
F 26 S (PR-2B)		Z8	574732	
F 32 S (PR-2B)		Z8	574734	
H 16*			570320	
H 20*			570350	
H 26*			570370	
H 32			570380	
H 40 (PZ-4G)			570390	
TH 16*			570460	
TH 20*			570470	
TH 26*			570475	
TH 32			570480	
TH 40			570485	
TH 50 (PZ-S)			572400	
TH 63 (PZ-S)			572405	
TH 16 S (PR-2B)		Z8	574782	
TH 20 S (PR-2B)		Z8	574788	
TH 26 S (PR-2B)		Z8	574794	
TH 32 S (PR-2B)		Z8	574798	
U 16*			570765	
U 20*			570775	
C 26*			570750	
U 32			570785	
U 40			570790	
U 50			570795	
U 63 (PR-3B)		Z4	572837	
U 63 (PZ-S)			572365	
SANHA 3fit-Press PPSU Serie 35000		B 16*		570850
	B 20*		570860	
	B 26		570870	
	B 32		570880	
	F 16*		570717	
	F 20*		570727	
	F 26*		570730	
	F 32		570735	
	F 16 S (PR-2B)	Z8	574728	
	F 20 S (PR-2B)	Z8	574730	
	F 26 S (PR-2B)	Z8	574732	
	F 32 S (PR-2B)	Z8	574734	
	H 16*		570320	
	H 20*		570350	
	H 26*		570370	
	H 32		570380	
	TH 16*		570460	
	TH 20*		570470	
	TH 26*		570475	
	TH 32		570480	
	TH 40		570485	
	TH 50 (PZ-S)		572400	
	TH 63 (PZ-S)		572405	
	TH 16 S (PR-2B)	Z8	574782	
	TH 20 S (PR-2B)	Z8	574788	
	TH 26 S (PR-2B)	Z8	574794	
	TH 32 S (PR-2B)	Z8	574798	
	U 16*		570765	
	U 20*		570775	
	C 26*		570750	
	U 32		570785	

Sistema	Tenaza de prensar / anillo de prensa	Accionamiento con tenaza adaptadora	Código	
SANHA Heavy Steel Press	VMP 1/2" (OD 21,3 mm)		571762	
	VMPz 3/4" (OD 26,9 mm)		571764	
	VMPz 1" (OD 33,7 mm)		571767	
	VMPz 1 1/4" (PZ-S) (OD 42,4 mm)		572413	
	VMPz 1 1/2" (PR-3B) (OD 48,3 mm)	Z5	572844	
SANHA Heavy Steel Press Gas ¹⁾	VMPz 2" (PR-3B) (OD 60,3 mm)	Z5	572845	
	VMP 1/2" (OD 21,3 mm)		571762	
	VMPz 3/4" (OD 26,9 mm)		571764	
	VMPz 1" (OD 33,7 mm)		571767	
	VMPz 1 1/4" (PZ-S) (OD 42,4 mm)		572413	
SANHA-NiroSan Gas Presssystem Serie 17000	VMPz 1 1/2" (PR-3B) (OD 48,3 mm)	Z5	572844	
	VMPz 2" (PR-3B) (OD 60,3 mm)	Z5	572845	
	SA 15		570935	
	SA 18		570940	
	SA 22		570945	
SANHA-NiroSan Industry Presssystem Serie 18000	SA 28		570950	
	SA 35		570955	
	M 15		570110	
	M 18		570120	
	M 22		570130	
	M 28		570140	
	M 35		570150	
	M 42 (PR-3S)	Z2	572706	
	M 54 (PR-3S)	Z2	572708	
	M 76,1 XL (PR-3S)	Z7 XL 45 kN ⁴⁾	579101	
	M 88,9 G XL (PR-3S) ⁷⁾	Z7 XL 45 kN ⁴⁾	579110	
	M 108,0 G XL (PR-3S) ⁷⁾	Z7 XL 45 kN ⁴⁾	579111	
	M 15 S (PR-2B)	Z8	574738	
	M 18 S (PR-2B)	Z8	574740	
	M 22 S (PR-2B)	Z8	574742	
	M 28 S (PR-2B)	Z8	574744	
	M 35 S (PR-2B)	Z8	574746	
	V 15		570115	
	V 18		570125	
	V 22		570135	
	V 28		570145	
	V 35		570155	
	V 42		570165	
	V 42 (PR-2B)	Z2	572850	
	V 54		570175	
	V 54 (PR-2B)	Z2	572851	
	V 15 S (PR-2B)	Z8	574752	
	V 18 S (PR-2B)	Z8	574756	
	V 22 S (PR-2B)	Z8	574758	
	V 28 S (PR-2B)	Z8	574760	
	V 35 S (PR-2B)	Z8	574762	
	SANHA-NiroSan Industry Presssystem Serie 18000	SA 15		570935
		SA 18		570940
		SA 22		570945
		SA 28		570950
		SA 35		570955
		M 15		570110
		M 18		570120
		M 22		570130
		M 28		570140
M 35			570150	
M 42 (PR-3S)		Z2	572706	
M 54 (PR-3S)		Z2	572708	
XP 64,0 XL (PR-3S)		Z6 XL ³⁾ / Z7 XL 45 kN ⁴⁾	579100	
M 76,1 XL (PR-3S)		Z6 XL ³⁾ / Z7 XL 45 kN ⁴⁾	579101	
M 88,9 G XL (PR-3S)		Z6 XL ³⁾ / Z7 XL 45 kN ⁴⁾	579110	
M 108,0 G XL (PR-3S)		Z6 XL ³⁾ / Z7 XL 45 kN ⁴⁾	579111	
M 15 S (PR-2B)		Z8	574738	
M 18 S (PR-2B)		Z8	574740	
M 22 S (PR-2B)		Z8	574742	
M 28 S (PR-2B)		Z8	574744	
M 35 S (PR-2B)		Z8	574746	
V 15			570115	
V 18			570125	
V 22			570135	
V 28			570145	
V 35			570155	
V 42			570165	
V 42 (PR-2B)		Z2	572850	
V 54			570175	
V 54 (PR-2B)		Z2	572851	
V 15 S (PR-2B)		Z8	574752	
V 18 S (PR-2B)		Z8	574756	
V 22 S (PR-2B)		Z8	574758	
V 28 S (PR-2B)		Z8	574760	
V 35 S (PR-2B)		Z8	574762	

Sistemas de pressfitting para gas, sólo pueden ser prensados con las tenazas de prensar/anillos de prensar marcadas en amarillo en la tabla.

Tener en cuenta la normativa nacional. Lea y respete las instrucciones de uso y montaje proporcionadas por los proveedores/fabricantes del sistema.

* Estas tenazas de prensar son válidas también para el dispositivo accionador manual REMS Eco-Press. Tener en cuenta la normativa nacional.

¹⁾ Emplear únicamente para tenazas a partir de la identificación "108" (1er trimestre de 2008), "208" (2do trimestre de 2008) etc.. Todas las mordazas de prensar están marcadas con esta indicación.

²⁾ No están autorizadas prensadoras manuales radiales para hacer uniones prensadas en este sistema de pressfitting.

³⁾ Accionamiento a través de REMS Power-Press XL ACC.

⁴⁾ Accionamiento a través de REMS Akku-Press XL 45 kN 22V ACC.

⁵⁾ Para insertar cunas de prensar adecuadas.

⁶⁾ Los sistemas de prensar de fundición roja (Sanpress XL) se deben prensar con anillos de prensar con perfil de prensado VR, los sistemas de prensar de cobre (Profipress XL, Profipress G XL), acero C (Prestabo XL) y acero inoxidable (Sanpress Inox XL, Sanpress Inox G XL) se deben prensar con anillos de prensar con perfil de prensado VF.

⁷⁾ Para instalaciones de gas se deben utilizar únicamente anillos de prensar con el marcado "M 88,9 G" o "M 108 G" en los 3 segmentos de prensar.

⁸⁾ Para realizar uniones prensadas a una presión de servicio de ≤ PN 10.

⁹⁾ Para tubos según la norma técnica EN. Respete las instrucciones de uso proporcionadas por los proveedores/fabricantes del sistema.

¹⁰⁾ Para tubos según la norma técnica ASTM. Respete las instrucciones de uso proporcionadas por los proveedores/fabricantes del sistema.

Homologaciones de las REMS herramientas de prensar para los sistemas de pressfitting: Estado 12.10.2022. El estado actual correspondiente se puede encontrar en Internet: www.rems.de > Downloads > Catálogos de producto > Catálogo REMS. Tenazas adaptadoras, consulte la página 236. Tenazas de prensar para otros sistemas de Pressfitting sobre demanda.

REMS tenazas de prensar REMS anillos de prensar

Accesorio para prensadoras radiales REMS (excepto REMS Mini-Press) y prensadoras radiales de otros fabricantes.

Sistema	Tenaza de prensar / anillo de prensa	Accionamiento con tenaza adaptadora	Código	
SANHA-NiroSan-Presssystem Serie 9000	SA 15		570935	
	SA 18		570940	
	SA 22		570945	
	SA 28		570950	
	SA 35		570955	
	M 15		570110	
	M 18		570120	
	M 22		570130	
	M 28		570140	
	M 35		570150	
	M 42 (PR-3S)	Z2	572706	
	M 54 (PR-3S)	Z2	572708	
	XP 64,0 XL (PR-3S)	Z6 XL ³⁾ / Z7 XL 45 kN ⁴⁾	579100	
	M 76,1 XL (PR-3S)	Z6 XL ³⁾ / Z7 XL 45 kN ⁴⁾	579101	
	M 88,9 G XL (PR-3S)	Z6 XL ³⁾ / Z7 XL 45 kN ⁴⁾	579110	
	M 108,0 G XL (PR-3S)	Z6 XL ³⁾ / Z7 XL 45 kN ⁴⁾	579111	
	M 15 S (PR-2B)	Z8	574738	
	M 18 S (PR-2B)	Z8	574740	
	M 22 S (PR-2B)	Z8	574742	
	M 28 S (PR-2B)	Z8	574744	
	M 35 S (PR-2B)	Z8	574746	
	V 15		570115	
	V 18		570125	
	V 22		570135	
	V 28		570145	
	V 35		570155	
	V 42		570165	
	V 42 (PR-2B)	Z2	572850	
	V 54		570175	
	V 54 (PR-2B)	Z2	572851	
	V 15 S (PR-2B)	Z8	574752	
	V 18 S (PR-2B)	Z8	574756	
	V 22 S (PR-2B)	Z8	574758	
	V 28 S (PR-2B)	Z8	574760	
	V 35 S (PR-2B)	Z8	574762	
	SANHA-NiroSan SF Presssystem Serie 19000 (silicone free)	SA 15		570935
		SA 18		570940
		SA 22		570945
SA 28			570950	
SA 35			570955	
M 15			570110	
M 18			570120	
M 22			570130	
M 28			570140	
M 35			570150	
M 42 (PR-3S)		Z2	572706	
M 54 (PR-3S)		Z2	572708	
M 76,1 XL (PR-3S)		Z6 XL ³⁾ / Z7 XL 45 kN ⁴⁾	579101	
M 88,9 G XL (PR-3S)		Z6 XL ³⁾ / Z7 XL 45 kN ⁴⁾	579110	
M 108,0 G XL (PR-3S)		Z6 XL ³⁾ / Z7 XL 45 kN ⁴⁾	579111	
M 15 S (PR-2B)		Z8	574738	
M 18 S (PR-2B)		Z8	574740	
M 22 S (PR-2B)		Z8	574742	
M 28 S (PR-2B)		Z8	574744	
M 35 S (PR-2B)		Z8	574746	
V 15			570115	
V 18			570125	
V 22			570135	
V 28			570145	
V 35			570155	
V 42			570165	
V 42 (PR-2B)		Z2	572850	
V 54			570175	
V 54 (PR-2B)		Z2	572851	
V 15 S (PR-2B)		Z8	574752	
V 18 S (PR-2B)		Z8	574756	
V 22 S (PR-2B)		Z8	574758	
V 28 S (PR-2B)		Z8	574760	
V 35 S (PR-2B)		Z8	574762	
SANHA NiroTherm Serie 91000		SA 15		570935
		SA 18		570940
		SA 22		570945
		SA 28		570950
	SA 35		570955	
	M 15		570110	
	M 18		570120	
	M 22		570130	
	M 28		570140	
	M 35		570150	
	M 42 (PR-3S)	Z2	572706	
	M 54 (PR-3S)	Z2	572708	
	M 76,1 XL (PR-3S)	Z6 XL ³⁾ / Z7 XL 45 kN ⁴⁾	579101	
	M 88,9 G XL (PR-3S)	Z6 XL ³⁾ / Z7 XL 45 kN ⁴⁾	579110	
	M 108,0 G XL (PR-3S)	Z6 XL ³⁾ / Z7 XL 45 kN ⁴⁾	579111	
	M 15 S (PR-2B)	Z8	574738	
	M 18 S (PR-2B)	Z8	574740	
	M 22 S (PR-2B)	Z8	574742	
	M 28 S (PR-2B)	Z8	574744	
	M 35 S (PR-2B)	Z8	574746	
	V 15		570115	
	V 18		570125	
	V 22		570135	
	V 28		570145	
	V 35		570155	
	V 42		570165	
	V 42 (PR-2B)	Z2	572850	
	V 54		570175	
	V 54 (PR-2B)	Z2	572851	
	V 15 S (PR-2B)	Z8	574752	
	V 18 S (PR-2B)	Z8	574756	
	V 22 S (PR-2B)	Z8	574758	
	V 28 S (PR-2B)	Z8	574760	
	V 35 S (PR-2B)	Z8	574762	

Sistema	Tenaza de prensar / anillo de prensa	Accionamiento con tenaza adaptadora	Código	
SANHA NiroTherm Industry Serie 98000	SA 15		570935	
	SA 18		570940	
	SA 22		570945	
	SA 28		570950	
	SA 35		570955	
	M 15		570110	
	M 18		570120	
	M 22		570130	
	M 28		570140	
	M 35		570150	
	M 42 (PR-3S)	Z2	572706	
	M 54 (PR-3S)	Z2	572708	
	M 76,1 XL (PR-3S)	Z6 XL ³⁾ / Z7 XL 45 kN ⁴⁾	579101	
	M 88,9 G XL (PR-3S)	Z6 XL ³⁾ / Z7 XL 45 kN ⁴⁾	579110	
	M 108,0 G XL (PR-3S)	Z6 XL ³⁾ / Z7 XL 45 kN ⁴⁾	579111	
	M 15 S (PR-2B)	Z8	574738	
	M 18 S (PR-2B)	Z8	574740	
	M 22 S (PR-2B)	Z8	574742	
	M 28 S (PR-2B)	Z8	574744	
	M 35 S (PR-2B)	Z8	574746	
	V 15		570115	
	V 18		570125	
	V 22		570135	
	V 28		570145	
	V 35		570155	
	V 42		570165	
	V 42 (PR-2B)	Z2	572850	
	V 54		570175	
	V 54 (PR-2B)	Z2	572851	
	V 15 S (PR-2B)	Z8	574752	
	V 18 S (PR-2B)	Z8	574756	
	V 22 S (PR-2B)	Z8	574758	
	V 28 S (PR-2B)	Z8	574760	
	V 35 S (PR-2B)	Z8	574762	
	SANHA-Press Chrom Serie 16000	SA 12		570930
		SA 15		570935
		SA 18		570940
		SA 22		570945
SA 28			570950	
M 12			570100	
M 15			570110	
M 18			570120	
M 22			570130	
M 28			570140	
M 12 S (PR-2B)		Z8	574736	
M 15 S (PR-2B)		Z8	574738	
M 18 S (PR-2B)		Z8	574740	
M 22 S (PR-2B)		Z8	574742	
M 28 S (PR-2B)		Z8	574744	
V 12			570107	
V 15			570115	
V 18			570125	
V 22			570135	
V 28			570145	
V 12 S (PR-2B)		Z8	574748	
V 15 S (PR-2B)		Z8	574752	
V 18 S (PR-2B)		Z8	574756	
V 22 S (PR-2B)		Z8	574758	
V 28 S (PR-2B)		Z8	574760	
SANHA-Press GAS Pressfittings Serie 10000/ Serie 11000		SA 12		570930
		SA 14		570932
		SA 15		570935
		SA 16		570937
		SA 18		570940
		SA 22		570945
		SA 28		570950
		SA 35		570955
		M 12		570100
		M 15		570110
		M 18		570120
		M 22		570130
		M 28		570140
	M 35		570150	
	M 42 (PR-3S)	Z2	572706	
	M 54 (PR-3S)	Z2	572708	
	M 12 S (PR-2B)	Z8	574736	
	M 15 S (PR-2B)	Z8	574738	
	M 18 S (PR-2B)	Z8	574740	
	M 22 S (PR-2B)	Z8	574742	
	M 28 S (PR-2B)	Z8	574744	
	M 35 S (PR-2B)	Z8	574746	
	V 12		570107	
	V 14		570112	
	VG 14		570132	
	V 15		570115	
	V 16		570117	
	VG 16		570137	
	V 18		570125	
	V 22		570135	
	V 28		570145	
	V 35		570155	
	V 42		570165	
	V 42 (PR-2B)	Z2	572850	
	V 54		570175	
	V 54 (PR-2B)	Z2	572851	
	V 12 S (PR-2B)	Z8	574748	
	VG 14 S (PR-2B)	Z8	574750	
V 15 S (PR-2B)	Z8	574752		
VG 16 S (PR-2B)	Z8	574754		
V 18 S (PR-2B)	Z8	574756		
V 22 S (PR-2B)	Z8	574758		
V 28 S (PR-2B)	Z8	574760		
V 35 S (PR-2B)	Z8	574762		

REMS tenazas de prensar REMS anillos de prensar

Accesorio para prensadoras radiales REMS (excepto REMS Mini-Press) y prensadoras radiales de otros fabricantes.

Sistema	Tenaza de prensar / anillo de prensa	Accionamiento con tenaza adaptadora	Código
SANHA-Press Pressfittings Serie 6000	SA 12		570930
	SA 14		570932
	SA 15		570935
	SA 16		570937
	SA 18		570940
	SA 22		570945
	SA 28		570950
	SA 35		570955
	M 12		570100
	M 15		570110
	M 18		570120
	M 22		570130
	M 28		570140
	M 35		570150
	M 42 (PR-3S)		572706
	M 54 (PR-3S)		572708
	XP 64,0 XL (PR-3S)		579100
	XP 66,7 XL (PR-3S)		579108
	M 66,7 XL (PR-3S)		579107
	M 76,1 XL (PR-3S)		579101
	M 88,9 G XL (PR-3S)		579110
	M 108,0 G XL (PR-3S)		579111
	M 12 S (PR-2B)		574736
	M 15 S (PR-2B)		574738
	M 18 S (PR-2B)		574740
	M 22 S (PR-2B)		574742
	M 28 S (PR-2B)		574744
	M 35 S (PR-2B)		574746
	V 12		570107
	V 14		570112
	VG 14		570132
	V 15		570115
	V 16		570117
	VG 16		570137
	V 18		570125
	V 22		570135
	V 28		570145
	V 35		570155
	V 42		570165
	V 42 (PR-2B)	Z2	572850
	V 54		570175
	V 54 (PR-2B)	Z2	572851
	V 12 S (PR-2B)	Z8	574748
VG 14 S (PR-2B)	Z8	574750	
V 15 S (PR-2B)	Z8	574752	
VG 16 S (PR-2B)	Z8	574754	
V 18 S (PR-2B)	Z8	574756	
V 22 S (PR-2B)	Z8	574758	
V 28 S (PR-2B)	Z8	574760	
V 35 S (PR-2B)	Z8	574762	
SANHA-Press SOLAR Pressfittings Serie 12000/ Serie 13000	SA 12		570930
	SA 15		570935
	SA 18		570940
	SA 22		570945
	SA 28		570950
	SA 35		570955
	M 12		570100
	M 15		570110
	M 18		570120
	M 22		570130
	M 28		570140
	M 35		570150
	M 42 (PR-3S)		572706
	M 54 (PR-3S)		572708
	XP 64,0 XL (PR-3S)		579100
	XP 66,7 XL (PR-3S)		579108
	M 66,7 XL (PR-3S)		579107
	M 76,1 XL (PR-3S)		579101
	M 88,9 G XL (PR-3S)		579110
	M 108,0 G XL (PR-3S)		579111
	M 12 S (PR-2B)		574736
	M 15 S (PR-2B)		574738
	M 18 S (PR-2B)		574740
	M 22 S (PR-2B)		574742
	M 28 S (PR-2B)		574744
	M 35 S (PR-2B)		574746
	V 12		570107
	V 15		570115
	V 18		570125
	V 22		570135
	V 28		570145
	V 35		570155
	V 42		570165
	V 42 (PR-2B)	Z2	572850
	V 54		570175
	V 54 (PR-2B)	Z2	572851
	V 12 S (PR-2B)	Z8	574748
	V 15 S (PR-2B)	Z8	574752
	V 18 S (PR-2B)	Z8	574756
	V 22 S (PR-2B)	Z8	574758
	V 28 S (PR-2B)	Z8	574760
	V 35 S (PR-2B)	Z8	574762

Sistema	Tenaza de prensar / anillo de prensa	Accionamiento con tenaza adaptadora	Código
SANHA PURAPRESS Serie 8000	SA 12		570930
	SA 14		570932
	SA 15		570935
	SA 16		570937
	SA 18		570940
	SA 22		570945
	SA 28		570950
	SA 35		570955
	M 12		570100
	M 15 ¹⁾		570110
	M 18 ¹⁾		570120
	M 22 ¹⁾		570130
	M 28 ¹⁾		570140
	M 35 ¹⁾		570150
	M 42 (PR-3S)		572706
	M 54 (PR-3S)		572708
	XP 64,0 XL (PR-3S)		579100
	XP 66,7 XL (PR-3S)		579108
	M 66,7 XL (PR-3S)		579107
	M 76,1 XL (PR-3S)		579101
	M 88,9 G XL (PR-3S)		579110
	M 108,0 G XL (PR-3S)		579111
	M 12 S (PR-2B)		574736
	M 15 S (PR-2B)		574738
	M 18 S (PR-2B)		574740
	M 22 S (PR-2B)		574742
	M 28 S (PR-2B)		574744
	M 35 S (PR-2B)		574746
	V 12		570107
	V 14		570112
	VG 14		570132
	V 15		570115
	V 16		570117
	VG 16		570137
	V 18		570125
	V 22		570135
	V 28		570145
	V 35		570155
	V 42		570165
	V 42 (PR-2B)	Z2	572850
	V 54		570175
	V 54 (PR-2B)	Z2	572851
	V 12 S (PR-2B)	Z8	574748
VG 14 S (PR-2B)	Z8	574750	
V 15 S (PR-2B)	Z8	574752	
VG 16 S (PR-2B)	Z8	574754	
V 18 S (PR-2B)	Z8	574756	
V 22 S (PR-2B)	Z8	574758	
V 28 S (PR-2B)	Z8	574760	
V 35 S (PR-2B)	Z8	574762	
SANHA-Therm Serie 24000	SA 12		570930
	SA 15		570935
	SA 18		570940
	SA 22		570945
	SA 28		570950
	SA 35		570955
	M 12		570100
	M 15		570110
	M 18		570120
	M 22		570130
	M 28		570140
	M 35		570150
	M 42 (PR-3S)		572706
	M 54 (PR-3S)		572708
	XP 66,7 XL (PR-3S)		579108
	M 66,7 XL (PR-3S)		579107
	M 76,1 XL (PR-3S)		579101
	M 88,9 G XL (PR-3S)		579110
	M 108,0 G XL (PR-3S)		579111
	M 12 S (PR-2B)		574736
	M 15 S (PR-2B)		574738
	M 18 S (PR-2B)		574740
	M 22 S (PR-2B)		574742
	M 28 S (PR-2B)		574744
	M 35 S (PR-2B)		574746
	V 12		570107
	V 15		570115
	V 18		570125
	V 22		570135
	V 28		570145
	V 35		570155
	V 42		570165
	V 42 (PR-2B)	Z2	572850
	V 54		570175
	V 54 (PR-2B)	Z2	572851
	V 12 S (PR-2B)	Z8	574748
	V 15 S (PR-2B)	Z8	574752
	V 18 S (PR-2B)	Z8	574756
	V 22 S (PR-2B)	Z8	574758
	V 28 S (PR-2B)	Z8	574760
	V 35 S (PR-2B)	Z8	574762

Sistemas de pressfitting para gas, sólo pueden ser prensados con las tenazas de prensar/anillos de prensar marcadas en amarillo en la tabla.

Tener en cuenta la normativa nacional. Lea y respete las instrucciones de uso y montaje proporcionadas por los proveedores/fabricantes del sistema.

* Estas tenazas de prensar son válidas también para el dispositivo accionador manual REMS Eco-Press. Tener en cuenta la normativa nacional.

¹⁾ Emplear únicamente para tenazas a partir de la identificación "108" (1er trimestre de 2008), "208" (2do trimestre de 2008) etc.. Todas las mordazas de prensar están marcadas con está indicación.

²⁾ No están autorizadas prensadoras manuales radiales para hacer uniones prensadas en este sistema de pressfitting.

³⁾ Accionamiento a través de REMS Power-Press XL ACC.

⁴⁾ Accionamiento a través de REMS Akku-Press XL 45 kN 22V ACC.

⁵⁾ Para insertar cunas de prensar adecuadas.

⁶⁾ Los sistemas de prensar de fundición roja (Sanpress XL) se deben prensar con anillos de prensar con perfil de prensado VR, los sistemas de prensar de cobre (Profipress XL, Profipress G XL), acero C (Prestabo XL) y acero inoxidable (Sanpress Inox XL, Sanpress Inox G XL) se deben prensar con anillos de prensar con perfil de prensado VF.

⁷⁾ Para instalaciones de gas se deben utilizar únicamente anillos de prensar con el marcado "M 88,9 G" o "M 108 G" en los 3 segmentos de prensar.

⁸⁾ Para realizar uniones prensadas a una presión de servicio de \leq PN 10.

⁹⁾ Para tubos según la norma técnica EN. Respete las instrucciones de uso proporcionadas por los proveedores/fabricantes del sistema.

¹⁰⁾ Para tubos según la norma técnica ASTM. Respete las instrucciones de uso proporcionadas por los proveedores/fabricantes del sistema.

Homologaciones de las REMS herramientas de prensar para los sistemas de pressfitting: Estado 12.10.2022. El estado actual correspondiente se puede encontrar en Internet: www.rems.de > Downloads > Catálogos de producto > Catálogo REMS. Tenazas adaptadoras, consulte la página 236. Tenazas de prensar para otros sistemas de Pressfitting sobre demanda.

REMS tenazas de prensar REMS anillos de prensar

Accesorio para prensadoras radiales REMS (excepto REMS Mini-Press) y prensadoras radiales de otros fabricantes.

Sistema	Tenaza de prensar / anillo de prensa	Accionamiento con tenaza adaptadora	Código	
SANHA-Therm Industry Serie 28000	SA 12		570930	
	SA 15		570935	
	SA 18		570940	
	SA 22		570945	
	SA 28		570950	
	SA 35		570955	
	M 12		570100	
	M 15		570110	
	M 18		570120	
	M 22		570130	
	M 28		570140	
	M 35		570150	
	M 42 (PR-3S)	Z2	572706	
	M 54 (PR-3S)	Z2	572708	
	XP 66,7 XL (PR-3S)	Z6 XL ³⁾ / Z7 XL 45 kN ⁴⁾	579108	
	M 66,7 XL (PR-3S)	Z6 XL ³⁾ / Z7 XL 45 kN ⁴⁾	579107	
	M 76,1 XL (PR-3S)	Z6 XL ³⁾ / Z7 XL 45 kN ⁴⁾	579101	
	M 88,9 G XL (PR-3S)	Z6 XL ³⁾ / Z7 XL 45 kN ⁴⁾	579110	
	M 108,0 G XL (PR-3S)	Z6 XL ³⁾ / Z7 XL 45 kN ⁴⁾	579111	
	M 12 S (PR-2B)	Z8	574736	
	M 15 S (PR-2B)	Z8	574738	
	M 18 S (PR-2B)	Z8	574740	
	M 22 S (PR-2B)	Z8	574742	
	M 28 S (PR-2B)	Z8	574744	
	M 35 S (PR-2B)	Z8	574746	
	V 12		570107	
	V 15		570115	
	V 18		570125	
	V 22		570135	
	V 28		570145	
	V 35		570155	
	V 42		570165	
	V 42 (PR-2B)	Z2	572850	
	V 54		570175	
	V 54 (PR-2B)	Z2	572851	
	V 12 S (PR-2B)	Z8	574748	
	V 15 S (PR-2B)	Z8	574752	
	V 18 S (PR-2B)	Z8	574756	
	V 22 S (PR-2B)	Z8	574758	
	V 28 S (PR-2B)	Z8	574760	
	V 35 S (PR-2B)	Z8	574762	
	SANITOP PERMATUBO INOX	M 15		570110
		M 18 ¹⁾		570120
M 22			570130	
M 28 ¹⁾			570140	
M 35			570150	
M 35 (PR-3S)		Z2	572727	
M 42 (PZ-4G)			570160	
M 54 (PZ-4G)			570170	
M 42 (PR-3S)		Z2	572706	
M 54 (PR-3S)		Z2	572708	
M 76,1 XL (PR-3S)		Z6 XL ³⁾ / Z7 XL 45 kN ⁴⁾	579101	
M 88,9 G XL (PR-3S)		Z6 XL ³⁾ / Z7 XL 45 kN ⁴⁾	579110	
M 108,0 G XL (PR-3S)		Z6 XL ³⁾ / Z7 XL 45 kN ⁴⁾	579111	
M 15 S (PR-2B)		Z8	574738	
M 18 S (PR-2B)		Z8	574740	
M 22 S (PR-2B)	Z8	574742		
M 28 S (PR-2B)	Z8	574744		
M 35 S (PR-2B)	Z8	574746		
SANPRO THPRESS	TH 16*		570460	
	TH 20*		570470	
	TH 26*		570475	
	TH 32		570480	
	TH 16 S (PR-2B)	Z8	574782	
	TH 20 S (PR-2B)	Z8	574788	
	TH 26 S (PR-2B)	Z8	574794	
	TH 32 S (PR-2B)	Z8	574798	
SATEC SK VITerm	TH 16*		570460	
	TH 18*		570465	
	TH 20*		570470	
	TH 26*		570475	
	TH 32		570480	
	U 40		570790	
	U 50		570795	
	U 63 (PZ-S)		572365	
SAVEUR REFLEX PEX Water	TH 16*		570460	
	TH 20*		570470	
	TH 25*		570495	
	TH 32		570480	
SAVEUR REFLEX PEX-AL-PEX Gas	TH 16*		570460	
	TH 20*		570470	
	TH 25*		570495	
	TH 32		570480	
Schütz duo-flex tri-o-flex	TH 14*		570455	
	TH 16*		570460	
	TH 17*		570462	
	TH 20*		570470	
	TH 25*		570495	
	TH 16 S (PR-2B)	Z8	574782	
	TH 20 S (PR-2B)	Z8	574788	

Sistema	Tenaza de prensar / anillo de prensa	Accionamiento con tenaza adaptadora	Código	
Schwer Fittings AQUApress	M 12		570100	
	M 15		570110	
	M 18		570120	
	M 22		570130	
	M 28		570140	
	M 35		570150	
	M 42 (PZ-4G)		570160	
	M 54 (PZ-4G)		570170	
	M 42 (PR-3S)	Z2	572706	
	M 54 (PR-3S)	Z2	572708	
	M 12 S (PR-2B)	Z8	574736	
	M 15 S (PR-2B)	Z8	574738	
	M 18 S (PR-2B)	Z8	574740	
	M 22 S (PR-2B)	Z8	574742	
	M 28 S (PR-2B)	Z8	574744	
	M 35 S (PR-2B)	Z8	574746	
	Seppelfricke VSH SudoPress C-Stahl	V 12		570107
		V 15		570115
		V 18		570125
		V 22		570135
		V 28		570145
		V 35		570155
		V 42		570165
V 54			570175	
V 12 S (PR-2B)		Z8	574748	
V 15 S (PR-2B)		Z8	574752	
V 18 S (PR-2B)		Z8	574756	
V 22 S (PR-2B)		Z8	574758	
V 28 S (PR-2B)		Z8	574760	
V 35 S (PR-2B)		Z8	574762	
Seppelfricke VSH SudoPress Edelstahl Visu-Control		V 12		570107
	V 15		570115	
	V 18		570125	
	V 22		570135	
	V 28		570145	
	V 35		570155	
	V 42		570165	
	V 54		570175	
	V 12 S (PR-2B)	Z8	574748	
	V 15 S (PR-2B)	Z8	574752	
	V 18 S (PR-2B)	Z8	574756	
	V 22 S (PR-2B)	Z8	574758	
	V 28 S (PR-2B)	Z8	574760	
	V 35 S (PR-2B)	Z8	574762	
	Seppelfricke VSH SudoPress Kupfer Visu-Control	V 12		570107
V 15			570115	
V 18			570125	
V 22			570135	
V 28			570145	
V 35			570155	
V 42			570165	
V 54			570175	
V 12 S (PR-2B)		Z8	574748	
V 15 S (PR-2B)		Z8	574752	
V 18 S (PR-2B)		Z8	574756	
V 22 S (PR-2B)		Z8	574758	
V 28 S (PR-2B)		Z8	574760	
V 35 S (PR-2B)		Z8	574762	
Seppelfricke VSH SudoPress Kupfer Gas Visu-Control		V 12		570107
	V 15		570115	
	V 18		570125	
	V 22		570135	
	V 28		570145	
	V 35		570155	
	V 42		570165	
	V 54		570175	
	V 12 S (PR-2B)	Z8	574748	
	V 15 S (PR-2B)	Z8	574752	
	V 18 S (PR-2B)	Z8	574756	
	V 22 S (PR-2B)	Z8	574758	
	V 28 S (PR-2B)	Z8	574760	
	V 35 S (PR-2B)	Z8	574762	
	Seppelfricke VSH XPress C-Stahl	V 15		570115
V 18			570125	
V 22			570135	
V 15 S (PR-2B)		Z8	574752	
V 18 S (PR-2B)		Z8	574756	
V 22 S (PR-2B)		Z8	574758	
V 28 S (PR-2B)		Z8	574760	
V 35 S (PR-2B)		Z8	574762	
Seppelfricke VSH XPress C-Stahl		M 12		570100
		M 15		570110
		M 18 ¹⁾		570120
		M 22		570130
		M 28 ¹⁾		570140
		M 35		570150
		M 42 (PZ-4G)		570160
	M 54 (PZ-4G)		570170	
	M 42 (PR-3S)	Z2	572706	
	M 54 (PR-3S)	Z2	572708	
	M 76,1 XL (PR-3S)	Z6 XL ³⁾ / Z7 XL 45 kN ⁴⁾	579101	
	M 12 S (PR-2B)	Z8	574736	
	M 15 S (PR-2B)	Z8	574738	
	M 18 S (PR-2B)	Z8	574740	
	M 22 S (PR-2B)	Z8	574742	
M 28 S (PR-2B)	Z8	574744		
M 35 S (PR-2B)	Z8	574746		

REMS tenazas de prensar REMS anillos de prensar

Accesorio para prensadoras radiales REMS (excepto REMS Mini-Press) y prensadoras radiales de otros fabricantes.

Sistema	Tenaza de prensar / anillo de prensa	Accionamiento con tenaza adaptadora	Código
Seppelricke VSH XPress Edelstahl	M 15		570110
	M 18 ⁹⁾		570120
	M 22		570130
	M 28 ⁹⁾		570140
	M 35		570150
	M 42 (PZ-4G)		570160
	M 54 (PZ-4G)		570170
	M 42 (PR-3S)	Z2	572706
	M 54 (PR-3S)	Z2	572708
	M 76,1 XL (PR-3S)	Z6 XL ³⁾ / Z7 XL 45 kN ⁴⁾	579101
	M 15 S (PR-2B)	Z8	574738
	M 18 S (PR-2B)	Z8	574740
	M 22 S (PR-2B)	Z8	574742
M 28 S (PR-2B)	Z8	574744	
M 35 S (PR-2B)	Z8	574746	
Seppelricke VSH XPress Edelstahl Gas	M 15		570110
	M 18 ⁹⁾		570120
	M 22		570130
	M 28 ⁹⁾		570140
	M 35		570150
	M 42 (PR-3S)	Z2	572706
	M 54 (PR-3S)	Z2	572708
Seppelricke VSH XPress Kupfer	M 12		570100
	M 15		570110
	M 18 ⁹⁾		570120
	M 22		570130
	M 28 ⁹⁾		570140
	M 35		570150
	M 42 (PR-3S)	Z2	572706
	M 54 (PR-3S)	Z2	572708
	XP 64,0 XL (PR-3S)	Z6 XL ³⁾ / Z7 XL 45 kN ⁴⁾	579100
	XP 66,7 XL (PR-3S)	Z6 XL ³⁾ / Z7 XL 45 kN ⁴⁾	579108
	M 76,1 XL (PR-3S)	Z6 XL ³⁾ / Z7 XL 45 kN ⁴⁾	579101
	XP 108,0 XL (PR-3S)	Z6 XL ³⁾ / Z7 XL 45 kN ⁴⁾	579109
	M 12 S (PR-2B)	Z8	574736
M 15 S (PR-2B)	Z8	574738	
M 18 S (PR-2B)	Z8	574740	
M 22 S (PR-2B)	Z8	574742	
M 28 S (PR-2B)	Z8	574744	
M 35 S (PR-2B)	Z8	574746	
Seppelricke VSH XPress Kupfer Gas	M 15		570110
	M 18 ⁹⁾		570120
	M 22		570130
	M 28 ⁹⁾		570140
	M 35		570150
	M 42 (PR-3S)	Z2	572706
M 54 (PR-3S)	Z2	572708	
SESTA SESTA GAS	TH 14*		570455
	TH 16*		570460
	TH 20*		570470
	TH 26*		570475
	TH 32		570480
SESTA Sistema multistrato	H 16*		570320
	H 20*		570350
	TH 14*		570455
	TH 16*		570460
	TH 18*		570465
	TH 20*		570470
	TH 26*		570475
	TH 32		570480
	TH 40		570485
	TH 50 (PZ-S)		572400
	TH 63 (PZ-S)		572405
	U 16*		570765
	U 20*		570775
SIGMA LI Premium	TH 16*		570460
	TH 20*		570470
	TH 25*		570495
	TH 32		570480
	TH 16 S (PR-2B)	Z8	574782
	TH 20 S (PR-2B)	Z8	574788
	TH 32 S (PR-2B)	Z8	574798
	U 16*		570765
	U 20*		570775
	U 25*		570780
U 32		570785	

Sistema	Tenaza de prensar / anillo de prensa	Accionamiento con tenaza adaptadora	Código	
SLOVARM PEX-THERM	U 16*		570765	
	U 20*		570775	
	H 26*		570370	
	U 32		570785	
	H 16*		570320	
	H 20*		570350	
	H 26*		570370	
	H 32		570380	
	STANDARD HIDRAULICA	H 16*		570320
		H 20*		570350
	MultiStandard	H 25*		570360
		H 32		570380
		RFz 16*		571325
RFz 20*			571330	
RFz 25			571335	
RFz 32			571340	
TH 16*			570460	
TH 20*			570470	
TH 25*			570495	
TH 32			570480	
TH 16 S (PR-2B)		Z8	574782	
TH 20 S (PR-2B)		Z8	574788	
TH 32 S (PR-2B)		Z8	574798	
steeltrade Presssystem Edelstahl Kontur M	U 16*		570765	
	U 18*		570770	
	U 20*		570775	
	U 25*		570780	
	U 32		570785	
	U 40		570790	
	U 50		570795	
	U 63 (PR-3B)	Z4	572837	
	U 63 (PZ-S)		572365	
	M 15		570110	
	M 18 ⁹⁾		570120	
	M 22		570130	
	M 28 ⁹⁾		570140	
M 35		570150		
M 42 (PR-3S)	Z2	572706		
M 54 (PR-3S)	Z2	572708		
M 76,1 XL (PR-3S)	Z6 XL ³⁾ / Z7 XL 45 kN ⁴⁾	579101		
M 88,9 G XL (PR-3S)	Z6 XL ³⁾ / Z7 XL 45 kN ⁴⁾	579110		
M 108,0 G XL (PR-3S)	Z6 XL ³⁾ / Z7 XL 45 kN ⁴⁾	579111		
M 15 S (PR-2B)	Z8	574738		
M 18 S (PR-2B)	Z8	574740		
M 22 S (PR-2B)	Z8	574742		
M 28 S (PR-2B)	Z8	574744		
M 35 S (PR-2B)	Z8	574746		
STELBI Polikraft	H 16*		570320	
	H 20*		570350	
	H 26*		570370	
	TH 16*		570460	
	TH 20*		570470	
	TH 26*		570475	
	TH 32		570480	
	TH 40		570485	
	TH 50 (PZ-S)		572400	
	TH 63 (PZ-S)		572405	
	TH 16 S (PR-2B)	Z8	574782	
	TH 20 S (PR-2B)	Z8	574788	
	TH 26 S (PR-2B)	Z8	574794	
TH 32 S (PR-2B)	Z8	574798		
U 16*		570765		
U 20*		570775		
STELBI Stelgas	TH 16*		570460	
	TH 20*		570470	
	TH 26*		570475	
	TH 16 S (PR-2B)	Z8	574782	
	TH 20 S (PR-2B)	Z8	574788	
TH 26 S (PR-2B)	Z8	574794		

Sistemas de pressfitting para gas, sólo pueden ser prensados con las tenazas de prensar/anillos de prensar marcadas en amarillo en la tabla.

Tener en cuenta la normativa nacional. Lea y respete las instrucciones de uso y montaje proporcionadas por los proveedores/fabricantes del sistema.

* Estas tenazas de prensar son válidas también para el dispositivo accionador manual REMS Eco-Press. Tener en cuenta la normativa nacional.

1) Emplear únicamente para tenazas a partir de la identificación "108" (1er trimestre de 2008), "208" (2do trimestre de 2008) etc.. Todas las mordazas de prensar están marcadas con esta indicación.

2) No están autorizadas prensadoras manuales radiales para hacer uniones prensadas en este sistema de pressfitting.

3) Accionamiento a través de REMS Power-Press XL ACC.

4) Accionamiento a través de REMS Akku-Press XL 45 kN 22V ACC.

5) Para insertar cunas de prensar adecuadas.

6) Los sistemas de prensar de fundición roja (Sanpress XL) se deben prensar con anillos de prensar con perfil de prensado VR, los sistemas de prensar de cobre (Profipress XL, Profipress G XL), acero C (Prestabo XL) y acero inoxidable (Sanpress Inox XL, Sanpress Inox G XL) se deben prensar con anillos de prensar con perfil de prensado VF.

7) Para instalaciones de gas se deben utilizar únicamente anillos de prensar con el marcado "M 88,9 G" o "M 108 G" en los 3 segmentos de prensar.

8) Para realizar uniones prensadas a una presión de servicio de \leq PN 10.

9) Para tubos según la norma técnica EN. Respete las instrucciones de uso proporcionadas por los proveedores/fabricantes del sistema.

10) Para tubos según la norma técnica ASTM. Respete las instrucciones de uso proporcionadas por los proveedores/fabricantes del sistema.

Homologaciones de las REMS herramientas de prensar para los sistemas de pressfitting: Estado 12.10.2022. El estado actual correspondiente se puede encontrar en Internet: www.rems.de > Downloads > Catálogos de producto > Catálogo REMS. Tenazas adaptadoras, consulte la página 236. Tenazas de prensar para otros sistemas de Pressfitting sobre demanda.

REMS tenazas de prensar REMS anillos de prensar

Accesorio para prensadoras radiales REMS (excepto REMS Mini-Press) y prensadoras radiales de otros fabricantes.

Sistema	Tenaza de prensar / anillo de prensa	Accionamiento con tenaza adaptadora	Código
STH Westco COPPER PRESS	M 15		570110
	M 22		570130
	M 28 ¹⁾		570140
	M 35		570150
	M 42 (PR-3S)	Z2	572706
	M 54 (PR-3S)	Z2	572708
	M 15 S (PR-2B)	Z8	574738
	M 22 S (PR-2B)	Z8	574742
	M 28 S (PR-2B)	Z8	574744
	M 35 S (PR-2B)	Z8	574746

T

TDM BRASS Serie 1600	H 16*		570320
	H 18*		570340
	H 20*		570350
	H 25*		570360
	H 26*		570370
	H 32		570380
	TH 16*		570460
	TH 18*		570465
	TH 20*		570470
	TH 25*		570495
	TH 26*		570475
	THL 32		570487
	TH 40		570485
	TH 50 (PZ-S)		572400
	TH 63 (PZ-S)		572405
	TH 16 S (PR-2B)	Z8	574782
	TH 20 S (PR-2B)	Z8	574788
	TH 26 S (PR-2B)	Z8	574794
	U 16*		570765
	U 18*		570770
U 20*		570775	
U 25*		570780	
C 26*		570750	
U 32		570785	

TDM BRASS Serie 2600	H 16*		570320
	H 18*		570340
	H 20*		570350
	H 25*		570360
	H 26*		570370
	H 32		570380
	TH 16*		570460
	TH 18*		570465
	TH 20*		570470
	TH 25*		570495
	TH 26*		570475
	THL 32		570487
	TH 50 (PZ-S)		572400
	TH 63 (PZ-S)		572405
	TH 16 S (PR-2B)	Z8	574782
	TH 20 S (PR-2B)	Z8	574788
	TH 26 S (PR-2B)	Z8	574794
	U 16*		570765
	U 18*		570770
	U 20*		570775
U 25*		570780	
C 26*		570750	
U 32		570785	

TDM BRASS Serie 1700 gas	TH 16*		570460
	TH 20*		570470
	TH 26*		570475
	THL 32		570487
	TH 16 S (PR-2B)	Z8	574782
TH 20 S (PR-2B)	Z8	574788	
TH 26 S (PR-2B)	Z8	574794	

TermoConcept TC-PRESS	Basic E01 ¹⁾		571855
--------------------------	-------------------------	--	--------

THERMOLUTZ	H 14*		570310
	H 16*		570320
	TH 20*		570470
	TH 20 S (PR-2B)	Z8	574788

TE-SA TE-SA press serie 800	TH 14*		570455
	TH 16*		570460
	TH 18*		570465
	TH 20*		570470
	TH 26*		570475
	TH 32		570480
	TH 40		570485
	TH 50 (PZ-S)		572400
	TH 63 (PZ-S)		572405
	TH 16 S (PR-2B)	Z8	574782
	TH 20 S (PR-2B)	Z8	574788
	TH 26 S (PR-2B)	Z8	574794
	TH 32 S (PR-2B)	Z8	574798

THERMACOME ACOPEX ALU	H 16*		570320
	H 20*		570350
	H 26*		570370
	H 32		570380
	TH 16*		570460
	TH 20*		570470
	TH 26*		570475
	TH 32		570480
	U 16*		570765
	U 20*		570775
U 32		570785	

Sistema	Tenaza de prensar / anillo de prensa	Accionamiento con tenaza adaptadora	Código
TIEMME AL-COBRAPEX Serie 1650	TH 14*		570455
	TH 16*		570460
	TH 18*		570465
	TH 20*		570470
	TH 25*		570495
	TH 26*		570475
	THL 32		570487
	TH 40		570485
	TH 50 (PZ-S)		572400
	TH 63 (PZ-S)		572405
	THz 75 (PR-3B)	Z4	572829
	TH 16 S (PR-2B)	Z8	574782
	TH 20 S (PR-2B)	Z8	574788
TH 26 S (PR-2B)	Z8	574794	

TIEMME Serie 1700 PE-X a pressare	RFz 12*		571320
	RFz 16*		571325
	RFz 20*		571330
	RFz 25		571335
	RFz 32		571340

TIEMME TIEMME Gas	TH 16*		570460
	TH 20*		570470
	TH 26*		570475
	THL 32		570487
	TH 16 S (PR-2B)	Z8	574782
TH 20 S (PR-2B)	Z8	574788	
TH 26 S (PR-2B)	Z8	574794	

TIGRE ALPEX GÁS	TH 16*		570460
	TH 20*		570470
	TH 26*		570475
	TH 32		570480

TKM Systemtechnik	TH 14*		570455
	TH 16*		570460
	TH 20*		570470
	TH 26*		570475
	TH 32		570480
	TH 40		570485
	TH 50 (PZ-S)		572400
	TH 63 (PZ-S)		572405

TRA MULTITRAPRESS	U 16*		570765
	U 18*		570770
	U 20*		570775
	U 25*		570780
	U 32		570785
	U 40		570790
	U 50		570795
	U 63 (PR-3B)	Z4	572837
	U 63 (PZ-S)		572365

TRA TRAPRESS	H 12*		570300
	H 16*		570320
	H 20*		570350
	H 25*		570360
	H 32		570380
	RFz 12*		571320
	RFz 16*		571325
	RFz 20*		571330
	RFz 25		571335
	RFz 32		571340

Tradelink TradePex Crimp Water	K16/P18*		572600
	K/20*		572605
	K/25*		572610
	K32		572615
	K1/40		572620
	K1/50		572625

Tradelink TradePex Crimp Gas	K16/P18*		572600
	K/20*		572605
	K/25*		572610
	K32		572615
	K1/40		572620
	K1/50		572625

TUBIPLAST ITALY MULTILAYER PIPE	TH 16*		570460
	TH 18*		570465
	TH 20*		570470
	TH 26*		570475
	TH 32		570480
	TH 40		570485
	TH 50 (PZ-S)		572400
	TH 63 (PZ-S)		572405
	TH 16 S (PR-2B)	Z8	574782
	TH 20 S (PR-2B)	Z8	574788
	TH 26 S (PR-2B)	Z8	574794
	TH 32 S (PR-2B)	Z8	574798
	H 16*		570320
	H 18*		570340
	H 20*		570350
	H 26*		570370
H 32		570380	
U 16*		570765	
U 18*		570770	
U 20*		570775	
C 26*		570750	
U 32		570785	

REMS tenazas de prensar REMS anillos de prensar

Accesorio para prensadoras radiales REMS (excepto REMS Mini-Press) y prensadoras radiales de otros fabricantes.

Sistema	Tenaza de prensar / anillo de prensa	Accionamiento con tenaza adaptadora	Código
TUBIPLAST ITALY MULTILAYER PIPE GAS SYSTEM	TH 16*		570460
	TH 18*		570465
	TH 20*		570470
	TH 26*		570475
	TH 32		570480
	TH 16 S (PR-2B)	Z8	574782
	TH 20 S (PR-2B)	Z8	574788
	TH 26 S (PR-2B)	Z8	574794
TH 32 S (PR-2B)	Z8	574798	
TWEETOP	U 16*		570765
	U 20*		570775
	U 25*		570780
	U 32		570785
	U 40		570790
	U 50		570795
	U 63 (PR-3B)	Z4	572837
	U 63 (PZ-S)		572365
U 75 (PR-3B)	Z4	572828	
U			
UNICAL AG MAX-MULTIPEX	U 16*		570765
	U 20*		570775
	H 26*		570370
	C 26*		570750
	U 32		570785
UNIDELTA DELTAPRESS	TH 16*		570460
	TH 20*		570470
	TH 26*		570475
	TH 32		570480
	TH 40		570485
	TH 50 (PZ-S)		572400
	TH 63 (PZ-S)		572405
	TH 16 S (PR-2B)	Z8	574782
	TH 20 S (PR-2B)	Z8	574788
	TH 26 S (PR-2B)	Z8	574794
	TH 32 S (PR-2B)	Z8	574798
	H 16*		570320
	H 20*		570350
	H 26*		570370
	H 32		570380
	H 40 (PZ-4G)		570390
	U 16*		570765
U 20*		570775	
U 32		570785	
U 40		570790	
U 50		570795	
U 63 (PZ-S)		572365	
UNIDELTA DELTAPRESS GAS	TH 16*		570460
	TH 20*		570470
	TH 26*		570475
	TH 32		570480
	TH 16 S (PR-2B)	Z8	574782
	TH 20 S (PR-2B)	Z8	574788
	TH 26 S (PR-2B)	Z8	574794
	TH 32 S (PR-2B)	Z8	574798
	H 16*		570320
	H 20*		570350
	H 26*		570370
	H 32		570380
	U 16*		570765
U 20*		570775	
U 32		570785	
Uponor MLC	UP 14*		572630
	UP 16*		572632
	UP 18*		572634
	UP 20*		572636
	UP 25		572638
	UP 32		572640
	U 40		570790
	U 50		570795
	U 63 (PR-3B)	Z4	572837
	U 63 (PZ-S)		572365
	U 75 (PR-3B)	Z4	572828

Sistema	Tenaza de prensar / anillo de prensa	Accionamiento con tenaza adaptadora	Código
Uponor MLC-D	UP 16*		572632
	UP 20*		572636
	UP 25		572638
	UP 32		572640
	U 50		570795
	U 63 (PR-3B)	Z4	572837
	U 63 (PZ-S)		572365
U 75 (PR-3B)	Z4	572828	
Uponor MLC-G ³⁾	UP 20 ²⁾		572636
	UP 25		572638
	UP 32		572640
Uponor S-Press PLUS	UP 16*		572632
	UP 20*		572636
	UP 25		572638
UP 32		572640	
Uponor Uni Pipe PLUS	UP 16*		572632
	UP 20*		572636
	UP 25		572638
	UP 32		572640
V			
Valsir Bravopress	B 16*		570850
	B 20*		570860
	B 26		570870
	B 32		570880
	F 16*		570717
	F 20*		570727
	F 26*		570730
	F 16 S (PR-2B)	Z8	574728
	F 20 S (PR-2B)	Z8	574730
	F 26 S (PR-2B)	Z8	574732
	H 16*		570320
	H 20*		570350
	H 26*		570370
	H 32		570380
	H 32 V		570685
	TH 16*		570460
	TH 20*		570470
TH 26*		570475	
TH 32		570480	
U 16*		570765	
U 20*		570775	
C 26*		570750	
U 32		570785	
Valsir PEXAL	H 14*		570310
	H 16*		570320
	H 20*		570350
	H 26*		570370
	H 32		570380
	H 32 V		570685
	TH 16*		570460
	TH 20*		570470
	TH 26*		570475
	TH 32		570480
	TH 40		570485
	TH 50 (PZ-S)		572400
	TH 63 (PZ-S)		572405
	U 16*		570765
	U 20*		570775
	C 26*		570750
	U 32		570785
U 40		570790	
U 50		570795	
U 63 (PR-3B)	Z4	572837	
U 63 (PZ-S)		572365	
U 75 (PR-3B)	Z4	572828	

Sistemas de pressfitting para gas, sólo pueden ser prensados con las tenazas de prensar/anillos de prensar marcadas en amarillo en la tabla.

Tener en cuenta la normativa nacional. Lea y respete las instrucciones de uso y montaje proporcionadas por los proveedores/fabricantes del sistema.

* Estas tenazas de prensar son válidas también para el dispositivo accionador manual REMS Eco-Press. Tener en cuenta la normativa nacional.

¹⁾ Emplear únicamente para tenazas a partir de la identificación "108" (1er trimestre de 2008), "208" (2do trimestre de 2008) etc.. Todas las mordazas de prensar están marcadas con está indicación.

²⁾ No están autorizadas prensadoras manuales radiales para hacer uniones prensadas en este sistema de pressfitting.

³⁾ Accionamiento a través de REMS Power-Press XL ACC.

⁴⁾ Accionamiento a través de REMS Akku-Press XL 45 kN 22V ACC.

⁵⁾ Para insertar cunas de prensar adecuadas.

⁶⁾ Los sistemas de prensar de fundición roja (Sanpress XL) se deben prensar con anillos de prensar con perfil de prensado VR, los sistemas de prensar de cobre (Profipress XL, Profipress G XL), acero C (Prestabo XL) y acero inoxidable (Sanpress Inox XL, Sanpress Inox G XL) se deben prensar con anillos de prensar con perfil de prensado VF.

⁷⁾ Para instalaciones de gas se deben utilizar únicamente anillos de prensar con el marcado "M 88,9 G" o "M 108 G" en los 3 segmentos de prensar.

⁸⁾ Para realizar uniones prensadas a una presión de servicio de \leq PN 10.

⁹⁾ Para tubos según la norma técnica EN. Respete las instrucciones de uso proporcionadas por los proveedores/fabricantes del sistema.

¹⁰⁾ Para tubos según la norma técnica ASTM. Respete las instrucciones de uso proporcionadas por los proveedores/fabricantes del sistema.

Homologaciones de las REMS herramientas de prensar para los sistemas de pressfitting: Estado 12.10.2022. El estado actual correspondiente se puede encontrar en Internet: www.rems.de > Downloads > Catálogos de producto > Catálogo REMS. Tenazas adaptadoras, consulte la página 236. Tenazas de prensar para otros sistemas de Pressfitting sobre demanda.

REMS tenazas de prensar REMS anillos de prensar

Accesorio para prensadoras radiales REMS (excepto REMS Mini-Press) y prensadoras radiales de otros fabricantes.

Sistema	Tenaza de prensar / anillo de prensa	Accionamiento con tenaza adaptadora	Código	
Van Marcke NV Tubipex	TH 16*		570460	
	TH 17*		570462	
	TH 20*		570470	
	TH 26*		570475	
	TH 32		570480	
	TH 40		570485	
	TH 50 (PZ-S)		572400	
	TH 63 (PZ-S)		572405	
	THz 75 (PR-3B)	Z4	572829	
	TH 16 S (PR-2B)	Z8	574782	
	TH 20 S (PR-2B)	Z8	574788	
	TH 26 S (PR-2B)	Z8	574794	
	TH 32 S (PR-2B)	Z8	574798	
	Van Marcke NV Tubipress	M 12		570100
		M 15		570110
M 18			570120	
M 22			570130	
M 28			570140	
M 35			570150	
M 42 (PZ-4G)			570160	
M 54 (PZ-4G)			570170	
M 42 (PR-3S)		Z2	572706	
M 54 (PR-3S)		Z2	572708	
M 76,1 XL (PR-3S)		Z6 XL ³⁾ / Z7 XL 45 kN ⁴⁾	579101	
M 88,9 G XL (PR-3S)		Z6 XL ³⁾ / Z7 XL 45 kN ⁴⁾	579110	
M 108,0 G XL (PR-3S)		Z6 XL ³⁾ / Z7 XL 45 kN ⁴⁾	579111	
M 12 S (PR-2B)		Z8	574736	
M 15 S (PR-2B)		Z8	574738	
M 18 S (PR-2B)		Z8	574740	
M 22 S (PR-2B)		Z8	574742	
M 28 S (PR-2B)		Z8	574744	
M 35 S (PR-2B)	Z8	574746		
Variotherm System TH	TH 11,6*		570482	
	TH 16*		570460	
	TH 20*		570470	
	TH 16 S (PR-2B)	Z8	574782	
	TH 20 S (PR-2B)	Z8	574788	
VESBO CARBON	M 15		570110	
	M 18		570120	
	M 22		570130	
	M 28		570140	
	M 35		570150	
	M 42 (PR-3S)	Z2	572706	
	M 54 (PR-3S)	Z2	572708	
	M 76,1 XL (PR-3S)	Z6 XL ³⁾ / Z7 XL 45 kN ⁴⁾	579101	
	M 88,9 G XL (PR-3S)	Z6 XL ³⁾ / Z7 XL 45 kN ⁴⁾	579110	
	M 108,0 G XL (PR-3S)	Z6 XL ³⁾ / Z7 XL 45 kN ⁴⁾	579111	
	M 15 S (PR-2B)	Z8	574738	
	M 18 S (PR-2B)	Z8	574740	
	M 22 S (PR-2B)	Z8	574742	
	M 28 S (PR-2B)	Z8	574744	
	M 35 S (PR-2B)	Z8	574746	
VESBO INOX	M 15		570110	
	M 18		570120	
	M 22		570130	
	M 28		570140	
	M 35		570150	
	M 42 (PR-3S)	Z2	572706	
	M 54 (PR-3S)	Z2	572708	
	M 76,1 XL (PR-3S)	Z6 XL ³⁾ / Z7 XL 45 kN ⁴⁾	579101	
	M 88,9 G XL (PR-3S)	Z6 XL ³⁾ / Z7 XL 45 kN ⁴⁾	579110	
	M 108,0 G XL (PR-3S)	Z6 XL ³⁾ / Z7 XL 45 kN ⁴⁾	579111	
	M 15 S (PR-2B)	Z8	574738	
	M 18 S (PR-2B)	Z8	574740	
	M 22 S (PR-2B)	Z8	574742	
	M 28 S (PR-2B)	Z8	574744	
	M 35 S (PR-2B)	Z8	574746	
VESBO MULTIPRESS TH-U	TH 16*		570460	
	TH 20*		570470	
	TH 26*		570475	
	TH 32		570480	
	TH 16 S (PR-2B)	Z8	574782	
	TH 20 S (PR-2B)	Z8	574788	
	TH 26 S (PR-2B)	Z8	574794	
	TH 32 S (PR-2B)	Z8	574798	
	U 16*		570765	
	U 20*		570775	
	C 26*		570750	
	U 32		570785	
	VESBO VPREMIUM	U 16*		570765
		U 20*		570775
		U 25*		570780
U 32			570785	
U 40			570790	
U 50			570795	
Viega Fonterra	U 63 (PZ-S)		572365	
	VX 12*		571630	
	VP 14/15*		570905	
	VP 16/17*		570910	
	VP 20*		570915	
	VP 25 ²⁾		570920	
Viega MegaPress (ASTM) ¹⁰⁾	VMP 3/8" (OD 17,2 mm)		571760	
	VMP 1/2" (OD 21,3 mm)		571762	
	VMP 3/4" (OD 26,9 mm)		571764	
	VMPz 1" (OD 33,7 mm)		571767	
	VMPz 1 1/4" (PZ-S) (OD 42,4 mm)		572413	
	VMPz 1 1/2" (PR-3B) (OD 48,3 mm)	Z5	572844	
	VMPz 2" (PR-3B) (OD 60,3 mm)	Z5	572845	

Sistema	Tenaza de prensar / anillo de prensa	Accionamiento con tenaza adaptadora	Código
Viega MegaPress 304 FKM (ASTM) ¹⁰⁾	VMP 3/8" (OD 17,2 mm)		571762
	VMPz 1/2" (OD 21,3 mm)		571764
	VMPz 1" (OD 33,7 mm)		571767
	VMPz 1 1/4" (PZ-S) (OD 42,4 mm)		572413
	VMPz 1 1/2" (PR-3B) (OD 48,3 mm)	Z5	572844
Viega MegaPress 316 (ASTM) ¹⁰⁾	VMPz 2" (PR-3B) (OD 60,3 mm)	Z5	572845
	VMP 3/8" (OD 17,2 mm)		571762
	VMPz 1/2" (OD 21,3 mm)		571764
	VMPz 1" (OD 33,7 mm)		571767
	VMPz 1 1/4" (PZ-S) (OD 42,4 mm)		572413
Viega MegaPress 316 FKM (ASTM) ¹⁰⁾	VMPz 1 1/2" (PR-3B) (OD 48,3 mm)	Z5	572844
	VMPz 2" (PR-3B) (OD 60,3 mm)	Z5	572845
	VMP 3/8" (OD 17,2 mm)		571762
	VMPz 1/2" (OD 21,3 mm)		571764
	VMPz 1" (OD 33,7 mm)		571767
Viega MegaPress CuNi (ASTM) ¹⁰⁾	VMPz 1 1/4" (PZ-S) (OD 42,4 mm)		572413
	VMPz 1 1/2" (PR-3B) (OD 48,3 mm)	Z5	572844
	VMPz 2" (PR-3B) (OD 60,3 mm)	Z5	572845
	VMP 3/8" (OD 17,2 mm)		571762
	VMPz 1/2" (OD 21,3 mm)		571764
Viega MegaPress FKM (ASTM) ¹⁰⁾	VMPz 1" (OD 33,7 mm)		571767
	VMPz 1 1/4" (PZ-S) (OD 42,4 mm)		572413
	VMPz 1 1/2" (PR-3B) (OD 48,3 mm)	Z5	572844
	VMPz 2" (PR-3B) (OD 60,3 mm)	Z5	572845
	VMP 3/8" (OD 17,2 mm)		571762
Viega Megapress (EN) ⁹⁾	VMP 1/2" (OD 21,3 mm)		571762
	VMPz 3/4" (OD 26,9 mm)		571764
	VMPz 1" (OD 33,7 mm)		571767
	VMPz 1 1/4" (PZ-S) (OD 42,4 mm)		572413
	VMPz 1 1/2" (PR-3B) (OD 48,3 mm)	Z5	572844
Viega Megapress S (EN) ⁹⁾	VMPz 2" (PR-3B) (OD 60,3 mm)	Z5	572845
	VMP 3/8" (OD 17,2 mm)		571762
	VMP 1/2" (OD 21,3 mm)		571764
	VMPz 3/4" (OD 26,9 mm)		571767
	VMPz 1" (OD 33,7 mm)		571767
Viega	VMPz 1 1/4" (PZ-S) (OD 42,4 mm)		572413
	VMPz 1 1/2" (PR-3B) (OD 48,3 mm)	Z5	572844
	VMPz 2" (PR-3B) (OD 60,3 mm)	Z5	572845
	VMPz 2 1/2" XL (PR-3B) EN (OD 76,1 mm)	Z7 XL 45 kN ⁴⁾	579112
	VMPz 3" XL (PR-3B) (OD 88,9 mm)	Z7 XL 45 kN ⁴⁾	579113
Viega Pexfit (EN) ⁹⁾	VMPz 4" XL (PR-3B) (OD 114,3 mm)	Z7 XL 45 kN ⁴⁾	579114
	VX 16*		571635
	VX 20*		571640
Viega Pexfit Fosta G	VX 25*		571645
	VX 16*		571635
	VX 20*		571640
Viega Prestabo	VX 25*		571645
	V 12		570107
	V 15		570115
	V 18		570125
	V 22		570135
	V 28		570145
	V 35		570155
	V 42		570165
	V 42 (PR-2B)	Z2	572850
	V 54		570175
	V 54 (PR-2B)	Z2	572851
	Vfz 64,0 (PR-3B) ⁴⁾	Z5	572815
	Vfz 76,1 (PR-3B) ⁴⁾	Z5	572816
	Vfz 88,9 (PR-3B) ⁴⁾	Z5	572817
	Vfz 108,0 (PR-3B) ⁴⁾	Z5	572818
V 12 S (PR-2B)	Z8	574748	
V 15 S (PR-2B)	Z8	574752	
V 18 S (PR-2B)	Z8	574756	
V 22 S (PR-2B)	Z8	574758	
V 28 S (PR-2B)	Z8	574760	
V 35 S (PR-2B)	Z8	574762	
Viega Profipress	V 12		570107
	VG 14		570132
	V 15		570115
	VG 16		570137
	V 18		570125
	V 22		570135
	V 28		570145
	V 35		570155
	V 42		570165
	V 42 (PR-2B)	Z2	572850
	V 54		570175
	V 54 (PR-2B)	Z2	572851
	Vfz 64,0 (PR-3B) ⁴⁾	Z5	572815
	Vfz 66,7 (PR-3B)	Z5	572846
	Vfz 76,1 (PR-3B) ⁴⁾	Z5	572816
Vfz 88,9 (PR-3B) ⁴⁾	Z5	572817	
Vfz 108,0 (PR-3B) ⁴⁾	Z5	572818	
V 12 S (PR-2B)	Z8	574748	
VG 14 S (PR-2B)	Z8	574750	
V 15 S (PR-2B)	Z8	574752	
VG 16 S (PR-2B)	Z8	574754	
V 18 S (PR-2B)	Z8	574756	
V 22 S (PR-2B)	Z8	574758	
V 28 S (PR-2B)	Z8	574760	
V 35 S (PR-2B)	Z8	574762	

REMS tenazas de prensar REMS anillos de prensar

Accesorio para prensadoras radiales REMS (excepto REMS Mini-Press) y prensadoras radiales de otros fabricantes.

Sistema	Tenaza de prensar / anillo de prensa	Accionamiento con tenaza adaptadora	Código	
Viega Profipress G	V 12		570107	
	V 14		570132	
	V 15		570115	
	V 16		570137	
	V 18		570125	
	V 22		570135	
	V 28		570145	
	V 35		570155	
	V 42		570165	
	V 42 (PR-2B)	Z2	572850	
	V 54		570175	
	V 54 (PR-2B)	Z2	572851	
	Vfz 64,0 (PR-3B) ⁽⁸⁾	Z5	572815	
	V 12 S (PR-2B)	Z8	574748	
	V 14 S (PR-2B)	Z8	574750	
	V 15 S (PR-2B)	Z8	574752	
	V 16 S (PR-2B)	Z8	574754	
	V 18 S (PR-2B)	Z8	574756	
	V 22 S (PR-2B)	Z8	574758	
	V 28 S (PR-2B)	Z8	574760	
	V 35 S (PR-2B)	Z8	574762	
	Viega Profipress S	V 12		570107
		V 15		570115
V 18			570125	
V 22			570135	
V 28			570145	
V 35			570155	
V 12 S (PR-2B)		Z8	574748	
V 15 S (PR-2B)		Z8	574752	
V 18 S (PR-2B)		Z8	574756	
V 22 S (PR-2B)		Z8	574758	
V 28 S (PR-2B)		Z8	574760	
V 35 S (PR-2B)		Z8	574762	
Viega Profipress Therm		V 12		570107
	V 15		570115	
	V 18		570125	
	V 22		570135	
	V 12 S (PR-2B)	Z8	574748	
	V 15 S (PR-2B)	Z8	574752	
Viega ProPress (ASTM) ⁽¹⁰⁾	VUS 1/2" (OD 15,9 mm)		571770	
	VUS 3/4" (OD 22,2 mm)		571775	
	VUS 1" (OD 28,6 mm)		571780	
	VUS 1 1/4" (OD 34,9 mm)		571785	
	VUS 1 1/2" (OD 41,3 mm)		571790	
	VUS 2" (OD 50,8 mm)		571795	
XL-C/XL-S	VUSFz 2 1/2" (PR-3B) (OD 66,7 mm)	Z5	572819	
XL-C/XL-S	VUSFz 3" (PR-3B) (OD 79,4 mm)	Z5	572820	
XL-C/XL-S	VUSFz 4" (PR-3B) (OD 104,8 mm)	Z5	572821	
Viega ProPress 304 FKM (ASTM) ⁽¹⁰⁾	VUS 1/2" (OD 15,9 mm)		571770	
	VUS 3/4" (OD 22,2 mm)		571775	
	VUS 1" (OD 28,6 mm)		571780	
	VUS 1 1/4" (OD 34,9 mm)		571785	
	VUS 1 1/2" (OD 41,3 mm)		571790	
	VUS 2" (OD 50,8 mm)		571795	
XL-C/XL-S	VUSFz 2 1/2" (PR-3B) (OD 66,7 mm)	Z5	572819	
XL-C/XL-S	VUSFz 3" (PR-3B) (OD 79,4 mm)	Z5	572820	
XL-C/XL-S	VUSFz 4" (PR-3B) (OD 104,8 mm)	Z5	572821	
Viega ProPress 316 (ASTM) ⁽¹⁰⁾	VUS 1/2" (OD 15,9 mm)		571770	
	VUS 3/4" (OD 22,2 mm)		571775	
	VUS 1" (OD 28,6 mm)		571780	
	VUS 1 1/4" (OD 34,9 mm)		571785	
	VUS 1 1/2" (OD 41,3 mm)		571790	
	VUS 2" (OD 50,8 mm)		571795	
XL-C/XL-S	VUSFz 2 1/2" (PR-3B) (OD 66,7 mm)	Z5	572819	
XL-C/XL-S	VUSFz 3" (PR-3B) (OD 79,4 mm)	Z5	572820	
XL-C/XL-S	VUSFz 4" (PR-3B) (OD 104,8 mm)	Z5	572821	
Viega ProPress WATER System AUS	VAU 15 (OD 12,7 mm)		572687	
	VAU 20 (OD 19,1 mm)		572689	
	VAU 25 (OD 25,4 mm)		572691	
	VAU 32 (OD 31,8 mm)		572693	
	VAU 40 (OD 38,1 mm)		572695	
	VAU 50 (OD 50,8 mm)		572697	
Viega ProPressG GAS System AUS	VAU 15 (OD 12,7 mm)		572687	
	VAU 20 (OD 19,1 mm)		572689	
	VAU 25 (OD 25,4 mm)		572691	
	VAU 32 (OD 31,8 mm)		572693	
	VAU 40 (OD 38,1 mm)		572695	
	VAU 50 (OD 50,8 mm)		572697	

Sistema	Tenaza de prensar / anillo de prensa	Accionamiento con tenaza adaptadora	Código
Viega Raxinox	VRX 16		571750
	VRX 20		571752
Viega Raxofix	VRX 16		571750
	VRX 20		571752
	VRX 25		571754
	VRX 32		571756
	VRX 40		571758
	VRX 50		571760
Viega Sanfix ⁽²⁾	VP 16/17 ⁽²⁾		570910
	VP 20 ⁽²⁾		570915
	VP 25 ⁽²⁾		570920
	VP 32		570925
	VP 40 (PZ-4G)		570970
	VPz 50 (PZ-S)		572350
Viega Sanfix Fosta ⁽²⁾	VP 16/17 ⁽²⁾		570910
	VP 20 ⁽²⁾		570915
	VP 25 ⁽²⁾		570920
	VP 32		570925
	VP 40 (PZ-4G)		570970
	VPz 50 (PZ-S)		572350
Viega Sanpress	VPz 63 (PZ-S)		572355
	V 12		570107
	V 15		570115
	V 18		570125
	V 22		570135
	V 28		570145
	V 35		570155
	V 42		570165
	V 42 (PR-2B)	Z2	572850
	V 54		570175
	V 54 (PR-2B)	Z2	572851
	VR 76,1 (PR-3B) ⁽⁸⁾	Z5	572822
	VR 88,9 (PR-3B) ⁽⁸⁾	Z5	572823
VR 108,0 (PR-3B) ⁽⁸⁾	Z5	572824	
Viega Sanpress Inox	V 12 S (PR-2B)	Z8	574748
	V 15 S (PR-2B)	Z8	574752
	V 18 S (PR-2B)	Z8	574756
	V 22 S (PR-2B)	Z8	574758
	V 28 S (PR-2B)	Z8	574760
	V 35 S (PR-2B)	Z8	574762
	V 15		570115
	V 18		570125
	V 22		570135
	V 28		570145
	V 35		570155
	V 42		570165
	V 42 (PR-2B)	Z2	572850
V 54		570175	
V 54 (PR-2B)	Z2	572851	
Vfz 64,0 (PR-3B) ⁽⁸⁾	Z5	572815	
Vfz 76,1 (PR-3B) ⁽⁸⁾	Z5	572816	
Vfz 88,9 (PR-3B) ⁽⁸⁾	Z5	572817	
Vfz 108,0 (PR-3B) ⁽⁸⁾	Z5	572818	
V 15 S (PR-2B)	Z8	574752	
V 18 S (PR-2B)	Z8	574756	
V 22 S (PR-2B)	Z8	574758	
V 28 S (PR-2B)	Z8	574760	
V 35 S (PR-2B)	Z8	574762	
Viega Sanpress Inox G	V 15		570115
	V 18		570125
	V 22		570135
	V 28		570145
	V 35		570155
	V 42		570165
	V 42 (PR-2B)	Z2	572850
	V 54		570175
	V 54 (PR-2B)	Z2	572851
	Vfz 64,0 (PR-3B) ⁽⁸⁾	Z5	572815
	Vfz 76,1 (PR-3B) ⁽⁸⁾	Z5	572816
	Vfz 88,9 (PR-3B) ⁽⁸⁾	Z5	572817
	Vfz 108,0 (PR-3B) ⁽⁸⁾	Z5	572818
V 15 S (PR-2B)	Z8	574752	
V 18 S (PR-2B)	Z8	574756	
V 22 S (PR-2B)	Z8	574758	
V 28 S (PR-2B)	Z8	574760	
V 35 S (PR-2B)	Z8	574762	
Viega Smartpress	VX 16*		571635
	VX 20*		571640
	VX 25*		571645

Sistemas de pressfitting para gas, sólo pueden ser prensados con las tenazas de prensar/anillos de prensar marcadas en amarillo en la tabla.

Tener en cuenta la normativa nacional. Lea y respete las instrucciones de uso y montaje proporcionadas por los proveedores/fabricantes del sistema.

* Estas tenazas de prensar son válidas también para el dispositivo accionador manual REMS Eco-Press. Tener en cuenta la normativa nacional.

⁽¹⁾ Emplear únicamente para tenazas a partir de la identificación "108" (1er trimestre de 2008), "208" (2do trimestre de 2008) etc.. Todas las mordazas de prensar están marcadas con esta indicación.

⁽²⁾ No están autorizadas prensadoras manuales radiales para hacer uniones prensadas en este sistema de pressfitting.

⁽³⁾ Accionamiento a través de REMS Power-Press XL ACC.

⁽⁴⁾ Accionamiento a través de REMS Akku-Press XL 45 kN 22V ACC.

⁽⁵⁾ Para insertar cunas de prensar adecuadas.

⁽⁶⁾ Los sistemas de prensar de fundición roja (Sanpress XL) se deben prensar con anillos de prensar con perfil de prensado VR, los sistemas de prensar de cobre (Profipress XL, Profipress G XL), acero C (Prestabo XL) y acero inoxidable (Sanpress Inox XL, Sanpress Inox G XL) se deben prensar con anillos de prensar con perfil de prensado VF.

⁽⁷⁾ Para instalaciones de gas se deben utilizar únicamente anillos de prensar con el marcado "M 88,9 G" o "M 108 G" en los 3 segmentos de prensar.

⁽⁸⁾ Para realizar uniones prensadas a una presión de servicio de \leq PN 10.

⁽⁹⁾ Para tubos según la norma técnica EN. Respete las instrucciones de uso proporcionadas por los proveedores/fabricantes del sistema.

⁽¹⁰⁾ Para tubos según la norma técnica ASTM. Respete las instrucciones de uso proporcionadas por los proveedores/fabricantes del sistema.

Homologaciones de las REMS herramientas de prensar para los sistemas de pressfitting: Estado 12.10.2022. El estado actual correspondiente se puede encontrar en Internet: www.rems.de > Downloads > Catálogos de producto > Catálogo REMS. Tenazas adaptadoras, consulte la página 236. Tenazas de prensar para otros sistemas de Pressfitting sobre demanda.

REMS tenazas de prensar REMS anillos de prensar

Accesorio para prensadoras radiales REMS (excepto REMS Mini-Press) y prensadoras radiales de otros fabricantes.

Sistema	Tenaza de prensar / anillo de prensa	Accionamiento con tenaza adaptadora	Código
Viessmann	TH 14*		570455
	TH 16*		570460
	TH 20*		570470
	TH 26*		570475
	TH 32		570480
	TH 40		570485
Vogel & Noot EASYTEC	TH 16*		570460
	TH 20*		570470
	TH 26*		570475
	TH 32		570480
	TH 40		570485
	TH 50 (PZ-S)		572400
	TH 63 (PZ-S)		572405
	TH 16 S (PR-2B)	Z8	574782
	TH 20 S (PR-2B)	Z8	574788
	TH 26 S (PR-2B)	Z8	574794
VSH MultiPress	U 14*		570760
	U 16*		570765
	U 20*		570775
	U 25*		570780
	U 32		570785
	U 40		570790
	TH 14*		570455
	TH 16*		570460
	TH 20*		570470
	TH 25*		570495
VSH MultiPress Gas ²⁾	U 16 ²⁾		570765
	U 20 ²⁾		570775
	U 25 ²⁾		570780
	TH 16 ²⁾		570460
	TH 20 ²⁾		570470
	TH 16 S (PR-2B)	Z8	574782
	TH 20 S (PR-2B)	Z8	574788
	V 12		570107
	V 15		570115
	V 18		570125
V 22		570135	
V 28		570145	
V 35		570155	
V 42		570165	
V 54		570175	
XP 66,7 XL (PR-3S)	Z6 XL ³⁾ / Z7 XL 45 kN ⁴⁾	579108	
M 76,1 XL (PR-3S)	Z6 XL ³⁾ / Z7 XL 45 kN ⁴⁾	579101	
M 88,9 G XL (PR-3S)	Z6 XL ³⁾ / Z7 XL 45 kN ⁴⁾	579110	
M 108,0 G XL (PR-3S)	Z6 XL ³⁾ / Z7 XL 45 kN ⁴⁾	579111	
V 12 S (PR-2B)	Z8	574748	
V 15 S (PR-2B)	Z8	574752	
V 18 S (PR-2B)	Z8	574756	
V 22 S (PR-2B)	Z8	574758	
V 28 S (PR-2B)	Z8	574760	
V 35 S (PR-2B)	Z8	574762	
VSH SudoPress Carbon	V 12		570107
	V 15		570115
	V 18		570125
	V 22		570135
	V 28		570145
	V 35		570155
	V 42		570165
	V 54		570175
	V 12 S (PR-2B)	Z8	574748
	V 14 S (PR-2B)	Z8	574800
VSH SudoPress Copper	V 15		570115
	V 16		570117
	V 18		570125
	V 22		570135
	V 28		570145
	V 35		570155
	V 42		570165
	V 54		570175
	V 12 S (PR-2B)	Z8	574748
	V 14 S (PR-2B)	Z8	574800
VSH SudoPress Copper Gas	V 15		570115
	V 16		570117
	V 18		570125
	V 22		570135
	V 28		570145
	V 35		570155
	V 42		570165
	V 54		570175
	V 12 S (PR-2B)	Z8	574748
	V 14 S (PR-2B)	Z8	574800
VSH SudoPress Stainless	V 15		570115
	V 18		570125
	V 22		570135
	V 28		570145
	V 35		570155
	V 42		570165
	V 54		570175
	M 76,1 XL (PR-3S)	Z6 XL ³⁾ / Z7 XL 45 kN ⁴⁾	579101
	M 88,9 G XL (PR-3S)	Z6 XL ³⁾ / Z7 XL 45 kN ⁴⁾	579110
	M 108,0 G XL (PR-3S)	Z6 XL ³⁾ / Z7 XL 45 kN ⁴⁾	579111
V 15 S (PR-2B)	Z8	574752	
V 18 S (PR-2B)	Z8	574756	
V 22 S (PR-2B)	Z8	574758	
V 28 S (PR-2B)	Z8	574760	
V 35 S (PR-2B)	Z8	574762	

Sistema	Tenaza de prensar / anillo de prensa	Accionamiento con tenaza adaptadora	Código
VSH XPress Carbon	M 12		570100
	M 15		570110
	M 18 ¹⁾		570120
	M 22		570130
	M 28 ¹⁾		570140
	M 35		570150
	M 42 (PZ-46)		570160
	M 54 (PZ-46)		570170
	M 42 (PR-3S)	Z2	572706
	M 54 (PR-3S)	Z2	572708
VSH XPress Copper	M 12		570100
	M 15		570110
	M 18 ¹⁾		570120
	M 22		570130
	M 28 ¹⁾		570140
	M 35		570150
	M 42 (PR-3S)	Z2	572706
	M 54 (PR-3S)	Z2	572708
	XP 66,7 XL (PR-3S)	Z6 XL ³⁾ / Z7 XL 45 kN ⁴⁾	579108
	M 76,1 XL (PR-3S)	Z6 XL ³⁾ / Z7 XL 45 kN ⁴⁾	579101
VSH XPress Copper GAS	M 12 S (PR-2B)	Z8	574736
	M 15 S (PR-2B)	Z8	574738
	M 18 S (PR-2B)	Z8	574740
	M 22 S (PR-2B)	Z8	574742
	M 28 S (PR-2B)	Z8	574744
	M 35 S (PR-2B)	Z8	574746
	M 42 (PR-3S)	Z2	572706
	M 54 (PR-3S)	Z2	572708
	M 15 S (PR-2B)	Z8	574738
	M 18 S (PR-2B)	Z8	574740
VSH XPress Stainless	M 12		570100
	M 15		570110
	M 18 ¹⁾		570120
	M 22		570130
	M 28 ¹⁾		570140
	M 35		570150
	M 42 (PZ-46)		570160
	M 54 (PZ-46)		570170
	M 42 (PR-3S)	Z2	572706
	M 54 (PR-3S)	Z2	572708
VSH XPress Stainless Gas	M 12 S (PR-2B)	Z8	574736
	M 15 S (PR-2B)	Z8	574738
	M 18 S (PR-2B)	Z8	574740
	M 22 S (PR-2B)	Z8	574742
	M 28 S (PR-2B)	Z8	574744
	M 35 S (PR-2B)	Z8	574746
	M 42 (PR-3S)	Z2	572706
	M 54 (PR-3S)	Z2	572708
	M 15 S (PR-2B)	Z8	574738
	M 18 S (PR-2B)	Z8	574740
W			
Watts MTR Art press	TH 16*		570460
	TH 20*		570470
	TH 26*		570475
	TH 32		570480
WATTS RADIANT Watts WaterPEX	US 3/8**		571450
	US 1/2**		571455
	US 3/4**		571460
	US 1**		571465
	US 1 1/4"		571470
	US 1 1/2"		571475

REMS tenazas de prensar REMS anillos de prensar

Accesorio para prensadoras radiales REMS (excepto REMS Mini-Press) y prensadoras radiales de otros fabricantes.

Sistema	Tenaza de prensar / anillo de prensa	Accionamiento con tenaza adaptadora	Código
WATTS	US 3/8"		571450
RADIANT	US 1/2"		571455
Watts	US 3/4"		571460
RadiantPEX	US 1"		571465
	US 1 1/4"		571470
	US 1 1/2"		571475
WATTS	U 16 (1/2")		570765
RADIANT	U 20 (3/4")		570775
Watts	U 25 (3/4")		570780
RadiantPEX-AL	U 32 (1")		570785
Wavin	U 50		570795
Tigris K1/M1	U 63 (PR-3B)	Z4	572837
	U 63 (PZ-S)		572365
	U 75 (PR-3B)	Z4	572828
Wavin	B 16*		570850
Tigris K5/M5	B 20*		570860
	B 32		570880
	H 16*		570320
	H 20*		570350
	H 25*		570360
	H 32		570380
	H 40 (PZ-4G)		570390
	TH 16*		570460
	TH 20*		570470
	TH 25*		570495
	TH 32		570480
	TH 40		570485
	TH 16 S (PR-2B)	Z8	574782
	TH 20 S (PR-2B)	Z8	574788
	TH 32 S (PR-2B)	Z8	574798
	U 16*		570765
	U 20*		570775
	U 25*		570780
	U 32		570785
	U 40		570790
	UP 16*		572632
	UP 20*		572636
	UP 25		572638
	UP 32		572640
WEECON	M 15		570110
PRESS-C-Stahl	M 18		570120
	M 22		570130
	M 28		570140
	M 35		570150
	M 42 (PZ-4G)		570160
	M 54 (PZ-4G)		570170
	M 42 (PR-3S)	Z2	572706
	M 54 (PR-3S)	Z2	572708
	M 76,1 XL (PR-3S)	Z6 XL ³⁾ / Z7 XL 45 kN ⁴⁾	579101
	M 88,9 G XL (PR-3S)	Z6 XL ³⁾ / Z7 XL 45 kN ⁴⁾	579110
	M 108,0 G XL (PR-3S)	Z6 XL ³⁾ / Z7 XL 45 kN ⁴⁾	579111
	M 15 S (PR-2B)	Z8	574738
	M 18 S (PR-2B)	Z8	574740
	M 22 S (PR-2B)	Z8	574742
	M 28 S (PR-2B)	Z8	574744
	M 35 S (PR-2B)	Z8	574746
WEECON	M 15		570110
PRESS-Edelstahl	M 18		570120
	M 22		570130
	M 28		570140
	M 35		570150
	M 42 (PZ-4G)		570160
	M 54 (PZ-4G)		570170
	M 42 (PR-3S)	Z2	572706
	M 54 (PR-3S)	Z2	572708
	M 76,1 XL (PR-3S)	Z6 XL ³⁾ / Z7 XL 45 kN ⁴⁾	579101
	M 88,9 G XL (PR-3S)	Z6 XL ³⁾ / Z7 XL 45 kN ⁴⁾	579110
	M 108,0 G XL (PR-3S)	Z6 XL ³⁾ / Z7 XL 45 kN ⁴⁾	579111
	M 15 S (PR-2B)	Z8	574738
	M 18 S (PR-2B)	Z8	574740
	M 22 S (PR-2B)	Z8	574742
	M 28 S (PR-2B)	Z8	574744
	M 35 S (PR-2B)	Z8	574746

Sistema	Tenaza de prensar / anillo de prensa	Accionamiento con tenaza adaptadora	Código
WEECON	V 15		570115
PRESS-Kupfer	V 18		570125
	V 22		570135
	V 28		570145
	V 35		570155
	V 42		570165
	V 42 (PR-2B)	Z2	572850
	V 54		570175
	V 54 (PR-2B)	Z2	572851
	V 15 S (PR-2B)	Z8	574752
	V 18 S (PR-2B)	Z8	574756
	V 22 S (PR-2B)	Z8	574758
	V 28 S (PR-2B)	Z8	574760
	V 35 S (PR-2B)	Z8	574762
WEM	U 16*		570765
WIELAND	TH 14 ²⁾		570455
cuprotherm	TH 16 ²⁾		570460
CTX ²⁾	TH 18 ²⁾		570465
	TH 20 ²⁾		570470
	TH 26 ²⁾		570475
WKS-Press	TH 14*		570455
	TH 16*		570460
	TH 17*		570462
	TH 20*		570470
	TH 26*		570475
	TH 32		570480
	TH 40		570485
WÜRTH	TH 16*		570460
Würth	TH 20*		570470
	TH 26*		570475
	HE 32		571900
	HEz 40		571904
X			
XtraConnect	F 16*		570717
	F 20*		570727
	F 26*		570730
	F 32		570735
	F 16 S (PR-2B)	Z8	574728
	F 20 S (PR-2B)	Z8	574730
	F 26 S (PR-2B)	Z8	574732
	F 32 S (PR-2B)	Z8	574734
	H 16*		570320
	H 20*		570350
	H 26*		570370
	H 32		570380
	TH 16*		570460
	TH 20*		570470
	TH 26*		570475
	TH 32		570480
	TH 16 S (PR-2B)	Z8	574782
	TH 20 S (PR-2B)	Z8	574788
	TH 26 S (PR-2B)	Z8	574794
	TH 32 S (PR-2B)	Z8	574798
	U 16*		570765
	U 20*		570775
(DN 26)	U 25*		570780
	U 32		570785
	VP 16*		570910
	VP 20*		570915
	VP 32		570925
Z			
ZEWOTHERM	TH 12*		570452
Zewo Press Premium	TH 16*		570460
	TH 17*		570462
	TH 18*		570465
	TH 20*		570470
	TH 26*		570475
	TH 32		570480
	TH 40		570485
	TH 50 (PZ-S)		572400
	TH 63 (PZ-S)		572405
ZEWOTHERM	TH 16*		570460
Zewo Press PPSU	TH 20*		570470
	TH 26*		570475
	TH 32		570480
ZURN	US 3/8"		571450
INDUSTRIES	US 1/2"		571455
ZURN PEX	US 3/4"		571460
	US 1"		571465
	US 1 1/4"		571470
	US 1 1/2"		571475
	US 2"		571477

Sistemas de pressfitting para gas, sólo pueden ser prensados con las tenazas de prensar/anillos de prensar marcadas en amarillo en la tabla.

Tener en cuenta la normativa nacional. Lea y respete las instrucciones de uso y montaje proporcionadas por los proveedores/fabricantes del sistema.

* Estas tenazas de prensar son válidas también para el dispositivo accionador manual REMS Eco-Press. Tener en cuenta la normativa nacional.

¹⁾ Emplear únicamente para tenazas a partir de la identificación "108" (1er trimestre de 2008), "208" (2do trimestre de 2008) etc.. Todas las mordazas de prensar están marcadas con esta indicación.

²⁾ No están autorizadas prensadoras manuales radiales para hacer uniones prensadas en este sistema de pressfitting.

³⁾ Accionamiento a través de REMS Power-Press XL ACC.

⁴⁾ Accionamiento a través de REMS Akku-Press XL 45 kN 22V ACC.

⁵⁾ Para insertar cunas de prensar adecuadas.

⁶⁾ Los sistemas de prensar de fundición roja (Sanpress XL) se deben prensar con anillos de prensar con perfil de prensado VR, los sistemas de prensar de cobre (Profipress XL, Profipress G XL), acero C (Prestabo XL) y acero inoxidable (Sanpress Inox XL, Sanpress Inox G XL) se deben prensar con anillos de prensar con perfil de prensado VF.

⁷⁾ Para instalaciones de gas se deben utilizar únicamente anillos de prensar con el marcado "M 88,9 G" o "M 108 G" en los 3 segmentos de prensar.

⁸⁾ Para realizar uniones prensadas a una presión de servicio de ≤ PN 10.

⁹⁾ Para tubos según la norma técnica EN. Respete las instrucciones de uso proporcionadas por los proveedores/fabricantes del sistema.

¹⁰⁾ Para tubos según la norma técnica ASTM. Respete las instrucciones de uso proporcionadas por los proveedores/fabricantes del sistema.

Homologaciones de las REMS herramientas de prensar para los sistemas de pressfitting: Estado 12.10.2022. El estado actual correspondiente se puede encontrar en Internet: www.rems.de > Downloads > Catálogos de producto > Catálogo REMS. Tenazas adaptadoras, consulte la página 236. Tenazas de prensar para otros sistemas de Pressfitting sobre demanda.

Accesorios

Accesorio para prensadoras radiales REMS (excepto REMS Mini-Press) y prensadoras radiales de otros fabricantes.

Denominación	Código
Tenaza adaptadora Z8 para accionamiento de REMS anillo de prensar S (PR-2B)	574702
Tenaza adaptadora Z2 para accionamiento de REMS anillo de prensar M 35–54 (PR-3S), V 42–54 (PR-2B), RN 40–50 (PR-3S)	572795
Tenaza adaptadora Z4 para accionamiento de REMS anillo de prensar F 75 (PR-3B), TH 63–75 (PR-3B), U 63–75 (PR-3B), RN 63 (PR-3B)	572801
Tenaza adaptadora Z5 para accionamiento de REMS anillo de prensar VFz/VR 64–108 (PR-3B), VMPz 1½–2" (PR-3B), VUSFz 2½–4" (PR-3B), VAUFz 65–100 (PR-3B)	572802
Tenaza adaptadora Z6 XL para accionamiento de REMS anillo de prensar 64,0–108,0 XL (PR-3S), 2½–4" XL (PR-3S) con REMS Power-Press XL ACC	579120
Tenaza adaptadora Z7 XL 45 kN para accionamiento de REMS anillo de prensar 64,0–108,0 XL (PR-3S), 2½–4" XL (PR-3S), 2½–4" XL (PR-3B) con REMS Akku-Press XL 45 kN 22V ACC	579123
Caja metálica con forma para 6 tenazas de prensar (hasta Ø 35 mm/1" y tenazas de prensar U 40, U 50, TH 40, F 50, G 40, VUS 1 ¼")/tenazas de corte y compartimiento para cortatubos hasta 42 mm	570295
Caja metálica con forma para 2 tenazas de prensar (M 42 (PZ-4G), M 54 (PZ-4G), V 42, V 54, H 40, H 40 A, VUS 1½", VUS 2")	570290
Caja metálica con forma para tenaza adaptadora Z2 y anillos de prensar M 42 (PR-3S) y M 54 (PR-3S) o con anillos de prensar SA 42 (PR-3S) y SA 54 (PR-3S)	572810
Caja metálica con forma para tenaza adaptadora Z5 y 4 anillos de prensar VFz 64,0–108,0/VR 76,1–108,0/VUSFz 2½–4" (PR-3B) o para tenaza adaptadora Z5 y 1 tenaza de prensar VMPz 1½ (PZ-S) o 2 anillos de prensar VMPz 1½–2" (PR-3B)	572809
Caja metálica con forma para tenazas adaptadoras Mini Z8 y tenazas adaptadoras Z8, así como 6 anillos de prensar REMS S (PR-2B).	574516
Caja de sistema L-Boxx con forma para tenazas adaptadoras Mini Z8 y tenazas adaptadoras Z8, así como 14 anillos de prensar REMS S (PR-2B).	574704
Caja de sistema L-Boxx con forma para 8 tenazas de prensar (2B) y 6 anillos de prensar S (PR-2B)	571136
Caja de sistema L-Boxx con forma para 3 anillos de prensar diferentes VMPz 2½–4" XL (PR-3B)	571137
Caja de sistema XL-Boxx con forma para 3 anillos de prensar diferentes 64,0–108,0 XL (PR-3S) o 2½–4" XL (PR-3S)	579603
Caja metálica con forma para tenaza adaptadora Z2 y anillos de prensar V 42 (PR-2B) y V 54 (PR-2B)	572813



Homologaciones

La idoneidad de las herramientas de prensar se efectúa en principio por el fabricante de las herramientas de prensar. La idoneidad de las herramientas de prensar REMS también fue comprobada por los fabricantes/distribuidores de sistemas de Pressfitting o por laboratorios independientes.

Homologaciones según fabricantes/ distribuidores de sistemas

Más del 90% de los fabricantes/distribuidores de los sistemas de Pressfitting mencionados han comprobado las tenazas de prensar REMS y homologado para su sistema de Pressfitting.

Homologaciones según laboratorios técnicos independientes

Para otros sistemas de Pressfitting fue comprobada la idoneidad de las herramientas de prensar REMS:

Especificaciones TÜV

Están disponibles para Geberit Mepla, Geberit Mapress C-Stahl, Geberit Mapress Edelstahl, Geberit Mapress Kupfer, Nussbaum Cupress, Nussbaum Optipress, Uponor Unipipe, Viega-'profipress', Viega-'profipress G', Viega-'sanfix P', Viega-'sanpress', Viega-'Viegatherm P', Wavin Tigris. Los dictámenes TÜV confirman que las herramientas de prensar REMS son apropiadas y adecuadas para realizar uniones prensadas adecuados y conformes al sistema.

Homologaciones según DVGW W 534 (Agua sanitaria)

Las uniones prensadas realizadas con las herramientas de prensado REMS han sido verificadas por la Institución de prueba de material estatal de Darmstadt o la institución de prueba de material de Renania del Norte/Westfalia conforme a la hoja de trabajo de DVGW W 534. Estos laboratorios técnicos de prueba de material han sido autorizadas por DVGW para esta prueba. Se probó una sección representativa de las uniones prensadas del sistema de prensado Geberit Mapress Edelstahl, Raccorderie Metalliche inoxPRES, Raccorderie Metalliche steelPRES, Uponor Unipipe, Viega Megapress, Viega Profipress y Viega Raxofix. Las comprobaciones han corroborado la aptitud de las herramientas de prensado REMS para la realización correcta de uniones prensadas para dichos sistemas.

Homologaciones según DVGW G 5614/VP 625 según prEN 1254-7 (Gas)

Las uniones prensadas realizadas con herramientas de prensado REMS han sido comprobadas por el TÜV (Instituto alemán de inspección técnica), por el Instituto de comprobación de materiales de Nordrhein-Westfalen, por el Instituto de investigación DVGW Karlsruhe según la normativa DVGW G 5614/VP 625 / respectivamente BSI (UK) según prEN 1254-7. Se ha realizado una comprobación representativa de la sección transversal de uniones prensadas de los sistemas de manguitos de montaje a presión Geberit Mapress Edelstahl Gas, Geberit Mapress Kupfer Gas, Henco Gas, IBP >B<-press Gas, Kembla KemPress Gas, Pegler Yorkshire X-Press Copper Gas, Raccorderie Metalliche inoxPRES Gas, Uponor MLC-G, Valsir PEXAL Gas, Viega Profipress G, Viega Pexfit G, Viega Sanpress INOX G, Viega PropressG GAS System (AUS). Las comprobaciones han corroborado la aptitud de las herramientas de prensado REMS para la realización correcta de uniones prensadas para dichos sistemas.



Agua sanitaria



Gas

Acuerdo de responsabilización

REMS es el primer fabricante independiente de máquinas y herramientas, que ha realizado acuerdos de asunción de responsabilidad para herramientas de prensar.

Existe un acuerdo de responsabilización con la

Zentralverband Sanitär Heizung Klima (Asociación central de sanitarios calefacción climatización),
Rathausallee 6, D-53757 St. Augustin,
en lo sucesivo nombrado como "ZVSHK",

Bundesindustrieverband Technische Gebäudeausrüstung e.V., (Asociación Industrial Federal para equipamiento Técnico de Edificios)
Hinter Hoben 149, 53129 Bonn,
en lo sucesivo nombrado como "BTGA",

Verband Deutscher Kälte-Klima-Fachbetriebe e. V. (Asociación alemana de empresas especializadas en frío y calefacción),
Kaiser-Friedrich-Straße 7, D-53113 Bonn,
en lo sucesivo nombrado como "VDKF",

Schweizerisch-Liechtensteinischen Gebäudetechnikverband,
Auf der Mauer 11, CH-8023 Zürich,
en lo sucesivo nombrado como "suissetec"

Las asociaciones Zentralverband Sanitär Heizung Klima (ZVSHK - asociación central para calefacción, aire acondicionado, elementos sanitarios), Bundesindustrieverband Technische Gebäudeausrüstung e. V. (BTGA), Verband Deutscher Kälte-Klima-Fachbetriebe e. V. (VDKF - asociación alemana de empresas de equipos de refrigeración) y Schweizerisch-Liechtensteinische Gebäudetechnikverband (suissetec - asociación de técnica de edificios de Suiza-Liechtenstein) han acordado, en interés de los instaladores y la industria, junto con la empresa REMS GmbH & Co KG (REMS), la asunción de responsabilidad para las herramientas de prensado radial

- Prensadora radial manual REMS Eco-Press
- Prensadora radial por acumulador REMS Mini-Press 14V ACC
- Prensadora radial por acumulador REMS Mini-Press 22V ACC
- Prensadora radial por acumulador REMS Mini-Press S 22V ACC
- Prensadora radial electroportátil REMS Power-Press SE
- Prensadora radial electro hidráulica REMS Power-Press
- Prensadora radial electro hidráulica REMS Power-Press ACC
- Prensadora radial electro hidráulica REMS Power-Press XL ACC
- Prensadora radial por acumulador REMS Akku-Press 14V
- Prensadora radial por acumulador REMS Akku-Press 14V ACC
- Prensadora radial por acumulador REMS Akku-Press 22V ACC
- Prensadora radial por acumulador REMS Akku-Press 22V ACC Connected
- Prensadora radial por acumulador REMS Akku-Press XL 45 kN 22V ACC
- REMS Tenazas de prensar
- REMS anillos de prensar
- REMS Tenazas de prensar Mini

Con lo cual, REMS es el primer fabricante de máquinas y herramientas independiente del sistema que ha firmado un acuerdo de responsabilización para herramientas de prensar. La conclusión del acuerdo se hizo sobre la base de una colaboración asociada efectiva entre REMS y el gremio, así como sus organizaciones.

Tienen derecho a las prestaciones que se deriven de este acuerdo con la ZVSHK todos los operarios/empresas autónomas inscritas en el registro de oficios (en lo sucesivo nombrados como "empresa SHK"), siempre que en el momento del siniestro sean miembros de la corporación del ramo sanitario, calefacción y climatización competente para su sede empresarial y está pertenezca a una de las corporaciones de oficio territorial incluidas en la ZVSHK.

Están autorizadas para las prestaciones del acuerdo con la BTGA todas las empresas de técnicas de edificios (en adelante "empresas TGA"), siempre y cuando, en el momento de producirse los eventuales daños, sean miembro de la asociación federal de industria **Technische Gebäudeausrüstung** competente de su sede empresarial y, con ello, miembro indirecto de la BTGA o miembro directo de la BTGA.

Tienen derecho a las prestaciones que se deriven de este acuerdo con la VDKF todos los operarios/empresas autónomas inscritas en el registro de oficios (en lo sucesivo nombrado como "empresas especializadas en frío y calefacción"), siempre que en el momento del siniestro sean miembros de la asociación VDKF.

Tienen derecho a las prestaciones que se deriven de este acuerdo con suissetec todas las empresas de técnica de construcción (nombradas en la sucesivo como "empresas TGA"), siempre que en el momento del siniestro sean miembros de la corporación suissetec.

Siempre que las mencionadas herramientas de prensar radiales muestren un fallo de construcción, fabricación o material, las instrucciones de servicio sean erróneas y, por tanto, se originen daños en el cliente de la empresa SHK o TGA, REMS asume la responsabilidad independientemente de las normativas legales además de las consecuencias de fugas a tenor de las disposiciones de este acuerdo de responsabilización.

El acuerdo de responsabilidad es válido independientemente del sistema de pressfitting con el que prensen las correspondientes herramientas de prensar REMS. Se puede consultar en Internet la versión actualizada de las homologaciones de las herramientas de prensado REMS para sistemas de pressfitting: www.rems.de > Downloads > Catálogos de producto > Catálogo REMS.

Para más información sobre el tema, por favor póngase en contacto con info@rems.de



Producto alemán de calidad

Fiable y seguro: Ya en el año 2000, REMS fue el primer fabricante independiente de máquinas y herramientas en realizar acuerdos de asunción de responsabilidad para herramientas de prensar.



REMS Tenazas de corte M

Accesorio para prensadoras radiales REMS (excepto REMS Mini-Press) y prensadoras radiales de otros fabricantes.

Tenazas de corte M de acero especial forjado, especialmente endurecidas para soportar gran carga, para cortar varilla roscada.

Acero, acero inoxidable hasta dureza 4.8 (400 N/mm²) M 6 – M 12

REMS Tenazas M – cortar varilla roscada.

De acero especial forjado especialmente endurecido. Piezas de corte invertibles para duplicar la vida útil.

Piezas de corte M con perfil de rosca mecanizado con alta precisión en centros de mecanización CNC, para un asentamiento perfecto de la varilla roscada durante el proceso de corte. Componentes de tenaza, piezas de corte y contornos de corte especialmente forjados y templados, fabricados con precisión total, para puntos de corte con escasa formación de rebaba.

La varilla roscada se puede enroscar tras la separación en la conexión roscada de la abrazadera de tubo o tuerca, sin necesidad de repararla.

Dispositivo de corte formado a modo de tenaza para prensar (**patente EP 1 459 825, patente US 7,284,330**). Accionamiento a través de prensadoras radiales REMS 32 kN y prensadoras radiales compatibles de otros fabricantes con fuerza de empuje 32 kN. Todas las tenazas de corte M marcadas con el símbolo * se adaptan para el accionamiento a través de la prensadora radial REMS Eco-Press.

Volumen de suministro

REMS Tenaza de corte M. Tenazas de corte con una pareja de piezas de corte reversibles para acero, acero inoxidable, M 6 – M 12. En cartón.

Denominación	para varilla roscada	Código
REMS Tenaza de corte M 6*	M 6	571890
REMS Tenaza de corte M 8*	M 8	571895
REMS Tenaza de corte M 10	M 10	571865
REMS Tenaza de corte M 12	M 12	571870

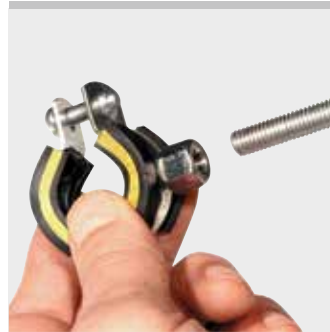
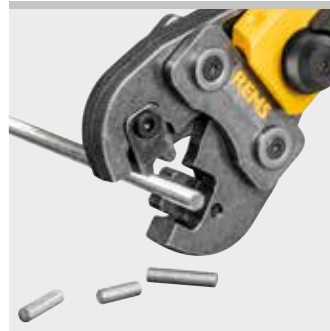

Producto alemán de calidad



Patente EP 1 459 825
Patente US 7,284,330

Accesorios

Denominación	para varilla roscada	Código
Piezas de corte M 6, pareja	M 6	571891
Piezas de corte M 8, pareja	M 8	571896
Piezas de corte M 10, pareja	M 10	571866
Piezas de corte M 12, pareja	M 12	571871
Caja metálica con forma para 6 tenazas de corte/tenazas de prensar y compartimiento para cortatubos hasta 42 mm		570295



REMS Tenaza corta cables

Accesorio para prensadoras radiales REMS (excepto REMS Mini-Press) y prensadoras radiales de otros fabricantes.

Tenaza corta cables de acero especial forjado, especialmente endurecida para cortar cable eléctrico.

Cable eléctrico ≤ 300 mm² (Ø 30 mm)

REMS Tenaza corta cables – Corte sencillo de cable eléctrico.

De acero especial forjado especialmente endurecido.

Con cuchillas intercambiables elaboradas en centros de acabado de alta precisión CNC, óptima geometría de corte para una larga durabilidad.

Gran capacidad de corte.

Accionamiento a través de prensadoras radiales REMS 32 kN y prensadoras radiales compatibles de otros fabricantes con fuerza de empuje 32 kN.

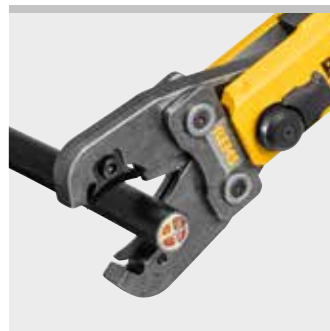

Producto alemán de calidad



Volumen de suministro

REMS Tenaza corta cable. Tenaza corta cables con 2 cuchillas intercambiables para cables eléctricos ≤ 300 mm² (Ø 30 mm). En cartón.

Denominación	Código
Cuchilla, paquete de 2 unidades	571887



Accesorios

Denominación	Código
Cuchilla, paquete de 2 unidades	571889



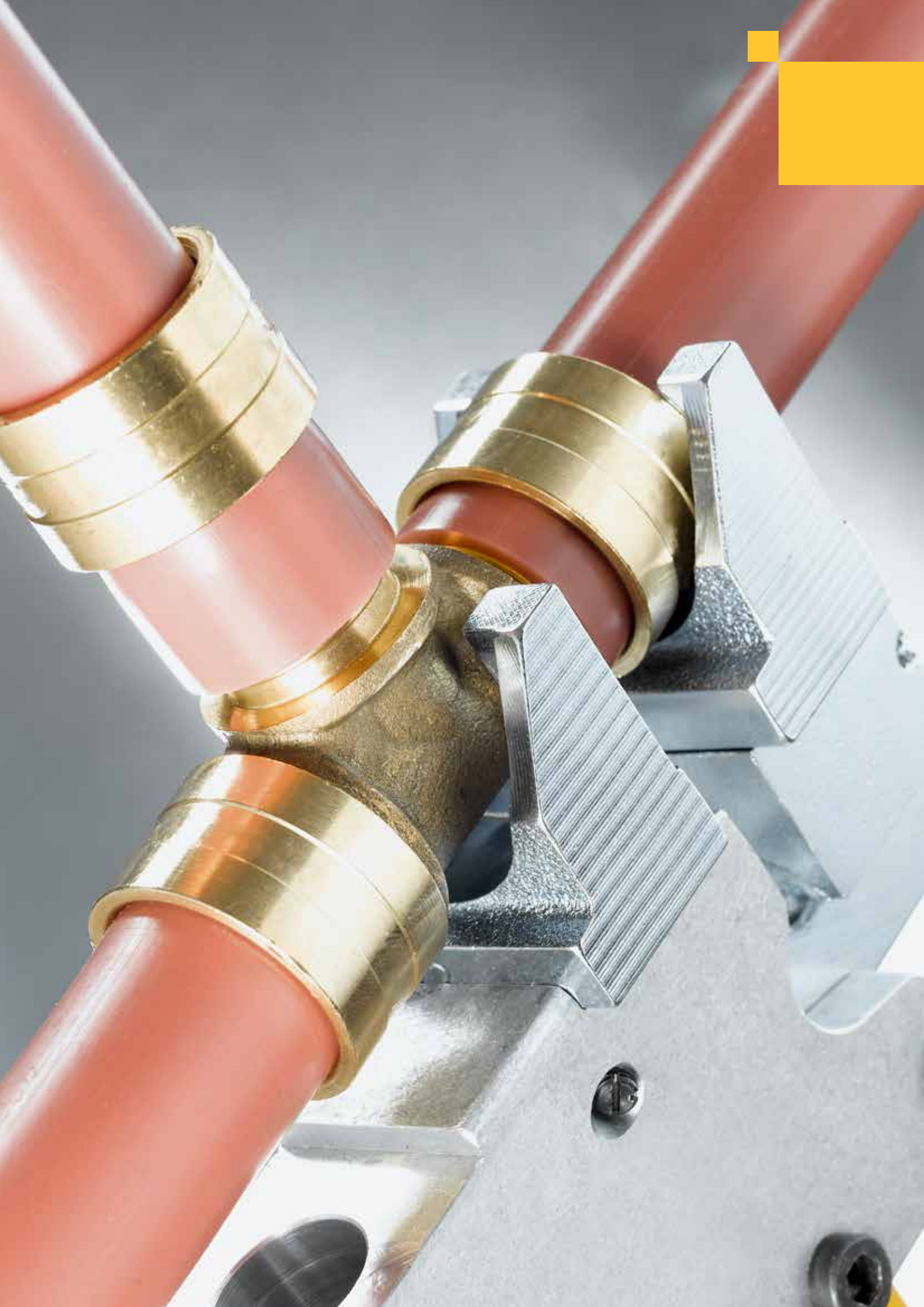

Prensar axial

	Prensadora axial por acumulador 30 22V Cunas/Portacunas	242
	Prensadora axial manual	243
	Prensadora axial por acumulador 25 / 25 L 22V	244
	Cunas/Portacunas	246

REMS Ax-Press 30 22V

Prensadora axial por acumulador 30 kN

Herramienta por acumulador, compacta y manejable para realizar uniones de casquillo corredizo. Para instalación e industria. Para obra y taller. Tecnología Li-Ion 22 V. Para accionamiento por acumulador o red.

Prensado axial Ø 12 – 32 mm

REMS Ax-Press 30 22V – hasta Ø 32 mm. Acumulador Li-Ion 21,6 V, 2,5 Ah para aprox. 220 operaciones de prensado Georg Fischer pfcí ALUPEX-EXPRESS Ø 16 mm con cada carga*.

Cunas/portacunas para todos los sistemas apropiados

Completo surtido de cabezas de prensar REMS para todos los sistemas de casquillo corredizo con casquillo corredizo usuales. Cabezas de prensar robustas forjadas en acero especial, especialmente endurecido. Las cabezas de prensar REMS son específicas al sistema y corresponden a las exigencias de los diversos sistemas de casquillo corredizo. Con ello un perfecto prensado seguro conforme al sistema.

Construcción

Compacta, manejable, ligera. Máquina accionadora con acumulador sólo 4,6 kg. Dispositivo prensador de posicionamiento vertical para el acoplamiento de cunas/portacunas. De aplicación universal, con una mano, boca abajo, para lugares estrechos. Distribución óptima del peso para manejo con una sola mano. La máquina accionadora con las cabezas prensadoras montadas se puede depositar sobre el acumulador. Mango ergonómico con Softgrip. Linterna LED para iluminar el lugar de trabajo. Cunas/portacunas y cabezales de expandir de cambio rápido, sin herramientas. Asiento seguro de los portacunas y las cunas.

Accionamiento

Alta fuerza de compresión para prensado perfecto en pocos segundos, p.ej. Ø 26 mm en tan solo 5 segundos. Fuerza de empuje 30 kN. Accionamiento electrohidráulico potente con motor por acumulador con fuerza de arrastre 21,6 V, suministro de potencia 380 W, engranaje planetario resistente, bomba de émbolo de excéntrica y sistema hidráulico de alta potencia. Interruptor pulsador de desconexión de emergencia.

Operación por acumulador o red

Tecnología Li-Ion 22V. Acumuladores Li-Ion 21,6 V de alta capacidad con 2,5, 4,4, 5,0 o 9,0 Ah de capacidad, para una larga duración. Ligero y potente. Acumulador Li-Ion 21,6 V, 2,5 Ah para aprox. 220 operaciones de prensado, 4,4 Ah para aprox. 380 operaciones de prensado, 5,0 Ah para aprox. 430 operaciones de prensado, 9,0 Ah para aprox. 780 operaciones de prensado Georg Fischer pfcí ALUPEX-EXPRESS Ø 16 mm con cada carga*. Control escalonado del estado de carga mediante luces LED de color. Rango de temperaturas de trabajo desde -10 hasta +60 °C. Sin efecto memoria, para una potencia máxima del acumulador. Cargador rápido 100–240V, 90W. Cargador rápido 100–240V, 290W, para acortar los tiempos de carga, disponible como accesorio. Alimentación de tensión 220–240V/21,6V, salida 15 A, para funcionamiento por red en vez de por acumulador Li-Ion 21,6V, disponible como accesorio.

Volumen de suministro

REMS Ax-Press 30 22V Basic-Pack. Prensadora axial por acumulador 30 kN para realizar uniones prensadas de casquillo corredizo con casquillo corredizo Ø 12–32 mm. Accionamiento electrohidráulico potente con motor por acumulador con fuerza de arrastre 21,6 V, suministro de potencia 380 W, engranaje planetario resistente, bomba de émbolo excéntrica y sistema hidráulico de alto rendimiento compacto, interruptor pulsador de seguridad. Linterna LED de trabajo. Acumulador 21,6 V, 2,5 Ah, cargador rápido Li-Ion 220–240V, 50–60 Hz, 70W. En caja metálica resistente.

	Código
	573018

Accesorios

Denominación	Código
REMS Ax-Press 30 22V máquina, sin acumulador	573008
Acumulador Li-Ion 21,6V, 2,5 Ah	571571
Acumulador Li-Ion 21,6V, 4,4 Ah	571574
Acumulador Li-Ion 21,6V, 5,0 Ah	571581
Acumulador Li-Ion 21,6V, 9,0 Ah	571583
Cargador rápido 100–240V, 50–60 Hz, 90W	571585
Cargador rápido 100–240V, 50–60 Hz, 290W	571587
Conexión 220–240V/21,6V, 50–60 Hz, 15 A, para alimentación por red en lugar de por acumulador Li-Ion 21,6V	571567
Caja metálica con forma	573282
REMS Lumen 2800 22V, foco LED por acumulador, véase pág. 111	

REMS Cunas/Portacunas

Sistema de casquillo corredizo	Portacunas	Código
Brasstech Raptor/ Metalpex/ Raptor 2/ MULTitermoSAN	ME 14, paq. de 2 unidades	573100
	ME 16, paq. de 2 unidades	573102
	ME 20, paq. de 2 unidades	573106
	ME 26, paq. de 2 unidades	573108
	ME 32, paq. de 2 unidades	573110
General Fittings Serie 5400	ME 14, paq. de 2 unidades	573100
	ME 16, paq. de 2 unidades	573102
	ME 20, paq. de 2 unidades	573106
	ME 26, paq. de 2 unidades	573108
	ME 32, paq. de 2 unidades	573110



p.ej. Brasstech, General Fittings, Georg Fischer pfcí

Producto alemán de calidad



Info



REMS Cunas/Portacunas

Sistema de casquillo corredizo	Portacunas	Código
Georg Fischer pfcí ALUPEX-EXPRESS/ Alupex Gas System	ME 16, paq. de 2 unidades	573102
	ME 20, paq. de 2 unidades	573106
	ME 26, paq. de 2 unidades	573108
Logstor	ME 16, paq. de 2 unidades	573102
	LR 20, paq. de 2 unidades	573430
	LR 22, paq. de 2 unidades	573432
	LR 25, paq. de 2 unidades	573434
	LR 28, paq. de 2 unidades	573436
	LR 32, paq. de 2 unidades	573438

REMS Ax-Press HK / H

Prensadora axial con una sola mano /
Prensadora axial manual

Prensadora axial manual para la elaboración de uniones de casquillo corridizo.

Prensado axial Ø 12 – 32 mm

REMS Ax-Press HK – universal hasta Ø 22 mm.
Súper pequeña, súper ligera, súper manejable.
Sólo 1,1 kg.

REMS Ax-Press H – universal hasta Ø 32 mm.
Manejable y ligera. Sólo 1,4 kg.

Surtido completo REMS Cunas/Portacunas, cambio rápido.

Ventaja del sistema

Sólo un tipo de cunas/portacunas para REMS Ax-Press HK, REMS Ax-Press H, REMS Ax-Press 25 22V ACC, REMS Ax-Press 25 L 22V ACC. Por ello un almacenaje sencillo y económico.

Cunas/Portacunas

Surtido completo REMS de cunas/portacunas, para todo tipo de sistemas convencionales de casquillo corridizo. (página 246 – 247). A elegir entre portacunas para el acoplamiento de cunas suministradas por el distribuidor. Cunas de acero especial forjado, especialmente endurecido. Las cunas/portacunas son específicas al sistema y se corresponden al sistema de casquillo corridizo. Por ello prensados seguros, adecuados y conformes al sistema.

Cunas/portacunas dobles

Las cunas/portacunas dobles REMS, cada una de ellas con dos alojamientos unidos entre sí, para uniones en tubos de diferentes dimensiones (página 246). No hay que cambiar las cunas/portacunas. Extremadamente sencillo, ahorra tiempo.

Construcción

Compacto, apropiado para la obra. Manejable y ligero. Dispositivo accionador REMS Ax-Press HK, tan sólo 1,1 kg. Dispositivo accionador REMS Ax-Press H, tan sólo 1,4 kg. Por ello aplicable en todos los lugares, también en lugares de difícil acceso. Carrera 66 mm. Avance y retroceso rápido para un trabajo sencillo y rápido. Posición seleccionable de cunas/portacunas (**patente DE 10 2004 018 429, patente ES 2 273 563, patente FR 05 03513**) para prensar accesorios de casquillo corridizo con distancia de fijación ≤ 161 mm en una operación de trabajo y para prensados dobles. Portacunas y cunas de cambio rápido sin herramientas. Asiento firme del portacunas y las cunas gracias a un sistema de retención por muelle. REMS Ax-Press H con protección contra sobrecarga.

Expandir

Diversos expandidores de tubo y completo surtido de cabezales de expandir REMS para todos los sistemas convencionales de casquillos de presión (página 251 – 255).



Patente DE 10 2004 018 429
Patente ES 2 273 563
Patente FR 05 03513

p.ej.
AC-FIX,
aquatherm,
BARBI,
FERRO systems
BRASELI,
Brass & Fittings,
COMAP,
EUROP'FLUIDES,
Fittings Estándar,
PB TUB,
PLÁSTICOS FERRO,
REVI,
RIQUIER,
TECE,
TIEMME,
VELTA



Volumen de suministro

REMS Ax-Press HK dispositivo accionador. Prensadora axial con una sola mano, para la elaboración de uniones de casquillo corridizo Ø 12–22 mm. Carrera 66 mm. Con avance y retroceso rápido. Para el accionamiento de REMS Cunas/Portacunas. En cartón.

Código
574302

Volumen de suministro

REMS Ax-Press H dispositivo accionador. Prensadora axial manual, para la elaboración de uniones de casquillo corridizo Ø 12–32 mm. Carrera 66 mm. Con avance y retroceso rápido. Para el accionamiento de REMS Cunas/Portacunas. En cartón.

Código
574300

Accesorios

Denominación	Código
REMS Cunas/Portacunas consulte pág. 246 – 247.	
Bolsa de transporte para dispositivo accionador REMS Ax-Press HK y cunas/portacunas	574437
Maletín con forma para dispositivo accionador REMS Ax-Press HK y cunas/portacunas	574352

Producto alemán de calidad



Info



REMS Ax-Press 25 22V ACC REMS Ax-Press 25 L 22V ACC

Prensadora axial por acumulador 20 kN con retroceso automático
Prensadora axial por acumulador 13 kN con retroceso automático

Herramienta eléctrica manual y compacta, con retroceso automático, para realizar uniones de casquillo corredizo. Tecnología Li-Ion de 22V. Para accionamiento por acumulador o red. Para instalación e industria. Para obra y taller.

Prensado axial Ø 12–40 mm

REMS Ax-Press 25 22V ACC – universal hasta Ø 40 mm. Súper ligera, súper pequeña, súper manejable.

Con retroceso automático. Peso óptimo y equilibrado para manejar con una sola mano. Dispositivo prensador giratorio. Acumulador Li-Ion 21,6 V, 2,5 Ah para aprox. 500 operaciones de prensado REHAU RAUTITAN PX Ø 16 mm con cada carga*.

Surtido completo REMS Cunas/Portacunas, cambio rápido.

Ventaja del sistema

Sólo un tipo de cunas/portacunas para REMS Ax-Press HK, REMS Ax-Press H, REMS Ax-Press 25 22V ACC, REMS Ax-Press 25 L 22V ACC. Por ello un almacenaje sencillo y económico.

Cunas/portacunas para todos los sistemas apropiados

Gama completa de REMS de cunas/portacunas, para todo tipo de sistemas convencionales de casquillo corredizo. (página 246–247). A elegir entre portacunas para el acoplamiento de cunas suministradas por el distribuidor. Cunas de acero especial forjado, especialmente endurecido. Las cunas/portacunas son específicas al sistema y se corresponden al sistema de casquillo corredizo. Por ello prensados seguros, adecuados y conformes al sistema.

Cunas/portacunas dobles

Las cunas/portacunas dobles REMS, cada una de ellas con dos alojamientos unidos entre sí, para uniones en tubos de diferentes dimensiones (página 246). No hay que cambiar las cunas/portacunas. Extremadamente sencillo, ahorra tiempo.

Construcción

Súper ligero, súper pequeño, súper manejable. Máquina accionadora REMS Ax-Press 25 22V ACC con acumulador, tan sólo 3,0 kg, tan solo 28 cm de largo. Máquina accionadora REMS Ax-Press 25 L 22V ACC con acumulador, tan sólo 3,2 kg, tan solo 31 cm de largo. REMS Ax-Press 25 22V ACC y REMS Ax-Press 25 L 22V ACC con 40 mm de carrera respectivamente. REMS Ax-Press 25 22V ACC con posición preestablecida de la cuna/portacunas, para prensar accesorios de casquillo corredizo con una distancia de fijación a ≤ 82 mm en una sola operación de trabajo. REMS Ax-Press 25 L 22V ACC con posición seleccionable de la cuna/portacunas, para prensar accesorios de casquillo corredizo con una distancia de fijación a ≤ 116 mm en una sola operación de trabajo y para prensados dobles. Por ello utilizable en cualquier parte, sobre la cabeza, en lugares de difícil acceso. Reparto del peso óptimo para utilizar con una mano. Carcasa y empuñadura de forma ergonómica. Linterna LED para iluminar el lugar de trabajo. Avance y retroceso rápido para un trabajo sencillo y rápido. Portacunas y cunas de cambio rápido, sin herramientas. Acoplamiento seguro de los portacunas y las cunas.

Accionamiento

Gran fuerza de apriete para un prensado rápido, perfecto, en segundos. Fuerza de empuje de la REMS Ax-Press 25 22V de 20 kN, fuerza de empuje de la REMS Ax-Press 25 L 22V de 13 kN. Accionamiento electrohidráulico potente con retroceso automático (ACC), con motor por acumulador de fuerza de arrastre 21,6 V, suministro de potencia 380 W, engranaje planetario resistente, bomba de émbolo excéntrica y sistema hidráulico de alta potencia compacto. Interruptor pulsador de seguridad.

Operación por acumulador o red

Tecnología Li-Ion 22V. Acumuladores Li-Ion 21,6 V de alta capacidad con 2,5, 4,4, 5,0 o 9,0 Ah de capacidad, para una larga duración. Ligero y potente. Acumulador Li-Ion 21,6 V, 2,5 Ah para aprox. 500 operaciones de prensado, 4,4 Ah para aprox. 880 operaciones de prensado, 5,0 Ah para aprox. 1000 operaciones de prensado, 9,0 Ah para aprox. 1800 operaciones de prensado REHAU RAUTITAN PX Ø 16 mm con cada carga*. Control escalonado del estado de carga mediante luces LED de color. Rango de temperaturas de trabajo desde -10 hasta + 60 °C. Sin efecto memoria, para una potencia máxima del acumulador. Cargador rápido 100–240V, 90W. Cargador rápido 100–240V, 290W, para acortar los tiempos de carga, disponible como accesorio. Alimentación de tensión 220–240V/21,6V, salida 15A, para funcionamiento por red en vez de por acumulador Li-Ion 21,6V, disponible como accesorio.

Expandir

Diversos expandidores de tubo y completo surtido de cabezales de expandir REMS para todos los sistemas convencionales de casquillo corredizo (página 251–255).

REMS Ax-Press 25 22V ACC



←ACC→
Automatic Circuit Control

Con retroceso automático y control del estado de carga

p.ej.
aquatherm,
General Fittings,
IVT,
REHAU,
REVEL,
Seppelfricke,
TECE,
TIEMME,
Würth

REMS TECHNOLOGY
LI-ION 22V

REMS Ax-Press 25 L 22V ACC



←ACC→
Automatic Circuit Control

Con retroceso automático y control del estado de carga

p.ej.
AC-FIX,
BARBI,
FERRO systems
BRASELI,
Brass & Fittings,
EUROP FLUIDES,
Fittings Estándar,
PLÁSTICOS FERRO,
Velta

REMS TECHNOLOGY
LI-ION 22V

Producto alemán de calidad

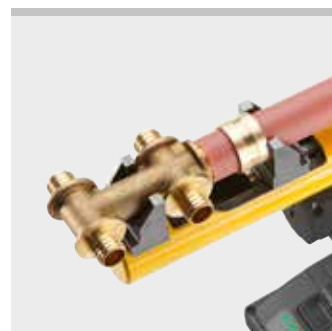

Volumen de suministro

REMS Ax-Press 25 22V ACC Basic-Pack. Prensadora axial por acumulador 20 kN para realizar uniones prensadas con casquillo corredizo Ø 12–40 mm. 40 mm de carrera, para prensar accesorios de casquillo corredizo con una distancia de fijación a ≤ 82 mm. Para el accionamiento de cabezales de prensado REMS. Accionamiento electrohidráulico potente con motor por acumulador con fuerza de arrastre 21,6 V, suministro de potencia 380 W, engranaje planetario resistente, bomba de émbolo excéntrica y sistema hidráulico de alta potencia compacto, interruptor pulsador de seguridad, portacabezas de prensar giratorio. Linterna LED de trabajo. Acumulador Li-Ion 21,6 V, 2,5 Ah, cargador rápido 220–240V, 50–60 Hz, 70W. Sin cunas/portacunas. En caja metálica resistente.

	Código
	573022

Otras tensiones sobre demanda.

Volumen de suministro

REMS Ax-Press 25 L 22V ACC Basic-Pack. Prensadora axial por acumulador 13 kN para realizar uniones prensadas con casquillo corredizo Ø 12–40 mm. 40 mm de carrera, para prensar accesorios de casquillo corredizo con una distancia de fijación a ≤ 116 mm. Para el accionamiento de cabezales de prensado REMS. Accionamiento electrohidráulico potente con motor por acumulador con fuerza de arrastre 21,6 V, suministro de potencia 380 W, engranaje planetario resistente, bomba de émbolo excéntrica y sistema hidráulico de alta potencia compacto, interruptor pulsador de seguridad, portacabezas de prensar giratorio. Linterna de trabajo de LEDs. Acumulador Li-Ion 21,6 V, 2,5 Ah, cargador rápido 220–240V, 50–60 Hz, 70W. Sin cunas/portacunas. En caja metálica resistente.

	Código
	573023

Otras tensiones sobre demanda.

Accesorios

Denominación	Código
Cunas/portacunas consulte pág. 246–247.	
REMS Ax-Press 25 22V ACC máquina accionadora, a ≤ 82 mm, sin acumulador	573020
REMS Ax-Press 25 L 22V ACC máquina accionadora, a ≤ 116 mm, sin acumulador	573021
Acumulador Li-Ion 21,6V, 2,5 Ah	571571
Acumulador Li-Ion 21,6V, 4,4 Ah	571574
Acumulador Li-Ion 21,6V, 5,0 Ah	571581
Acumulador Li-Ion 21,6V, 9,0 Ah	571583
Cargador rápido 100–240V, 50–60 Hz, 90W	571585
Cargador rápido 100–240V, 50–60 Hz, 290W	571587
Conexión 220–240V/21,6V, 50–60 Hz, 15 A, para alimentación por red en lugar de por acumulador Li-Ion 21,6V	571567
Caja metálica con forma	578290
REMS Lumen 2800 22V, foco LED por acumulador, véase pág. 111	



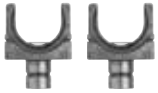

REMS Portacunas para cunas suministradas por el distribuidor

Denominación	Aplicación
Portacuna Basic 20, paquete de 2 unidades	para unión en tubos de 20 mm y para cunas suministradas por el distribuidor Ø exterior 20 mm
Portacuna Basic 25, paquete de 2 unidades	para unión en tubos de 25 mm y para cunas suministradas por el distribuidor Ø exterior 25 mm
Portacuna Basic 32, paquete de 2 unidades	para unión en tubos de 32 mm y para cunas suministradas por el distribuidor Ø exterior 32 mm



Cunas/portacunas dobles REMS

Denominación	Aplicación
Cuna/portacuna RH 16/20, paquete de 2 unidades	para uniones en tubos de 16 y 20 mm



REMS Cuna para accesorios en T, codos, distribuidores, entronques

Denominación	Aplicación
Cuna UNI T/L (Pieza)	para piezas en T, codos, distribuidores, en combinación con otro portacunas; para entronques, en combinación con un perno



REMS perno para entronques

Denominación	para entronques pulgadas	Código
Perno 3/8"	3/8	573647
Perno 1/2"	1/2	573648
Perno 3/4"	3/4	573649

Cunas suministradas por el distribuidor:

Accesorios en T y codos

Dm 16

Dm 20

Dm 22

Dm 25

Dm 32

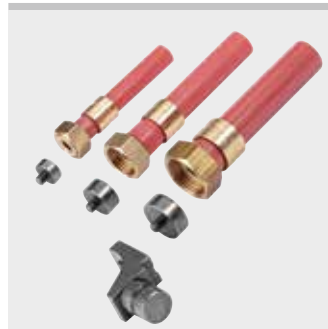
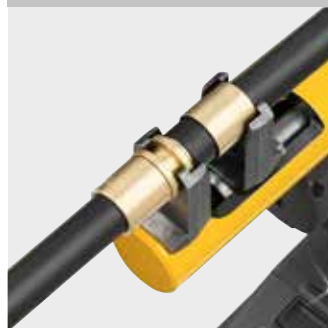
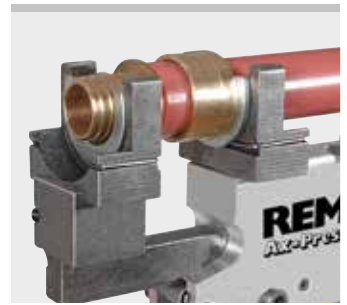

REMS Cunas/Portacunas

Accesorios para REMS Ax-Press HK, REMS Ax-Press H, REMS Ax-Press 25 22V ACC, REMS Ax-Press 25 L 22V ACC

Elija usted mismo las cunas/portacunas adecuadas!

Para ello busque en la tabla de abajo el sistema de casquillo corredizo deseado y seleccione las cunas/portacunas de prensar necesarias. Cunas/portacunas robustas forjadas en acero especial, especialmente endurecido. Las cunas/portacunas REMS son específicas al sistema y corresponden a las exigencias de los diversos sistemas de casquillo corredizo. Con ello un perfecto prensado seguro conforme al sistema. Accionamiento a través de prensadoras axiales REMS.

Producto alemán de calidad



Cunas Uni



Cuna UNI T/L

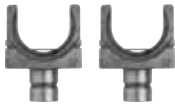

Portacunas para cunas Basic

Sistema de casquillo deslizante	Portacuna/Cuna mm	Número de cunas/portacunas	válido para REMS Ax-Press				Código
			HK ¹⁾	H	25	25L	
AC-FIX (Global Piping System)	UNI 12	2	•	•	•	•	573630
	UNI 16	2	•	•	•	•	573632
	UNI 20	2	•	•	•	•	573636
	UNI 25	2	•	•	•	•	573640
	UNI 32	2	•	•	•	•	573644
	UNI T/L**	1	•	•	•	•	573646
	Basic 20*	2	•	•	•	•	573624
aquatherm	AT 16	2	•	•	•	•	573120
	AT 20	2	•	•	•	•	573122
	AT 25	2	•	•	•	•	573124
	AT 32	2	•	•	•	•	573126
	AT 40	2	•	•	•	•	573128
	UNI 18	2	•	•	•	•	573634
	UNI 22	2	•	•	•	•	573638
BARBI GLADIATOR (Industrial Blansol)	UNI 26	2	•	•	•	•	573642
	UNI 32	2	•	•	•	•	573644
	UNI 40	2	•	•	•	•	573652
	UNI T/L**	1	•	•	•	•	573646
	Basic 20*	2	•	•	•	•	573624
	Basic 25*	2	•	•	•	•	573616
	Basic 32*	2	•	•	•	•	573628
BARBI RETICULADO (Industrial Blansol)	UNI 12	2	•	•	•	•	573630
	UNI 16	2	•	•	•	•	573632
	UNI 20	2	•	•	•	•	573636
	UNI 25	2	•	•	•	•	573640
	UNI 32	2	•	•	•	•	573644
	UNI 40	2	•	•	•	•	573652
	UNI T/L**	1	•	•	•	•	573646
FERRO systems BRASELI GPF AXIAL	UNI 12	2	•	•	•	•	573630
	UNI 16	2	•	•	•	•	573632
	UNI 20	2	•	•	•	•	573636
	UNI 25	2	•	•	•	•	573640
	UNI 32	2	•	•	•	•	573644
	UNI T/L**	1	•	•	•	•	573646
	Basic 20*	2	•	•	•	•	573624
Brass & Fittings PRESSMAN PowerFit	UNI 12	2	•	•	•	•	573630
	UNI 16	2	•	•	•	•	573632
	UNI 20	2	•	•	•	•	573636
	UNI 25	2	•	•	•	•	573640
	UNI 32	2	•	•	•	•	573644
	UNI T/L**	1	•	•	•	•	573646
	Basic 20*	2	•	•	•	•	573624
COMAP PEXY	UNI 12	2	•	•	•	•	573630
	UNI 16	2	•	•	•	•	573632
	UNI 20	2	•	•	•	•	573636
	UNI 25	2	•	•	•	•	573640
	UNI 32	2	•	•	•	•	573644
	UNI T/L**	1	•	•	•	•	573646
	Basic 25*	2	•	•	•	•	573616
EUROP FLUIDES HYDROFLUIDES	UNI 12	2	•	•	•	•	573630
	UNI 16	2	•	•	•	•	573632
	UNI 20	2	•	•	•	•	573636
	UNI 25	2	•	•	•	•	573640
	UNI 32	2	•	•	•	•	573644
	UNI T/L**	1	•	•	•	•	573646
	Basic 25*	2	•	•	•	•	573616
Fittings Estándar	UNI 12	2	•	•	•	•	573630
	UNI 16	2	•	•	•	•	573632
	UNI 20	2	•	•	•	•	573636
	UNI 25	2	•	•	•	•	573640
	UNI 32	2	•	•	•	•	573644
	UNI T/L**	1	•	•	•	•	573646
	Basic 20*	2	•	•	•	•	573624
General Fittings Serie 3400 PEX Gold-Fix	RE 16	2	•	•	•	•	573160
	RE 20	2	•	•	•	•	573162
	RE 25	2	•	•	•	•	573172
	RE 32	2	•	•	•	•	573178
	RO 16	2	•	•	•	•	573184
	RO 20	2	•	•	•	•	573186
	Basic 32*	2	•	•	•	•	573628
General Fittings Serie 3400 PEX/AL/PEX Gold-Fix	RE 16	2	•	•	•	•	573160
	RE 20	2	•	•	•	•	573162
	RE 25	2	•	•	•	•	573172
	RE 32	2	•	•	•	•	573178
	RO 16	2	•	•	•	•	573184
	RO 20	2	•	•	•	•	573186
	Basic 32*	2	•	•	•	•	573628
General Fittings Serie 3700 PEX	TC 12/14/16	2	•	•	•	•	573360
	TC 18/20	2	•	•	•	•	573364
	TC 25	2	•	•	•	•	573367
	TC 32	2	•	•	•	•	573370
	TC 12/14/16	2	•	•	•	•	573360
	TC 18/20	2	•	•	•	•	573364
	TC 25	2	•	•	•	•	573367
HERZ QUICK FIX	HC 16	2	•	•	•	•	573112
	HC 20	2	•	•	•	•	573114
	HC 26	2	•	•	•	•	573116
	HC 32	2	•	•	•	•	573118
	IV 16/17	3	•	•	•	•	573320
	IV 20/21	3	•	•	•	•	573325
	IV 25/26	3	•	•	•	•	573330
IVT PRINETO	IV 32/33	3	•	•	•	•	573335

Sistema de casquillo deslizante	Portacuna/Cuna mm	Número de cunas/portacunas	válido para REMS Ax-Press				Código	
			HK ¹⁾	H	25	25L		
PB TUB Sertiglass	UNI 12	2	•	•	•	•	573630	
	UNI 16	2	•	•	•	•	573632	
	UNI 20	2	•	•	•	•	573636	
	UNI 25	2	•	•	•	•	573640	
	UNI 32	2	•	•	•	•	573644	
	UNI T/L**	1	•	•	•	•	573646	
	Basic 25*	2	•	•	•	•	573616	
PLÁSTICOS FERRO FERROPLAST GPF AXIAL	UNI 16	2	•	•	•	•	573632	
	UNI 20	2	•	•	•	•	573636	
	UNI 25	2	•	•	•	•	573640	
	UNI 32	2	•	•	•	•	573644	
	UNI T/L**	1	•	•	•	•	573646	
	Basic 20*	2	•	•	•	•	573624	
	Basic 25*	2	•	•	•	•	573616	
PLUMBING PLUS EZIPEX Sleeve Water (AUS)	RH 16 L	2	•	•	•	•	573150	
	RH 20 L	2	•	•	•	•	573152	
	RH 16/20 L	2	•	•	•	•	573158	
	RH 25	2	•	•	•	•	573154	
	RH 32	2	•	•	•	•	573156	
	Basic 20*	2	•	•	•	•	573624	
	Basic 25*	2	•	•	•	•	573616	
PLUMBING PLUS EZIPEX Sleeve Gas (AUS)	RH 16 L	2	•	•	•	•	573150	
	RH 20 L	2	•	•	•	•	573152	
	RH 16/20 L	2	•	•	•	•	573158	
	RH 25	2	•	•	•	•	573154	
	RH 32	2	•	•	•	•	573156	
	REHAU RAUTHERM SDR 11 LX	RH 12	2	•	•	•	•	573164
	RH 16	2	•	•	•	•	573166	
RH 20	2	•	•	•	•	573170		
RH 25	2	•	•	•	•	573154		
RH 32	2	•	•	•	•	573156		
REHAU RAUTHERM S (REHAU HAS)	RH 17	2	•	•	•	•	573168	
	RH 20	2	•	•	•	•	573170	
	RH 25	2	•	•	•	•	573154	
	RH 32	2	•	•	•	•	573156	
	REHAU RAUTITAN PX/MX/SX/RX/ gas/sprinkler	RE 16	2	•	•	•	•	573160
	RE 20	2	•	•	•	•	573162	
	RE 25	2	•	•	•	•	573172	
RE 32	2	•	•	•	•	573178		
RE 40	2	•	•	•	•	573176		
REHAU (GBR) EVERLOC	RH 16	2	•	•	•	•	573166	
	RH 20	2	•	•	•	•	573170	
	RH 25	2	•	•	•	•	573154	
	RH 32	2	•	•	•	•	573156	
	REVEL-PEX	RV 16	2	•	•	•	•	573400
	RV 20	2	•	•	•	•	573402	
	RV 25	2	•	•	•	•	573404	
RV 32	2	•	•	•	•	573406		
REVI REVIUNI	TC 12/14/16	2	•	•	•	•	573360	
	TC 18/20	2	•	•	•	•	573364	
	TC 25	2	•	•	•	•	573367	
	TC 32	2	•	•	•	•	573370	
	REVI REVITERM	TC 12/14/16	2	•	•	•	•	573360
	Riquier à glissement	UNI 12	2	•	•	•	•	573630
	UNI 16	2	•	•	•	•	573632	
UNI 20	2	•	•	•	•	573636		
UNI 25	2	•	•	•	•	573640		
UNI 32	2	•	•	•	•	573644		
UNI T/L**	1	•	•	•	•	573646		
Basic 25*	2	•	•	•	•	573616		
Seppelfricke SD Sistemi Italia Sylver	RE 16	2	•	•	•	•	573160	
	RE 20	2	•	•	•	•	573162	
	RE 25	2	•	•	•	•	573172	
	RE 32	2	•	•	•	•	573178	
	RO 16	2	•	•	•	•	573184	
	RO 20	2	•	•	•	•	573186	
	Seppelfricke SD Sistemi Italia Neroflex	RE 16	2	•	•	•	•	573160
RE 20	2	•	•	•	•	573162		
RE 25	2	•	•	•	•	573172		
RE 32	2	•	•	•	•	573178		
RO 16	2	•	•	•	•	573184		
RO 20	2	•	•	•	•	573186		
TECE TECEflex	TC 12/14/16	2	•	•	•	•	573360	
	TC 18/20	2	•	•	•	•	573364	
	TC 25	2	•	•	•	•	573367	
	TC 32	2	•	•	•	•	573370	
	TIEMME Assialpex	RE 16	2	•	•	•	•	573160
	RE							



Expandir Abocardar

	Expandidor manual de tubos Cu	250
	Cabezal de expandir Cu	250
	Expandidor manual de tubos	251
	Expandidor manual de tubos P	251
	Expandidor de tubos por acumulador Cu	252
	Expandidor de tubos por acumulador P	252
	Expandidor de tubos por acumulador P-CEF	252
	Expandidor de tubos electrohidráulico P-CEF	254
	Cabezal de expandir P Cabezal de expandir P-CEF	255
	Abocardador de tubos manual	256
	Abocardador de tubos eléctrico – Expandidor de tubos eléctrico	257

Acreditada herramienta de calidad para expandir y calibrar tubos, para la instalación de tubos sin accesorios.

Tubos de cobre recocido $s \leq 1,5$ mm	$\varnothing 8-42$ mm $\varnothing \frac{3}{8}-1\frac{1}{8}$ "
Tubos de aluminio blando, tubos de acero de precisión blando $s \leq 1,2$ mm	$\varnothing 8-42$ mm $\varnothing \frac{3}{8}-1\frac{1}{8}$ "
Tubos de acero inoxidable blando $s \leq 1$ mm	$\varnothing 8-42$ mm $\varnothing \frac{3}{8}-1\frac{1}{8}$ "

REMS Ex-Press Cu – elaboración propia de manguitos. Perno hexagonal para expansión centrada y proporcional. Segmento extra largo según DVGW. Cabezal con reborde de calibración, idóneo también para otros fabricantes.

Ventajas de coste

Instalación de tubos sin accesorios. Sin costes de accesorios, almacenaje, adquisición. Ahorro de puntos de soldadura, material de soldar y tiempo de trabajo. Conversión de restos en manguitos.

Construcción

Robusta herramienta de calidad. Tenaza de expandir libre de torsiones y transmisora de potencia con empuñadura ergonómica para expansión sin esfuerzo. Perno hexagonal para expansión centrada y proporcional. Cabezal de expansión largo con retroceso de suspensión del perno. Válido también para cabezales de expansión apropiados de otros fabricantes.

Cabezales de expandir

Cambio rápido. Segmentos extra largos que dan como resultado un manguito para uniones impecables según DVGW. Reborde en el cabezal de expandir especial para calibrar extremos de tubos irregulares.

Volumen de suministro

REMS Ex-Press Cu Set. Expandidor manual de tubos $\varnothing 8-42$ mm, $\varnothing \frac{3}{8}-1\frac{1}{8}$ ". Tubos de cobre recocido $\varnothing 8-42$ mm, $\varnothing \frac{3}{8}-1\frac{1}{8}$ ", $s \leq 1,5$ mm, tubos de aluminio blando y tubos de acero de precisión blando $\varnothing 8-42$ mm, $\varnothing \frac{3}{8}-1\frac{1}{8}$ ", $s \leq 1,2$ mm, tubos de acero inoxidable blando $\varnothing 8-42$ mm, $\varnothing \frac{3}{8}-1\frac{1}{8}$ ", $s \leq 1$ mm. Tenaza de expandir, cabezales de expandir a elegir para tubos en mm o en pulgadas. En caja metálica resistente.

Denominación	Código
Set 12 + 15 + 18 + 22	150000
Set 12 + 15 + 22 + 28	150005
Set 15 + 18 + 22 + 28	150006
Set 12 + 15 + 18 + 22 + 28	150007
Set 12 + 14 + 16 + 18 + 22 + 28 + 32	150008
Set 12 + 14 + 16 + 18 + 22	150010
Set $\frac{3}{8} + \frac{1}{2} + \frac{5}{8} + \frac{3}{4} + \frac{7}{8} + 1\frac{1}{8}$ "	150017
Set $\frac{1}{2} + \frac{5}{8} + \frac{3}{4} + 1\frac{1}{8}$ "	150018
Set $\frac{3}{8} + \frac{1}{2} + \frac{5}{8} + \frac{3}{4}$ "	150019
Set $\frac{3}{8} + \frac{1}{2} + \frac{5}{8} + \frac{3}{4} + 1$ "	150020

Accesorios

Denominación	Tubos \varnothing mm/pulgadas	Código
Cabezal de expandir Cu	8	150100
(apto para REMS Ex-Press Cu 22V ACC y tenazas de expandir de otros fabricantes)	10	150105
	12	150110
	14	150120
	15	150125
	16	150130
	18	150140
	20	150145
	22	150150
	24	150155
	25	150160
	26	150165
	28	150170
	30	150175
	32	150180
	34	150185
	35	150190
	36	150195
	40	150205
	42	150210
	$\frac{3}{8}$ "	150220
	$\frac{1}{2}$ "	150225
	$\frac{5}{8}$ "	150230
	$\frac{3}{4}$ "	150235
	$\frac{7}{8}$ "	150240
	1"	150245
	$1\frac{1}{8}$ "	150250
Tenaza de expandir Cu (ángulo 18°)		150500
Caja metálica con forma		150600



Producto alemán de calidad



Info



REMS Ex-Press H

Expandidor con una sólo mano de tubos

Herramienta de calidad robusta y compacta para expandir tubos. Para manejo con una sola mano.

Tubos de PEX Serie S 5 según ISO 4065 Ø 12–40 mm

REMS Ex-Press H – universal hasta Ø 40 mm.

Herramienta de calidad robusta y compacta. Ligera, sólo 0,7 kg.

Cabezal expansor escalonado para expandir diversos diámetros de tubo, sin cambio de herramientas.

Tenaza de expandir de gran capacidad y aplicación libre, para expandir sin esfuerzo. Para manejo con una sola mano.

Volumen de suministro

REMS Ex-Press H. Expandidor con una sólo mano de tubos de PEX Serie S 5 según ISO 4065 Ø 12–40 mm. En cartón.

	Código
	150550



Producto alemán de calidad



REMS Ex-Press P

Expandidor manual de tubos

Herramienta de calidad comprobada para expandir tubos.

Tubos de plástico, tubos multicapa Ø 12–32 mm

REMS Ex-Press P – para expandir tubos. Perno cónico para expansión centrada y proporcional.

Construcción

Robusta herramienta de calidad. Tenaza de expandir libre de torsiones y transmisora de potencia con empuñadura ergonómica para expansión sin esfuerzo. Perno cónico (ángulo 18°) para expansión centrada y proporcionada. Cabezal de expansión largo con retroceso de suspensión del perno. Válido también para cabezales de expansión apropiados de otros fabricantes.

Cabezales de expandir para todo tipo de sistemas habituales

Surtido completo de cabezales de expandir P REMS para todos los sistemas de casquillo corredizo apropiados (pág. 255). Cambio rápido, sin herramientas. Los cabezales de expandir P REMS son específicos a cada sistema y cumplen con las exigencias de los diversos sistemas de casquillo corredizo. Por ello un expandido perfecto, exacto y conforme al sistema.

Volumen de suministro

REMS Ex-Press P Set. Expandidor manual de tubos, para tubos de plástico y tubos multicapa Ø 12–32 mm. Tenaza de expandir P. Cabezales de expandir P para tubos en mm. En caja metálica resistente.

Denominación	Sistema de casq. corred.	Código
Set AT P 16 + 20 + 25	aquatherm SHT PB/PE-Rohre	150021
Set AT V 16 + 20 + 25	aquatherm SHT Mehrschicht- Metallverbundrohre	150033
Set IV 16/17 + 20/21 + 25/26	IVT PRINETO, Würth PRINETO	150026
Set RH HAS 17 + 20 + 25	REHAU RAUTHERM S (REHAU HAS)	150027
Set RH HIS 16 + 20 + 25	REHAU RAUTITAN flex/ gas flex/pink/his, General Fittings Serie 3400 PEX, REVEL, Seppelfricke SD	150028
Set RH MKV 16 + 20 + 25	Sistemi Italia Neroflex, TIEMME Assialpex REHAU RAUTITAN stabil/ gas stabil, General Fittings Serie 3400 PEX/AL/PEX, Seppelfricke SD Sistemi Italia Sylver	
Set RH 16 + 20 + 25	REHAU RAUTHERM (série S 5), REHAU (GBR) EVERLOC	150022
Set TC 16 + 18/20 + 25	TECE TECEflex, General Fittings Serie 3700 PEX / PEX/AL/PEX	150029
		150025

Se deberá observar en el momento de elegir los cabezales de expandir, las diferencias según sistema y/o espesores de pared según país, consulte tabla en pág. 255.

Accesorios

Denominación	Código
Cabezal de expandir P consulte pág. 255.	
Tenaza de expandir P (ángulo 18°)	150510
Caja metálica con forma	150600



Producto alemán de calidad



Info

p.ej.
aquatherm,
General Fittings,
IVT,
REHAU,
REVEL,
Seppelfricke,
TECE,
TIEMME,
Würth



REMS Ex-Press 22 V ACC

Expansor de tubos por acumulador 20 kN con retroceso automático

Compacta herramienta eléctrica manual con retroceso automático para expandir tubos/anillos de forma sencilla y rápida. Tecnología Li-Ion 22V. Funciona con acumulador y red. Para uso profesional e industrial. En obras de construcción y talleres.

Dispositivo expandidor Cu

para cabezales Cu de REMS y cualquier otro cabezal apropiado de otros fabricantes para: tubos de cobre recocido, $s \leq 1,5 \text{ mm}$

$\varnothing 8 - 42 \text{ mm}$
 $\varnothing \frac{3}{8} - 1\frac{3}{4}''$

Tubos de aluminio recocido, tubos de acero de precisión recocido, $s \leq 1,2 \text{ mm}$

$\varnothing 8 - 42 \text{ mm}$
 $\varnothing \frac{3}{8} - 1\frac{3}{4}''$

Tubos de acero inoxidable recocido, $s \leq 1 \text{ mm}$

$\varnothing 8 - 42 \text{ mm}$
 $\varnothing \frac{3}{8} - 1\frac{3}{4}''$

Dispositivo expandidor P

para cabezales P de REMS o para otros cabezales que se ajusten de otros fabricantes, para: tubos de plástico, tubos multicapas $\varnothing 12 - 40 \text{ mm}$

Dispositivo expandidor P-CEF

para cabezales P-CEF de REMS o cabezales que se ajusten de otros fabricantes, para: Fittings de plástico Cold Expansion (P-CEF) $\varnothing 16 - 40 \text{ mm}$
 $\varnothing \frac{1}{2} - 1\frac{1}{2}''$
 $s \leq 4,95 \text{ mm}$

REMS Ex-Press 22 V ACC – Expansión eléctrica, sencilla y rápida, hasta $\varnothing 42 \text{ mm}$. Con retroceso automático. Perno cónico para una expansión centrada y proporcionada. Por ej. REMS Ex-Press Cu 22 V ACC con acumulador Li-Ion 21,6 V, 2,5 Ah para aprox. 600 operaciones de expansión de tubos de cobre recocido $15 \times 1 \text{ mm}$ con cada carga*.

Ventaja del sistema

Una única máquina de accionamiento con dispositivo expandidor, a elegir entre dispositivo expandidor Cu para alojar cabezales Cu de REMS y cabezales apropiados de otros fabricantes, dispositivo expandidor P para cabezales P de REMS y cabezales apropiados de otros fabricantes, dispositivo expandidor P-CEF para cabezales P-CEF de REMS o cabezales apropiados de otros fabricantes.

Cabezales de expansión para todos

los sistemas corrientes

Cambio rápido, sin herramienta. Válidos también para cabezales apropiados de otros fabricantes.

Cabezales de expandir Cu de REMS (página 250) Segmentos extra largos que dan como resultado un manguito para uniones impecables conforme a DVGW. Borde especial en el cabezal de expandir para calibrar extremos de tubos irregulares.

Cabezales de expandir P de REMS (página 255) Configurados específicamente para cumplir con los requisitos de los respectivos sistemas de casquillo corredizo, de forma que se realiza una expansión precisa e impecable, conforme al sistema.

Cabezales de expandir P-CEF de REMS (página 255) están configurados específicamente para cumplir con los requisitos de los respectivos sistemas. La expansión se realiza automáticamente paso a paso, hasta alcanzar la apertura indicada mediante los cabezales.

Construcción

Increíblemente ligero, pequeño y manejable. La máquina accionadora con el acumulador pesa tan solo 2,7 kg. Y la longitud de la máquina accionadora con el dispositivo expandidor es de tan solo 26 cm, de ahí que se pueda utilizar en cualquier parte, con una sola mano, por encima de la cabeza, incluso en lugares de difícil acceso. Con un reparto óptimo del peso para poder manejar con una mano. Carcasa ergonómica. Linterna LED para iluminar el lugar de trabajo. Perno de expansión del dispositivo Cu y P con ángulo 18° , Perno de expansión del dispositivo P-CEF con ángulo 20° , para una expansión centrada y proporcional. Cabezal de expansión largo con retroceso de suspensión del perno. Válido también para cabezales apropiados de otros fabricantes.

Accionamiento

Gran fuerza de expansión para una expansión impecable en segundos. Fuerza de empuje 20 kN. Potente accionamiento electrohidráulico con retroceso automático (ACC), con motor por acumulador de fuerza de arrastre 21,6 V, suministro de potencia 380 W, engranaje planetario resistente, bomba de émbolo excéntrica y sistema hidráulico de alto rendimiento compacto. Interruptor pulsador de seguridad.



REMS Ex-Press Cu



REMS Ex-Press P



REMS Ex-Press P-CEF

Producto alemán de calidad



Funcionamiento por acumulador o red

Tecnología Li-Ion 22V. Acumuladores Li-Ion 21,6 V de alta capacidad con 2,5, 4,4, 5,0 o 9,0 Ah de capacidad, para una larga duración. Ligero y potente.

REMS Ex-Press Cu 22 V ACC con acumulador Li-Ion 21,6 V, 2,5 Ah para aprox. 600 operaciones de expansión, 4,4 Ah para aprox. 1050 operaciones de expansión, 5,0 Ah para aprox. 1200 operaciones de expansión, 9,0 Ah para aprox. 2160 operaciones de expansión de tubos de cobre recocido $15 \times 1 \text{ mm}$ con cada carga*.

REMS Ex-Press P 22 V ACC con acumulador Li-Ion 21,6 V, 2,5 Ah para aprox. 750 operaciones de expansión, 4,4 Ah para aprox. 1320 operaciones de expansión, 5,0 Ah para aprox. 1500 operaciones de expansión, 9,0 Ah para aprox. 2700 operaciones de expansión REHAU RAUTITAN flex $\varnothing 16 \times 2,2 \text{ mm}$ con cada carga*.

REMS Ex-Press P-CEF 22 V ACC con acumulador Li-Ion 21,6 V, 2,5 Ah para aprox. 200 operaciones de expansión, 4,4 Ah para aprox. 360 operaciones de expansión, 5,0 Ah para aprox. 410 operaciones de expansión, 9,0 Ah para aprox. 740 operaciones de expansión Uponor Quick & Easy $\varnothing 16 \times 1,8$ con cada carga*.

Control escalonado del estado de carga mediante luces LED de color. Rango de temperaturas de trabajo desde -10 hasta $+60^\circ \text{C}$. Sin efecto memoria, para una potencia máxima del acumulador. Cargador rápido 100–240V, 90W. Cargador rápido 100–240V, 290W, para acortar los tiempos de carga, disponible como accesorio. Alimentación de tensión 220–240V/21,6V, salida 15A, para funcionamiento por red en vez de por acumulador Li-Ion 21,6V, disponible como accesorio.

Volumen de suministro

REMS Ex-Press Cu 22V ACC Basic-Pack. Expandidor de tubos por acumulador 20 kN para una expansión rápida de tubos de cobre de Ø 8–42 mm. Accionamiento electrohidráulico con retroceso automático, con motor por acumulador de fuerza de arrastre 21,6 V, 380 W, engranaje planetario resistente, bomba de émbolo excéntrica y sistema hidráulico de alto rendimiento compacto. Interruptor pulsador de seguridad. Linterna LED de trabajo. Acumulador de Li-Ion 21,6 V, 2,5 Ah, cargador rápido 220–240 V, 50–60 Hz, 70 W. Dispositivo expandidor Cu para cabezales Cu de REMS y cabezales apropiados de otros fabricantes. Sin cabezales de expansión. En caja metálica resistente.

	Código
	575020

Otras tensiones sobre demanda.



Volumen de suministro

REMS Ex-Press P 22V ACC Basic-Pack. Expandidor de tubos por acumulador 20 kN para una expansión rápida de tubos de plástico y multicapas de Ø 12–40 mm. Accionamiento electrohidráulico con retroceso automático, con motor por acumulador de fuerza de arrastre 21,6 V, 380 W, engranaje planetario resistente, bomba de émbolo excéntrica y sistema hidráulico de alto rendimiento compacto. Interruptor pulsador de seguridad. Linterna LED de trabajo. Acumulador Li-Ion 21,6 V, 2,5 Ah, cargador rápido 220–240 V, 50–60 Hz, 70 W. Dispositivo expandidor P para cabezales P de REMS y cabezales apropiados de otros fabricantes. Sin cabezales de expansión. En caja metálica resistente.

	Código
	575021

Otras tensiones sobre demanda.



p.ej.
aquatherm,
General Fittings,
IVT,
REHAU,
REVEL,
Seppelfricke,
TECE,
TIEMME,
Würth

Volumen de suministro

REMS Ex-Press P-CEF 22V ACC Basic-Pack. Expandidor de tubos por acumulador 20 kN para una expansión rápida de tubos de plástico de Ø 16–40 mm. Accionamiento electrohidráulico con retroceso automático, con motor por acumulador de fuerza de arrastre 21,6 V, 380 W, engranaje planetario resistente, bomba de émbolo excéntrica y sistema hidráulico de alto rendimiento compacto. Interruptor pulsador de seguridad. Linterna LED de trabajo. Acumulador Li-Ion 21,6 V, 2,5 Ah, cargador rápido 220–240 V, 50–60 Hz, 70 W. Dispositivo expandidor P-CEF para cabezales P-CEF de REMS y cabezales apropiados de otros fabricantes. Sin cabezales de expansión. En caja metálica resistente.

	Código
	575022

Otras tensiones sobre demanda.



p.ej.
Brass & Fittings
Uponor

Accesorios

Denominación	Código
REMS Ex-Press 22V ACC máquina accionadora, sin dispositivo expandidor, sin acumulador	575010
Dispositivo expandidor Cu para cabezales de expandir Cu de REMS o cabezales de expandir apropiados de otros fabricantes. Ángulo 18°.	575252
Cabezales de expandir Cu consulte pág. 250	
Dispositivo expandidor P para cabezales de expandir P de REMS o cabezales de expandir apropiados de otros fabricantes. Ángulo 18°.	575253
Cabezales de expandir P consulte pág. 255.	
Dispositivo expandidor P-CEF para cabezales de expandir P-CEF de REMS o cabezales de expandir apropiados de otros fabricantes. Ángulo 20°.	575256
Cabezales de expandir P-CEF consulte pág. 255.	
Tenaza de expandir P-CEF (ángulo 20°), para cabezales P-CEF 16–40 mm, ½–1½".	150515
Acumulador Li-Ion 21,6V, 2,5 Ah	571571
Acumulador Li-Ion 21,6V, 4,4 Ah	571574
Acumulador Li-Ion 21,6V, 5,0 Ah	571581
Acumulador Li-Ion 21,6V, 9,0 Ah	571583
Cargador rápido 100–240V, 50–60 Hz, 90W	571585
Cargador rápido 100–240V, 50–60 Hz, 290W	571587
Conexión 220–240V/21,6V, 50–60 Hz, 15A, para alimentación por red en lugar de por acumulador Li-Ion 21,6V	571567
Caja metálica con forma	578290
REMS Lumen 2800 22V, foco LED por acumulador, véase pág. 111	



REMS Power-Ex-Press P-CEF ACC

Expandidor de tubos electrohidráulico 34 kN
con retroceso automático

Herramienta eléctrica compacta manejable para la expansión rápida y sencilla de tubos/anillos. Para instalación e industria. Para obra y taller.

Fittings de plástico Cold Expansion (P-CEF)

Ø 16–63 mm
Ø ½–2"
s ≤ 6,3 mm

REMS Power-Ex-Press P-CEF ACC – expansión eléctrica rápida y sencilla hasta Ø 63 mm. Con retroceso automático.

Cabezales para expandir

Gran área de expansión hasta Ø 63 mm. Expansión realizada paso a paso, automáticamente hasta alcanzar la apertura especificada por los cabezales para expandir. Utilización de los cabezales de expandir P-CEF de REMS o cabezales de expandir apropiados de otros fabricantes. Dispositivo expandidor 50–63 mm, 2", para cabezales REMS P-CEF 50–63 mm, 2" y cabezales que se ajusten de otros fabricantes. Dispositivo expandidor 16–40 mm, ½–1½", para cabezales REMS P-CEF 16–40 mm, ½–1½" y cabezales que se ajusten de otros fabricantes, disponibles como accesorios.

Construcción

Compacta, robusta, apropiada para la obra. Dimensiones reducidas, forma delgada, máquina accionadora sólo 5,6 kg. Por ello es utilizable en cualquier sitio, a mano, sobre la cabeza, en lugares estrechos. Reparto óptimo del peso para manejar con una sola mano. Diseño ergonómico de la carcasa con empuñadura ondulada.

Accionamiento

Gran fuerza de expansión, para una expansión impecable en segundos. Fuerza de empuje 34 kN. Accionamiento electrohidráulico de gran potencia con retroceso automático (ACC), motor universal comprobado, 450 W, engranaje planetario resistente, bomba de émbolo excéntrica y sistema hidráulico de alto rendimiento compacto. Interruptor pulsador de seguridad.



Producto alemán de calidad



Volumen de suministro

REMS Power-Ex-Press P-CEF ACC Basic-Pack. Expandidor de tubos electrohidráulico 34 kN para la expansión de tubos/anillos del sistema Uponor Quick & Easy Ø 16–63 mm, Ø ½–2", s ≤ 6,3 mm. Accionamiento electrohidráulico con retroceso automático, con motor universal probado 230 V, 50–60 Hz, 450 W, engranaje planetario resistente, bomba de émbolo excéntrica y sistema hidráulico de alto rendimiento compacto, interruptor pulsador de seguridad. Expandidor de tubos 50–63 mm, 2". Sin cabezales de expandir. En caja metálica resistente.

Código
575017

Observar las instrucciones de montaje del sistemista. Expandidor de tubos por acumulador para otros sistemas sobre demanda. Otras tensiones sobre demanda.

Accesorios

Denominación	Código
Dispositivo expandidor 16–40 mm, ½–1½", para cabezales de expandir P-CEF 16–40 mm, ½–1½"	575100
Cabezales de expandir P-CEF consulte pág. 255.	
Caja metálica con forma	575278



Cabezales de expandir P REMS Cabezales de expandir P-CEF REMS

Cabezales de expandir P REMS

Surtido completo de cabezales de expandir P REMS para todos los sistemas de casquillo correzido usuales. Cambio rápido, sin herramientas. Los cabezales de expandir REMS son específicos al sistema y corresponden a las exigencias de los diversos sistemas de casquillo correzido. Con ello un perfecto expandido exacto conforme al sistema. Ángulo 18°. Accionamiento mediante el expandidor manual de tubos REMS Ex-Press P (página 251), el expandidor de tubos por acumulador REMS Ex-Press P 22V ACC (página 252 – 253) o mediante expandidores apropiados de otros fabricantes.

Sistema de casquillo correzido	Cabezal de expandir P Ø x s	Código
aquatherm grey pipe PB/PE-RT-Rohre	AT P 14 x 2,0	150828
	AT P 16 x 2,0	150842
	AT P 18 x 2,0	150873
	AT P 20 x 2,0	150882
	AT P 25 x 2,3	150912
aquatherm grey pipe Mehrschicht- Metallverbundrohre (MVR)	AT V 16 x 2,4	150843
	AT V 20 x 2,4	150883
	AT V 25 x 2,7	150913
	AT V 32 x 3,2	150957
	AT V 40 x 3,5	150958
General Fittings Serie 3400 PEX Gold-Fix	RH HIS 16 x 2,2	150849
	RH HIS 20 x 2,8	150888
	RH HIS 25 x 3,5	150916
	RH HIS 32 x 4,4	150945
General Fittings Serie 3400 PEX/AL/PEX Gold-Fix	RH MKV 16,2 x 2,6	150858
	RH MKV 20 x 2,9	150897
	RH MKV 25 x 3,7	150926
	RH MKV 32 x 4,7	150952
General Fittings Serie 3700 PEX	TC 16	150855
	TC 18/20	150894
	TC 25	150923
	TC 32	150950
	General Fittings Serie 3700 PEX/AL/PEX	TC 16
TC 18/20		150894
TC 25		150923
TC 32		150950
HERZ QUICK FIX	HC P 16 x 2,0	150806
	HC P 20 x 2,0	150807
	HC P 26 x 3,0	150808
	HC P 32 x 3,0	150809
IVT PRINETO	IV 16 x 2,2/17 x 2,8	150845
	IV 20 x 2,8/21 x 3,4	150885
	IV 25 x 3,5/26 x 4,0	150914
	IV 32 x 4,4/33 x 4,9	150943
ÖAG COMDURO	HC P 16 x 2,0	150806
	HC P 20 x 2,0	150807
	HC P 26 x 3,0	150808
	HC P 32 x 3,0	150809
REHAU RAUTHERM (série S 5)	RH 12 x 1,1	150812
	RH 16 x 1,5	150846
	RH 20 x 1,9	150886
	RH 25 x 2,3 (RH HAS 25 x 2,3)	150915
	RH 32 x 2,9 (RH HAS 32 x 2,9)	150944
REHAU RAUTHERM S (REHAU HAS)	RH HAS 17 x 2,0	150868
	RH HAS 20 x 2,0	150887
	RH HAS 25 x 2,3	150915
	RH HAS 32 x 2,9	150944
REHAU RAUTITAN flex/ RAUTITAN gas flex/ RAUTITAN pink/ RAUTITAN his	RH HIS 16 x 2,2	150849
	RH HIS 20 x 2,8	150888
	RH HIS 25 x 3,5	150916
	RH HIS 32 x 4,4	150945
	RH HIS 40 x 5,5	150946
REHAU RAUTITAN stabil/ RAUTITAN gas stabil	RH MKV 16,2 x 2,6	150858
	RH MKV 20 x 2,9	150897
	RH MKV 25 x 3,7	150926
	RH MKV 32 x 4,7	150952
	RH MKV 40 x 6,0	150947
REHAU (GBR) EVERLOC	RH 16 x 1,5	150846
	RH 20 x 1,9	150886
	RH 25 x 2,3 (RH HAS 25 x 2,3)	150915
	RH 32 x 2,9 (RH HAS 32 x 2,9)	150944
REVEL	RH HIS 16 x 2,2	150849
	RH HIS 20 x 2,8	150888
	RH HIS 25 x 3,5	150916
	RH HIS 32 x 4,4	150945
Seppelfricke SD Sistemi Italia Neroflex	RH HIS 16 x 2,2	150849
	RH HIS 20 x 2,8	150888
	RH HIS 25 x 3,5	150916
	RH HIS 32 x 4,4	150945
Seppelfricke SD Sistemi Italia Sylver	RH MKV 16,2 x 2,6	150858
	RH MKV 20 x 2,9	150897
	RH MKV 25 x 3,7	150926
	RH MKV 32 x 4,7	150952

Se deberá observar en el momento de elegir los cabezales de expandir, las diferencias según sistema y/o espesores de pared según país. Cabezas de expandir P REMS para otros sistemas de casquillo correzido sobre demanda.

Accesorio para expandidores de tubos de REMS
u otros fabricantes

Elija usted mismo el cabezal de expandir adecuado!

Para ello busque en la tabla de abajo el sistema de casquillo correzido deseado y seleccione los cabezales de expandir necesarios.

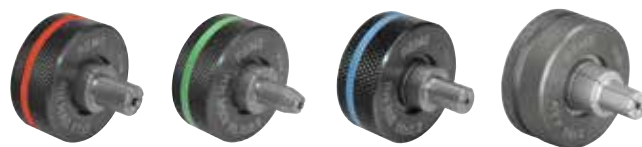

Producto alemán de calidad

Cabezales de expandir P REMS

Surtido completo de cabezales de expandir P REMS para todos los sistemas de casquillo correzido usuales. Cambio rápido, sin herramientas. Los cabezales de expandir REMS son específicos al sistema y corresponden a las exigencias de los diversos sistemas de casquillo correzido. Con ello un perfecto expandido exacto conforme al sistema. Ángulo 18°. Accionamiento mediante el expandidor manual de tubos REMS Ex-Press P (página 251), el expandidor de tubos por acumulador REMS Ex-Press P 22V ACC (página 252 – 253) o mediante expandidores apropiados de otros fabricantes.

Sistema de casquillo correzido	Cabezal de expandir P Ø x s	Código
TIEMME Assialpex	RH HIS 16 x 2,2	150849
	RH HIS 20 x 2,8	150888
	RH HIS 25 x 3,5	150916
	RH HIS 32 x 4,4	150945
Würth PRINETO	IV 16 x 2,2/17 x 2,8	150845
	IV 20 x 2,8/21 x 3,4	150885
	IV 25 x 3,5/26 x 4,0	150914
	IV 32 x 4,4/33 x 4,9	150943

Se deberá observar en el momento de elegir los cabezales de expandir, las diferencias según sistema y/o espesores de pared según país. Cabezas de expandir P REMS para otros sistemas de casquillo correzido sobre demanda.



Cabezales de expandir P-CEF REMS

Completo surtido de cabezales de expandir P-CEF de REMS para expandir de forma sencilla tubos/anillos. Se intercambian de forma rápida, sin herramienta. Los cabezales P-CEF de REMS están configurados específicamente para cumplir con los requisitos de los respectivos sistemas, de tal manera que se consigue una expansión exacta e impecable, de acuerdo con el sistema. Ángulo 20°. Accionamiento mediante el expandidor de tubos por acumulador REMS Ex-Press P-CEF 22V ACC (página 252 – 253), expandidor de tubos electro-hidráulico REMS Power-Ex-Press P-CEF ACC (página 254) o mediante expandidores apropiados de otros fabricantes.

Sistema de casquillo correzido	Cabezal de expandir P-CEF Ø x s	Código
Uponor Quick & Easy	P-CEF 16 x 1,8	150960
	P-CEF 20 x 1,9	150961
	P-CEF 25 x 2,3	150962
	P-CEF 32 x 2,9	150963
	P-CEF 40 x 3,7	150968
Tenaza de expandir P-CEF (ángulo 20°), para cabezales de expandir P-CEF 16 – 40mm, ½ – 1½"		150515

A la hora de elegir un cabezal de expansión se deben tener en cuenta las diferencias, nacionales y/o propias del sistema, relativas al espesor de pared s de los tubos.

Herramienta eléctrica potente y compacta para la elaboración racional de derivaciones en T, para la instalación de tubos sin accesorios.

Tubos de cobre duro y recocido \varnothing 10–22 mm
 \varnothing $\frac{3}{8}$ – $\frac{7}{8}$ "
 $s \leq 1,5$ mm

REMS Hurrigan – hacer derivaciones en T por su cuenta. Económico. También en tubo instalado.

Ventaja del sistema

Sólo un tipo de herramientas abocardadoras para REMS Hurrigan H, REMS Hurrigan y REMS Twist/Hurrigan. Almacenaje sencillo y económico. No hay posibilidad de confundirse.

Ventajas de coste

Ningún coste de accesorios en T, almacenaje, adquisición. Ahorro en puntos de soldadura, material de soldar y tiempo de trabajo. Incremento de la seguridad por menos uniones de tubos.

Construcción

Compacta, manejable, ligera. Utilizable en cualquier sitio, a mano, también en tubo instalado. Cabezal de taladrar exacto sin necesidad de muesca. Tope de profundidad del taladro según dimensión de la derivación en T. Portaherramientas para herramientas abocardadoras. Tenaza de leva para marcar profundidad tope de inserción del tubo de derivación.

Accionamiento

Comprobada máquina accionadora con husillo hexagonal. Potente par de giro. Manejable, ligero, sólo 1,5 kg. Utilizable en cualquier lugar, también en tubos instalados. Engranaje robusto libre de mantenimiento con embrague deslizante de seguridad. Motor universal, 630 W, con potente par de giro tanto a derecha como a izquierda a bajas revoluciones. Pulsador electrónico de seguridad sin escalonamientos. Las revoluciones se controlan electrónicamente y sin escalonamientos, de 0 a 1000 min⁻¹, ejerciendo mayor o menor presión sobre el interruptor de seguridad (interruptor acelerador).

Herramientas abocardadoras

La construcción especial de las herramientas de abocardar posibilita derivaciones uniformes y centradas sin crestas ni muescas. Por lo tanto no es necesario un tratamiento posterior.

REMS Twist/Hurrigan

Set Combi que ahorra espacio y peso, para la elaboración racional de derivaciones en T y para la expansión racional en frío de tubos duros y blandos, para una instalación de tubo sin accesorios. Sólo una máquina accionadora para las herramientas de expandir y abocardar. ¡Ahorro económico! Consulte pág. 259.

Volumen de suministro

REMS Hurrigan Set. Abocardador de tubos eléctrico para tubos de cobre duro y recocido \varnothing 10–22 mm, \varnothing $\frac{3}{8}$ – $\frac{7}{8}$ ", $s \leq 1,5$ mm. Máquina accionadora con husillo hexagonal, engranaje libre de mantenimiento, motor universal 1-, 230 V, 50–60 Hz, 630 W, potente par de giro tanto a derecha como a izquierda a bajas revoluciones, pulsador de seguridad. Control electrónico de revoluciones, sin escalonamientos, de 0 a 1000 min⁻¹ (interruptor acelerador). Empuñadura de sujeción. Portaherramientas, broca de taladrar, tenaza de leva, lubricante. Herramientas abocardadoras a elegir para tubos en dimensiones en mm o en pulgadas. En caja metálica resistente.

Denominación	Código
Set 12 + 15 + 18 + 22	151000
Set 12 + 14 + 16 + 18 + 22	151010
Set $\frac{3}{8}$ + $\frac{1}{2}$ + $\frac{5}{8}$ + $\frac{3}{4}$ + $\frac{7}{8}$ "	151002

Otras tensiones sobre demanda.

Accesorios

Denominación	Tubos \varnothing mm/pulgadas	Código
Herramientas abocardadoras	10	151105
	12	151110
	14	151120
	15	151125
	16	151130
	18	151140
	20	151145
	22	151150
	$\frac{3}{8}$ "	151155
	$\frac{1}{2}$ "	151160
	$\frac{5}{8}$ "	151165
	$\frac{3}{4}$ "	151170
	$\frac{7}{8}$ "	151175
REMS Twist/Hurrigan máquina accionadora con empuñadura de sujeción		151402
Portaherramientas		151200
Broca de taladrar		151210
Tenaza de leva		151230
Lubricante (bote)		151240
Caja metálica con forma		151600



Producto alemán de calidad



Info



Herramienta eléctrica potente y compacta para una expansión eficaz en frío de tubos de cobre duros y recocidos para la instalación de tubos sin accesorios.

Tubos de cobre duro y recocido \varnothing 12 – 22 mm
 \varnothing $\frac{3}{8}$ – $\frac{7}{8}$ "
 $s \leq 1$ mm

REMS Twist – elaboración propia de manguitos. Expandir en frío también tubos de cobre duro.

Ventajas de coste

Ahorro en no tener que recocer el tubo de cobre duro, en escariar y limpiar, en accesorios, almacenaje, adquisición. Ahorro en puntos de soldadura, material de soldar y tiempo de trabajo. Incremento de la seguridad por menos uniones de tubos. Conversión de restos en manguitos.

Construcción

Compacta, robusta, apropiada para la obra. Trabajo sencillo y rápido a mano, en tornillo de banco y en banco de trabajo. Sin ajustes. Tornillo de mariposa integrado en la herramienta de expandir que proporciona seguridad en ambos sentidos de giro.

Accionamiento

Comprobada máquina accionadora con husillo hexagonal. Potente par de giro. Manejable, ligero, sólo 1,5 kg. Utilizable en cualquier lugar, también en tubos instalados. Engranaje robusto libre de mantenimiento con embrague deslizante de seguridad. Motor universal, 630 W, con potente par de giro tanto a derecha como a izquierda a bajas revoluciones. Pulsador electrónico de seguridad sin escalonamientos. Las revoluciones se controlan electrónicamente y sin escalonamientos, de 0 a 1000 min⁻¹, ejerciendo mayor o menor presión sobre el interruptor de seguridad (interruptor acelerador).

Herramientas de expandir

Herramienta de expandir de cambio rápido para cada dimensión de tubo. Mandril de expandir giratorio de paso corto y expansión precisa. Manguito normalizado extra largo en segundos sin calentar el tubo.

REMS Twist/Hurrican

Set Combi que ahorra espacio y peso, para la elaboración racional de derivaciones en T y para la expansión racional en frío de tubos duros y blandos, para una instalación de tubo sin accesorios. Sólo una máquina accionadora para las herramientas de expandir y abocardar. ¡Ahorro económico! Consulte pág. 259.



Producto alemán de calidad



Volumen de suministro

REMS Twist Set. Expandidor de tubos eléctrico para tubos de cobre duro y recocido \varnothing 12 – 22 mm, \varnothing $\frac{3}{8}$ – $\frac{7}{8}$ " , $s \leq 1$ mm. Máquina accionadora con husillo hexagonal, engranaje libre de mantenimiento, motor universal 1~, 230 V, 50–60 Hz, 630 W, potente par de giro tanto a derecha como a izquierda a bajas revoluciones, pulsador de seguridad. Control electrónico de revoluciones, sin escalonamientos, de 0 a 1000 min⁻¹ (interruptor acelerador). Empuñadura de sujeción. Lubricante. Herramientas de expandir a elegir para tubos en dimensiones en mm o en pulgadas. En caja metálica resistente.

Denominación	Código
Set 12 + 15 + 18 + 22	156000
Set 12 + 14 + 16 + 18 + 22	156002
Set $\frac{3}{8}$ + $\frac{1}{2}$ + $\frac{5}{8}$ + $\frac{3}{4}$ + $\frac{7}{8}$ "	156004

Otras tensiones sobre demanda.

Accesorios

Denominación	Tubos \varnothing mm/pulgadas	Código
Herramientas de expandir	12	156150
	14	156200
	15	156225
	16	156250
	18	156300
	22	156350
	$\frac{3}{8}$ "	156375
	$\frac{1}{2}$ "	156400
	$\frac{5}{8}$ "	156425
	$\frac{3}{4}$ "	156450
$\frac{7}{8}$ "	156475	
REMS Twist/Hurrican máquina accionadora con empuñadura de sujeción		151402
Lubricante (bote)		151240
Caja metálica con forma		151600



REMS Twist/Hurrican

Abocardador de tubos eléctrico
Expandidor de tubos eléctrico

Herramienta eléctrica potente y compacta para una eficaz elaboración de derivaciones en T y de expansiones en frío de tubos de cobre duro y recocido para instalaciones de tubos sin accesorios. Combinación de REMS Twist Y REMS Hurrican.

Abocardar:	
Tubos de cobre duro y recocido	Ø 10–22 mm Ø 3/8–7/8" s ≤ 1,5 mm
Expandir:	
Tubos de cobre duro y recocido	Ø 12–22 mm Ø 3/8–7/8" s ≤ 1 mm

REMS Hurrican – hacer derivaciones en T por su cuenta. Económico. También en tubo instalado.

REMS Twist – elaboración propia de manguitos. Expandir en frío también tubos de cobre duro.

Set Combi que ahorra espacio y peso. Sólo una máquina accionadora para las herramientas de expandir y abocardar. ¡Ahorro económico!

Descripción consulte REMS Hurrican y REMS Twist (pág. 257–258).

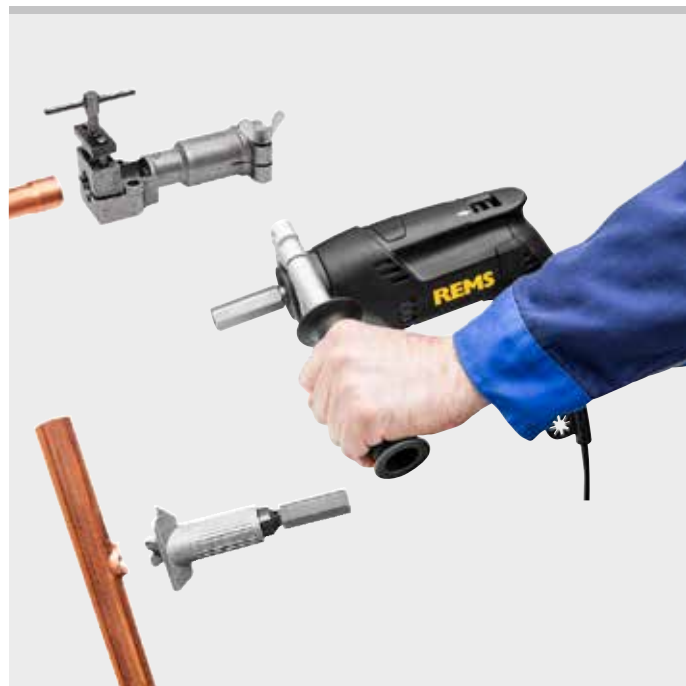

Producto alemán de calidad



Info

Volumen de suministro

REMS Twist/Hurrican Combi Set. Expandidor de tubos eléctrico y abocardador de tubos eléctrico para tubos de cobre duro y recocido. Expansiones de tubos Ø 12–22 mm, Ø 3/8–7/8", s ≤ 1 mm, abocardados de tubos Ø 10–22 mm, Ø 3/8–7/8", s ≤ 1,5 mm. Máquina accionadora con husillo hexagonal, engranaje libre de mantenimiento, motor universal 1~, 230 V, 50–60 Hz, 630 W, potente par de giro tanto a derecha como a izquierda a bajas revoluciones, interruptor electrónico de seguridad de pulsación sin escalonamiento. Empuñadura de sujeción. Portaherramientas, broca de taladrar, tenaza de leva, lubricante. Herramientas de expandir y abocardar a elegir para tubos de dimensiones en mm o en pulgadas. En caja metálica resistente.

Denominación	Código
Set 12 + 15 + 18 + 22	156010
Set 12 + 14 + 16 + 18 + 22	156012
Set 3/8 + 1/2 + 5/8 + 3/4 + 7/8"	156014

Otras tensiones sobre demanda.



Accesorios

Denominación	Tubos Ø mm/pulgadas	Código
Herramientas de expandir	12	156150
	14	156200
	15	156225
	16	156250
	18	156300
	22	156350
	3/8"	156375
	1/2"	156400
	5/8"	156425
	3/4"	156450
	7/8"	156475
Herramientas abocardadoras	10	151105
	12	151110
	14	151120
	15	151125
	16	151130
	18	151140
	20	151145
	22	151150
	3/8"	151155
	1/2"	151160
	5/8"	151165
3/4"	151170	
7/8"	151175	
REMS Twist/Hurrican máquina accionadora con empuñadura de sujeción		151402
Portaherramientas		151200
Broca 10–22 mm		151210
Broca 3/8–7/8"		151210
Tenaza de leva		151230
Lubricante (bote)		151240
Caja metálica con forma		151600



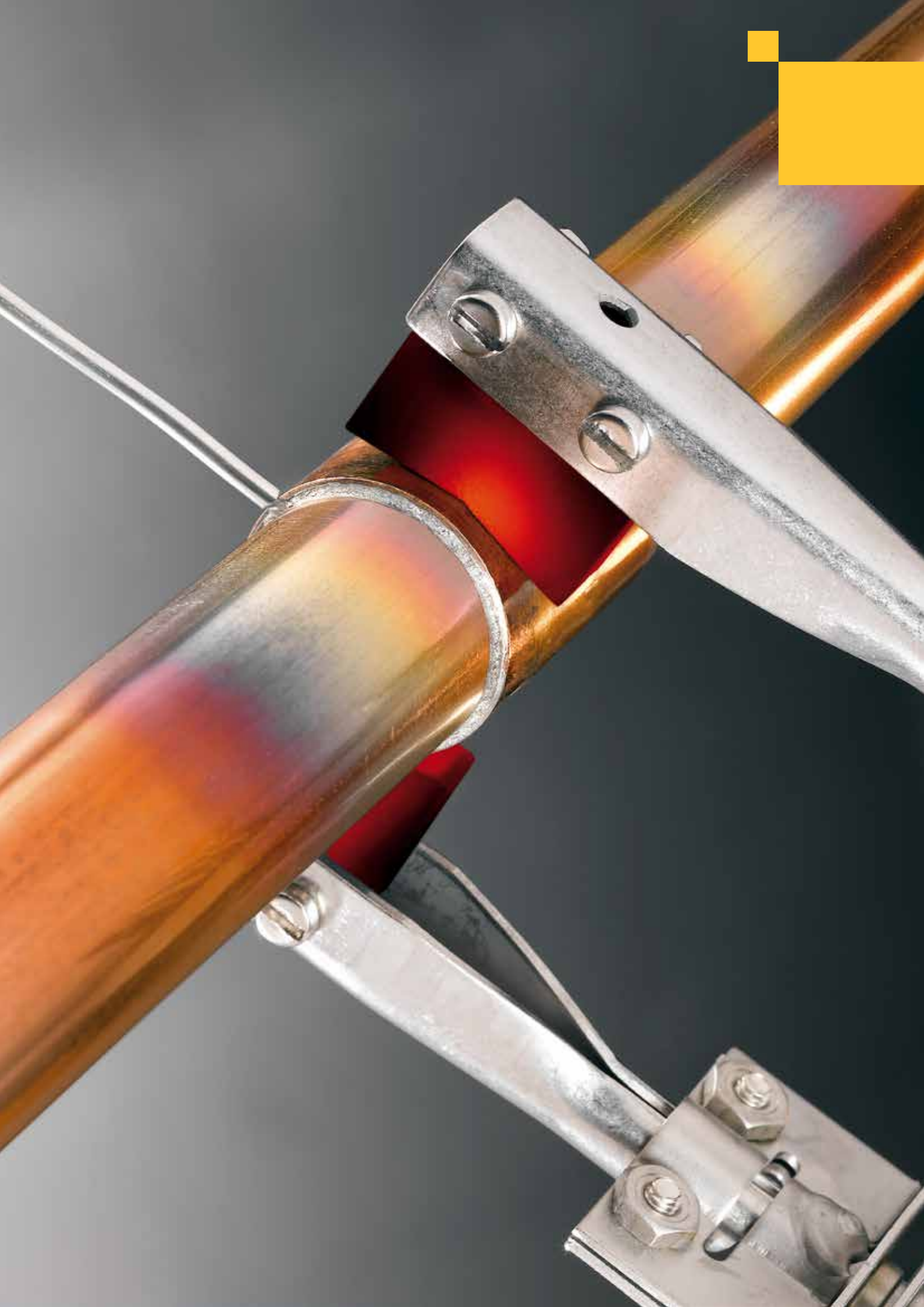

Soldar

	Lanas de limpieza	262
	Pinza de soldar eléctrica	262
	Aparato de soldar eléctrico	263
	Soplete turbo a gas	264
	Estaño y pasta de soldadura	265

REMS Cu-Vlies

Lanas de limpieza

Lanas de limpieza no metálicas, altamente flexibles para la limpieza de la superficie a soldar en tubos de cobre y accesorios de soldar. También para otros materiales.

REMS Cu-Vlies – superficies de soldar limpias según DVGW.

De uso universal, para muchos materiales, altamente flexible. Limpia decapador metálico, suciedad y óxido. Según DVGW hoja de trabajo GW 2. Superficie de soldar sin estrías. De uso múltiple. Regenerable mediante lavado, por lo tanto de larga duración. De uso seco y mojado.

Volumen de suministro

REMS Cu-Vlies. Lana de limpieza no metálica, altamente flexible para la limpieza de la superficie a soldar en tubos de cobre y accesorios de soldar. En paquetes de 10.

	Código	
	160300	



Producto alemán de calidad

REMS Hot Dog 2

Pinza de soldar eléctrica

Aparato eléctrico de soldar potente, súper ligero para soldadura blanda. Sin transformador para conexión directa al enchufe. Para instalación e industria. Para obra y taller.

Tubos de cobre	Ø 10–28 mm Ø 3/8–1 1/8"
Potencia calorífica	800°C

REMS Hot Dog 2 – la más pequeña y potente pinza de soldar. Soldar rápido sin llama.

Soldadura rápida, por ej. Ø 18 mm sólo 15 s. Enorme potencia de calentamiento hasta 800°C. Apropiado para funcionamiento continuo.

Súper ligera y manejable, completo solamente 0,7 kg. Utilizable en todos los sitios, también estrechos.



Producto alemán de calidad



Info

Volumen de suministro

REMS Hot Dog 2 Set. Aparato de soldar eléctrico, para soldadura blanda en tubos de cobre Ø 10–28 mm, Ø 3/8–1 1/8". 230 V, 50–60 Hz, 440 W. 250 g REMS Lot Cu 3 y REMS Paste Cu 3. Cepillo limpiador. En caja metálica con forma ignífuga.

	Código	
	163020	

Otras tensiones sobre demanda.

Accesorios

Denominación	Código	
Material de soldar REMS, consulte pág. 265.		
Caja metálica con forma ignífuga	163350	



Aparato de soldar eléctrico compacto y potente para soldadura blanda. Con transformador de seguridad. Para instalación e industria. Para obra y taller.

Tubos de cobre	Ø 6–54 mm, Ø ¼–2½"
Potencia calorífica	900°C

REMS Contact 2000 – el más pequeño, potente y rápido. 2000 W potencia de soldadura. Cable de pinza con 4 m de longitud.

Manejable, compacto. Poco peso, dimensiones reducidas: L x A x A: 210 x 150 x 140 mm.

Soldar súper rápido mediante gran potencia calorífica (900°C). ¡Potencia de trabajo = Potencia de soldadura = 2000 W! Por lo tanto, tiempo de soldadura p. ej. Ø 18 mm en solamente 18 s.

Utilizable en cualquier sitio, también lugares estrechos. Inmediatamente listo para soldar, solamente enchufar. No es necesario conectar para precalentar. Gran alcance mediante cable de tenaza de soldar de una longitud de 4 m. Manguera de protección del cable flexible.

Regulación eléctrica de la temperatura de soldadura libre de influencias térmicas externas.

Electrodos prismáticos de uso universal, fijados racionalmente para máximo aprovechamiento. Electrodo de barras para trabajos en lugares estrechos. Soporte de electrodos y tornillos de acero inoxidable. Cambio sencillo de los electrodos.



Electrodos prismáticos de uso universal, fijados racionalmente para máximo aprovechamiento.

Producto alemán de calidad



Info

Volumen de suministro

REMS Contact 2000. Aparato de soldar eléctrico para soldadura blanda de tubos de cobre Ø 6–54 mm, Ø ¼–2½". 230 V, 50–60 Hz, 2000 W, tensión de mando 24 V. Tenaza de soldar con cable de una longitud de 4 m, transformador de seguridad, 2 electrodos prismáticos. En caja de cartón.

	Código	
	164011	

Otras tensiones sobre demanda.

Volumen de suministro

REMS Contact 2000 Super-Pack. Aparato de soldar eléctrico para soldadura blanda de tubos de cobre Ø 6–54 mm, Ø ¼–2½". 230 V, 50–60 Hz, 2000 W, tensión de mando 24 V. Tenaza de soldar con cable de una longitud de 4 m, transformador de seguridad, 4 electrodos prismáticos, 2 electrodos de barras, 250 gr. Decapante de calidad REMS Paste Cu 3, 1 cortatubos REMS RAS Cu-INOX 3–35, 1 paq. de 10 ud. lanas de limpieza REMS Cu-Vlies. En caja metálica resistente.

	Código	
	164050	

Accesorios

Denominación	Código
Electrodo prismático, 2 unidades	164111
Electrodo prismático con soporte, 2 unidades	164110
Electrodo de barras, 2 unidades	164115
Caja metálica con forma	164250

Material de soldar REMS consulte pág. 265.



REMS Blitz

Soplete turbo a gas para propano

Soplete a gas manejable con encendido automático y turbo llama para soldadura blanda. Con rapidez y bajo consumo de gas.

Tubo de cobre $\leq \varnothing 35 \text{ mm}$

Calentar, recocer, quemar, derretir, fundir, contraer y otros procedimientos térmicos similares.

Temperatura de llama 1950°C

REMS Blitz – soldadura blanda rápida.

Encendido automático piezo-eléctrico

¡Sin encendedor! ¡Pulsando el gatillo se enciende la llama! ¡Soltando el gatillo se apaga la llama! ¡Bajo consumo de gas sólo 200 g/h!

Construcción

Muy manejable, ergonómico, sólo una mano. Sin ajuste ni reglaje. Botón de bloqueo para funcionamiento continuo. Sólo una lanza universal. También apropiado para botella pequeña.

Turbo llama

Llama de punto con amplificador "Turbo-Drall", para gran capacidad calorífica y soldadura blanda rápida.

Volumen de suministro

REMS Blitz. Soplete turbo a gas para propano, para soldadura blanda en tubos de cobre de $\leq \varnothing 35 \text{ mm}$. Encendido automático piezo-eléctrico. Conexión de gas G $\frac{3}{8}$ " izq. Racor y tuerca G $\frac{3}{8}$ " izq. En blíster.

	Código
	160010

Accesorios

Denominación	Código
Material de soldar REMS consulte pág. 265.	
Manguera de alta presión 3 m, G $\frac{3}{8}$ LH	152106
Reductor de presión para botellas de gas de 5 o 11 kg (2 bar)	152109



Producto alemán de calidad



Info



REMS Macho

Soplete turbo a gas para acetileno

Soplete a gas manejable con encendido automático y turbo llama para una soldadura dura y blanda. Con rapidez y bajo consumo de gas.

Tubo de cobre y otros $\leq \varnothing 64 \text{ mm}$

Calentar, recocer, quemar, derretir, fundir, contraer, y otros procedimientos térmicos similares.

Temperatura de llama 2500°C

REMS Macho – soldadura dura rapidísima.

Autoencendido piezo-eléctrico

¡Sin encendedor! ¡Pulsando el gatillo se enciende la llama! ¡Soltando el gatillo se apaga la llama! ¡Bajo consumo de gas, sólo 360 g/h!

Solamente acetileno

Quemador de inyección, quema el oxígeno del aire. Por ello, solamente es necesario acetileno.

Construcción

Muy manejable, ergonómico, sólo una mano. Sin ajuste ni reglaje. Botón de bloqueo para funcionamiento continuo. Sólo una lanza universal.

Turbo llama

Llama de punto con amplificador "Turbo-Drall". Para inmensa capacidad calorífica y soldadura dura rapidísima.

Volumen de suministro

REMS Macho. Soplete turbo a gas para acetileno, para soldadura dura y blanda de tubos de cobre y otros $\leq \varnothing 64 \text{ mm}$. Encendido automático piezo-eléctrico. Conexión de gas G $\frac{3}{8}$ " izq. Racor y tuerca G $\frac{3}{8}$ " izq. En blíster.

	Código
	161010

Accesorios

Material de soldar REMS, consulte pág. 265.



Producto alemán de calidad



Info



REMS Lot Cu 3

Estaño blando Sn97Cu3, ISO 9453:2014

Soldadura blanda de tubos de cobre con accesorios de cobre, de fundición de bronce y de latón, en instalaciones de agua fría y caliente, instalaciones de calefacción, $\leq 110^{\circ}\text{C}$.

Según DVGW-hoja de trabajo GW 2.

Aleación (Gew. %)	97 % Sn, 3 % Cu
Temperatura de fundición	230 – 250°C

REMS Lot Cu 3 – estaño de calidad para soldadura blanda.

Sin plomo, no daña la salud ni el medio ambiente. Sin plata, según norma. Económico.

Volumen de suministro

REMS Lot Cu 3. Carrete de 250 g de alambre de estaño Sn97Cu3, ISO 9453:2014, $\varnothing 3$ mm, para la soldadura blanda de tubos de cobre con accesorios de cobre, de fundición de bronce y de latón, en instalaciones de agua fría y caliente, instalaciones de calefacción $\leq 110^{\circ}\text{C}$.

	Código	
	160200	



Producto alemán de calidad

REMS Paste Cu 3

Pasta de soldadura blanda de polvo de soldar Sn97Cu3 según ISO 9453:2014 y fundente 3.1.1.C, EN 29454-1:1994

Soldadura blanda de tubos de cobre con accesorios de cobre, de bronce y de latón en instalaciones de agua fría y caliente, instalaciones de calefacción $\leq 110^{\circ}\text{C}$.

Según DVGW hoja de trabajo GW 7 (DVGW-Reg.-Nr. DV-0101AT2244)

REMS Paste Cu 3 – pasta de calidad para soldadura blanda.

Sin plomo, no daña la salud ni el medio ambiente. Sin plata, según la norma. Económico. Sin consumo adicional de fundente, ya incorporado en la pasta, por ello también menor peligro de corrosión.

Ningún exceso de calor en el tubo ni en el accesorio, ya que el cambio de coloración de la pasta indica la temperatura adecuada de fundición del estaño. Alto grado de recubrimiento de la superficie de soldar, por lo tanto gran resistencia. Eliminación sencilla de restos disolubles en agua fría. En recipiente de plástico con pincel imperdible integrado en el tapón.

Volumen de suministro

REMS Paste Cu 3. 250 g de pasta de soldadura blanda de polvo de soldar Sn97Cu3, según ISO 9453:2014 y fundente 3.1.1.C, EN 29454-1:1994, para soldadura blanda en tubos de cobre con accesorios de cobre, de bronce y de latón en instalaciones de agua fría y caliente, instalaciones de calefacción $\leq 110^{\circ}\text{C}$. Sello de conformidad DVGW. En bote de plástico con pincel imperdible.

	Código	
	160210	



Producto alemán de calidad

REMS Lot P6

Material para soldadura dura ISO 17672-CuP 179

Soldadura dura de tubos de cobre con accesorios de cobre, de bronce y de latón en instalaciones de agua fría y caliente, instalaciones de gas, de aire acondicionado y de refrigeración.

Según DVGW hoja de trabajo GW 2.

Aleación (Gew. %)	94 % Cu, 6 % P
Temperatura de fundición	710 – 890°C

REMS Lot P6 – soldadura dura de calidad.

De uso universal, para prácticamente todo tipo de uniones habituales en instalaciones con tubo de cobre. Especialmente apropiado para soldadura capilar en instalaciones de tubo de cobre sin accesorios. Gran intervalo de fundición gracias al bajo contenido de fósforo, da como resultado unos puntos de soldadura más resistentes. Sin plata, según la norma. Económico.

Volumen de suministro

REMS Lot P6. 1 kg material para soldadura dura (varilla) ISO 17672-CuP 179, $\varnothing 2$ mm, para soldadura dura de tubos de cobre con accesorios de cobre, de bronce y de latón en instalaciones de agua fría y caliente, instalaciones de gas, de frío y de climatización. En caja de cartón.

	Código	
	160220	





Congelar



Congelador CO₂ de tubos

268



Congelador eléctrico de tubos

269

Congelación sencilla y rápida de conducciones de tubo no vaciadas con refrigerante dióxido de carbono. Para reparación y ampliación de instalaciones de tuberías.

Tubos de acero, cobre, plástico, revestido

Ø 1/8" – 2"
Ø 10 – 60 mm

Congelante: Dióxido de carbono.

Poder de congelación hasta -79°C.

No venenoso, no inflamable.

REMS Eskimo – congelar en vez de vaciar. Súper rápido. Suministro automático del congelante. Alta capacidad de congelar, p. ej. 3/4" de tubo de acero sólo en 5 min. Manguitos congeladores especialmente estrechos e irrompibles.

Congelante

Refrigerante dióxido de carbono con alto poder frigorífico hasta -79°C. No venenoso. No inflamable. De fácil adquisición.

Construcción

La aplicación directa del congelante al tubo con manguitos muy ajustados garantiza un corto tiempo de congelación, así como un bajo consumo de congelante. Congelación en un lado o en ambos, por medio de distribuidores en T y conexión de nuevos manguitos de congelar.

Manguitos congeladores

Sencillo. Montaje rápido sin herramientas especiales. Manguitos congeladores especialmente estrechos, altamente flexibles e irrompibles de Elastomer, un material termoplástico resistente al frío. Para trabajos en lugares estrechos o recovecos. Tornillos tensores imperdibles.

Empuñaduras con inyector

Empuñaduras de plástico, ergonómicas para trabajar agradablemente. Inyector irrompible de latón. Conexión rápida y segura al manguito congelador. Sin necesidad de ajuste siempre la cantidad adecuada de congelante suministrada automáticamente.

Mangueras de alta presión

Mangueras de alta presión flexibles e irrompibles. Muy largas para un gran radio de trabajo. Prolongación posible. Accesorio direccional en la conexión a la botella que evita enredos en las mangueras.



Producto alemán de calidad



Info



Volumen de suministro

REMS Eskimo Set. Congelador de tubos para refrigerante dióxido de carbono. Para tubos de acero, cobre, fundición, revestido, plástico, Ø 1/8" – 2", Ø 10 – 60 mm. 2 manguitos congeladores en 10 tamaños diferentes para todo el campo de trabajo, conexión de botella con distribuidor en T, tuerca de cierre, 2 empuñaduras con inyector, 2 mangueras de alta presión. En maletín resistente.

	Código
	130002

Accesorios

Denominación	Dimensión	Código
Manguito congelador	1/8" 10/12 mm	130450
	1/4" 15 mm	130455
	3/8" 18 mm	130460
	1/2" 22 mm	130465
	3/4" 28 mm	130470
	1" 35 mm	130475
	1 1/4" 42 mm	130480
	1 1/2" 54 mm	130490
	2" 60 mm	130495
	Manguera de alta presión 2 m	
Distribuidor T para otro manguito		130207
Conexión de botella con distribuidor en T		130383
Tuerca de cierre		130209
Niple doble		130208
Empuñadura de inyección		130410
Maletín con forma		130430



REMS Frigo 2 F-Zero

Congelador eléctrico de tubos

Congelación rápida y sencilla de tubería no vaciada. Circuito cerrado de líquido congelante. Ecológico. Para reparación y ampliación de instalaciones de tuberías.

Tubos de acero, cobre, plástico, revestido

Ø 1/8 - 2"
Ø 10 - 60 mm

REMS Frigo 2 F-Zero – congelar eléctricamente en vez de vaciar. Muy rápido hasta 2". Alta capacidad de congelar, p. ej. tubo de acero de 3/4" sólo en 9 min.* Patentados cabezales congeladores especialmente estrechos, para un montaje rápido. Indicación de temperatura con termómetro digital LCD.

Ventaja del sistema

Sólo un aparato congelador para el campo de trabajo hasta 2". Cabezales congeladores de una sola pieza para el campo de trabajo Ø 1/4 - 1" respectivamente Ø 15 - 35 mm, no son necesarios acoplamientos. Aceleración de la congelación sólo mediante pulverización de agua. Cabezales de congeladores siempre limpios, no se necesitan pastas ni embadurnar.

Circuito cerrado de líquido congelante

Congelador eléctrico de tubos con circuito cerrado de líquido congelante. Para usar en cualquier lugar, también en espacios cerrados. Ecológico. Congelante R-290. Alta capacidad de congelación. Ideal para reparaciones de larga duración.

Construcción

Robusta, compacta. Cabezales congeladores especialmente estrechos, así como cables direccionados paralelamente al tubo permiten trabajar en espacios estrechos y recovecos. Posibilidad de congelar en un lado o en ambos.

Cofre congelador

Marcha silenciosa. 430 W. Cofre con congelación en resistente caja metálica con rejillas laterales para una ventilación óptima. Gran departamento superior, de fácil acceso para guardar las mangueras de congelación y accesorios. Sólo 23 kg de peso. Transporte sencillo.

Cabezales congeladores

Geométricamente para el acoplamiento de diversos diámetros de tubo. Muy estrechos, sólo 50 mm de ancho. Acoplable en cualquier lugar, también en espacios de difícil acceso. Todas las dimensiones de tubo desde Ø 1/4 - 1" ó Ø 15 - 35 mm pueden ser congeladas con tan sólo un cabezal de congelar. Acoplamientos de congelar para el restante campo de trabajo hasta Ø 2", 60 mm. Cintas de sujeción con cierre de velcro para el montaje rápido de los cabezales congeladores al tubo, sin herramientas.

Mangueras de congelación

Mangueras de congelación, 2,5 m de largo, de caucho sintético, flexible y muy largo para gran radio de trabajo.

Termómetro digital LCD

Termómetro digital LCD con estribo de fijación, para una indicación exacta de temperatura directamente en los puntos de congelación.



Acoplable en cualquier lugar, también en espacios de difícil acceso.

Producto alemán de calidad



Info

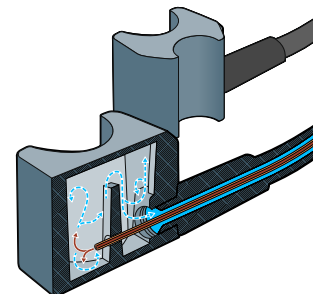

Muy rápido hasta 2"



Volumen de suministro

REMS Frigo 2 F-Zero Set. Congelador eléctrico de tubos con circuito cerrado de líquido congelante. Para tubos de acero, cobre, fundición, revestido, plástico, Ø 1/8 - 2", Ø 10 - 60 mm. Cofre de congelación 230 V, 50 Hz, 430 W, 2 mangueras de congelación, 2,5 m de largo, 2 cintas de sujeción, 2 termómetros digitales LCD, botella con pulverizador. Accesorios para Ø 1/4 - 1 1/4", 15 - 42 mm. En resistente carcasa metálica. En caja de cartón.

	Código
	131012

Accesorios

Denominación	Dimensión	Código
Set de acoplamientos hasta 2", 60 mm	1 1/2 - 2" / 54 - 60 mm	131160
Acoplamiento para congelar, paquete de 2 unidades	1/8" 10, 12 mm	131110
	1/2" 54 mm	131156
	1" 54 mm	131157
	2" 60 mm	131158
Cinta de sujeción		131104
Termómetro digital LCD		131116



*Temperatura ambiental y del agua aproximadamente 18°C.



Inspección de tubos y canalizaciones

Limpieza de tubos y canalizaciones

	Cámaras endoscópicas	272
	Sistemas electrónicos de inspección por cámara	274
	Aparato desatascador manual para tubos de accionamiento manual y eléctrico	280
	Desatascador eléctrico	281
	Desatascador de tubos por acumulador	282
	Máquinas desatascadoras eléctricas para tubos	284

Cámara endoscópica portátil y manejable para realizar de forma económica inspecciones y análisis de daños en lugares de difícil acceso, como huecos, pozos, tubos, etc. Funcionamiento con baterías.

Cabezal de cámara Ø 8 mm

REMS MiniScope – imágenes brillantes de espacios huecos, pozos y tubos.

Construcción

Súper ligera y manejable. Unidad de control con juego de cables de la cámara, tan solo 0,4 kg. De aplicación universal, con una mano, boca abajo, también para lugares especialmente estrechos. Carcasa de plástico robusta y resistente a golpes, con mango de diseño ergonómico. Las teclas están debajo de la pantalla, lo que permite accionarlas y sujetar la empuñadura con una sola mano. Interruptor de encendido/apagado, teclas de rotación, reflejo de la imagen a 180°, tecla de ajuste de intensidad de los LED del cabezal de la cámara en 8 niveles posibles, tecla de ajuste de intensidad de la pantalla a color en 8 niveles posibles. Luz piloto LED para indicar el estado de servicio. Alojamiento para 4 baterías comerciales de 1,5 V, AA, LR6. Con uniones roscadas que permiten cambiar el juego de cables de la cámara sin necesidad de herramientas. Maletín sólido para la unidad de control, el juego de cables de la cámara 8-1 y los accesorios.

Unidad de control con pantalla TFT-LCD a color

Unidad de control con pantalla a color de 2,3" con tecnología TFT-LCD de última generación, para obtener imágenes brillantes de 320 x 240 píxeles.

Funcionamiento con baterías

Unidad de control con 4 baterías de 1,5 V, AA, LR6, con autonomía para unas 6 horas de funcionamiento continuo.

Conjunto cable-cámara a color intercambiables

Conjunto cable-cámara a color compuesto por cámara a color de Ø 8 mm (640 x 480 píxeles), con sensor CMOS, con LED blancos de intensidad regulable para un ajuste óptimo de la luminosidad y función de enfoque fijo, para una regulación automática de la nitidez de la imagen, protección contra breve inmersión en agua (IP 67). Conjunto cable-cámara a color 8-1 con 1 m de cable flexible y espejo, gancho e imán desmontables.



Info

Volumen de suministro

REMS MiniScope Set. Cámara-endoscopio portátil y manejable para realizar de forma económica inspecciones y análisis de daños en lugares de difícil acceso, como huecos, pozos, tubos, etc. Unidad de control con pantalla TFT LCD a color de 2,3". 4 baterías de 1,5 V, AA, LR6. Conjunto cable-cámara a color 8-1 con 1 m de cable flexible y espejo, gancho e imán desmontables. Con robusto maletín.

	Código
	175401



Cámara endoscópica portátil y manejable para realizar de forma económica inspecciones y análisis de daños en lugares de difícil acceso, como huecos, pozos, tubos, etc. Documentación de imágenes y vídeos en tarjeta MicroSD. Funcionamiento por acumulador y red.

Cabezal de cámara Ø 8 mm

REMS CamScope HD – Imágenes y vídeos brillantes de huecos, pozos y tubos en calidad HD (1920 × 1080 píxeles). Slot para tarjetas MicroSD.

Construcción

Súper ligera y manejable. Unidad de control con mango de pistola y conjunto cable-cámara, tan solo 0,5 kg. De aplicación universal, con una mano, también para lugares especialmente estrechos. Carcasa de plástico robusta y resistente a golpes, con mango de pistola de diseño ergonómico. Las teclas están debajo de la pantalla, lo que permite accionarlas y sujetar la empuñadura con una sola mano. Tecla de ajuste de intensidad de los LED del cabezal de la cámara en 4 niveles posibles, teclas para rotar, reflejar y ampliar la imagen en pantalla, así como para acceder y desplazarse en el menú. Luz piloto LED integrada en el interruptor de encendido/apagado para indicar el estado de servicio. Acumulador Li-Ion de 3,7 V con 4,0 Ah para una larga duración. Se pueden utilizar varios conjuntos de cable-cámara HD. Uniones roscadas para cambiar los conjuntos de cable-cámara sin necesidad de herramientas. Sólido maletín para la unidad de control con empuñadura de pistola, conjunto cable-cámara a color 8-1 HD, cable USB y accesorios.

Unidad de control con pantalla TFT-LCD a color

Unidad de control con empuñadura de pistola con pantalla a color de 5", tecnología TFT-LCD de última generación y 480 × 854 píxeles, para obtener imágenes y vídeos brillantes. Se puede seleccionar el idioma del menú. Entrada para tarjetas MicroSD, donde se pueden almacenar imágenes y vídeos en calidad HD y documentar así fácilmente los resultados de la inspección. Zoom digital 4x. La fecha y hora de la grabación puede ser incluida en las imágenes y en los vídeos. Reproducción instantánea de las grabaciones o transmisión a otros equipos vía tarjeta MicroSD. Puerto USB para conectar directamente a un ordenador de sobremesa o portátil y cargar el acumulador.

Operación por acumulador y red

Tecnología Li-Ion. Unidad de control con empuñadura de pistola con acumulador integrado Li-Ion 3,7 V, 4,0 Ah. Ligero y potente. Autonomía para unas 5 horas de funcionamiento continuo. Es posible seguir utilizando la cámara con alimentación eléctrica mientras se carga el acumulador con el cable USB. Sin efecto memoria, para un rendimiento máximo del acumulador.

Conjuntos cable-cámara a color intercambiables

Conjunto cable-cámara HD a color, compuesto por cámara a color de Ø 8 mm, con sensor CMOS, con LED blancos de intensidad regulable para un ajuste óptimo de la luminosidad y función de enfoque fijo, para una regulación automática de la nitidez de la imagen, protección contra breve inmersión en agua (IP 67). Conjunto cable-cámara a color 8-1 HD con 1 m de cable moldeable, más espejo, gancho e imán desmontables. Conjunto cable-cámara a color 8-5 HD con 5 m de cable moldeable, disponible como accesorio.

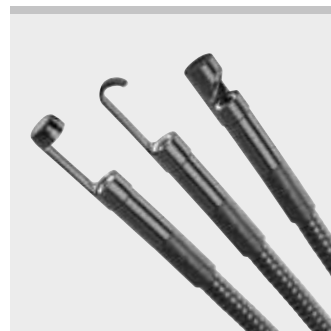

Info

Volumen de suministro

REMS CamScope HD Set. Cámara endoscópica portátil y manejable para realizar de forma económica inspecciones y análisis de daños en lugares de difícil acceso como huecos, pozos, tubos, etc. Documentación de imágenes y vídeos con calidad HD en tarjeta MicroSD. Cámara endoscópica con pantalla a color TFT-LCD de 5", zoom digital 4x, con entrada de tarjeta MicroSD, conexión USB, acumulador integrado Li-Ion de 3,7 V, 4,0 Ah. Conjunto cable-cámara a color 8-1 HD con 1 m de cable moldeable, más espejo, gancho e imán desmontables. Tarjeta MicroSD de 32 GB. Cable USB. Con robusto maletín.

	Código
	175400



Accesorios

Denominación	Código
Conjunto cable-cámara a color 8-5 HD, cámara a color de Ø 8 mm, 1280 × 720 píxeles, y 5 m de cable moldeable.	175440



Sistema de inspección por cámara, portátil y manejable, para realizar de forma económica inspecciones y análisis de daños en tubos, canales, chimeneas y otros espacios huecos. Con contador métrico electrónico. Indicado también para la inspección tras la realización de trabajos de limpieza de tuberías y para el control de nuevas instalaciones o reparaciones. Documentación de imágenes y vídeos en tarjeta SD. Para accionamiento por acumulador o red.

Cabezal de cámara	Ø 25 mm
Tubos	Ø (40) 50–150 mm
Canales, chimeneas, otros espacios huecos	

REMS CamSys – imágenes y vídeos brillantes de tubos y canales. Slot para tarjetas SD. Contador electrónico. Funcionamiento por acumulador y red.

Ventaja del sistema

Una única unidad de control con pantalla a color TFT-LCD para conectar a diversos conjuntos cable-cámara, para las más diversas exigencias. Ello permite reequipar el sistema de forma económica.

Construcción

Portátil, manejable, ligero. De aplicación universal, incluso en lugares especialmente estrechos. Unidad de control unida al conjunto cable-cámara mediante cable de unión de 2 m, separable para la limpieza sencilla del conjunto cable-cámara. Diversos conjuntos cable-cámara utilizables. Conexiones insertables de tornillo para sustituir sin herramientas los conjuntos cable-cámara y la unidad de control. Robusto maletín para la unidad de control, conexión a red / cargador y accesorios.

Unidad de control con pantalla a color TFT-LCD

Unidad de control con pantalla a color de 3,5" con tecnología TFT-LCD de última generación para imágenes y vídeos brillantes, diagonal de 89 mm, 320 x 240 píxeles. Especialmente ligera y manejable, tan solo 0,4 kg. Robusta carcasa de plástico resistente a golpes y protegida contra salpicaduras. Dimensiones mínimas: 172 x 121 x 58 mm. Pantalla completa, zoom 2x, y posibilidad de inversión de imagen 4x. Slot para tarjeta SD. Imágenes y vídeos almacenables en tarjeta SD, para una documentación sencilla de los resultados de inspección. La profundidad de inserción de la cámara se incluye en las imágenes y en los vídeos; opcionalmente también se puede incluir la fecha y la hora de grabación. Durante la grabación de un vídeo se pueden capturar imágenes adicionales, sin que ello afecte a la grabación del vídeo. Reproducción instantánea de las grabaciones o transmisión a otros equipos vía tarjeta SD. Durante la reproducción de vídeos en la pantalla a color del controlador se pueden efectuar capturas de imagen. Conexión USB para comunicación directa con PC u ordenador portátil. Conexión hembra para salida de vídeo Composite PAL/NTSC para conexión a una pantalla externa. Conexión para alimentación por red / cargador Li-Polímero 100–240V.

Operación por acumulador y red

Tecnología Li-Polímero. Unidad de control con acumulador integrado Li-Polímero 3,7V, 4,0 Ah. Ligero y potente. Conexión a red/cargador 100–240V, 15W, con conexión USB y cable USB para conexión a red/cargador, ordenador portátil o una conexión a red diferente. Sin efecto memoria, para un rendimiento máximo del acumulador.

Cámara a color especial de alta resolución

Cámara a color especial de alta resolución Ø 25 mm con sensor CMOS y 8 LEDs blancos especialmente luminosos con intensidad lumínica regulable hasta 1700 mcd y ángulo de proyección concentrado para imágenes a color brillantes con iluminación homogénea. Requiere poca luz, gracias a su gran sensibilidad lumínica (0,1 Lux). Enfoque fijo y objetivo especial con gran angular de 90°, para reconocer hasta el más mínimo detalle.

Conjuntos cable-cámara intercambiables

Conjuntos cable-cámara S-Color, formado por cámara a color especial de alta resolución con **30 m de cable correidizo Ø 5,4 mm**, flexible, para Ø 50–150 mm, contador métrico electrónico en el dispositivo de enrollado, **20 m de cable correidizo Ø 4,5 mm**, muy flexible, para pequeños diámetros de tubos y codos angostos Ø (40) 50–150 mm, contador métrico electrónico en el dispositivo de enrollado o **10 m de cable correidizo Ø 4,5 mm** marcación de longitud, muy flexible, para pequeños diámetros de tubos y codos angostos Ø (40) 50–150 mm, en cesta de cable, con conexión para unidad de control. Cabeza de cámara de Ø 25 mm, especialmente pequeña y redonda, a prueba de agua hasta 20 m (0,2 MPa/2 bar/29 psi) y resorte correidizo altamente flexible con estrechamiento hacia el cable de prolongación, para un avance sencillo incluso a través de varios codos de tubería. Cabeza de cámara con robusta capucha protectora, rápidamente intercambiable, con cristal mineral integrado. Cable de arrastre accesible a codos con técnica híbrida, con cuerpo de fibra óptica, cable de datos y revestimiento de plástico, muy estable, para una larga vida útil. Robusta cesta de cable, con recubrimiento al polvo, de fácil limpieza. Tambor con cesta giratoria, para una sencilla extensión y recogida de cable y sensor integrado para contador métrico electrónico. Maletín para el conjunto cable-cámara disponible como accesorio.

Elemento guía

Diversos elementos guía para grandes diámetros de tubo, para montaje firme en la cabeza de la cámara, disponible como accesorio.



Info

Volumen de suministro

REMS CamSys Set S-Color. Sistema electrónico de inspección mediante cámara, para realizar de forma económica inspecciones y análisis de daños. Documentación de imágenes y vídeos en tarjeta SD con indicación de fecha y hora. Unidad de control con técnica de microprocesador, pantalla TFT-LCD a color de 3,5", ranura para tarjetas SD, conexión USB, conector hembra para salida de vídeo PAL/NTSC, acumulador integrado Li-Polímero 3,7V, 4,0Ah, robusta carcasa de plástico resistente a golpes y protegida contra salpicaduras. Cable de unión de 2 m para conexión de la unidad de control al conjunto cable-cámara, conexión a red/cargador 100-240V, 50-60 Hz, 15 W, tarjeta SD 4 GB, cable USB, robusto maletín. Conjunto cable-cámara S-Color con cámara a color especial de alta resolución, Ø 25 mm, con sensor de imagen CMOS y cable corredizo.

Denominación	Versión	Código
Set S-Color 10 K	10 m de cable corredizo Ø 4,5 mm con marcación de longitud, muy flexible, en cesta de cable. Para pequeños diámetros de tubo y codos angostos Ø 40-150 mm, canales, pozos, chimeneas y otros espacios huecos.	175008
Set S-Color 20 H	20 m de cable corredizo Ø 4,5 mm, muy flexible, en dispositivo de enrollado con contador métrico electrónico. Para pequeños diámetros de tubo y codos angostos Ø (40) 50-150 mm, canales, pozos, chimeneas y otros espacios huecos.	175007
Set S-Color 30 H	30 m de cable corredizo Ø 5,4 mm, flexible, en dispositivo de enrollado con contador métrico electrónico. Para tubos Ø 50-150 mm, canales, pozos, chimeneas y otros espacios huecos.	175010



Accesorios

Denominación	Código
REMS CamSys Basic-Pack. Unidad de control con técnica de microprocesador, pantalla TFT-LCD a color de 3,5", ranura para tarjetas SD, conexión USB, conector hembra para salida de vídeo PAL/NTSC, acumulador integrado Li-Polímero 3,7V, 4,0 Ah, robusta carcasa de plástico resistente a golpes y protegida contra salpicaduras. Cable de unión de 2 m para conexión de la unidad de control al conjunto cable-cámara, conexión a red / cargador 100-240V, 50-60Hz, 15 W, tarjeta SD 4 GB, cable USB, robusto maletín.	175000
Conjunto cable-cámara S-Color 10 K. Con cámara a color especial de alta resolución Ø 25 mm con sensor de imagen CMOS, 10 m de cable corredizo Ø 4,5 mm con marcas de longitud, muy flexible, con conexión para unidad de control, en tambor. Para pequeños diámetros de tubo y codos angostos Ø (40) 50-150 mm.	175305
Conjunto cable-cámara S-Color 20 H. Con cámara a color especial de alta resolución Ø 25 mm con sensor de imagen CMOS y 20 m de cable Ø 4,5 mm, altamente flexible, con tambor y contador electrónico de metros y conexión para unidad de control. Para pequeños diámetros de tubo y codos angostos Ø (40) 50-150 mm.	175306
Conjunto cable-cámara S-Color 30 H. Con cámara a color especial de alta resolución Ø 25 mm con sensor de imagen CMOS y 30 m de cable Ø 5,4 mm, altamente flexible, con tambor y contador electrónico de metros y conexión para unidad de control. Para Ø 50-150 mm.	175011
Elemento de guía Ø 62 mm S-Color/S-Color S, para conjunto cable-cámara S-Color/S-Color S	175057
Elemento de guía Ø 100 mm S-Color/S-Color S, para conjunto cable-cámara S-Color/S-Color S	175058
Capucha protectora S-Color/S-Color S con cristal mineral, anillo obturador, para conjunto cable-cámara S-Color/S-Color S	175026
Maletín para el conjunto cable-cámara	175123
Maleta con forma	175018



Sistema de inspección por cámara, portátil y manejable, para realizar de forma económica inspecciones y análisis de daños en tubos, canales, chimeneas y otros espacios huecos. Cámara autonivelante. Transmisor para detección de cabezas de cámara. Contador electrónico. Indicado también para la inspección tras la realización de trabajos de limpieza de tuberías y para el control de nuevas instalaciones o reparaciones. Documentación de imágenes y vídeos con grabación de voz en tarjeta SD. Para accionamiento por acumulador o red.

Cabezal de cámara S-Color/S-Color S	Ø 25 mm
Cabezal de cámara S-Color S-N	Ø 33 mm

Tubos, canales, chimeneas y otros espacios huecos	
Cabezal de cámara S-Color	Ø (40) 50–150 mm
Cabezal de cámara S-Color S	Ø 50–150 mm
Cabezal de cámara S-Color S-N	Ø 70–150 mm

REMS CamSys 2 – imágenes y vídeos brillantes de tubos y canales. Grabación de voz. Cámara autonivelante. Transmisor para detección de cabezas de cámara. Slot para tarjetas SD. Contador métrico electrónico. Funcionamiento por acumulador y red.

Ventaja del sistema

Una única unidad de control con pantalla a color TFT-LCD para conectar a diversos conjuntos cable-cámara, para las más diversas exigencias. Ello permite reequipar el sistema de forma económica.

Construcción

Portátil, manejable, ligero. De aplicación universal, incluso en lugares especialmente estrechos. Unidad de control unida al conjunto cable-cámara mediante cable de unión de 2 m, separable para la limpieza sencilla del conjunto cable-cámara. Diversos conjuntos cable-cámara utilizables. Conexiones insertables de tornillo para sustituir sin herramientas los conjuntos cable-cámara y la unidad de control. Robusto maletín para la unidad de control, conexión a red / cargador y accesorios.

Unidad de control con pantalla a color TFT-LCD

Unidad de control con pantalla a color de 7" con tecnología TFT-LCD de última generación para imágenes y vídeos brillantes, diagonal de 178 mm, 720 x 480 píxeles. Especialmente ligera y manejable, tan solo 1,3 kg. Robusta carcasa de plástico, resistente a golpes y protegida contra salpicaduras y contra reflejos. Con soporte integrado para permitir distintos ángulos de inclinación de la pantalla. Tiradores ergonómicos con agradable engomado (soft grip) y cintas de sujeción regulables, botón para imagen y vídeo; funcionamiento con una mano, tanto para diestros como para zurdos. Dimensiones mínimas: 270 x 164 x 70 mm. Teclas para ajustar la intensidad lumínica de los diodos luminosos del cabezal de la cámara. Pantalla completa, zoom 2x, y posibilidad de inversión de imagen 4x. Posibilidad de configurar apagado automático. Slot para tarjeta SD. Imágenes y vídeos almacenables en tarjeta SD con grabación de voz, para una documentación sencilla de los resultados de inspección. La profundidad de inserción de la cámara se incluye en las imágenes y en los vídeos; opcionalmente también se puede incluir la fecha y la hora de grabación. Durante la grabación de un vídeo se pueden capturar imágenes adicionales, sin que ello afecte a la grabación del vídeo. Reproducción instantánea de las grabaciones o transmisión a otros equipos vía tarjeta SD. Durante la reproducción de vídeos en la pantalla a color del controlador se pueden efectuar capturas de imagen. Conexión USB para comunicación directa con PC u ordenador portátil. Conexión hembra para salida Composite PAL/NTSC para conexión a una pantalla externa. Conexión para alimentación por red / cargador 100–240 V.

Operación por acumulador y red

Tecnología Li-polímero. Unidad de control con acumulador integrado de li-polímero 3,7V, 7,6 Ah. Ligero y potente. Conexión a red/cargador 100–240V, 15W, con conexión USB y cable USB para conexión a red/cargador, ordenador portátil o una conexión a red diferente. Sin efecto memoria, para un rendimiento máximo del acumulador.

Cámara a color especial de alta resolución

Cámara a color especial de alta resolución con sensor CMOS y diodos (LED) blancos especialmente luminosos con intensidad lumínica regulable hasta 1700 mcd y ángulo de proyección concentrado para imágenes a color brillantes con iluminación homogénea. Requiere poca luz, gracias a su gran sensibilidad lumínica (0,1 Lux). Enfoque fijo y objetivo especial con gran angular de 90°, para reconocer hasta el más mínimo detalle.

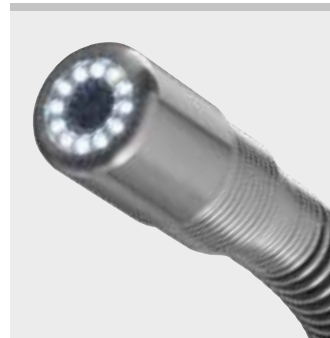

Info

Conjuntos cable-cámara intercambiables

Conjunto cable-cámara S-Color, formado por cámara a color especial de alta resolución, de Ø 25 mm, con 20 m de cable corredizo Ø 4,5 mm, muy flexible, para pequeños diámetros de tubo y codos angostos Ø (40) 50–150 mm, enrollado en carrete con contador electrónico o 10 m de cable corredizo Ø 4,5 mm, con marcación de longitud, muy flexible, para diámetros pequeños de tubo y codos angostos Ø (40) 50–150 mm, en cesta de cable. **Conjunto cable-cámara S-Color S**, formado por cámara a color especial de alta resolución, de Ø 25 mm, con 30 m de cable corredizo Ø 5,4 mm, muy flexible, para Ø 50–150 mm, enrollado en carrete con contador electrónico y emisora de 33 kHz para detectar la cabeza de cámara. **Conjunto cable-cámara S-Color S-N**, formado por cámara a color especial de alta resolución, de Ø 33 mm, con 30 m de cable corredizo Ø 5,4 mm, flexible, para Ø 70–150 mm, enrollado en carrete con contador electrónico, emisora de 33 kHz para detectar la cabeza de cámara, y cámara autonivelante para unas imágenes y vídeos derechos. Con conexión para unidad de control. Cabeza de cámara especialmente pequeña y redonda, a prueba de agua, hasta 20 m (0,2 MPa/2 bar/29 psi) y resorte corredizo altamente flexible con estrechamiento hacia el cable de prolongación, para un avance sencillo incluso a través de varios codos de tubería. Cabeza de cámara con robusta capucha protectora, rápidamente intercambiable, con cristal mineral integrado. Cable de arrastre accesible a codos con técnica híbrida, con cuerpo de fibra óptica, cable de datos y revestimiento de plástico, muy estable, para una larga vida útil. Robusta cesta de cable, con recubrimiento al polvo, de fácil limpieza. Tambor con cesta giratoria, para una sencilla extensión y recogida de cable y sensor integrado para contador métrico electrónico. Maletín para el conjunto cable-cámara disponible como accesorio.

Elemento guía

Elemento de guía S-Color/S-Color S y S-Color S-N Ø 62 mm y Ø 100 mm, para grandes diámetros de tubo, para montaje firme en la cabeza de la cámara S-Color/S-Color S o S-Color S-N, disponible como accesorio.

Aparato de detección

REMS Explorer para detectar una cabeza de cámara mediante transmisor de 33 kHz, para establecer la posición de zonas de avería y/o el recorrido de una tubería, disponible como accesorio.



Volumen de suministro

REMS CamSys 2 Set S-Color. Sistema electrónico de inspección mediante cámara, para realizar de forma económica inspecciones y análisis de daños. Documentación de imágenes y vídeos almacenables en tarjeta SD con grabación de voz, con indicación de fecha y hora. Unidad de control con técnica de microprocesador, pantalla TFT-LCD a color de 7", ranura para tarjetas SD, conexión USB, conector hembra para salida de vídeo PAL/NTSC, acumulador integrado Li-Polímero 3,7V, 7,6 Ah, robusta carcasa de plástico resistente a golpes y protegida contra salpicaduras y reflejos, soporte. Cable de unión de 2 m para conexión de la unidad de control al conjunto cable-cámara, conexión a red / cargador 100–240V, 50–60Hz, 15 W, tarjeta SD 4 GB, cable USB, cable de vídeo, robusto maletín. Conjunto cable-cámara S-Color con cámara a color especial de alta resolución, con sensor de imagen CMOS y cable corredizo.

Denominación	Versión	Código
Set S-Color 10 K	Cámara a color especial de alta resolución, Ø 25 mm, 10 m de cable corredizo Ø 4,5 mm, con marcación de longitud, muy flexible, en cesta de cable. Para pequeños diámetros de tubo y codos angostos Ø 40–150 mm, canales, pozos, chimeneas y otros espacios huecos.	175301
Set S-Color 20 H	Cámara a color especial de alta resolución, Ø 25 mm, 20 m cable corredizo Ø 4,5 mm, muy flexible, enrollado en carrete con contador electrónico. Para pequeños diámetros de tubo y codos angostos Ø (40) 50–150 mm, canales, pozos, chimeneas y otros espacios huecos.	175302
Set S-Color S 30 H	Cámara a color especial de alta resolución, Ø 25 mm, transmisor de 33 kHz para detectar la cabeza de cámara, 30 m de cable corredizo Ø 5,4 mm, flexible, enrollado en carrete con contador electrónico. Para tubos Ø 50–150 mm, canales, pozos, chimeneas y otros espacios huecos.	175303
Set S-Color S-N 30 H	Cámara a color especial de alta resolución, Ø 33 mm, autonivelante, transmisor de 33 kHz para detectar la cabeza de cámara, 30 m de cable corredizo Ø 5,4 mm, flexible, enrollado en carrete con contador electrónico. Para tubos Ø 70–150 mm, canales, pozos, chimeneas y otros espacios huecos.	175304



Denominación	Código	
REMS CamSys 2 Basic-Pack Unidad de control con técnica de microprocesador, con pantalla TFT-LCD a color de 7", ranura para tarjetas SD, conexión USB, conector hembra para salida de vídeo PAL/NTSC, acumulador integrado Li-Polímero 3,7V, 7,6 Ah, robusta carcasa de plástico resistente a golpes, antirreflejo, soporte, protegida contra salpicaduras. Cable de unión de 2 m para conexión de la unidad de control al conjunto cable-cámara, conexión a red / cargador 100-240 V, 50-60 Hz, 15 W, tarjeta SD 4 GB, cable USB, cable de vídeo, robusto maletín.	175300	
Conjunto cable-cámara S-Color 10 K Cámara a color especial de alta resolución, Ø 25 mm, 10 m de cable corredizo Ø 4,5 mm con marcación de longitud, muy flexible, en cesta de cable. Para pequeños diámetros de tubo y codos angostos Ø (40) 50-150 mm.	175305	
Conjunto cable-cámara S-Color 20 H Cámara a color especial de alta resolución Ø 25 mm, 20 m de cable corredizo Ø 4,5 mm, muy flexible, enrollado en carrete con marcador electrónico. Para pequeños diámetros de tubo y codos angostos Ø (40) 50-150 mm.	175306	
Conjunto cable-cámara S-Color S 30 H Cámara a color especial de alta resolución Ø 25 mm, transmisor de 33 kHz para detectar la cabeza de cámara, 30 m de cable corredizo Ø 5,4 mm, flexible, enrollado en carrete con contador electrónico. Para Ø 50-150 mm.	175307	
Conjunto cable-cámara S-Color S-N 30 H Cámara a color especial de alta resolución Ø 33 mm, autonivelante, transmisor de 33 kHz para detectar la cabeza de cámara, 30 m de cable corredizo Ø 5,4 mm, flexible, enrollado en carrete con contador electrónico. Para Ø 70-150 mm.	175308	
Cuerpo guía Ø 62 mm S-Color/S-Color S, para cabeza de cámara S-Color/S-Color S	175057	
Cuerpo guía Ø 100 mm S-Color/S-Color S, para cabeza de cámara S-Color/S-Color S	175058	
Cuerpo guía Ø 62 mm S-Color S-N, para cabeza de cámara S-Color S-N	175343	
Cuerpo guía Ø 100 mm S-Color S-N, para cabeza de cámara S-Color S-N	175339	
Capucha protectora S-Color/S-Color S con cristal mineral, anillo obturador, para cabeza de cámara S-Color/S-Color S	175026	
Capucha protectora S-Color S-N con cristal mineral, anillo obturador, para cabeza de cámara S-Color S-N	175330	
REMS Explorer, aparato de detección para detectar una cabeza de cámara mediante transmisor 33 kHz	175312	
Maletín para el conjunto cable-cámara	175123	
Maleta con forma	175323	





REMS Pull-Push

Aparato de aspiración y limpieza a presión

Aparato de aspiración y limpieza a presión, acreditado y de gran fiabilidad, para el desatascamiento rápido de tuberías.

REMS Pull-Push – desatascamiento rápido.

Elevada fuerza de presión, gracias al mango delantero ajustable. Ajuste óptimo al trabajo de limpieza mediante 2 manguitos: manguito corto para lavabo y bañera, manguito largo para retrete.



Info



Volumen de suministro

REMS Pull-Push. Aparato de aspiración y limpieza a presión, para el desatascamiento rápido de tuberías. Con manguito corto y largo. En caja de cartón.

	Código	
	170300	

REMS Mini-Cobra

Desatascadora manual para tubos para accionamiento manual y eléctrico

Aparato manejable y probado para un desatascamiento rápido de tuberías, por ejemplo, en cocinas, baños o servicios.

Para tubos \varnothing 20–50 (75) mm
Para espirales desatascadoras \varnothing 6, 8, 10 mm

REMS Mini-Cobra – a mano o eléctricamente. Imprescindible en caso de pequeños atascos.

Construcción

Construcción sencilla, robusta, práctica. Manejable, ligera. Sólo 2,9 kg. Trabajo fácil también en curvas estrechas. Introducción fácil y directa a través de rejillas en el lavabo y fregadero. Dispositivo fijador de la espiral mediante mandril rápido.

Espirales desatascadoras

Espiral de alambre de acero de gran calidad. Especialmente endurecido. Altamente flexible para un avance sin esfuerzo también en curvas estrechas de tubo. Cabeza de espiral con barrena estándar. Tambor de espirales de poliamida resistente a golpes. Mandril de fijación rápida.

Tambor de espirales

Tambor de espirales irrompible y protegido de la corrosión. De poliamida. Evita el ensuciamiento exterior. La ventilación del habitáculo interior del tambor de espirales asegura un secado automático de la espiral. Espiral visible para un control inmediato.

Accionamiento

A mano con manivela ergonómica de marcha suave o con una taladradora adecuada / con una perforadora adecuada, velocidad $\leq 300 \text{ min}^{-1}$. Husillo hexagonal para accionamiento eléctrico sobre la tapa del tambor.



Producto alemán de calidad



Info



Volumen de suministro

REMS Mini-Cobra. Desatascador de tuberías para tubos \varnothing 20–50 (75) mm, con manivela manual y dispositivo hexagonal de arrastre para taladradora/perforadora. Para espirales desatascadoras \varnothing 6, 8 y 10 mm. Tambor de espirales de poliamida reforzada de fibra de vidrio, irrompible, mandril de fijación rápida, Espiral \varnothing 8 mm, 7,5 m de largo. En caja de cartón.

	Código	
	170010	

Accesorios

Denominación	\varnothing × longitud	Código
Espiral desatascadora de tubo	8 mm × 7,5 m	170200
	10 mm × 10 m	170205
Espiral desatascadora con alma	8 mm × 7,5 m	170201



Desatascador eléctrico de tuberías con conmutación rápida. Para la utilización sin esfuerzo y rápida en desatascos de tuberías en cocinas, baños, aseos.

Para tubos \varnothing 20–50 (75) mm
 Para espirales desatascadoras \varnothing 8, 10 mm

REMS Mini-Cobra S – Desatasco rápido de tuberías. Inversión instantánea del sentido de avance/retroceso de la espiral mediante conmutación rápida.

Construcción

Unidad compacta entre máquina accionadora y tambor de espirales. Manejable, ligero. Sólo 5,7 kg. Guiado a través de la empuñadura para el avance y retroceso automático de la espiral y para un guiado seguro. Trabajo sencillo también en sifones y curvas estrechas.

Conmutación rápida

Para un manejo sencillo y una eliminación rápida de atascos de tuberías. Inversión inmediata del sentido de avance/retroceso de la espiral mediante conmutación rápida (**patente EP 3 059 022**), incluso a plena carga sin modificar el sentido de giro del motor, evita la formación de bucles en la espiral desatascadora en caso de resistencia repentina por atasco de tubería, para una larga vida útil de las espirales desatascadoras.

Espirales desatascadoras

Espirales desatascadoras de alambre de acero de alta calidad, especialmente endurecido. Altamente flexible para un avance sin esfuerzo también en curvas estrechas de tubo. Cabeza de espiral con barrena estándar. Espirales desatascadoras con alma de alambre de acero, para impedir la recogida de espiral con suciedad y fibras enredadas.

Tambor de espirales

Tambor de espirales de poliamida resistente a golpes para impedir ensuciar el entorno. La ventilación del interior del tambor de espirales asegura un secado rápido de la espiral. Espiral visible para un control inmediato.

Accionamiento

Máquina accionadora comprobada. Muy potente. Engranaje robusto libre de mantenimiento con embrague deslizante de seguridad. Motor universal, 630 W, con potente par de giro tanto a derecha como a izquierda a bajas revoluciones. Pulsador electrónico de seguridad sin escalonamientos. Las revoluciones se regulan sin escalonamientos según se pulsa sobre el pulsador de seguridad de 0 hasta 950 min⁻¹.



Producto alemán de calidad



Info



Patente EP 3 059 022

Volumen de suministro

REMS Mini-Cobra S. Desatascador eléctrico de tuberías con conmutación rápida, para tuberías de \varnothing 20–50 (75) mm. Para espirales desatascadoras de \varnothing 8 y 10 mm. Máquina accionadora con engranaje libre de mantenimiento. Motor universal 230 V, 50–60 Hz, 630 W, potente par de giro tanto a derecha como a izquierda a bajas revoluciones. Pulsador electrónico de seguridad con control de revoluciones de 0 hasta 950 min⁻¹. Tambor de espirales de poliamida resistente a golpes. Espiral \varnothing 8 mm con alma, 7,5 m de largo. En cartón.

Denominación	Código
REMS Mini-Cobra S, en cartón	170022
REMS Mini-Cobra S Set, en caja metálica resistente	170023



Accesorios

Denominación	\varnothing × longitud	Código
Espiral desatascadora con alma	8 mm × 7,5 m	170201
Espiral desatascadora de tubo	10 mm × 10 m	170205
Caja metálica		185058



Desatascador de tubos por acumulador, manejable, portátil, con conmutación rápida. Para la utilización sin esfuerzo y rápida en desatascos de tuberías en cocinas, baños, aseos. Tecnología Li-Ion 22 V. Para accionamiento por acumulador o red.

Para tubos	Ø 20 – 50 (75) mm
Para espirales desatascadoras	Ø 8, 10 mm

REMS Mini-Cobra S 22 V VE – Desatascos rápidos en todo tipo de lugares. Inversión instantánea del sentido de avance/retroceso de la espiral mediante conmutación rápida. Con un potente motor sin escobillas por acumulador.

Construcción

Unidad compacta compuesta por máquina de accionamiento por acumulador y tambor de espirales. Manejable, portátil, ligera. La unidad completa, con acumulador incluido, pesa tan solo 5,2 kg. Guiado a través de la empuñadura para el avance y retroceso automático de la espiral y para un guiado seguro. Trabajo sencillo también en sifones y curvas estrechas. Luz LED integrada para iluminar la zona de trabajo.

Conmutación rápida

Para un manejo sencillo y una eliminación rápida de atascos de tuberías. Inversión inmediata del sentido de avance/retroceso de la espiral mediante conmutación rápida (**patente EP 3 059 022**), incluso a plena carga sin modificar el sentido de giro del motor, evita la formación de bucles en la espiral desatascadora en caso de resistencia repentina por atasco de tubería, para una larga vida útil de las espirales desatascadoras.

Espirales desatascadoras

Espirales desatascadoras de alambre de acero de alta calidad, especialmente endurecido. Altamente flexible para un avance sin esfuerzo también en curvas estrechas de tubo. Cabeza de espiral con barrena estándar. Espirales desatascadoras con alma de alambre de acero, para impedir la recogida de espiral con suciedad y fibras enredadas.

Tambor de espirales

Tambor de espirales de poliamida resistente a golpes para impedir ensuciar el entorno. La ventilación del interior del tambor de espirales asegura un secado rápido de la espiral. Espiral visible para un control inmediato.

Accionamiento

Eficaz accionamiento electromecánico con potente motor por acumulador sin escobillas, de 21,6 V y 500 W de potencia, par de giro extra a derecha e izquierda a revoluciones especialmente adaptadas, caja de cambios robusta y montada con precisión, sin mantenimiento. Interruptor pulsador de seguridad, con regulación electrónica para un encendido y apagado sin retroceso. Control electrónico de revoluciones sin escalonamientos. La velocidad se regula sin escalonamientos de 0 a 560 min⁻¹ ejerciendo más o menos presión en el interruptor pulsador de seguridad (interruptor de aceleración (VE)).

Operación por acumulador o red

Tecnología Li-Ion 22 V. Acumuladores Li-Ion 21,6 V de alta capacidad con 2,5, 4,4, 5,0 o 9,0 Ah de capacidad, para una larga duración. Ligero y potente. Control escalonado del estado de carga mediante luces LED de color. Rango de temperaturas de trabajo desde -10 hasta +60 °C. Sin efecto memoria, para una potencia máxima del acumulador. Cargador rápido 100–240 V, 90 W. Cargador rápido 100–240 V, 290 W, para acortar los tiempos de carga, disponible como accesorio. Alimentación de tensión 220–240 V/21,6 V, salida 15 A, para funcionamiento por red en vez de por acumulador Li-Ion 21,6 V, disponible como accesorio.



Producto alemán de calidad



Info



Patente EP 3 059 022



Volumen de suministro

REMS Mini-Cobra S 22 V VE. Desatascador de tubos por acumulador, con cambio rápido, para tubos de \varnothing 20–50 (75) mm. Para espirales desatascadoras de \varnothing 8 y 10 mm. Máquina de accionamiento con un potente motor por acumulador sin escobillas, de 21,6 V, 500 W, sin mantenimiento, engranaje robusto, par de giro extra a derecha e izquierda a bajas revoluciones, interruptor pulsador de seguridad. Regulación electrónica de las revoluciones sin escalonamientos (interruptor pulsador (VE)) de 0 a 560 min^{-1} . Acumulador Li-Ion 21,6 V, 2,5 Ah, cargador rápido 220–240 V, 50–60 Hz, 70 W. Tambor de espirales de poliamida resistente a golpes. Espiral \varnothing 8 mm con alma, 7,5 m de largo.

Denominación	Código
REMS Mini-Cobra S 22 V VE, en cartón	170025
REMS Mini-Cobra S 22 V VE Set, en caja metálica resistente	170026

Otras tensiones sobre demanda.

Accesorios

Denominación	\varnothing x longitud	Código
Espiral desatascadora con alma	8 mm x 7,5 m	170201
Espiral desatascadora de tubo	10 mm x 10 m	170205
Acumulador Li-Ion 21,6 V, 2,5 Ah		571571
Acumulador Li-Ion 21,6 V, 4,4 Ah		571574
Acumulador Li-Ion 21,6 V, 5,0 Ah		571581
Acumulador Li-Ion 21,6 V, 9,0 Ah		571583
Cargador rápido 100–240 V, 50–60 Hz, 90 W		571585
Cargador rápido 100–240 V, 50–60 Hz, 290 W		571587
Conexión 220–240 V/21,6 V, 50–60 Hz, 15 A, para alimentación por red en lugar de por acumulador Li-Ion 21,6 V		571567
Caja metálica con forma		170107
REMS Lumen 2800 22 V, foco LED por acumulador, véase pág. 111		



Máquinas compactas, robustas y manejables para una aplicación versátil en el desatascado de tubos y alcantarillado. Giro rápido con espirales parciales de acoplamiento. Técnica comprobada.

Para tubos \varnothing 20–250 mm

Para espirales desatascadoras de tubo \varnothing 8, 16, 22, 32 mm

Todas las espirales desatascadoras de tubo y las herramientas desatascadoras de tubos pueden ser empleadas también con otros fabricantes.

REMS Cobra – tubo libre – sencillo y rápido.

Giro rápido con espirales parciales para longitud de trabajo de hasta 100 m. Golpeo de cadenas y fresado hasta 740 min⁻¹. Conducto de espirales estanco para protección del motor y engranaje de suciedad y agua.

Máquina de giro con espirales parciales acoplables

Giro rápido, 740 min⁻¹ (REMS Cobra 22) respectivamente 520 min⁻¹ (REMS Cobra 32), con espirales parciales, para trabajos efectivos y rápidos, p. ej. golpeo de cadena o fresado. También en circunstancias difíciles, p. ej. raíces e incrustaciones duras. Las espirales pueden ser prolongadas hasta 70 m (REMS Cobra 22) respectivamente 100 m (REMS Cobra 32) de longitud. Sin necesidad de girar tramos largos de espirales desatascadoras.

Construcción

Robusta, práctica, protegida contra salpicaduras de agua. Sin mantenimiento. Medidas reducidas. Peso adecuado, máquina accionadora REMS Cobra 22 sólo 19 kg, máquina accionadora REMS Cobra 32 sólo 24 kg. El cuadro de la máquina es de fundición de aluminio a prueba de torsiones, con cubiertas de plástico, a prueba de golpes. REMS Cobra 22 con soportes para espirales parciales 16 y 22, para fijar las espirales parciales al bastidor de la máquina al cambiar de espiral. Sistema de fijación situado en el exterior y conducto de espirales desatascadoras de tubo estanco para protección del motor y engranaje, de suciedad y agua. Cable de alimentación con interruptor protector de personas (PRCD) integrado. La manguera conductora de las espirales desatascadoras de tubo evita golpes y suciedad en el exterior. Las patas con tapón de goma aseguran un asiento estable, protegiendo el suelo.

Espirales desatascadoras de tubo de alto rendimiento

Especialmente endurecidas. Flexibilidad alta para el avance sencillo también curvas estrechas del tubo. Gracias al acoplamiento rápido, se alarga o acorta en segundos. Acoplamiento de ranura en T con bloqueo de seguridad, gracias a un pivote intercambiable. De avance manual para trabajar al tacto. Espirales desatascadoras de tubo standard para un desatranco de tubo universal, gran flexibilidad, especialmente apropiado para curvas estrechas o continuas. Espirales desatascadoras de tubo S de alambre más grueso para eliminar tapones especialmente complicados, p. ej. para cortar raíces. Espirales desatascadoras de tubo con alma de plástico resistente a los cambios de temperatura, impiden el tener que recoger espirales desatascadoras de tubo con suciedad o fibras enredadas. Accionamiento mediante máquina accionadora REMS Cobra 22, REMS Cobra 32 o máquinas accionadoras de otros fabricantes.

Mordazas para el accionamiento de las espirales

Las mordazas son de acero de fundición fina, endurecidas y de alta calidad, resistentes al desgaste y con ajuste de precisión. Inmediato y exacto tensado y aflojado de las espirales desatascadoras de tubo para un control óptimo, transmisión de fuerza y seguridad de funcionamiento. REMS Cobra 22: A elegir espirales desatascadoras de tubo \varnothing 16 y 22 mm, sin cambio de mordazas. Espiral desatascadoras de tubo \varnothing 8 mm con tambor adaptador y tenaza de tensar como accesorio. REMS Cobra 32: A elegir espirales desatascadoras de tubo \varnothing 22 y 32 mm, sin cambio de mordazas. Espirales desatascadoras de tubo \varnothing 16 mm con mordaza 16, como accesorio. Espirales desatascadoras de tubo \varnothing 8 mm con tambor adaptador 32/8 y tenaza tensora como accesorio.

Accionamiento

Motor por condensador, potente y silencioso, con par de giro alto, 750 W (REMS Cobra 22), 1050 W (REMS Cobra 32), marcha derecha e izquierda. Transmisión total de la potencia del motor mediante transmisión por correa dentada anti-deslizante libre de mantenimiento. Husillo de accionamiento continuo, estanco. Rodamiento libre de mantenimiento con lubricación permanente. Arranque y paro mediante mango centrado de gran resistencia. Que a su vez sirve como asidero para el transporte.

Herramientas desatascadoras de tubo

Gran variedad de herramientas desatascadoras de tubo (consulte pág. 286–287), válido también para máquinas desatascadoras de tubo de otros fabricantes.



Producto alemán de calidad

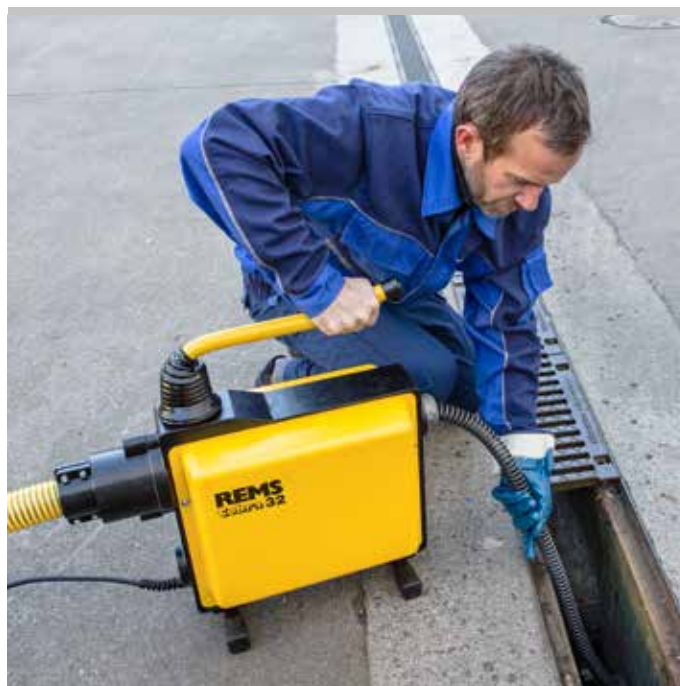

Producto alemán de calidad



El conducto de espirales estanco protege motor y engranaje de suciedad y agua.

Volumen de suministro

REMS Cobra 22 Set. Máquina desatascadora eléctrica para tubos Ø 20–150 mm. Máquina accionadora con accionamiento por correa dentada libre de mantenimiento, motor por condensador, 230 V, 50 Hz, 750 W, marcha derecha e izquierda, tubo de guía. Interruptor de protección de personas (PRCD). A elegir con juego de espirales y herramientas de 16 o/y 22. En caja de cartón.

Denominación	Versión	Código
Set 16	5 espirales parciales 16 × 2,3 m en portaespirales, barrena recta 16, barrena standard 16, barrena de hoja dentada 16/25, llave para desacoplar espirales 16, 1 par de guantes guía, caja metálica para juego de herramientas	172010
Set 22	5 espirales parciales 22 × 4,5 m en portaespirales, barrena recta 22, barrena recuperadora 22, barrena de embudo 22, barrena de hoja cruzada 22/35, llave para desacoplar espirales 22/32, 1 par de guantes guía, caja metálica para juego de herramientas	172011
Set 16 + 22	5 espirales parciales 16 × 2,3 m en portaespirales, barrena recta 16, barrena de hoja dentada 16/25, llave para desacoplar espirales 16, 5 espirales parciales 22 × 4,5 m en portaespirales, barrena recta 22, barrena recuperadora 22, barrena de embudo 22, barrena de hoja cruzada 22/35, llave para desacoplar espirales 22/32, 2 pares de guantes guía, caja metálica para cada juego de herramientas	172012



Info

Volumen de suministro

REMS Cobra 32 Set. Máquina desatascadora eléctrica para tubos Ø 20–250 mm. Máquina accionadora con accionamiento por correa dentada, motor por condensador 230 V, 50 Hz, 1050 W, marcha derecha e izquierda, tubo guía. Interruptor de protección de personas (PRCD). A elegir con juego de espirales y herramientas de 32 o juego de espirales y herramientas de 22 y 16 y 22.

Denominación	Versión	Código
Set 32	4 espirales parciales 32 × 4,5 m en portaespirales, barrena recta 32, barrena recuperadora 32, barrena de embudo 32, barrena de hoja cruzada 32/45, llave para desacoplar espirales 22/32, 1 par de guantes guía, estuche para juego de herramientas	174010
Set 22 + 32	5 espirales parciales 22 × 4,5 m en portaespirales, barrena recta 22, barrena recuperadora 22, barrena de embudo 22, barrena de hoja cruzada 22/35, llave para desacoplar espirales 22/32, 4 espirales parciales 32 × 4,5 m en portaespirales, barrena recta 32, barrena recuperadora 32, barrena de embudo 32, barrena de hoja cruzada 32/45, llave para desacoplar espirales 22/32, 2 par de guantes guía, estuche para cada juego de herramientas	174011
Set 16 + 22	5 espirales parciales 16 × 2,3 m en portaespirales, 2 mordazas 16, barrena recta 16, barrena standard 16, barrena de hoja dentada 16/25, llave para desacoplar espirales 16, 5 espirales parciales 22 × 4,5 m en portaespirales, barrena recta 22, barrena recuperadora 22, barrena de embudo 22, barrena de hoja cruzada 22/35, llave para desacoplar espirales 22/32, 2 pares de guantes guía, caja metálica para cada juego de herramientas	174012



Info

Accesorios

Denominación	Código
REMS Cobra 22 máquina accionadora con tubo guía	172000
REMS Cobra 32 máquina accionadora con tubo guía	174000

Herramientas desatascadoras de tubo, consulte pág. 286–287.



Denominación	Dimensión	Código
Juego de espirales y herramientas de 16 compuesto de 5 espirales parciales 16 × 2,3 m en portaespirales, barrena recta 16, barrena standard 16, barrena de hoja dentada 16/25, llave para desacoplar espirales 16, 1 par de guantes guía, caja metálica para juego de herramientas		172050
Juego de espirales y herramientas de 22 compuesto de 5 espirales parciales 22 × 4,5 m en portaespirales, barrena recta 22, barrena recuperadora 22, barrena de embudo 22, barrena de hoja cruzada 22/35, llave para desacoplar espirales 22, 1 par de guantes guía, caja metálica para juego de herramientas		172051
Juego de espirales y herramientas de 32 compuesto de 4 espirales parciales 32 × 4,5 m en portaespirales, barrena recta 32, barrena recuperadora 32, barrena de embudo 32, barrena de hoja cruzada 32/45, llave para desacoplar espirales 22/32, 1 par de guantes guía, estuche para juego de herramientas		174050
Tambor adaptador REMS Cobra 22/8 con espiral Ø 8 mm, 7,5 m de largo, con cabeza standard		170011
Tambor adaptador REMS Cobra 32/8 con espiral Ø 8 mm, 7,5 m de largo, con cabeza standard		170012
Mordaza 16, paquete de 2 unidades para REMS Cobra 32 para sujetar espirales desatascadoras de tubo de Ø 16 mm		174101
Espiral desatascadora de tubo para tubo Ø 10–50 (75) mm	8 × 7,5 m	170200
para tubo Ø 25–125 mm	16 × 2,3 m	171200
para tubo Ø 50–150 mm	22 × 4,5 m	172200
para tubo Ø 50–250 mm	32 × 4,5 m	174200
Espiral desatascadora de tubo (5 unidades) en portaespirales para tubo Ø 25–125 mm	16 × 2,3 m	171201
Espiral desatascadora de tubo (5 unidades) en portaespirales para tubo Ø 50–150 mm	22 × 4,5 m	172201
Espiral desatascadora de tubo (4 unidades) en portaespirales para tubo Ø 50–250 mm	32 × 4,5 m	174201
Espiral desatascadora de tubo S con alambre grueso para una gran estabilidad, p.ej. para cortar raíces, fresar, girar cadenas		
para tubo Ø 25–125 mm	16 × 2 m	171205
para tubo Ø 50–150 mm	22 × 4 m	172205
para tubo Ø 50–250 mm	32 × 4 m	174205
Espiral desatascadora de tubo con alma de plástico impiden el tener que recoger espirales desatascadoras de tubo con suciedad		
para tubo Ø 25–125 mm	16 × 2,3 m	171210
para tubo Ø 50–150 mm	22 × 4,5 m	172210
para tubo Ø 50–250 mm	32 × 4,5 m	174210
Espiral desatascadora de tubo con alma de plástico (5 unidades) en portaespirales para tubo Ø 50–150 mm	22 × 4,5 m	172203
Espiral desatascadora de tubo con alma de plástico (4 unidades) en portaespirales para tubo Ø 50–250 mm	32 × 4,5 m	174203
Reductor para espirales 22/16 para la unión de tramos de espiral de diferentes medidas	22/16	172154
Reductor para espirales 32/22 para la unión de tramos de espiral de diferentes medidas	32/22	174154
Portaespirales (vacío)	16	171150
	22	172150
	32	174150
Llave para desacoplar espirales para liberar el seguro de acople	16	171151
	22/32	172151



Denominación	Dimensión	Código	
Barrena recta para averiguar el motivo del atranque extrayendo una muestra. Perforar un tapón de p.ej. textil, papel, restos de cocina.	16	171250	
	22	172250	
	32	174250	
Barrena standard para atranques ligeros de textil o papel. Flexible, para mejor acceso en curvas estrechas.	16	171265	
	22	172265	
	32	174265	
Barrena de embudo especial para atranques con textil o papel. Gran campo de trabajo, para diámetros grandes de tubo. También como herramienta recuperadora de espirales.	16	171270	
	22	172270	
	32	174270	
Barrena recuperadora Con brazo de acojida inclinada y abierta. Como herramienta recuperadora de espirales. No es apropiado para perforar.	16	171275	
	22	172275	
	32	174275	
Barrena de hoja dentada para perforar en tubos con gran tapón de grasa o enlodados p.ej. desagüe de lavadoras, lavavajillas. Con la unión remachada (ni soldada, ni fundida), por ello ninguna deformación en las hojas de acero endurecidas.	16/25	171280	
	22/35	172280	
	22/45	172281	
	32/55	174282	
Barrena de hoja cruzada aplicación universal para todo tipo de atranques, también incrustaciones, p.ej. incrustaciones calcáreas en las paredes del tubo. Con la unión remachada (ni soldada, ni fundida), por ello ninguna deformación en las hojas de acero endurecidas. Recomendado para su empleo con espirales desatascadoras S.	16/25	171290	
	16/35	171291	
	22/35	172290	
	22/45	172291	
	22/65	172293	
	32/45	174291	
	32/65	174293	
	32/90	174295	
	32/115	174296	
Barrena cortador de horquilla para eliminar todo tipo de enlodamiento o engrasamiento resistente. Fleje de acero endurecido.	16	171305	
Barrena cortador de horquilla cruzada para eliminar todo tipo de enlodamiento o engrasamiento resistente. Fleje de acero endurecido. Recomendado para su empleo con espirales desatascadoras S.	16	171306	
Barrena cortador de horquilla dentada para diversas aplicaciones, p.ej. para eliminar todo tipo de enlodamiento y para enraizamientos. Fleje de acero endurecido.	22/65	172305	
	32/65	174305	
	32/90	174306	
Cortador de raíces especial para tubos enraizados. Corona dentada endurecida, recambiable. Corta en avance y retroceso. Recomendado para su empleo con espirales desatascadoras S.	22/65	172310	
	32/65	174310	
	32/90		
		174311	
Golpeador de cadena, eslabones lisos para la limpieza de las paredes de tubos con grasa e incrustaciones, p.ej. incrustaciones calcáreas en las paredes del tubo. Para tubos delicados, p.ej. de plástico.	16	171340	
	22	172340	
	32	174340	
Golpeador de cadena, eslabones de espino para la limpieza de las paredes de tubos con grasa e incrustaciones, p.ej. incrustaciones calcáreas en las paredes del tubo. Para tubos de fundición u hormigón.	16	171341	
	22	172341	
	32	174341	
Guantes guía, par para un agarre y guía de la espiral desatascadora segura.		172610	
Guante guía con clavos, izquierda Guante guía con clavos, derecha para un agarre y guía de la espiral desatascadora seguro. De cuero, con remaches metálicos.		172611	
		172612	



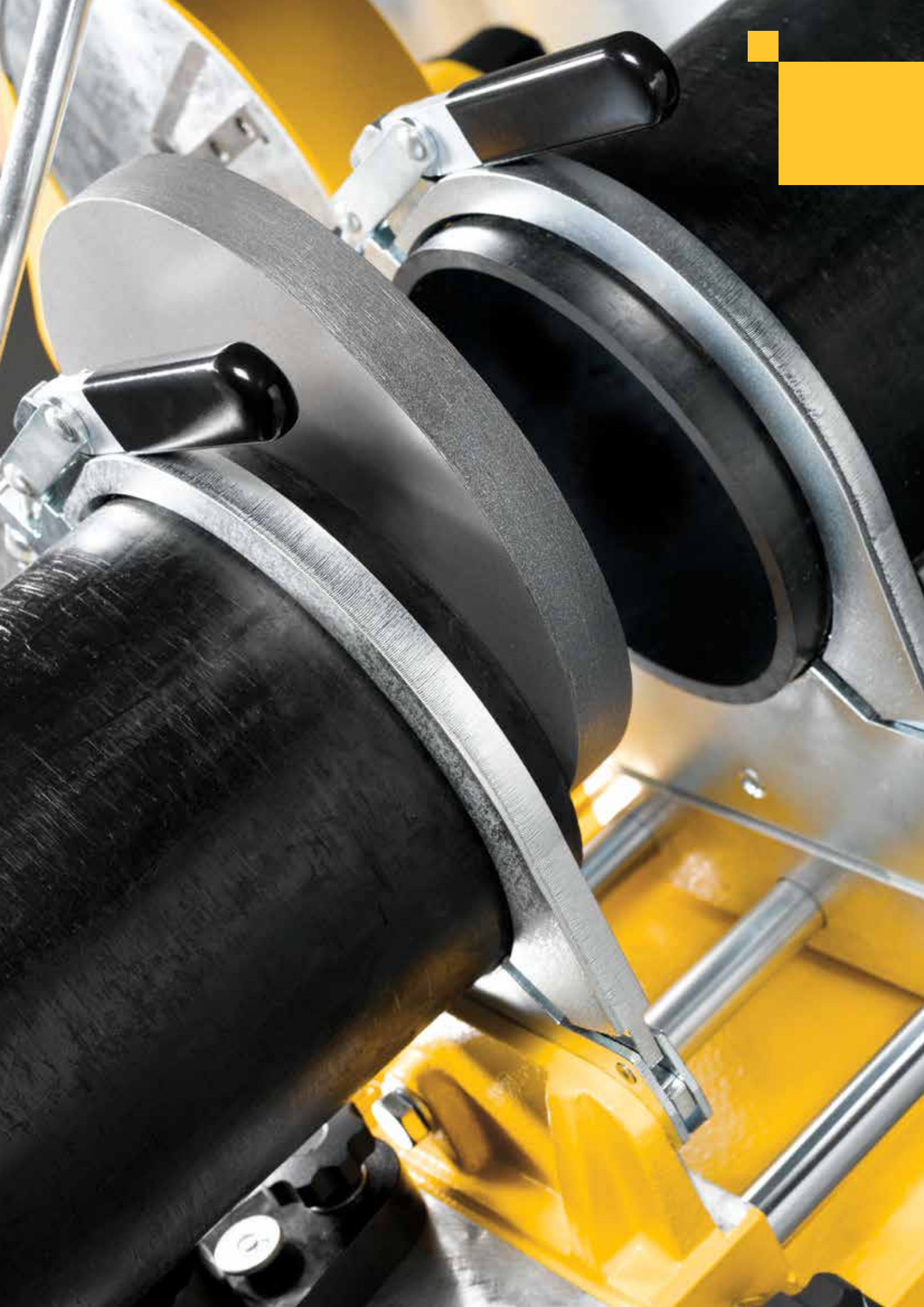

Soldar tubos de plástico



Aparato de soldar manguitos eléctricos

290



Aparatos de soldar manguitos con termoelemento

291



Máquinas de soldar a tope con termoelemento

292



Aparatos de soldar a tope con termoelemento

296

Aparato manejable y potente para soldar tubos de desagüe con manguitos eléctricos de PE.

Tubos de plástico y manguitos eléctricos de PE Ø 40 – 160 mm

Para Geberit, Akatherm-Euro, Coes, Valsir, Waviduo

REMS EMSG 160 – soldadura automática. Control electrónico. Control acústico y óptico del proceso de soldar.

Dimensiones reducidas. Manejable, ligero, sólo 0,7 kg. Listo para trabajar inmediatamente en todas partes.

Ajuste automático de la corriente de soldar (temperatura de soldar) y del tiempo de soldar según la dimensión del manguito mediante un microcontrolador.

Compensación automática del tiempo de soldar según la temperatura exterior.

Control acústico y óptico del proceso de soldar.

Radio de trabajo muy amplio por cables extraordinariamente largos.

Carcasa de plástico irrompible, robusta. Correa transportadora incorporada. Protegida contra el agua.



Producto alemán de calidad



Info

Volumen de suministro

REMS EMSG 160. Aparato de soldar manguitos eléctricos, 230 V, 50 Hz, 1150 W, para soldar tubos de desagüe con manguitos eléctricos de PE de fabricantes como Akatherm-Euro, Coes, Geberit, Valsir, Waviduo, Ø 40–160 mm. Mando electrónico, con control acústico y óptico de la soldadura. Con carcasa de plástico irrompible, robusta con correa transportadora. Cable de soldar 4,40 m. En caja de cartón.

	Código
	261001

Accesorios

Denominación	Código
Maletín	151615



Aparatos electroportátiles muy potentes para soldar manguitos racionalmente. De uso en cualquier lugar, a mano o sobre el banco de trabajo.

Tubos y accesorios de plástico de PB, PE, PP, PVDF Ø 16 – 125 mm

REMS MSG – termoelemento según DVS. Recubierto de PTFE.

Construcción

Manejable, ligero. Montaje a mano o en banco de trabajo. De serie con soporte auxiliar. Sujeción al banco de trabajo para la fijación del aparato en posición horizontal o vertical (soporte no disponible para MSG 25).

Termoelemento según DVS

Termoelemento en forma de plancha, planoparalela, según DVS. Resistencia eléctrica incrustada en una aleación de aluminio, resistente a la corrosión, para la transmisión indirecta del calor. Elementos calentadores de cambio sencillo, según DVS. El recubrimiento duradero de PTFE evita adherencias de restos de plástico, así como la formación de cascarilla, y facilita una limpieza sin problemas. Reparto óptimo de la temperatura y temperatura constante sobre toda la superficie útil. Tornillos de sujeción de acero inoxidable.

Temperatura y regulación de temperatura

Elección

- Temperatura regulable 180–290°C, regulada para tubos de PP en 260°C, con regulación electrónica de temperatura con escasa tolerancia (EE) o
- Temperatura prefijada para tubos PP a 263°C, con regulación electrónica de temperatura con una tolerancia de +/- 1% (FE).

La regulación electrónica y mecánica de temperatura regulan la temperatura fijada automáticamente entre los márgenes descritos. Piloto de control de temperatura y piloto de control de tensión.



Volumen de suministro

REMS MSG. Aparato de soldar manguitos con termoelemento para tubos y accesorios de plástico de PB, PE, PP, PVDF. Termoelemento 230 V, sin elementos calentadores manguito/tubo. A elegir, temperatura regulable entre 180 – 290°C, configurada por defecto para tubos PP a 260°C, con regulación electrónica de temperatura (EE) o temperatura fija para tubos PP a 263°C, con regulación electrónica de temperatura (FE). Soporte auxiliar. Sujeción al banco de trabajo para la fijación del aparato en posición horizontal o vertical (no para MSG 25). Llave hexagonal para el montaje y desmontaje de los elementos calentadores manguito/tubo. En caja de cartón.

Denominación	Tubos Ø mm	Potencia W	Código
25 EE	16–25	500	256020
63 FE	16–63	800	256213
63 EE	16–63	800	256220
125 EE	16–125	1400	256320

Volumen de suministro

REMS MSG 63 FE Set. Como REMS MSG 63 FE, pero con elementos calentadores manguito/tubo para Ø 20, 25, 32 mm, recubiertos de PTFE. Tornillos de sujeción de acero inoxidable. En caja metálica resistente.

Denominación	Tubos Ø mm	Potencia W	Código
	16–63	800	256233

Volumen de suministro

REMS MSG 63 EE Set. Como REMS MSG 63 EE, pero con elementos calentadores manguito/tubo para Ø 20, 25, 32 mm, recubiertos de PTFE. Tornillos de sujeción de acero inoxidable. En caja metálica resistente.

Denominación	Tubos Ø mm	Potencia W	Código
	16–63	800	256240

Accesorios

Denominación	Tubos Ø mm	Código
Elementos calentadores manguito/tubo, tornillos de sujeción de acero inoxidable	16	256400
	17	256410
	18	256420
	19	256430
	20	256440
	25	256450
	32	256460
	40	256470
	50	256480
	63	256490
	75	256500
	90	256510
110	256520	
125	256530	

Caja metálica	Código
REMS MSG 25, REMS MSG 63	256242
REMS MSG 125	256342

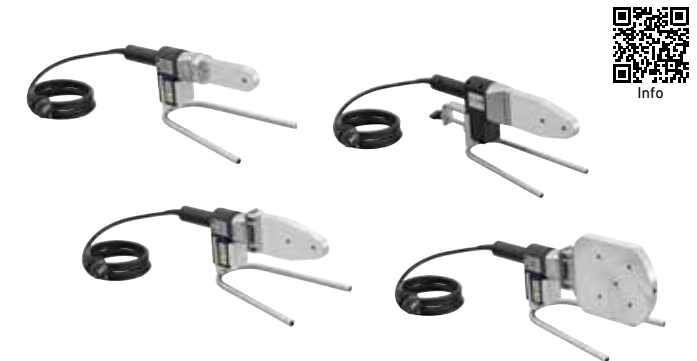

Máquina compacta, manejable y portátil. Completa solamente 45 kg. Ideal para instalación sanitaria y colocación de tubos de desagüe, reforma de chimeneas con tubos de PVDF. Para obra y taller.

Tubos y accesorios de plástico

de PB, PE, PP, PVDF Ø 40–160 mm

PE Ø 40–90 mm	SDR ≥ 6
PE Ø 40–110 mm	SDR ≥ 9
PE Ø 40–125 mm	SDR ≥ 11
PE Ø 40–140 mm	SDR ≥ 17
PE Ø 40–160 mm	SDR ≥ 21

REMS SSM 160RS – ideal para el instalador. Ligera y compacta. Termoelemento según DVS. Regulación electrónica de la temperatura. Recubrimiento antiadherente de PTFE. Fresadora de paso potente. Carcasa de fresado cerrada.

Construcción

Ligera y compacta. Poco peso, completa sólo 60 kg. Fácilmente transportable.

- Estructura de aluminio de fundición
- Suspensión flotante del aparato de soldar a tope con termoelemento REMS SSG 180 para el ajuste exacto a las superficies a unir.
- Fresadora eléctrica para rebajar planoparalelamente los extremos de los tubos.
- Guía de desplazamiento fácil, sobre rodamientos, del termoelemento y fresadora.
- Dispositivo de fijación rápida, apto también para ángulos.
- Dispositivo de apriete, escala visible para la fácil lectura de la presión de apriete, empuñadura de sujeción para fijación.
- Utilizable en banco de trabajo o con el soporte de tubo de serie suministrado (bastidor inferior = dispositivo de transporte).

Termoelemento según DVS

Termoelemento en forma de plancha, planoparalela, según DVS. Resistencia eléctrica incrustada en una aleación de aluminio, resistente a la corrosión, para la transmisión indirecta del calor. El recubrimiento duradero de PTFE evita adherencias de restos de plástico, así como la formación de cascarilla, y facilita una limpieza sin problemas. Reparto óptimo de la temperatura y temperatura constante sobre toda la superficie útil. Tapa protectora para elemento de calentamiento.

Regulación electrónica de la temperatura

Temperatura ajustable 180–290°C, preajuste para tubos PE. El reglaje electrónico de temperatura regula automáticamente la temperatura dentro de los límites prescritos por el DVS. Piloto de control de temperatura y piloto de control de corriente.

Fresadora

Fresadora eléctrica con motor universal, 500 W, potente par de giro, para el fresado para rebajar planoparalelamente los extremos de los tubos, según DVS. Fresadora de colocación rápida con interruptor de seguridad de pulsación. Carcasa cerrada de la fresadora. Cuchillas especialmente templadas y afiladas garantizan un cepillado sencillo y sin vibraciones.

Dispositivo de fijación rápida, apto también para ángulos

Dispositivo estable de fijación rápida de acero niquelado, compuesto por 2 bloques de fijación con 2 elementos de fijación cada uno para tubos Ø 40, 50, 56, 63, 75, 90, 110, 125, 135, 140, 160 mm. Apto también para ángulos.

Soportes de tubo

Soportes de tubo ajustables, de fácil colocación y con diferentes dimensiones para tubos de Ø 160 mm, para apoyar y nivelar fácilmente, para una alineación impecable de tubos y accesorios. 2 encajes de soporte de tubo para Ø 40, 50, 56, 63, 75, 90, 110, 125, 135, 140 mm.

Volumen de suministro

REMS SSM 160RS. Máquina de soldar a tope con termoelemento para tubos y accesorios de plástico de PB, PE, PP, PVDF. PE Ø 40–90 mm SDR ≥ 6, PE Ø 40–110 mm SDR ≥ 9, PE Ø 40–125 mm SDR ≥ 11, PE Ø 40–140 mm SDR ≥ 17, PE Ø 40–160 mm SDR ≥ 21. Aparato de soldar a tope con termoelemento recubierto de PTFE. 230 V, 1200 W. Temperatura ajustable 180–290°C, preajuste para tubos PE. Reglaje de temperatura electrónico. Tapa protectora para elemento de calentamiento. Cepilladora eléctrica 230 V, 50–60 Hz, 500 W. Dispositivo de apriete. Dispositivo de fijación rápida, también para posiciones en ángulo, compuesto por 2 bloques de sujeción con 2 elementos de fijación cada uno de Ø 40, 50, 56, 63, 75, 90, 110, 125, 135, 140, 160 mm. 2 soportes de tubo de Ø 160 mm con adaptadores para tubos de Ø 40, 50, 56, 63, 75, 90, 110, 125, 135, 140 mm. Llave de trabajo. Caja metálica para encajes de soporte de tubo y adaptadores de mordazas. Bastidor = soporte inferior = dispositivo de transporte.

	Código
	252026

Accesorios

Denominación	Código
Cuchilla (unidad)	252103



Máquina compacta, potente, comprobada y fácil de transportar. Ideal para instalaciones sanitarias, colocación de tubos de desagüe, reformas de chimeneas con tubos de PVDF. Para obra y taller.

Tubos y accesorios de plástico		
de PB, PE, PP, PVDF		Ø 40–160 mm
PE Ø 40–90 mm	SDR ≥ 6	
PE Ø 40–110 mm	SDR ≥ 9	
PE Ø 40–125 mm	SDR ≥ 11	
PE Ø 40–140 mm	SDR ≥ 17	
PE Ø 40–160 mm	SDR ≥ 21	

REMS SSM 160KS – ideal para el instalador.
Termoelemento según DVS. Regulación electrónica de la temperatura. Recubrimiento antiadherente de PTFE. Fresadora de paso potente.
Carcasa de fresado cerrada.

Construcción

Compacta, robusta, apropiada para la obra. Fácilmente transportable en bancada de chapa de 101 kg.

- Estructura de fundición de aluminio
- Suspensión flotante del aparato de soldar a tope con termoelemento REMS SSG 180 para el ajuste exacto a las superficies a unir.
- Fresadora eléctrica para rebajar planoparalelamente los extremos de los tubos.
- Guía de desplazamiento fácil, sobre rodamientos, de termoelemento y fresadora.
- Dispositivo de fijación rápida, apto también para ángulos.
- Dispositivo de apriete, escala visible para la fácil lectura de la presión de apriete, empuñadura de sujeción para fijación.
- Máquina sobre zócalo de chapa de acero con cajón incorporado para adaptadores de fijación y tubo
- De uso en banco de trabajo o sobre bancada suministrada como equipamiento de serie (dispositivo de transporte).

Termoelemento según DVS

Termoelemento en forma de plancha, planoparalela, según DVS. Resistencia eléctrica incrustada en una aleación de aluminio, resistente a la corrosión, para la transmisión indirecta del calor. El recubrimiento duradero de PTFE evita adherencias de restos de plástico, así como la formación de cascarilla, y facilita una limpieza sin problemas. Reparto óptimo de la temperatura y temperatura constante sobre toda la superficie útil. Tapa protectora para elemento de calentamiento.

Regulación electrónica de la temperatura

Temperatura ajustable 180–290°C, preajuste para tubos PE. El reglaje electrónico de temperatura regula automáticamente la temperatura dentro de los límites prescritos por el DVS. Piloto de control de temperatura y piloto de control de corriente.

Fresadora

Fresadora eléctrica con motor universal, 500 W, potente par de giro, para el fresado para rebajar planoparalelamente los extremos de los tubos, según DVS. Fresadora de colocación rápida con interruptor de seguridad de pulsación. Carcasa cerrada de la fresadora. Cuchillas especialmente templadas y afiladas garantizan un cepillado sencillo y sin vibraciones.

Dispositivo de fijación rápida, apto también para ángulos

Dispositivo estable de fijación rápida de acero niquelado, compuesto por 2 bloques de fijación con 2 elementos de fijación cada uno para tubos Ø 40, 50, 56, 63, 75, 90, 110, 125, 135, 140, 160 mm. Apto también para ángulos.

Soportes de tubo

Soportes de tubo ajustables, de fácil colocación y con diferentes dimensiones para tubos de Ø 160 mm, para apoyar y nivelar fácilmente, para una alineación impecable de tubos y accesorios. 2 encajes de soporte de tubo para Ø 40, 50, 56, 63, 75, 90, 110, 125, 135, 140 mm.

Volumen de suministro

REMS SSM 160KS. Máquina de soldar a tope con termoelemento para tubos y accesorios de plástico de PB, PE, PP, PVDF. PE Ø 40–90 mm SDR ≥ 6, PE Ø 40–110 mm SDR ≥ 9, PE Ø 40–125 mm SDR ≥ 11, PE Ø 40–140 mm SDR ≥ 17, PE Ø 40–160 mm SDR ≥ 21. Aparato de soldar a tope con termoelemento recubierto de PTFE, 230 V, 50–60 Hz, 1200 W. Temperatura ajustable 180–290°C, preajuste para tubos PE. Regulación electrónica de la temperatura. Tapa protectora para elemento de calentamiento. Cepilladora eléctrica 230 V, 50–60 Hz, 500 W. Dispositivo de apriete. Dispositivo de fijación rápida, también para posiciones en ángulo, compuesto por 2 bloques de sujeción con 2 elementos de fijación cada uno de Ø 40, 50, 56, 63, 75, 90, 110, 125, 135, 140, 160 mm. 2 soportes de tubo de Ø 160 mm con adaptadores para tubos de Ø 40, 50, 56, 63, 75, 90, 110, 125, 135, 140 mm. Zócalo de chapa de acero con cajón incorporado. Llave de trabajo. Bancada inferior cerrada de chapa de acero = caja de transporte.

	Código
	252046

Accesorios

Denominación	Código
Cuchilla (unidad)	252103



Máquina compacta, potente, comprobada y fácil de transportar. Ideal para instalaciones sanitarias, instalación de tubos de desagüe, reformas de chimeneas con tubos de PVDF. Para obra y taller.

Tubos y accesorios de plástico

de PB, PE, PP, PVDF	Ø 75–250 mm
PE Ø 75–140 mm	SDR ≥ 6
PE Ø 75–160 mm	SDR ≥ 9
PE Ø 75–180 mm	SDR ≥ 11
PE Ø 75–200 mm	SDR ≥ 13,6
PE Ø 75–225 mm	SDR ≥ 17,6
PE Ø 75–250 mm	SDR ≥ 22

REMS SSM 250KS – compacta y robusta.

Construcción

Compacta, robusta, apropiada para la obra. Fácilmente transportable. Peso con bancada de chapa 109 kg.

- Estructura de fundición de aluminio
- Suspensión flotante del aparato de soldar a tope con termoelemento para el ajuste exacto a las superficies a unir.
- Fresadora eléctrica para rebajar planoparalelamente los extremos de los tubos.
- Guía de desplazamiento fácil, sobre rodamientos, de termoelemento y fresadora.
- Dispositivo de fijación rápida, apto también para ángulos.
- Dispositivo de apriete, escala visible para la fácil lectura de la presión de apriete, empuñadura de sujeción para fijación.
- Máquina sobre zócalo de chapa de acero con cajón incorporado para adaptadores de fijación y tubo.
- De uso en banco de trabajo o sobre bancada suministrada como equipamiento en serie (dispositivo de transporte).

Termoelemento según DVS

Termoelemento en forma de plancha, planoparalela, según DVS. Resistencia eléctrica incrustada en una aleación de aluminio, resistente a la corrosión, para la transmisión indirecta del calor. El recubrimiento duradero de PTFE evita adherencias de restos de plástico, así como la formación de cascarilla, y facilita una limpieza sin problemas. Reparto óptimo de la temperatura y temperatura constante sobre toda la superficie útil.

Regulación electrónica de la temperatura

Temperatura ajustable 180–290°C, preajuste para tubos PE. El reglaje electrónico de temperatura regula automáticamente la temperatura dentro de los límites prescritos por el DVS. Piloto de control de temperatura y piloto de control de corriente.

Fresadora

Fresadora eléctrica con motor universal, 500 W, potente par de giro, para el fresado para rebajar planoparalelamente los extremos de los tubos, según DVS. Fresadora de colocación rápida con interruptor de seguridad de pulsación. Carcasa cerrada de la fresadora. Cuchillas especialmente templadas y afiladas garantizan un cepillado sencillo y sin vibraciones.

Dispositivo de fijación rápida, apto también para ángulos

Dispositivo estable de fijación rápida de acero niquelado con captación de tubo completo, compuesto por 2 cuerpos de fijación de Ø 250 mm con mordaza de fijación de Ø 250 mm, con 2 mordazas de fijación y 2 elementos de fijación cada uno para tubos de Ø 75, 90, 110, 125, 160, 200 mm. Apto también para ángulos. Mordazas y elementos de fijación para tubos Ø 140, 180, 225 mm suministrables.

Soportes de tubo

Soportes de tubo ajustables, de fácil colocación para apoyar y nivelar fácilmente, para una alineación impecable de tubos y accesorios. 2 encajes de soporte de tubo para Ø 75, 90, 110, 125, 140, 160, 180, 200, 225, 250 mm. Elementos-soporte para tubos Ø 140, 180, 225 mm suministrables.

Volumen de suministro

REMS SSM 250KS. Máquina de soldar a tope con termoelemento para tubos y accesorios de plástico de PB, PE, PP, PVDF. PE Ø 75–140 mm SDR ≥ 6, PE Ø 75–160 mm SDR ≥ 9, PE Ø 75–180 mm SDR ≥ 11, PE Ø 75–200 mm SDR ≥ 13,6, PE Ø 75–225 mm SDR ≥ 17,6, PE Ø 75–250 mm SDR ≥ 22. Máquina de soldar a tope con termoelemento recubierto de PTFE, 230, 50–60 Hz, V, 1300 W. Temperatura regulable 180–290°C, preajuste para tubos PE. Regulación de temperatura electrónica. Fresadora con motor universal, 230 V, 50–60 Hz, 500 W. Dispositivo de apriete. Dispositivo de fijación rápida, también para ángulos, compuesto por 2 cuerpos de fijación de Ø 250 mm con mordaza de fijación de Ø 250 mm, con 2 mordazas de fijación y 2 elementos de fijación cada uno Ø 75, 90, 110, 125, 160, 200 mm. 2 soportes de tubo con soportes para tubos Ø 75, 90, 110, 125, 160, 200, 250 mm. Zócalo de chapa de acero con cajón incorporado. Llave de trabajo. Bancada inferior cerrada de chapa de acero = caja de transporte.

	Código	
	254025	

Accesorios

Denominación	Código	
Cuchilla (unidad)	254103	



Info



Máquina de alto rendimiento, compacta, fácil de transportar, para instalaciones sanitarias, instalación de tubos de desagüe, reformas de chimeneas con tubos de PVDF. Para obra y taller.

Tubos y accesorios de plástico

de PB, PE, PP, PVDF	Ø 90–315 mm
PE Ø 90–180 mm	SDR ≥ 6
PE Ø 90–200 mm	SDR ≥ 7,4
PE Ø 90–225 mm	SDR ≥ 9
PE Ø 90–250 mm	SDR ≥ 13,6
PE Ø 90–280 mm	SDR ≥ 17
PE Ø 90–315 mm	SDR ≥ 21

Tubos y accesorios de plástico de PB, PE, PP, PVDF

Construcción

Compacta, robusta, apropiada para la obra. Peso con bancada de carro móvil 154 kg.

- Estructura de fundición de aluminio
- Suspensión flotante del aparato de soldar a tope con termoelemento para el ajuste exacto de las superficies a unir.
- Fresadora eléctrica para rebajar planoparalelamente los extremos de los tubos.
- Guía de desplazamiento fácil, sobre rodamientos, de termoelemento y fresadora.
- Dispositivo de fijación rápida
- Dispositivo de apriete, escala visible para la fácil lectura de la presión de apriete, empuñadura de sujeción para fijación.
- Carro de acero para usar como banco de trabajo sólido o como medio de transporte fácil.

Termoelemento según DVS

Termoelemento en forma de plancha, planoparalela, según DVS. Resistencia eléctrica incrustada en una aleación de aluminio, resistente a la corrosión, para la transmisión indirecta del calor. El recubrimiento duradero de PTFE evita adherencias de restos de plástico, así como la formación de cascarilla, y facilita una limpieza sin problemas. Reparto óptimo de la temperatura y temperatura constante sobre toda la superficie útil.

Regulación electrónica de la temperatura

Temperatura ajustable 180–290°C, preajuste para tubos PE. El reglaje electrónico de temperatura regula automáticamente la temperatura dentro de los límites prescritos por el DVS. Piloto de control de temperatura y piloto de control de corriente.

Fresadora

Fresadora eléctrica con motor universal, 500 W, potente par de giro, para el fresado para rebajar planoparalelamente los extremos de los tubos, según DVS. Fresadora de colocación rápida con interruptor de seguridad de pulsación. Carcasa cerrada de la fresadora. Cuchillas especialmente templadas y afiladas garantizan un cepillado sencillo y sin vibraciones.

Dispositivo de fijación rápida

Dispositivos estables de fijación rápida de acero niquelado con captación completa de tubo, para tubos de Ø 315 mm. 4 conjuntos de fijación cada uno para tubos Ø 75, 90, 110, 125, 160, 200, 250 mm. Conjuntos de fijación suministrables para tubos Ø 140, 180, 225, 280 mm.

Soportes de tubo

Soportes de tubo ajustables, de fácil colocación y con diferentes dimensiones para tubos de Ø 315 mm, para apoyar y nivelar fácilmente, para una alineación impecable de tubos y accesorios. 2 conjuntos-soporte de tubos cada uno para tubos Ø 90, 110, 125, 160, 200, 250 mm. Conjuntos-soporte de tubo suministrables para tubos Ø 140, 180, 225, 280 mm.

Volumen de suministro

REMS SSM 315RF. Máquina de soldar a tope con termoelemento para tubos y accesorios de plástico de PB, PE, PP, PVDF. PE Ø 90–180 mm SDR ≥ 6, PE Ø 90–200 mm SDR ≥ 7,4, PE Ø 90–225 mm SDR ≥ 9, PE Ø 90–250 mm SDR ≥ 13,6, PE Ø 90–280 mm SDR ≥ 17, PE Ø 90–315 mm SDR ≥ 21. Máquina de soldar a tope con termoelemento recubierto de PTFE, 230 V, 50–60 Hz, 3000 W. Temperatura regulable 180–290°C, preajuste para tubos PE. Regulación electrónica de temperatura. Fresadora con motor universal, 230 V, 50–60 Hz, 500 W. Dispositivo de apriete. 2 dispositivos de fijación rápida Ø 315 mm con 2 juegos de fijación cada uno Ø 90, 110, 125, 160, 200, 250 mm. 2 soportes de tubo Ø 315 mm con encajes de soporte de tubo Ø 90, 110, 125, 160, 200, 250 mm. Llave de trabajo. Caja para conjuntos de fijación y soporte de tubos. Bancada de carro móvil.

	Código
	255020

Accesorios

Denominación	Código
Cuchilla (unidad)	255103



Aparatos portátiles muy potentes para soldar a tope racionalmente. De uso en cualquier lugar, a mano o sobre el banco de trabajo.

Tubos y accesorios de plástico de PB, PE, PP, PVDF ≤ Ø 280 mm

REMS SSG – termoelemento según DVS.

Ajuste electrónico de la temperatura.

Recubierto de PTFE.

Construcción

Manejable, ligero. Montaje a mano o en banco de trabajo. De serie con soporte auxiliar. Sujeción al banco de trabajo para la fijación del aparato en posición horizontal o vertical como accesorio.

Termoelemento según DVS

Termoelemento en forma de plancha, planoparalela, según DVS. Resistencia eléctrica incrustada en una aleación de aluminio, resistente a la corrosión, para la transmisión indirecta del calor. El recubrimiento duradero de PTFE evita adherencias de restos de plástico, así como la formación de cascarilla, y facilita una limpieza sin problemas. Reparto óptimo de la temperatura y temperatura constante sobre toda la superficie útil.

Regulación electrónica de temperatura

Temperatura ajustable 180–290°C, preajuste para tubos PE. El reglaje electrónico de temperatura regula automáticamente la temperatura dentro de los límites prescritos por el DVS. Piloto de control de temperatura y piloto de control de corriente.



Info



Volumen de suministro

REMS SSG. Aparato de soldar a tope con termoelemento para tubos y accesorios de plástico de PB, PE, PP, PVDF. Termoelemento con recubrimiento PTFE, 230 V. Temperatura ajustable 180–290°C, preajuste para tubos PE. Regulación electrónica de temperatura. Soporte auxiliar. En caja de cartón.

Denominación	Termoelemento Ø mm	Tubos ≤ Ø mm	Potencia W	Código
110/45° EE	125	110	500	250020
125 EE	145	125	700	250120
180 EE	200	180	1200	250220
280 EE	300	280	1300	250320

Accesorios

Denominación	Código
Sujeción al banco de trabajo para la fijación del aparato en posición horizontal o vertical	
REMS SSG 110/45°, 125, 180	250041
REMS SSG 280	250341
Caja metálica	
REMS SSG 110/45°	250042
REMS SSG 125	250142
REMS SSG 180	250242
REMS SSG 280	250342
Funda protectora para termoelemento	
REMS SSG 110, 110/45°, 125	250143
REMS SSG 180	250243
REMS SSG 280	250343

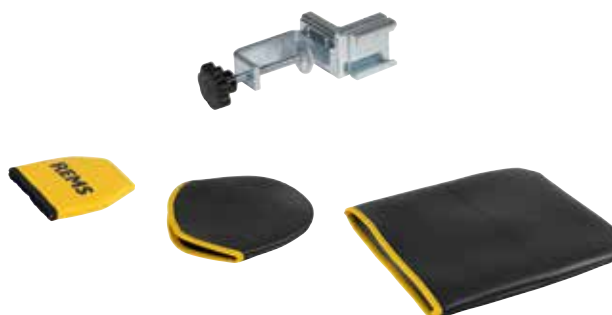



Perforar con diamante

Rozas en muros con discos diamantados

Aspiración en mojado y en seco

	Máquinas eléctricas perforadoras con diamante	300
	Columnas de perforación	308
	Coronas perforadoras de diamante universales	310
	Coronas perforadoras de diamante universales LS	312
	Máquina eléctrica perforadora con diamante con técnica de microimpulsos	314
	Coronas de diamante para perforación en seco LS	317
	Broca para materiales vítros	318
	Máquina rozadora de muros con discos diamantados	320
	Discos de tronzar diamantados	321
	Aspirador en seco y mojado	322

Herramienta eléctrica manejable y compacta, para perforar núcleos, p. ej. hormigón, hormigón armado, muros de todo tipo, piedra natural, asfalto, pavimentos de todo tipo. Para perforar en seco o mojado, guiado a mano o con columna para perforadora. Para instalación e industria.

Hormigón, hormigón armado ≤ Ø 102 (132) mm

Muros y otros materiales ≤ Ø 162 mm

REMS Coronas perforadoras de diamante universales, también son apropiadas para máquinas accionadoras de otros fabricantes, consulte pág. 310–312.

REMS Picus S1 – Perforar en lugar de picar. Sencillo, rápido, sin vibraciones, por ej., 200 mm en hormigón armado Ø 62 mm en solo 3 min.

1 sistema – 4 aplicaciones. Ideal para el instalador.

Aplicación universal

Máquina accionadora universal para perforar en seco o mojado, guiado a mano o con columna para perforadora. Utilizable en cualquier lugar, en rincones estrechos, a ras de pared. Para una gran diversidad de materiales. Para instalación de tuberías y conducción de cables, canalizaciones de aire, pruebas de perforación.

Ventaja del sistema

Sólo un tipo de corona perforadora de diamante universal para todas las máquinas accionadoras REMS Picus y las máquinas accionadoras adecuadas de otros fabricantes. Por ello sencillo, almacenaje económico. Sin posibilidad de equivocarse.

Construcción

Máquina accionadora compacta y manejable para perforar sin vibraciones, con rosca adaptadora de coronas UNC 1¼ exterior, G ½ interior. Construcción robusta. Súper ligera, sólo 5,2 kg. Trabajos sencillos y rápidos, por ej., 200 mm en hormigón armado Ø 62 mm en solo 3 min. Empuñadura recta y contra soporte para una perforación guiada a mano. Cuello de sujeción Ø 60 mm para colocar la máquina accionadora en la columna para perforadora. Dispositivo de suministro de agua para perforar en mojado, con llave de paso regulable y conexión rápida con retención del agua y conexión de manguera ½". Rotor de aspiración para aspirar el polvo en caso de perforar en seco con conexión para un aspirador común, como accesorio.

Accionamiento

Motor universal resistente, con fuerza de arrastre 1850 W. Velocidad bajo carga husillo de broca 580 min⁻¹. Engranaje estable, sin mantenimiento. Protección de bloqueo por embrague deslizante de seguridad. Interruptor pulsador con mecanismo inmovilizador. Cable de alimentación con interruptor protector de personas (PRCD) integrado.

Electrónica multifuncional

Electrónica multifuncional con limitación de corriente de arranque para un arranque suave y taladrado con sensibilidad, limitación de velocidad de marcha en vacío automática para reducir el ruido y proteger el motor, seguro de sobrecarga y protección de bloqueo para motor y engranaje.

Coronas perforadoras diamantadas universales

Aplicación universal para perforar en seco o mojado, guiado a mano o con columna para perforadora. Opcionalmente REMS coronas perforadoras de diamante universales, con soldadura inductiva, reutilizable, o REMS coronas perforadoras de diamante universales LS, soldada mediante láser, resistente a altas temperaturas (página 310–312). Rosca adaptadora UNC 1¼ interior. Profundidad de perforación 420 mm. Segmentos diamantados de gran calidad especialmente desarrollados para coronas perforadoras, con grandes partes diamantadas y fijación especial, para un perforado excelente y una durabilidad especialmente alta. Ideal para aplicación universal en hormigón armado y mampostería. Adaptador para emplear las REMS coronas de diamante universales en otras máquinas accionadoras de otros fabricantes, como accesorio. Arandela, para aflojar de manera sencilla las coronas perforadoras de diamante, como accesorio.

Aspiración de polvo según EN 60335-2-69

Al trabajar con materiales minerales, por ejemplo hormigón, hormigón armado, muros, pavimentos, se genera una gran cantidad de polvo mineral que contiene cuarzo (polvo fino de cuarzo), el cual resulta nocivo para la salud. La inhalación de polvo fino de cuarzo resulta nociva para la salud. Según EN 60335-2-69 se prescribe para aspirar de polvo nocivo para la salud con un valor límite de exposición / valor límite en puesto de trabajo > 0,1 mg/m³ la utilización de al menos un aspirador de seguridad de la categoría de polvo M. Tener en cuenta la normativa nacional.

Rotor de aspiración para aspirar polvo durante perforaciones en seco con conexión para REMS Pull 2 y otros aspiradores adecuados, disponible como accesorio (página 309). REMS Pull 2 M, aspirador en seco y húmedo, certificado para aspirar polvo nocivo para la seguridad de categoría de polvo M (página 322).

Centrador de taladro

Centrador de taladro G ½ UDKB, con perforaciones para aspirar el polvo del agujero de perforación mediante el rotor de aspiración, con broca para hormigón de metal duro Ø 8 mm.



Info



REMS Simplex 2



REMS Titan

Dispositivo para aspiración de agua

Dispositivo aspirador de agua para perforar en mojado hasta Ø 170 mm, compuesto por anillo acumulador de agua con conexión para REMS Pull 2 u otros aspiradores en mojado adecuados, anillo de presión, arandela de goma de Ø 200 mm, adaptable al diámetro de la corona de perforación, y sujetador universal para todas las columnas de perforación REMS, disponible como accesorio.

Columna de perforación

Columna de perforación REMS Simplex 2 o REMS Titan utilizable opcionalmente (página 308).



REMS Picus S1 Basic-Pack

Volumen de suministro

REMS Picus S1 Basic-Pack. Perforadora eléctrica con corona de diamante para perforar núcleos en hormigón, hormigón armado ≤ Ø 102 (132) mm, muros y otros materiales ≤ Ø 162 mm. Para perforar en seco o mojado, guiado a mano o con soporte para perforadora. Máquina accionadora con rosca adaptadora de corona UNC 1¼ exterior, G ½ interior, engranaje libre de mantenimiento con embrague deslizante de seguridad, motor universal 230 V, 50–60 Hz, 1850 W. Electrónica multifuncional con arranque suave, limitación de velocidad de marcha en vacío, seguro de sobrecarga, protección de bloqueo. Pulsador con tope inmovilizador. Interruptor de protección de personas (PRCD). Velocidad bajo carga de husillo de broca 580 min⁻¹. Dispositivo de admisión de agua con válvula de cierre ajustable y acoplamiento rápido con parada de agua y conexión de tubo de ½". Empuñadura. Centrador de taladro G ½ UDKB con taladro Ø 8 mm, Llave allen SW 3. Llave plana SW 32. En caja metálica resistente.

	Código
	180010

Otras tensiones sobre demanda.

Volumen de suministro

REMS Picus S1 Set Simplex 2. REMS Picus S1 Basic-Pack y columna de perforación REMS Simplex 2, incluye herramientas y juego de fijación para muros de ladrillo y hormigón.

	Código
	180032

Otras tensiones sobre demanda.



REMS Picus S1 Set Simplex 2

Accesorios

Denominación	Código
REMS Picus S1 máquina accionadora	180000
Caja metálica con forma	180600

REMS Coronas perforadoras de diamante universales, soldadura inductiva, reutilizable, consulte pág. 310.

REMS Coronas perforadoras de diamante universales LS, soldada mediante láser, resistente a altas temperaturas, consulte pág. 312.

REMS Pull 2 L / M, aspirador en seco y mojado, consulte pág. 322

Para más complementos consulte pág. 308–309.



Herramienta eléctrica potente y manejable, para perforar núcleos, p. ej. hormigón, hormigón armado, muros de todo tipo, piedra natural, asfalto, pavimentos de todo tipo. Para perforar en seco o mojado, guiado a mano o con columna para perforadora. Para instalación e industria.

Hormigón, hormigón armado ≤ Ø 152 (200) mm

Muros y otros materiales ≤ Ø 250 mm

REMS Coronas perforadoras de diamante universales, también son apropiadas para máquinas accionadoras de otros fabricantes, consulte pág. 310–312.

REMS Picus S3 – Perforar en lugar de picar. Sencillo, rápido, sin vibraciones, por ej. 200 mm en hormigón armado Ø 62 mm en tan solo 3 min.

1 sistema – 4 aplicaciones. Ideal para el instalador.

Aplicación universal

Máquina accionadora universal para perforar en seco o mojado, guiado a mano o con columna para perforadora. Utilizable en cualquier lugar, en rincones estrechos, a ras de pared. Extremadamente versátil y potente, p. ej. perforar hormigón armado, mampostería y otros materiales. Para instalación de tuberías y conducción de cables, canalizaciones de aire, pruebas de perforación.

Ventaja del sistema

Sólo un tipo de corona perforadora de diamante universal para todas las máquinas accionadoras REMS Picus y las máquinas accionadoras adecuadas de otros fabricantes. Por ello sencillo, almacenaje económico. Sin posibilidad de equivocarse.

Construcción

Máquina accionadora compacta y manejable para perforar sin vibraciones, con rosca adaptadora de coronas UNC 1¼ exterior, G ½ interior. Construcción robusta. Solo 7,4 kg. Trabajos sencillos y rápidos, por ej. 200 mm en hormigón armado Ø 62 mm en tan solo 3 min. Empuñadura recta y contra soporte para una perforación guiada a mano. Cuello de sujeción Ø 60 mm para colocar la máquina accionadora en la columna para perforadora. Dispositivo de suministro de agua para perforar en mojado, con llave de paso regulable y conexión rápida con retención del agua y conexión de manguera ½". Rotor de aspiración para aspirar el polvo en caso de perforar en seco con conexión para un aspirador común, como accesorio.

Accionamiento

Engranaje estable con 3 escalonamientos, libre de mantenimiento, para la elección óptima de la velocidad en carga según el diámetro de perforación. Velocidad en carga del husillo perforador 530 min⁻¹, 1280 min⁻¹, 1780 min⁻¹. Protección de bloqueo mediante embrague deslizante de seguridad. Interruptor pulsador con mecanismo inmovilizador. Cable de alimentación con interruptor protector de personas (PRCD) integrado.

Electrónica multifuncional

Electrónica multifuncional con limitación de corriente de arranque para un arranque suave y taladrado con sensibilidad, limitación de velocidad de marcha en vacío automática para reducir el ruido y proteger el motor, seguro de sobrecarga y protección de bloqueo para motor y engranaje.

Coronas perforadoras diamantadas universales

Aplicación universal para perforar en seco o mojado, guiado a mano o con columna para perforadora. Opcionalmente REMS coronas perforadoras de diamante universales, con soldadura inductiva, reutilizable, o REMS coronas perforadoras de diamante universales LS, soldada mediante láser, resistente a altas temperaturas (página 310–312). Rosca adaptadora UNC 1¼ interior. Profundidad de perforación 420 mm. Segmentos diamantados de gran calidad especialmente desarrollados para coronas perforadoras, con grandes partes diamantadas y fijación especial, para un perforado excelente y una durabilidad especialmente alta. Ideal para aplicación universal en hormigón armado y mampostería. Adaptador para emplear las REMS coronas de diamante universales en otras máquinas accionadoras de otros fabricantes, como accesorio. Arandela, para aflojar de manera sencilla las coronas perforadoras de diamante, como accesorio.

Aspiración de polvo según EN 60335-2-69

Al trabajar con materiales minerales, por ejemplo hormigón, hormigón armado, muros, pavimentos, se genera una gran cantidad de polvo mineral que contiene cuarzo (polvo fino de cuarzo), el cual resulta nocivo para la salud. La inhalación de polvo fino de cuarzo resulta nociva para la salud. Según EN 60335-2-69 se prescribe para aspirar de polvo nocivo para la salud con un valor límite de exposición / valor límite en puesto de trabajo > 0,1 mg/m³ la utilización de al menos un aspirador de seguridad de la categoría de polvo M. Tener en cuenta la normativa nacional.

Rotor de aspiración para aspirar polvo durante perforaciones en seco con conexión para REMS Pull 2 y otros aspiradores adecuados, disponible como accesorio (página 309). REMS Pull 2 M, aspirador en seco y húmedo, certificado para aspirar polvo nocivo para la seguridad de categoría de polvo M (página 322).

Centrador de taladro

Centrador de taladro G ½ UDKB, con perforaciones para aspirar el polvo del agujero de perforación mediante el rotor de aspiración, con broca para hormigón de metal duro Ø 8 mm.

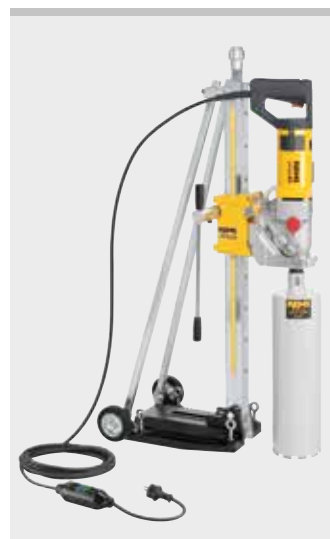

Info



REMS Simplex 2



REMS Titan

Dispositivo para aspiración de agua

Dispositivo aspirador de agua para perforar en mojado hasta Ø 170 mm, compuesto por anillo acumulador de agua con conexión para REMS Pull 2 u otros aspiradores en mojado adecuados, anillo de presión, arandela de goma de Ø 200 mm, adaptable al diámetro de la corona de perforación, y sujetador universal para todas las columnas de perforación REMS, disponible como accesorio.

Columna de perforación

Columna de perforación REMS Simplex 2 o REMS Titan utilizable opcionalmente (página 308).



REMS Picus S3 Basic-Pack



REMS Picus S3 Set Titan



REMS Picus S3 Set 62-82-132 Titan

Volumen de suministro

REMS Picus S3 Basic-Pack. Perforadora eléctrica con corona de diamante para perforar núcleos en hormigón, hormigón armado $\leq \varnothing 152$ (200) mm, muros y otros materiales $\leq \varnothing 250$ mm. Para perforar en seco o mojado, guiado a mano o con soporte para perforadora. Máquina accionadora con rosca adaptadora de corona UNC 1¼ exterior, G ½ interior, engranaje libre de mantenimiento de 3 posiciones con embrague deslizante de seguridad, motor universal 230 V, 50–60 Hz, 2200 W. Electrónica multifuncional con arranque suave, limitación de velocidad de marcha en vacío, seguro de sobrecarga, protección de bloqueo. Pulsador con tope inmovilizador. Interruptor de protección de personas (PRCD). Velocidad bajo carga de husillo de broca 530 min⁻¹, 1280 min⁻¹, 1780 min⁻¹. Dispositivo de admisión de agua con válvula de cierre ajustable y acoplamiento rápido con parada de agua y conexión de tubo de ½". Empuñadura. Llave fija SW 32. En caja metálica.

	Código
	180011

Otras tensiones sobre demanda.

Volumen de suministro

REMS Picus S3 Set Titan. REMS Picus S3 Basic-Pack con columna de perforación REMS Titan con juego de fijación para muros y hormigón.

	Código
	180029

Otras tensiones sobre demanda.

Volumen de suministro

REMS Picus S3 Set 62+82+132 Titan. REMS Picus S3 Basic-Pack con REMS coronas perforadoras de diamante universales UDKB Ø 62+82+132 mm y columna de perforación REMS Titan con juego de fijación para muros y hormigón.

	Código
	180028

Otras tensiones sobre demanda.

Accesorios

Denominación	Código
REMS Picus S3 máquina accionadora	180001
Caja metálica con forma	180600

REMS Coronas perforadoras de diamante universales, soldadura inductiva, reutilizable, consulte pág. 310.

REMS Coronas perforadoras de diamante universales LS, soldada mediante láser, resistente a altas temperaturas, consulte pág. 312.

REMS Pull 2 L / M, aspirador en seco y mojado, consulte pág. 322

Para más complementos consulte pág. 308–309.



Herramienta eléctrica manejable y compacta, para perforar núcleos, p. ej. hormigón, hormigón armado, muros de todo tipo, piedra natural, asfalto, pavimentos de todo tipo. Con regulación de velocidad. Para perforar en seco o mojado, guiado a mano o con columna para perforadora. Para instalaciones, talleres metálicos, industria.

Hormigón, hormigón armado $\leq \varnothing 162$ (200) mm

Muros y otros materiales $\leq \varnothing 250$ mm

REMS Coronas perforadoras de diamante universales, también son apropiadas para máquinas accionadoras de otros fabricantes, consulte pág. 310–312.

REMS Picus SR – Perforar en lugar de picar. Sencillo, rápido, sin vibraciones, por ej. 200 mm en hormigón armado $\varnothing 62$ mm en tan solo 3 min. Con regulación de velocidad.

1 sistema – 4 aplicaciones. Ideal para el instalador.

Aplicación universal

Máquina accionadora universal para perforar en seco o mojado, guiado a mano o con columna para perforadora. Utilizable en cualquier lugar, en rincones estrechos, a ras de pared. Extremadamente versátil y potente, p. ej. perforar hormigón armado, mampostería y otros materiales. Para instalación de tuberías y conducción de cables, canalizaciones de aire, pruebas de perforación.

Ventaja del sistema

Sólo un tipo de corona perforadora de diamante universal para todas las máquinas accionadoras REMS Picus y las máquinas accionadoras adecuadas de otros fabricantes. Por ello sencillo, almacenaje económico. Sin posibilidad de equivocarse.

Construcción

Máquina accionadora compacta y manejable para perforar sin vibraciones, con rosca adaptadora de coronas UNC 1¼ exterior, G ½ interior. Construcción robusta. Solo 6,4 kg. Trabajos sencillos y rápidos, por ej. 200 mm en hormigón armado $\varnothing 62$ mm en tan solo 3 min. Empuñadura recta y contra soporte para una perforación guiada a mano. Cuello de sujeción $\varnothing 60$ mm para colocar la máquina accionadora en la columna para perforadora. Juego de distanciador para la estabilización adicional de la máquina de accionamiento REMS Picus SR en la columna de perforación REMS Titan. Dispositivo de suministro de agua para perforar en mojado, con llave de paso regulable y conexión rápida con retención del agua y conexión de manguera ½".

Accionamiento

Motor universal resistente, con fuerza de arrastre 2200 W. Control contra sobrecalentamiento mediante supervisión de temperatura del devanado de campo del motor con resistencia PTC (coeficiente de temperatura positivo). Engranaje estable, sin mantenimiento de 2 etapas. Protección de bloqueo por embrague deslizante de seguridad. Interruptor pulsador con mecanismo inmovilizador. Cable de alimentación con interruptor protector de personas (PRCD) integrado.

Regulación de velocidad

Regulación de velocidad electrónica continua de la máquina accionadora para elección de velocidad según el material. La velocidad se puede ajustar continuamente en la rueda de ajuste. 250 min⁻¹ a 500 min⁻¹ (1ª marcha) o 600 min⁻¹ hasta 1200 min⁻¹ (2ª marcha). La electrónica de regulación de velocidad de tacómetro empleado para la regulación mantiene constante el número de revoluciones seleccionado bajo esfuerzo. La velocidad de la corona de perforación es mantenida al valor nominal hasta que el disco choca contra una resistencia y pasa a estar por debajo de un valor crítico. El motor accionador se detiene. Si se alivia de nuevo la carga de la máquina de accionamiento, ésta adopta de nuevo la velocidad nominal, de manera que es posible seguir trabajando de inmediato con la velocidad nominal (**patente EP 2 085 191**). Ventaja: La velocidad de perforación óptima seleccionada previamente para cada material (velocidad bajo carga) y el diámetro de corona perforadora se mantiene durante toda la operación de perforación. Para una capacidad de taladro extraordinaria y una duración especialmente alta de las coronas de perforación.

Electrónica multifuncional

Electrónica multifuncional con limitación de corriente de arranque para un arranque suave y taladrado con sensibilidad, limitación de velocidad de marcha en vacío automática para reducir el ruido y proteger el motor, seguro de sobrecarga y protección de bloqueo para motor y engranaje.

Coronas perforadoras diamantadas universales

Aplicación universal para perforar en seco o mojado, guiado a mano o con columna para perforadora. Opcionalmente REMS coronas perforadoras de diamante universales, con soldadura inductiva, reutilizable, o REMS coronas perforadoras de diamante universales LS, soldada mediante láser, resistente a altas temperaturas (página 310–312). Rosca adaptadora UNC 1¼ interior. Profundidad de perforación 420 mm. Segmentos diamantados de gran calidad especialmente desarrollados para coronas perforadoras, con grandes partes diamantadas y fijación especial, para un perforado excelente y una durabilidad especialmente alta. Ideal para aplicación universal en hormigón armado y mampostería. Adaptador para emplear las REMS coronas de diamante universales en otras máquinas accionadoras de otros fabricantes, como accesorio. Arandela, para aflojar de manera sencilla las coronas perforadoras de diamante, como accesorio.

Patente EP 2 085 191

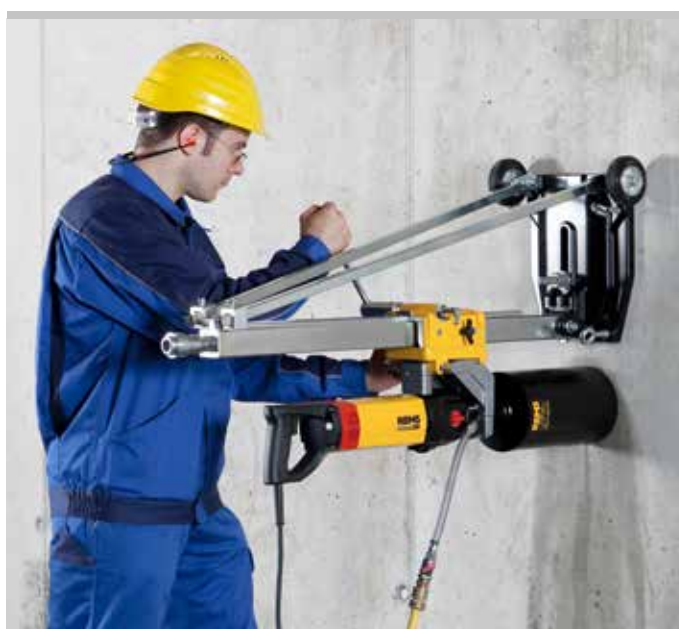

Producto alemán de calidad



Info

Con regulación de velocidad para máxima potencia de perforación y máxima durabilidad de las coronas de perforación.



REMS Simplex 2



REMS Titan

Columna de perforación

Columna de perforación REMS Simplex 2 o REMS Titan utilizable opcionalmente (página 308).

Aspiración de polvo según EN 60335-2-69

Al trabajar con materiales minerales, por ejemplo hormigón, hormigón armado, muros, pavimentos, se genera una gran cantidad de polvo mineral que contiene cuarzo (polvo fino de cuarzo), el cual resulta nocivo para la salud. La inhalación de polvo fino de cuarzo resulta nociva para la salud. Según EN 60335-2-69 se prescribe para aspirar de polvo nocivo para la salud con un valor límite de exposición / valor límite en puesto de trabajo > 0,1 mg/m³ la utilización de al menos un aspirador de seguridad de la categoría de polvo M. Tener en cuenta la normativa nacional.

Rotor de aspiración para aspirar polvo durante perforaciones en seco con conexión para REMS Pull 2 y otros aspiradores adecuados, disponible como accesorio (página 309). REMS Pull 2 M, aspirador en seco y húmedo, certificado para aspirar polvo nocivo para la seguridad de categoría de polvo M (página 322).

Centrador de taladro

Centrador de taladro G ½ UDKB, con perforaciones para aspirar el polvo del agujero de perforación mediante el rotor de aspiración, con broca para hormigón de metal duro Ø 8 mm, disponible como accesorio.

Dispositivo para aspiración de agua

Dispositivo aspirador de agua para perforar en mojado hasta Ø 170 mm, compuesto por anillo acumulador de agua con conexión para REMS Pull 2 u otros aspiradores en mojado adecuados, anillo de presión, arandela de goma de Ø 200 mm, adaptable al diámetro de la corona de perforación, y sujetador universal para todas las columnas de perforación REMS, disponible como accesorio.



REMS Picus SR Basic-Pack



REMS Picus SR Set Titan



REMS Picus SR Set 62-82-132 Titan

Volumen de suministro

REMS Picus SR Basic-Pack. Máquina perforadora de diamante eléctrica con regulación de velocidad. Para perforaciones de núcleos en hormigón, hormigón armado ≤ Ø 162 (200) mm, muros y otros materiales ≤ Ø 250 mm. Para perforación en seco o en mojado, a mano o con plataformas de perforación. Máquina accionadora con rosca de unión para las coronas de perforación UNC 1¼ exterior, G ½ interior, sin mantenimiento engranaje de 2 etapas con embrague deslizante de seguridad, motor universal 230 V, 50–60 Hz, 2200 W. Regulación de velocidad electrónica continua 250 min⁻¹ hasta 500 min⁻¹ (1ª marcha) o 600 min⁻¹ a 1200 min⁻¹ (2ª marcha), protección contra sobrecalentamiento. Electrónica multifuncional con arranque suave, limitación de velocidad de marcha en vacío, seguro de sobrecarga, protección de bloqueo. Pulsador con tope inmovilizador. Interruptor de protección de personas (PRCD). Dispositivo de admisión de agua con válvula de cierre ajustable y acoplamiento rápido con parada de agua y conexión de tubo ½". Luneta. Juego de distanciador. Llave de una boca SW 32. En caja metálica resistente.

	Código
	183010

Otras tensiones sobre demanda.

Volumen de suministro

REMS Picus SR Set Titan. REMS Picus SR Basic-Pack con columna de perforación REMS Titan con juego de fijación para muros y hormigón.

	Código
	183022

Otras tensiones sobre demanda.

Volumen de suministro

REMS Picus SR Set 62 + 82 + 132 Titan. REMS Picus SR Basic-Pack con columna de perforación REMS Titan y juego de fijación para muros y hormigón y coronas perforadoras de diamante universal UDKB Ø 62 + 82 + 132 mm.

	Código
	183023

Otras tensiones sobre demanda.

Accesorios

Denominación	Código
REMS Picus SR máquina accionadora	183000
Juego de distanciador para la estabilización adicional de la máquina de accionamiento REMS Picus SR en la columna de perforación REMS Titan, compuesto de distanciador y 2 tornillos cilíndricos M 8 x 65	183632
Caja metálica con forma	180600

REMS Coronas perforadoras de diamante universales, soldadura inductiva, reutilizable, consulte pág. 310.

REMS Coronas perforadoras de diamante universales LS, soldada mediante láser, resistente a altas temperaturas, consulte pág. 312.

REMS Pull 2 L / M, aspirador en seco y mojado, consulte pág. 322

Para más complementos consulte pág. 308 – 309.



Perforadora de núcleos potente y robusta, para perforar núcleos, p. ej. hormigón, hormigón armado, muros de todo tipo, piedra natural, asfalto, pavimentos de todo tipo. En seco o mojado con columna de perforación. Para instalación e industria.

Hormigón, hormigón armado, muros y otros materiales Ø 40–300 mm

REMS Coronas perforadoras de diamante universales, también son apropiadas para máquinas accionadoras de otros fabricantes, consulte pág. 310–312.

REMS Picus S2/3,5 – Perforar en lugar de picar. Sencillo, rápido, sin vibraciones, por ej. 200 mm en hormigón armado Ø 62 mm en tan solo 2 min.

Aplicación universal

Máquina accionadora universal para perforar en seco o mojado, guiado a mano o con columna para perforadora. Utilizable en cualquier lugar, en rincones estrechos, a ras de pared. Extremadamente versátil y potente, p. ej. perforar hormigón armado, mampostería y otros materiales. Para instalación de tuberías y conducción de cables, canalizaciones de aire, pruebas de perforación.

Ventaja del sistema

Sólo un tipo de corona perforadora de diamante universal para todas las máquinas accionadoras REMS Picus y las máquinas accionadoras adecuadas de otros fabricantes. Por ello sencillo, almacenaje económico. Sin posibilidad de equivocarse.

Construcción

Máquina accionadora compacta y manejable para perforar sin vibraciones, con rosca adaptadora de coronas UNC 1¼ exterior. Arandela, para aflojar de manera sencilla las coronas perforadoras de diamante. Compacta, robusta, ideal para la obra. Sólo pesa 14,4 kg. trabajos sencillos y rápidos, por ej. 200 mm en hormigón armado Ø 62 mm en tan solo 2 min. Plato de agarre del motor para la sujeción rápida a la columna de perforación. Dispositivo de abastecimiento de agua para perforar en mojado, con válvula y conexión rápida con retención del agua y conexión de manguera ½".

Accionamiento

Motor universal robusto, con gran potencia de arranque 3420 W. Engranaje estable con 2 escalonamientos, libre de mantenimiento, para la elección óptima de la velocidad en carga según el diámetro de perforación. Velocidad en carga del husillo perforador 320 min⁻¹, 760 min⁻¹. Protección de bloqueo por embrague deslizante de seguridad. Cable de alimentación con interruptor protector de personas (PRCD) integrado.

Electrónica multifuncional

Electrónica multifuncional con limitación de corriente de arranque para un arranque suave y taladrado con sensibilidad, limitación de velocidad de marcha en vacío automática para reducir el ruido y proteger el motor, seguro de sobrecarga y protección de bloqueo para motor y engranaje.

Coronas perforadoras diamantadas universales

Aplicación universal para perforar en seco o mojado, guiado a mano o con columna para perforadora. Opcionalmente REMS coronas perforadoras de diamante universales, con soldadura inductiva, reutilizable, o REMS coronas perforadoras de diamante universales LS, soldada mediante láser, resistente a altas temperaturas (página 310–312). Rosca adaptadora UNC 1¼ interior. Profundidad de perforación 420 mm. Segmentos diamantados de gran calidad especialmente desarrollados para coronas perforadoras, con grandes partes diamantadas y fijación especial, para un perforado excelente y una durabilidad especialmente alta. Ideal para aplicación universal en hormigón armado y mampostería. Adaptador para emplear las REMS coronas de diamante universales en otras máquinas accionadoras de otros fabricantes, como accesorio. Arandela, para aflojar de manera sencilla las coronas perforadoras de diamante, como accesorio.

Columna de perforación REMS Titan

Columna de perforación especialmente robusta y estable para la perforación de núcleos en hormigón armado y otros materiales hasta un diámetro de 300 mm. Para las más altas exigencias. Columna de perforación fabricada con tubo de acero de precisión de 4 cantos ∇ 50 mm, rígido a la flexión y a prueba de torsión, endurecido en frío, con tolerancias mínimas, para un guiado del carro de avance con pocas vibraciones. Orientable de forma continua, con distribución de grados hasta 45°, con apoyo doble mediante barras de acero ajustables de una pieza, para una presión de avance máxima. Guiado trilateral especialmente estable de la columna de perforación en la placa base y fijación cruzada triple, para una alta rigidez en perforaciones verticales. 4 Tornillos anulares para compensar irregularidades del terreno, para una estabilidad exacta. Escala de profundidades de perforación. Carro de avance guiado por todos los lados con cojinetes de plástico ajustables y pretensados. Preciso mecanismo de avance para una perforación sencilla y con pocas oscilaciones y un avance preciso pobre en vibraciones. Para una alta presión de avance y una larga vida útil de las coronas de perforación. Nivel de burbuja integrado en el carro de avance, para un alineamiento exacto de la columna de perforación. Fijación del carro de avance para un montaje sencillo y un transporte seguro. Placa de cierre a prueba de torsión, fabricada con fundición esferoidal resistente al desgaste. Dispositivo de fijación rápida para alojar máquinas accionadoras con la correspondiente placa de conexión. Ángulo de sujeción especialmente estable, rígido a la flexión y a prueba de torsión, para alojar máquinas accionadoras con cuello de sujeción de 60 mm de diámetro. Accionamiento por cremallera multiplicador de fuerza con palanca de avance ergonómica inser-



Info



REMS Titan

table por ambos lados del carro de avance. Cremallera ancha de acero. Placa base con ranura para junta anular de la fijación por vacío. Fijación por vacío disponible como accesorio. Columna de fijación con cabeza de sujeción ajustable, para fijar el columna de perforación entre el techo y el suelo o entre dos paredes. Columna de perforación móvil, para un transporte sencillo. Peso 19,5 kg.

Con herramientas, compuesto por llave hexagonal SW 6, llave de boca SW 19 y SW 30 y juego de fijación para muros y hormigón, formado por 2 piezas de anclaje M12 para muros, 10 piezas de anclaje de impacto M12 para hormigón, cincel expansionador para anclaje de impacto M12, vástago M12 x 52, tuerca de fijación rápida, arandela, broca para hormigón de metal duro Ø 15 mm SDS-plus, en caja de cartón.

Dispositivo para aspiración de agua

Dispositivo aspirador de agua para perforar en mojado hasta Ø 170 mm, compuesto por anillo acumulador de agua con conexión para REMS Pull 2 u otros aspiradores en mojado adecuados, anillo de presión, arandela de goma de Ø 200 mm, adaptable al diámetro de la corona de perforación, y sujetador universal para todas las columnas de perforación REMS, disponible como accesorio.



REMS Picus S2/3,5 Basic-Pack

Volumen de suministro

REMS Picus S2/3,5 Basic-Pack. Perforadora eléctrica con corona de diamante para perforaciones de núcleos en hormigón, hormigón armado, muros de todo tipo, Ø 40–300 mm. Para perforar en seco o mojado con soporte para perforadora. Máquina accionadora con rosca adaptadora de corona UNC 1¼ exterior, engranaje libre de mantenimiento de 2 posiciones con embrague deslizante de seguridad, motor universal 230 V, 50–60 Hz, 3420 W. Electrónica multifuncional con arranque suave, limitación de velocidad de marcha en vacío, seguro de sobrecarga, protección de bloqueo. Pulsador con tope inmovilizador. Interruptor de protección de personas (PRCD). Velocidad bajo carga de husillo de broca 320 min⁻¹, 760 min⁻¹. Dispositivo de admisión de agua con válvula de cierre ajustable y acoplamiento rápido con parada de agua y conexión de tubo de ½". Arandela. Llave fija SW 32. En caja de cartón.

	Código
	180012

Otras tensiones sobre demanda.

Volumen de suministro

REMS Picus S2/3,5 Set Titan. REMS Picus S2/3,5 Basic-Pack con columna de perforación REMS Titan con juego de fijación para muros y hormigón.

	Código
	180030

Otras tensiones sobre demanda.



REMS Picus S2/3,5 Set Titan

Accesorios

Denominación

REMS Coronas perforadoras de diamante universales, soldadura inductiva, reutilizable, consulte pág. 310.

REMS Coronas perforadoras de diamante universales LS, soldada mediante láser, resistente a altas temperaturas, consulte pág. 312.

REMS Pull 2 L / M, aspirador en seco y mojado, consulte pág. 322

Para más complementos consulte pág. 308–309.



Columna de perforación

Accesorio para REMS Picus S1, REMS Picus S3, REMS Picus SR, REMS Picus S2/3,5, REMS Picus DP y otros fabricantes

Volumen de suministro

REMS Simplex 2. Robusta y manejable columna de perforación para coronas de perforación Ø 202 mm. Columna de perforación fabricada con tubo de acero de precisión de 4 cantos ∇ 50 mm, rígido a la flexión y a prueba de torsión, endurecido en frío, con tolerancias mínimas, para un guiado del carro de avance con pocas vibraciones. Columna de perforación guiada en base estable y doble atornillamiento, para un alto grado de rigidez al perforar. Base de perfil de acero. 4 tornillos de ajuste para compensar irregularidades del suelo, para un asentamiento exacto. Ángulo de sujeción para alojamiento de máquinas de accionamiento con cuello de sujeción Ø 60 mm. Carro de avance guiado por todos los lados por cojinetes de plástico ajustables y pretensados. Preciso mecanismo de avance para una perforación sencilla y con pocas oscilaciones y un avance preciso pobre en vibraciones. Para una alta presión de avance y una larga vida útil de las coronas de perforación. Nivel de burbuja integrado en el carro de avance, para un alineamiento exacto del columna de perforación. Fijación del carro de avance para un montaje sencillo y un transporte seguro. Ángulo de sujeción estable, rígido a la flexión y a prueba de torsión, para alojar máquinas accionadoras con cuello de sujeción de 60 mm de diámetro. Accionamiento por cremallera multiplicador de fuerza con palanca de avance ergonómica insertable por ambos lados del carro de avance. Cremallera ancha de acero. Peso 12 kg.

Con herramientas, compuesto de llave de pivote hexagonal SW 6, llave de boca SW 19 y SW 30 y juego de fijación para mampostería y hormigón, compuesto de 2 tacos de anclaje expansible M12 para mampostería, 10 tacos de anclaje de impacto M12 para hormigón, cincel expansionador para tacos de anclaje de impacto M12, vástago M12 x 52, tuerca de sujeción rápida, arandela, broca para hormigón de metal duro de Ø 15 mm SDS-plus, en caja de cartón.

Para REMS Picus S1, REMS Picus S3, REMS Picus SR, REMS Picus DP y otros fabricantes

	Código
	183700



Info

Volumen de suministro

REMS Titan. Columna de perforación especialmente robusta y estable para la perforación de núcleos en hormigón armado y otros materiales hasta un diámetro de 300 mm. Para las más altas exigencias. Columna de perforación fabricada con tubo de acero de precisión de 4 cantos ∇ 50 mm, rígido a la flexión y a prueba de torsión, endurecido en frío, con tolerancias mínimas, para un guiado del carro de avance con pocas vibraciones. Orientable de forma continua, con distribución de grados hasta 45°, con apoyo doble mediante barras de acero ajustables de una pieza, para una presión de avance máxima. Guiado trilateral especialmente estable de la columna de perforación en la placa base fijación cruzada triple, para una alta rigidez en perforaciones verticales. 4 Tornillos anulares para compensar irregularidades del terreno, para una estabilidad exacta. Escala de profundidades de perforación. Carro de avance guiado por todos los lados con cojinetes de plástico ajustables y pretensados. Preciso mecanismo de avance para una perforación sencilla y con pocas oscilaciones y un avance preciso pobre en vibraciones. Para una alta presión de avance y una larga vida útil de las coronas de perforación. Nivel de burbuja integrado en el carro de avance, para un alineamiento exacto del columna de perforación. Fijación del carro de avance para un montaje sencillo y un transporte seguro. Placa de cierre a prueba de torsión, fabricada con fundición esferoidal resistente al desgaste. Dispositivo de fijación rápida para alojar máquinas accionadoras con la correspondiente placa de conexión. Ángulo de sujeción especialmente estable, rígido a la flexión y a prueba de torsión, para alojar máquinas accionadoras con cuello de sujeción de 60 mm de diámetro. Accionamiento por cremallera multiplicador de fuerza con palanca de avance ergonómica insertable por ambos lados del carro de avance. Cremallera ancha de acero. Placa base con ranura para junta anular de la fijación por vacío. Fijación por vacío disponible como accesorio. Columna de fijación con cabeza de sujeción ajustable, para fijar el columna de perforación entre el techo y el suelo o entre dos paredes. Columna de perforación móvil, para un transporte sencillo. Peso 19,5 kg.

Con herramientas, compuesto de llave de pivote hexagonal SW 6, llave de boca SW 19 y SW 30 y juego de fijación para mampostería y hormigón, compuesto de 2 tacos de anclaje expansible M12 para mampostería, 10 tacos de anclaje de impacto M12 para hormigón, cincel expansionador para tacos de anclaje de impacto M12, vástago M12 x 52, tuerca de sujeción rápida, arandela, broca para hormigón de metal duro de Ø 15 mm SDS-plus, en caja de cartón.

Ventaja del sistema: Para REMS Picus S1, REMS Picus S3, REMS Picus SR, REMS Picus S2/3,5, REMS Picus DP y otros fabricantes. Al utilizar con REMS Picus SR, utilizar un juego de distanciadores (véase más abajo).

	Código
	183600

Denominación	Código
Juego de distanciador para la estabilización adicional de la máquina de accionamiento REMS Picus SR en la columna de perforación REMS Titan, compuesto de distanciador y 2 tornillos cilíndricos M 8 x 65	183632



Info



Accesorios

Para REMS Picus S1, REMS Picus SR, REMS Picus S3, REMS Picus S2/3,5 y otros fabricantes

Denominación	Código
Depósito de presión de agua para 10 l, para perforar en mojado sin conexión de agua	182006
Plantilla de perforación Titan para simplificar la realización de perforaciones de fijación. Para columnas de perforación REMS Titan.	183605
Broca de metal duro para piedras, Ø 15 mm SDS-plus para anclajes de impacto M12	079018
Anclajes de impacto M12, 50 unidades , para hormigón	079005
Cinzel expansionador para anclaje de golpe M12	182050
Broca de metal duro para piedras, Ø 20 mm SDS-plus para anclajes de expansión M12	079019
Piezas de anclaje M12, 10 unidades , para muros, reutilizables	079006
Juego de fijación rápida 160 para la fijación de la columna de perforación con anclaje, formado por vástago 160 mm con rosca M12 x 52, tuerca de fijación rápida, arandela.	079010
Juego de fijación rápida 500 para la fijación de la columna de perforación sin anclaje, formado por vástago 500 mm, 2 tuercas de fijación rápida, 2 arandelas	183607
Fijación por vacío Titan , formado por placa cobertora con racor para conexión de manguera 3/8" anillo obturador para placa base.	183603
Bomba de vacío , para vacío ≤ -900 mbar (90%), compuesta por bomba con rotor de aletas de marcha en seco, sin aceite, capacidad volumétrica 6 m³/h, motor condensador 230 V, 50-60 Hz, 250 W, protegida contra salpicaduras, filtro interior de aspiración con función de amortiguación acústica y 5 m de manguera de tejido PVC con acoplamiento rápido.	183670
Indicador láser de centrado de perforación	183604
Centrador de taladro G 1/2 UDKB , con perforaciones para aspirar el polvo del agujero de perforación mediante el rotor de aspiración (Código 180160 R), con broca para hormigón de metal duro Ø 8 mm	180140
Broca de metal duro para piedras, Ø 8 mm para centrador de taladro	079013
Llave de boca SW 41 para desmontar coronas perforadoras de diamante universales	079003
Arandela , para aflojar de manera sencilla las coronas perforadoras de diamante	180015
Prolongador de coronas perforadoras 200 mm	180155
Piedra afiladora para coronas perforadoras de diamante	079012
Nivel esférico , magnético, para soporte de taladro	182010
Rotor de aspiración para aspiración de polvo con rosca de conexión G 1/2 exterior, UNC 1 1/4 exterior y con conexión para REMS Pull 2 y otros aspiradores adecuados.	180160
Dispositivo para aspiración de agua , para perforación en mojado hasta Ø 170 mm, formado por anillo colector de agua con anillo obturador, disco de goma Ø 200 mm y dispositivo universal de sujeción para todos los columnas de perforación REMS.	183606
Arandela de goma, Ø 200 mm, paquete de 10 unidades , para dispositivo de agua	183675
REMS Pull 2 L / M , aspirador en seco y mojado, certificado como aspirador y eliminador de polvo para absorber polvo nocivo para la salud según EN 60335-2-69, véase pág. 322	

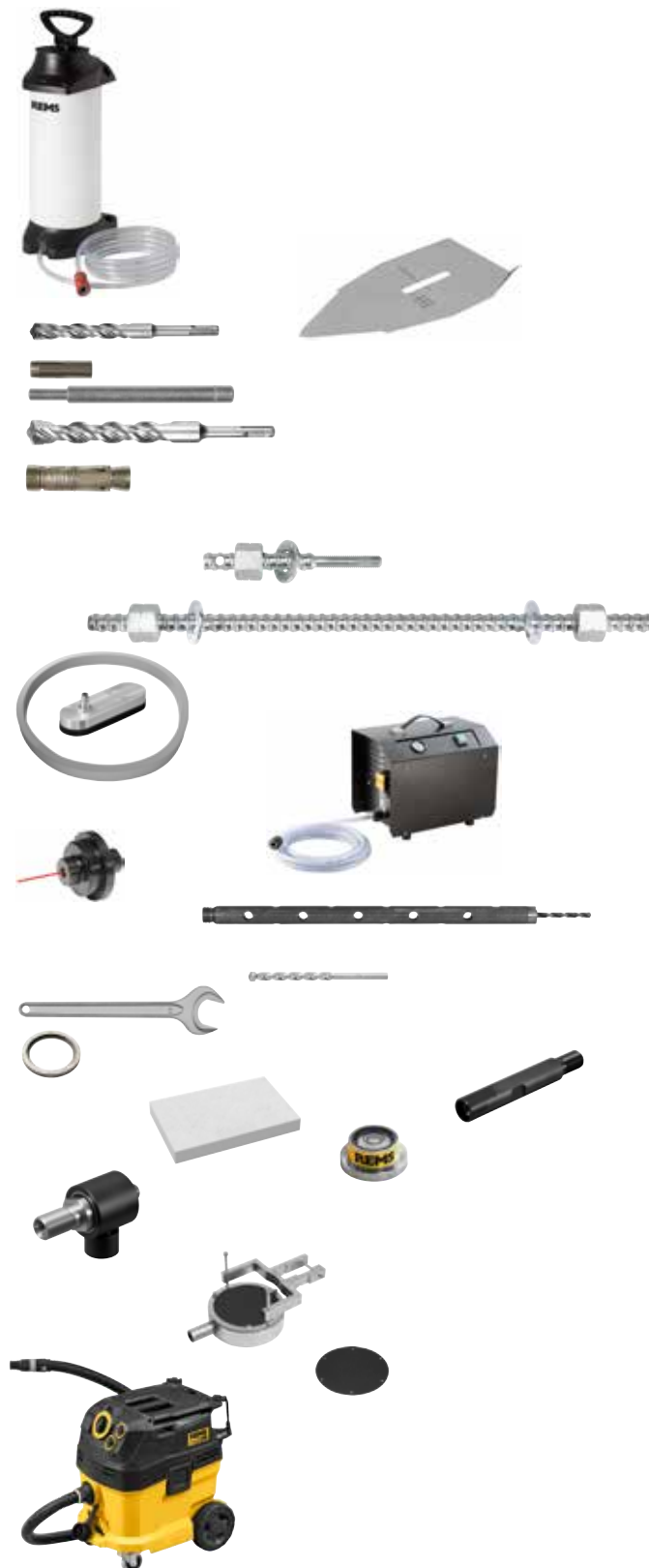

REMS Coronas perforadoras de diamante universales

Para REMS Picus S1, REMS Picus SR, REMS Picus S3, REMS Picus S2/3,5 y otros fabricantes

Coronas perforadoras de diamante universales de gran calidad. Soldadura inductiva. Aplicación universal para perforar en seco o mojado, guiado a mano o con columna para perforadora. Ideal para aplicación universal en hormigón armado, paredes de ladrillo y otros materiales. Para instalaciones, talleres metálicos, industria.

Hormigón, hormigón armado, muros de todo tipo, piedra natural, asfalto, pavimentos de todo tipo y otros \varnothing 32 – 300 mm

REMS Coronas perforadoras de diamante universales – Soldadura inductiva. Segmentos de diamante con corte en cuña para una perforación rápida, sencilla y uniforme. Universal, aplicable para muchos materiales.

Ideal para el instalador.

Aplicación universal para muchos tipos de materiales, para perforación en seco y mojado, guiado manual o con columna de perforación.

Rosca de conexión uniforme UNC 1¼ interior. Profundidad de perforación 420 mm.

Segmentos diamantados de gran calidad especialmente desarrollados para coronas perforadoras, con grandes partes diamantadas y fijación especial, para un perforado excelente y una durabilidad especialmente alta. Ideal para aplicación universal en hormigón armado y paredes de ladrillo.

Segmentos de diamante con corte en cuña ("forma de tejado") para una perforación rápida, sencilla y uniforme. Soldadura inductiva en instalaciones completamente automáticas de soldadura para garantizar una calidad constante de la unión. Los tubos de perforación con segmentos de diamante soldados se pueden reutilizar mediante una sencilla soldadura fuerte.

Arandela, para aflojar de manera sencilla las coronas perforadoras de diamante, como accesorio.

Accionamiento a través de todas las máquinas accionadoras REMS Picus y máquinas accionadoras apropiadas de otros fabricantes con conexión UNC 1¼ externa. Adaptador para acoplar coronas perforadoras de diamante universales REMS a otras máquinas accionadoras con otro tipo de conexión, como accesorio.

Aspirar el polvo generado en las perforaciones en seco con el aspirador de seguridad REMS Pull 2 M, certificado para aspirar polvo nocivo para la salud dentro de la categoría de polvo M (página 322).

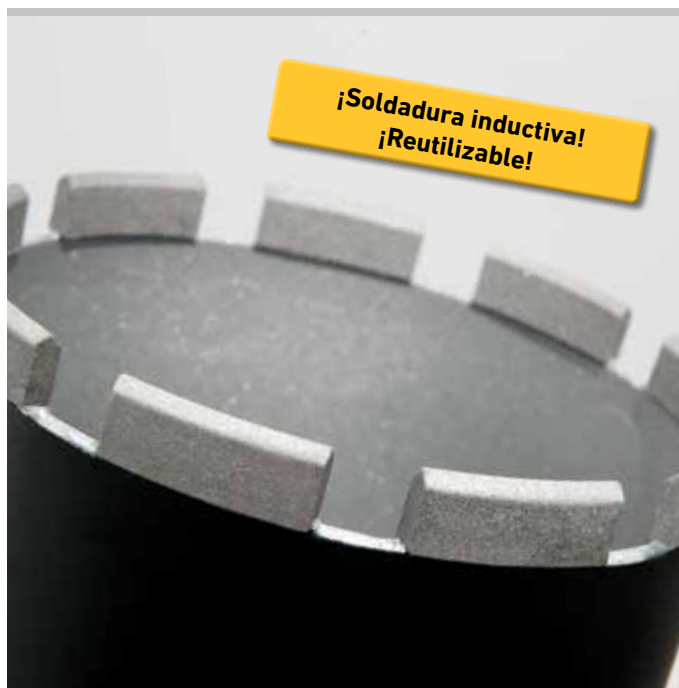

Info

Volumen de suministro

REMS Corona perforadora de diamante universal. Soldadura inductiva, reutilizable. Aplicación universal para perforar en seco o mojado, guiado a mano o con columna para perforadora. Para muchos tipos de materiales, p. ej. hormigón, hormigón armado, muros de todo tipo, piedra natural, asfalto, pavimentos de todo tipo. Rosca adaptadora UNC 1 ¼ interior. Profundidad de perforación 420 mm. En cartón.

Ø x Profundidad de perforado x Conexión	Número de segmentos	Código
UDKB 32 x 420 x UNC 1 ¼	4	181010
UDKB 42 x 420 x UNC 1 ¼	4	181015
UDKB 52 x 420 x UNC 1 ¼	5	181020
UDKB 62 x 420 x UNC 1 ¼	6	181025
UDKB 72 x 420 x UNC 1 ¼	7	181030
UDKB 82 x 420 x UNC 1 ¼	7	181035
UDKB 92 x 420 x UNC 1 ¼	8	181040
UDKB 102 x 420 x UNC 1 ¼	8	181045
UDKB 112 x 420 x UNC 1 ¼	9	181050
UDKB 122 x 420 x UNC 1 ¼	10	181055
UDKB 127 x 420 x UNC 1 ¼	10	181059
UDKB 132 x 420 x UNC 1 ¼	11	181060
UDKB 152 x 420 x UNC 1 ¼	12	181065
UDKB 162 x 420 x UNC 1 ¼	12	181070
UDKB 182 x 420 x UNC 1 ¼	12	181075
UDKB 200 x 420 x UNC 1 ¼	12	181080
UDKB 225 x 420 x UNC 1 ¼	13	181085
UDKB 250 x 420 x UNC 1 ¼	14	181090
UDKB 300 x 420 x UNC 1 ¼	22	181095



Accesorios

Denominación	Código
Arandela, para aflojar de manera sencilla las coronas perforadoras de diamante	180015
Prolongador de coronas perforadoras 200 mm	180155
Adaptador UNC 1 ¼ exterior a G ½ exterior	180052
Adaptador UNC 1 ¼ exterior a G ½ interior	180056
Adaptador UNC 1 ¼ exterior para Hilti BI, adaptador para el uso de coronas perforadoras de diamante universales REMS en máquinas de accionamiento Hilti BI.	180053
Adaptador UNC 1 ¼ exterior para Hilti BU, adaptador para el uso de coronas perforadoras de diamante universales REMS en máquinas de accionamiento Hilti BU.	180054
Piedra afiladora para coronas perforadoras de diamante	079012
Llave de boca SW 41 para REMS UDBK	079003



Otros adaptadores para acoplar coronas perforadoras de diamante universales REMS LS a otras máquinas accionadoras de otros fabricantes, sobre demanda.

REMS Coronas perforadoras de diamante universales LS

Para REMS Picus S1, REMS Picus SR, REMS Picus S3, REMS Picus S2/3,5 y otros fabricantes

Coronas perforadoras de diamante universales de gran calidad. Soldadura láser. Aplicación universal para perforar en seco o mojado, guiado a mano o con columna para perforadora. Ideal para aplicación universal en hormigón armado, paredes de ladrillo y otros materiales. Para instalaciones, talleres metálicos, industria.

Hormigón, hormigón armado, muros de todo tipo, piedra natural, asfalto, pavimentos de todo tipo y otros \varnothing 32–200 mm

REMS Coronas perforadoras de diamante universales LS – Soldada mediante láser. Segmentos de diamante con corte en cuña para una perforación rápida, sencilla y uniforme. Universal, aplicable para muchos materiales.

Ideal para el instalador.

Aplicación universal para muchos tipos de materiales, para perforación en seco y mojado, guiado manual o con columna de perforación.

Rosca de conexión uniforme UNC 1¼ interior. Profundidad de perforación 420 mm.

Segmentos diamantados de gran calidad especialmente desarrollados para coronas perforadoras, con grandes partes diamantadas y fijación especial, para un perforado excelente y una durabilidad especialmente alta. Ideal para aplicación universal en hormigón armado y paredes de ladrillo.

Segmentos de diamante con corte en cuña ("forma de tejado") para una perforación rápida, sencilla y tranquila. Soldada por láser en instalaciones de soldadura completamente automáticas, para una calidad constante de la unión de soldadura. Resistente a altas temperaturas – también para temperaturas extremas, la soldadura de los segmentos no se deshace por sobrecalentamiento.

Arandela, para aflojar de manera sencilla las coronas perforadoras de diamante, como accesorio.

Accionamiento a través de todas las máquinas accionadoras REMS Picus y máquinas accionadoras apropiadas de otros fabricantes con conexión UNC 1¼ externa. Adaptador para acoplar coronas perforadoras de diamante universales REMS LS a otras máquinas accionadoras con otro tipo de conexión, como accesorio.

Aspirar el polvo generado en las perforaciones en seco con el aspirador de seguridad REMS Pull 2 M, certificado para aspirar polvo nocivo para la salud dentro de la categoría de polvo M (página 322).



Info

Volumen de suministro

REMS Corona perforadora de diamante universal LS. Soldadura láser, resistente a altas temperaturas. Aplicación universal para perforar en seco o mojado, guiado a mano o con columna para perforadora. Para muchos tipos de materiales, p. ej. hormigón, hormigón armado, muros de todo tipo, piedra natural, asfalto, pavimentos de todo tipo. Rosca adaptadora UNC 1¼ interior. Profundidad de perforación 420 mm. En cartón.

Ø x Profundidad de perforado x Conexión	Número de segmentos	Código
UDKB LS 32 x 420 x UNC 1¼	1	181410
UDKB LS 42 x 420 x UNC 1¼	4	181415
UDKB LS 52 x 420 x UNC 1¼	5	181420
UDKB LS 62 x 420 x UNC 1¼	6	181425
UDKB LS 72 x 420 x UNC 1¼	6	181430
UDKB LS 82 x 420 x UNC 1¼	7	181435
UDKB LS 92 x 420 x UNC 1¼	8	181440
UDKB LS 102 x 420 x UNC 1¼	9	181445
UDKB LS 112 x 420 x UNC 1¼	9	181450
UDKB LS 122 x 420 x UNC 1¼	10	181455
UDKB LS 127 x 420 x UNC 1¼	10	181459
UDKB LS 132 x 420 x UNC 1¼	10	181460
UDKB LS 152 x 420 x UNC 1¼	11	181465
UDKB LS 162 x 420 x UNC 1¼	12	181470
UDKB LS 182 x 420 x UNC 1¼	13	181475
UDKB LS 200 x 420 x UNC 1¼	14	181480



Accesorios

Denominación	Código
Arandela, para aflojar de manera sencilla las coronas perforadoras de diamante	180015
Prolongador de coronas perforadoras 200 mm	180155
Adaptador UNC 1¼ exterior a G ½ exterior	180052
Adaptador UNC 1¼ exterior a G ½ interior	180056
Adaptador UNC 1¼ exterior para Hilti BI, adaptador para el uso de coronas perforadoras de diamante universales REMS en máquinas de accionamiento Hilti BI.	180053
Adaptador UNC 1¼ exterior para Hilti BU, adaptador para el uso de coronas perforadoras de diamante universales REMS en máquinas de accionamiento Hilti BU.	180054
Piedra afiladora para coronas perforadoras de diamante	079012
Llave de boca SW 41 para REMS UDBK	079003

Otros adaptadores para acoplar coronas perforadoras de diamante universales REMS LS a otras máquinas accionadoras de otros fabricantes, sobre demanda.



Herramienta eléctrica manejable y compacta, para perforar núcleos, p. ej. hormigón, hormigón armado, muros de todo tipo, piedra natural, asfalto, pavimentos de todo tipo. Con técnica de microimpulsos. Especialmente concebida para la perforación en seco; guiado a mano o con columna de perforación. Para instalación e industria.

Hormigón, hormigón armado $\leq \text{Ø } 162 \text{ (202) mm}$

Muros y otros materiales $\leq \text{Ø } 202 \text{ mm}$

REMS Coronas perforadoras de diamante para perforar en seco LS, también son apropiadas para máquinas accionadoras de otros fabricantes, consulte pág. 317.

REMS Picus DP – Con técnica de microimpulsos.

Para perforar sin agua. Limpio, sencillo, rápido.

Por ejemplo, 200 mm en hormigón armado Ø 62 mm en solo 5 min.

Especialmente para el perforado en seco

Máquina accionadora con técnica de microimpulsos, concebida especialmente para perforar en seco, guiado manual o mediante soporte de perforación. Utilizable en cualquier lugar, en rincones estrechos, a ras de pared. Se puede usar con muchos materiales, en particular con materiales duros. Para instalación de tuberías y conducción de cables, canalizaciones de aire, pruebas de perforación. Idónea, en combinación con el aspirador REMS Pull 2 M, para perforar en espacios de obra acabada, como edificios de viviendas, oficinas o naves industriales.

Construcción

Máquina accionadora para perforar con vibraciones mínimas, con rosca adaptadora de coronas UNC 1¼ exterior, G ½ interior. Técnica de microimpulsos, con posibilidad de desembragar y desconectar: la rueda dentada de 24 dientes genera con el motor en ratel a 1.200 min⁻¹ 28.800 impulsos min⁻¹; bajo carga a 880 min⁻¹ 21.120 impulsos min⁻¹. Robusta, adaptable. Muy ligera, tan solo 7 kg. Trabajos sencillos y rápidos sin agua, por ejemplo, 200 mm en hormigón armado Ø 62 mm en tan solo 5 min. Empuñadura recta y contra soporte para una perforación guiada a mano. Rotor de aspiración integrado para aspirar el polvo, con conexión para REMS Pull 2 M y otros aspiradores compatibles. Cuello de sujeción Ø 60 mm para colocar la máquina accionadora en la columna para perforadora.

Accionamiento

Motor universal resistente, con fuerza de arrastre 2200 W. Velocidad bajo carga husillo de broca 880 min⁻¹. Engranaje estable, sin mantenimiento. Protección de bloqueo por embrague deslizante de seguridad. Interruptor pulsador con mecanismo inmovilizador.

Electrónica multifuncional

Electrónica multifuncional con limitación de corriente de arranque para un arranque suave y taladrado con sensibilidad, limitación de velocidad de marcha en vacío automática para reducir el ruido y proteger el motor, seguro de sobrecarga y protección de bloqueo para motor y engranaje.

Coronas de diamante para perforación en seco LS

Coronas de diamante de perforación en seco especialmente desarrolladas para la técnica de microimpulsos. Soldadura láser y resistencia a altas temperaturas (página 317), para perforar en seco sin agua, guiado a mano o con columna de perforación. Rosca adaptadora UNC 1¼ interior. Profundidad de perforación 320 mm. Segmentos diamantados de gran calidad especialmente desarrollados para coronas perforadoras, con grandes partes diamantadas y fijación especial, para un perforado excelente y una durabilidad especialmente alta. Idóneo para perforar en seco en hormigón armado y paredes de ladrillo. Arandela, para aflojar de manera sencilla las coronas perforadoras de diamante para perforar en seco, como accesorio.

Aspiración de polvo según EN 60335-2-69

Al trabajar con materiales minerales, por ejemplo hormigón, hormigón armado, muros, pavimentos, se genera una gran cantidad de polvo mineral que contiene cuarzo (polvo fino de cuarzo), el cual resulta nocivo para la salud. La inhalación de polvo fino de cuarzo resulta nociva para la salud. Según EN 60335-2-69 se prescribe para aspirar de polvo nocivo para la salud con un valor límite de exposición / valor límite en puesto de trabajo > 0,1 mg/m³ la utilización de al menos un aspirador de seguridad de la categoría de polvo M. Tener en cuenta la normativa nacional.

Para una aspiración eficaz del polvo generado al perforar, utilice REMS Pull 2 M (página 322). El aspirador de seguridad REMS Pull 2 M está certificado para aspirar polvo nocivo para la salud dentro de la categoría de polvo M.

Centrador de taladro

Centrador de taladro G ½ TDKB, con perforaciones para aspirar el polvo del agujero de perforación, con broca para hormigón de metal duro Ø 8 mm.

Columna de perforación

Columna de perforación REMS Simplex 2 o REMS Titan utilizable opcionalmente (página 316).



Producto alemán de calidad



Info



REMS Simplex 2



REMS Titan



REMS Picus DP Basic-Pack



REMS Picus DP Set Simplex 2



REMS Picus DP Set Titan



REMS Picus DP/Pull 2 M Set-Pack

Volumen de suministro

REMS Picus DP Basic-Pack. Máquina eléctrica perforadora con diamante, con técnica de microimpulsos, para perforar en seco en hormigón, hormigón armado $\leq \varnothing 162$ (202) mm, muros de albañilería y otros materiales $\leq \varnothing 202$ mm, guiado a mano o con columna de perforación. Máquina accionadora con rosca adaptadora de coronas UNC 1¼ exterior, G ½ interior, engranaje sin mantenimiento, con protección de bloqueo por embrague deslizante de seguridad, motor universal 230V, 50–60 Hz, 2200 W, rotor integrado para la aspiración del polvo. Electrónica multifuncional con limitación de corriente de arranque, limitación de velocidad de marcha en vacío, seguro de sobrecarga y protección de bloqueo. Interruptor pulsador con mecanismo inmovilizador. Velocidad bajo carga husillo de broca 880 min-1. Empuñadura. Centrador de taladro G ½ TDKB con taladro $\varnothing 8$ mm, llave allen SW 3. Llave plana SW 32. En caja metálica resistente.

Código	
180016	

Otras tensiones sobre demanda.

Volumen de suministro

REMS Picus DP Set Simplex 2. REMS Picus DP Basic-Pack y columna de perforación REMS Simplex 2, incluye herramientas y juego de fijación para muros de ladrillo y hormigón.

Código	
180033	

Otras tensiones sobre demanda.

Volumen de suministro

REMS Picus DP Set Titan. REMS Picus DP Basic-Pack y columna de perforación REMS Titan, incluye herramientas y juego de fijación para muros de ladrillo y hormigón.

Código	
180035	

Otras tensiones sobre demanda.

Volumen de suministro

REMS Picus DP/Pull 2 M Set-Pack. REMS Picus DP Basic-Pack, art. n° 180016 R220 y REMS Pull 2 M Set, art. n° 185601 R220.

Código	
180036	

Otras tensiones sobre demanda.

Accesorios

Denominación	Código
REMS Picus DP máquina accionadora	180003
Caja metálica con forma	180600
Coronas de diamante de perforación en seco REMS LS, soldadura láser y resistencia a altas temperaturas, consulte pág. 317.	
REMS Pull 2 M, aspirador en seco y mojado, consulte pág. 322	
Para más complementos consulte pág. 316.	



Denominación	Código
REMS Simplex 2. Robusta y manejable columna de perforación para coronas de perforación Ø 202 mm. Para la descripción consulte la página 308.	183700
REMS Titan. Columna de perforación especialmente robusta y estable para la perforación de núcleos en hormigón armado y otros materiales hasta un diámetro de 300 mm. Para las más altas exigencias. Para la descripción consulte la página 308.	183600
Plantilla de perforación Titan para simplificar la realización de perforaciones de fijación. Para columnas de perforación REMS Titan.	183605
Broca de metal duro para piedras, Ø 15 mm SDS-plus para anclajes de impacto M12	079018
Anclajes de impacto M12, 50 unidades, para hormigón	079005
Cinzel expansionador para anclaje de golpe M12	182050
Broca de metal duro para piedras, Ø 20 mm SDS-plus para anclajes de expansión M12	079019
Piezas de anclaje M12, 10 unidades, para muros, reutilizables	079006
Juego de fijación rápida 160 para la fijación de la columna de perforación con anclaje, formado por vástago 160 mm con rosca M12 x 52, tuerca de fijación rápida, arandela.	079010
Juego de fijación rápida 500 para la fijación de la columna de perforación sin anclaje, formado por vástago 500 mm, 2 tuercas de fijación rápida, 2 arandelas	183607
Fijación por vacío Titan, formado por placa cobertora con racor para conexión de manguera 3/8" anillo obturador para placa base.	183603
Bomba de vacío, para vacío ≤ -900 mbar (90%), compuesta por bomba con rotor de aletas de marcha en seco, sin aceite, capacidad volumétrica 6 m³/h, motor condensador 230 V, 50-60 Hz, 250 W, protegida contra salpicaduras, filtro interior de aspiración con función de amortiguación acústica y 5 m de manguera de tejido PVC con acoplamiento rápido.	183670
Indicador láser de centrado de perforación	183604
Centrador de taladro G 1/2 TDKB, con perforaciones para aspirar el polvo del agujero de perforación, con broca para hormigón de metal duro Ø 8 mm	180145
Broca de metal duro para piedras, Ø 8 mm para centrador de taladro	079013
Llave de boca SW 41 para desmontar coronas perforadoras de diamante universales	079003
Arandela, para aflojar de manera sencilla las coronas perforadoras de diamante	180015
Prolongador de coronas perforadoras 200 mm	180155
Piedra afiladora para coronas perforadoras de diamante	079012
Nivel esférico, magnético, para soporte de taladro	182010
REMS Pull 2 M, aspirador en seco y mojado, certificado como aspirador y eliminador de polvo para absorber polvo nocivo para la salud según EN 60335-2-69, véase pág. 322	



Coronas de diamante REMS para perforación en seco LS

Para REMS Picus DP y otros fabricantes compatibles

Coronas de diamante de perforación en seco de alta calidad. Soldadura láser. Especialmente desarrolladas para perforar en seco con máquinas perforadoras con técnica de microimpulsos, por ej. REMS Picus DP, guiado a mano o con columna de perforación. Ideal para aplicación universal en hormigón armado, paredes de ladrillo y otros materiales.

Hormigón, hormigón armado, hormigón con áridos, ladrillo, clinker, muros de todo tipo, piedra natural, asfalto, pavimentos de todo tipo y otros Ø 32–202 mm

Coronas de diamante de perforación en seco REMS LS – Soldadura láser y resistencia a altas temperaturas. Especial para perforar en seco con máquinas perforadoras con técnica de microimpulsos. Universal, aplicable para muchos materiales. Ideal para el instalador.

Aplicación universal para muchos tipos de materiales, guiado manual o con columna de perforación.

Rosca de conexión uniforme UNC 1¼ interior. Profundidad de perforación 320 mm.

Segmentos diamantados de gran calidad especialmente desarrollados para coronas perforadoras, con grandes partes diamantadas y fijación especial, para un perforado excelente y una durabilidad especialmente alta. Ideal para aplicación universal en hormigón armado y paredes de ladrillo.

Segmentos de diamante con diamantes posicionados en el aglutinante. Para perforaciones rápidas, sencillas y sin contratiempos. Soldada por láser en instalaciones de soldadura completamente automáticas, para una calidad constante de la unión de soldadura. Resistente a altas temperaturas – también para temperaturas extremas, la soldadura de los segmentos no se deshace por sobrecalentamiento.

Arandela, para aflojar de manera sencilla las coronas perforadoras de diamante, como accesorio.

Accionamiento mediante la máquina REMS Picus DP con técnica de microimpulsos y máquinas compatibles de otros fabricantes, con rosca adaptadora UNC 1¼ exterior.

Para una aspiración eficaz del polvo generado al perforar, utilice REMS Pull 2 M (página 322). El aspirador de seguridad REMS Pull 2 M está certificado para aspirar polvo nocivo para la salud dentro de la categoría de polvo M.



Volumen de suministro

Coronas de diamante de perforación en seco REMS LS. Soldadura láser, resistencia a altas temperaturas. Especialmente desarrolladas para perforar en seco con máquinas perforadoras con técnica de microimpulsos, p.ej., REMS Picus DP, guiado a mano o con columna de perforación. Para muchos tipos de materiales, p. ej. hormigón, hormigón armado, muros de todo tipo, piedra natural, asfalto, pavimentos de todo tipo. Rosca adaptadora UNC 1¼ interior. Profundidad de perforación 320 mm. En cartón.

Ø × Profundidad de perforado × Conexión	Número de segmentos	Código
TDKB LS 32 × 320 × UNC 1¼	3	181500
TDKB LS 42 × 320 × UNC 1¼	4	181502
TDKB LS 52 × 320 × UNC 1¼	5	181504
TDKB LS 62 × 320 × UNC 1¼	5	181506
TDKB LS 72 × 320 × UNC 1¼	6	181508
TDKB LS 82 × 320 × UNC 1¼	6	181510
TDKB LS 92 × 320 × UNC 1¼	6	181512
TDKB LS 102 × 320 × UNC 1¼	7	181514
TDKB LS 112 × 320 × UNC 1¼	7	181516
TDKB LS 122 × 320 × UNC 1¼	8	181532
TDKB LS 127 × 320 × UNC 1¼	8	181518
TDKB LS 132 × 320 × UNC 1¼	8	181520
TDKB LS 142 × 320 × UNC 1¼	8	181522
TDKB LS 152 × 320 × UNC 1¼	8	181524
TDKB LS 162 × 320 × UNC 1¼	9	181526
TDKB LS 182 × 320 × UNC 1¼	9	181528
TDKB LS 202 × 320 × UNC 1¼	10	181530



Accesorios

Denominación	Código
Arandela, para aflojar de manera sencilla las coronas perforadoras de diamante	180015
Prolongador de coronas perforadoras 200 mm	180155
Piedra afiladora para coronas perforadoras de diamante	079012
Llave de boca SW 41 para REMS UDBK	079003

Adaptador para utilizar las coronas de perforación en seco REMS en máquinas accionadoras de otros fabricantes, bajo solicitud.



Brocas con diamante, para una perforación rápida y limpia de toda clase de azulejos. Ideal para montaje y renovación.

Cerámica, gres fino, granito, mármol y otros.

REMS brocas vítreas – para perforación en seco.

Aplicación universal para perforación en seco sin picado en cerámica, gres fino, granito, mármol y otros materiales. Evita el picado de baldosas.

No precisa agua.

Relleno especial de cera en el interior de la broca perforadora para lubricación refrigerante. La cera se derrite con el calor, refrigerando así la broca perforadora.

Perforación sencilla a mano alzada, mediante soporte de perforación con fijación por vacío.

Conexión hexagonal para alojamiento de puntas ¼"

Accionamiento mediante taladradora por acumulador REMS Helix 22V VE (página 108) y otras taladradoras/perforadoras (velocidad $\geq 1000 \text{ min}^{-1}$).



Volumen de suministro

REMS brocas para materiales vítreas, juego 6 + 8 + 10. Coronas perforadoras diamantadas con relleno especial de cera. Para cerámica, gres fino, granito, mármol y otros materiales. Brocas vítreas Ø 6, 8, 10 mm, centrador de taladro con fijación por vacío. En blíster.

	Código
	181700



Accesorios

Denominación	Código
REMS Broca para azulejos Ø 5 mm	181710
REMS Broca para azulejos Ø 6 mm	181711
REMS Broca para azulejos Ø 8 mm	181712
REMS Broca para azulejos Ø 10 mm	181713
REMS Broca para azulejos Ø 12 mm	181714
REMS Broca para azulejos Ø 14 mm	181715

REMS Helix 22V VE, taladradora por acumulador, véase pág. 108





Herramienta eléctrica compacta y manejable para trabajos de rozas y corte en seco, p. ej. hormigón, hormigón armado, muros de todo tipo, piedra natural, pavimentos de todo tipo. Para oficios e industria.

REMS Krokodil 125

Profundidad de roza	≤ 38 mm
Anchura de roza	≤ 43 mm
Número de discos de tronzar diamantados	1 – 2

REMS Krokodil 180 SR

Profundidad de roza	≤ 61 mm
Anchura de roza	≤ 62 mm
Número de discos de tronzar diamantados	1 – 3

Discos de tronzar universales diamantados REMS, adecuados también para máquinas accionadoras de otros fabricantes, véase página 321.

REMS Krokodil – hacer rozas en lugar de cincelar. Placa de contacto integral. Electrónica multifunción.

Aplicación universal

Máquina accionadora universal para trabajos de rozas y corte en seco. Ideal para realizar rozas para instalar tubos y conducciones eléctricas en trabajos de instalación de calefacción, sanitaria y eléctrica, técnica de aire acondicionado y refrigeración.

Construcción

REMS Krokodil 125: Máquina accionadora compacta y manejable, tan sólo 5,8 kg. Robusta, adecuada para obras. Trabajos sencillos y rápidos, p. ej. hacer rozas de 500 mm de largo en muros, 38 mm de profundidad, en tan sólo 25 segundos. Placa de contacto integral en toda la superficie durante los trabajos de rozas y tronzado, para una inmersión guiada de los discos de tronzar diamantados, para trabajar de forma segura sin polvo y con un avance suave y homogéneo. Práctico mango del interruptor ajustable en 2 posiciones, paralelo o transversal al eje de la máquina y mango de sujeción orientable para una posición de trabajo óptima y ergonómica. Inmovilizador del eje de accionamiento, para sustituir fácilmente los discos de tronzar universales diamantados. 4 discos distanciadores en diversos grosores, conforme a la anchura de roza deseada atornillados con los discos de tronzar para formar un bloque estable, garantizan una anchura de rozadura constante. Tope de profundidad ajustable de forma continua. Tubo de aspiración integrado en la carcasa para conectar un eliminador de polvo.

REMS Krokodil 180 SR: Máquina accionadora compacta y manejable, tan sólo 8,0 kg. Robusta, adecuada para obras. Trabajos sencillos y rápidos, p. ej. hacer rozas de 500 mm de largo en muros, 61 mm de profundidad, en tan sólo 34 segundos. Placa de contacto integral en toda la superficie durante los trabajos de rozas y tronzado, para una inmersión guiada de los discos de tronzar diamantados, para trabajar de forma segura sin polvo y con un avance suave y homogéneo. Práctico mango del interruptor con triple efecto de palanca transmisora de fuerza, para una inmersión sencilla y un avance eficaz. Mango de sujeción orientable, para una posición de trabajo óptima y ergonómica. Inmovilizador del eje de accionamiento, para sustituir fácilmente los discos de tronzar universales diamantados. Discos distanciadores en diversos grosores, conforme a la anchura de roza deseada atornillados con los discos de tronzar para formar un bloque estable, garantizan una anchura de rozadura constante. Tope de profundidad ajustable de forma continua. Tubo de aspiración integrado en la carcasa para conectar un eliminador de polvo.

Accionamiento

REMS Krokodil 125: Robusto y potente motor universal de 1850 W. Velocidad bajo carga del eje de accionamiento de los discos de tronzar 5000 min⁻¹. Robusto engranaje libre de mantenimiento con acoplamiento de resbalamiento de seguridad. Cable de alimentación 2,3 m. Interruptor pulsador de seguridad con bloqueo de reconexión.

REMS Krokodil 180 SR: Robusto y potente motor universal de 2000 W. Velocidad bajo carga del eje de accionamiento de los discos de tronzar 3300 min⁻¹. Control contra sobrecalentamiento mediante supervisión de temperatura del devanado de campo del motor con resistencia PTC (coeficiente de temperatura positivo). Robusto engranaje libre de mantenimiento. Cable de alimentación 5,7 m. Interruptor pulsador de seguridad con bloqueo de reconexión. Protección contra reencendido en caso de interrupción de corriente.

Regulación de velocidad

La unidad electrónica reguladora de la velocidad (REMS Krokodil 180 SR) mantiene la velocidad constante, incluso bajo esfuerzo. La velocidad del disco de tronzar es mantenida al valor nominal hasta que el disco choca contra una resistencia y pasa a estar por debajo de un valor crítico. El motor accionador se detiene. Si se alivia de nuevo la carga de la máquina de accionamiento, ésta adopta de nuevo la velocidad nominal, de manera que es posible seguir trabajando de inmediato con la velocidad nominal (**patente EP 2 085 191**). Ventaja: La velocidad durante los trabajos de rozas y corte (velocidad bajo carga) se mantiene constante, para un gran rendimiento.

Electrónica multifunción

Electrónica multifunción con limitación de la corriente de arranque para un arranque suave e inmersión sensitiva de los discos de tronzar diamantados, limitación automática de la velocidad sin carga para reducción de ruido y protección del motor, protección contra sobrecarga para proteger el motor y el engranaje.



Placa de contacto integral en toda la superficie durante los trabajos de rozas y tronzado, para una inmersión guiada de los discos de tronzar diamantados, para trabajar de forma segura sin polvo y con un avance suave y homogéneo.

Aspiración de polvo según EN 60335-2-69

Véase página 322.

Discos de tronzar universales diamantados

Aplicación universal para trabajos de rozas y cortes rectos. Segmentos de diamante de alta calidad especialmente diseñados, con alta densidad de diamantes e integración especial, para una excelente potencia de roza y corte, durabilidad extrema. A elegir, discos de tronzar universales diamantados LS Turbo de REMS, soldados con láser, resistentes a altas temperaturas, para cortes rápidos y en materiales duros, o los discos de tronzar universales diamantados LS H-P de REMS, de alto rendimiento, soldados con láser, resistentes a altas temperaturas, para cortes rápidos y cortes en materiales especialmente duros, larga durabilidad. (página 321). Cuerpo base según EN 13236. Orificio de alojamiento Ø 22,23 mm.

Volumen de suministro

REMS Krokodil 125 Basic-Pack. Máquina eléctrica rozadora de muros con discos diamantados para trabajos de rozas y corte en hormigón, hormigón armado, muros de todo tipo, piedra natural, pavimentos de todo tipo. Profundidad de roza 38 mm ajustable de forma continua. Anchura de roza ≤ 43 mm, graduada con discos distanciadores 3, 6, 10, 20 mm. Máquina accionadora con eje de accionamiento Ø 22,2 mm, para 1 o 2 discos de tronzar diamantados según EN 13236, ≤ Ø 125 mm, con engranaje libre de mantenimiento, motor universal 230 V, 50-60 Hz, 1850 W. Electrónica multifunción con marcha suave, limitador de marcha en vacío, fusible de sobrecarga. Cable de alimentación 2,3 m. Interruptor pulsador de seguridad con bloqueo de reconexión. Velocidad bajo carga 5000 min⁻¹. Tubo de aspiración para conexión de un aspirador/eliminador de polvo. Llave de vaso SW13. En maletín resistente.

Código
185010

Otras tensiones sobre demanda.

Volumen de suministro

REMS Krokodil 180 Basic-Pack SR. Máquina eléctrica rozadora de muros con discos diamantados con regulación de velocidad. Para trabajos de rozas y corte en hormigón, hormigón armado, muros de todo tipo, piedra natural, pavimentos de todo tipo. Profundidad de roza 61 mm ajustable de forma continua. Anchura de roza ≤ 62 mm, graduada con discos distanciadores 3, 6, 10, 20 mm. Máquina accionadora con eje de accionamiento Ø 22,2 mm, para 1, 2 o 3 discos de tronzar diamantados según EN 13236, ≤ Ø 180 mm, con engranaje libre de mantenimiento, motor universal 230 V, 50-60 Hz, 2000 W. Electrónica multifunción con marcha suave, limitador de marcha en vacío, fusible de sobrecarga, protección contra sobrecalentamiento. Cable de alimentación 5,7 m. Protección contra reencendido en caso de interrupción de corriente. Interruptor pulsador de seguridad con bloqueo de conexión. Velocidad bajo carga 3300 min⁻¹. Tubo de aspiración para conexión de un aspirador/eliminador de polvo. Llave de vaso SW13. En robusta caja metálica.

Código
185011

Otras tensiones sobre demanda.

Accesorios

Denominación	Código
REMS Krokodil 125 máquina accionadora	185000
REMS Krokodil 180 SR máquina accionadora	185001
REMS disco de tronzar universal diamantado LS-Turbo Ø 125 mm soldado mediante láser, alta resistencia a la temperatura, para cortes rápidos y corte de materiales duros, con cuerpo de aluminio según EN 13236	185021
REMS disco de tronzar universal diamantado LS-H-P Ø 125 mm , High-Performance, soldado mediante láser, alta resistencia a la temperatura, para cortes rápidos y corte de material especialmente duro, larga durabilidad, con cuerpo de aluminio según EN 13236	185022
REMS disco de tronzar universal diamantado LS-Turbo Ø 180 mm soldado mediante láser, alta resistencia a la temperatura, para cortes rápidos y corte de materiales duros, con cuerpo de aluminio según EN 13236	185026
REMS disco de tronzar universal diamantado LS-H-P Ø 180 mm , High-Performance, soldado mediante láser, alta resistencia a la temperatura, para cortes rápidos y corte de material especialmente duro, larga durabilidad, con cuerpo de aluminio según EN 13236	185027
Cíncel de punta plana para eliminar el puente después de hacer las rozas	185024
Maleta con forma para REMS Krokodil 125	185054
Caja metálica	185058
REMS Pull 2 L / M , aspirador en seco y mojado, véase pág. 322.	



Potente aspirador eléctrico en seco y mojado con limpieza automática de filtro. Para aplicación profesional en instalación e industria.

Para aspirar polvo, suciedad y líquido.

Ideal para eliminar polvo generado durante trabajos de rozas, corte, taladrado, perforación de núcleos y amolado.

Certificado como aspirador y eliminador de polvo para capturar polvo nocivo para la salud.

Ideal para aspirar lodo de perforación al perforar núcleos.

REMS Pull 2 L

Categoría de polvo según EN 60335-2-69	L
Valor límite de explosión / valor límite en puesto de trabajo	> 1 mg/m ³
Grado de paso	≤ 0,1 %

REMS Pull 2 M

Categoría de polvo según EN 60335-2-69	M
Valor límite de explosión / valor límite en puesto de trabajo	> 0,1 mg/m ³
Grado de paso	≤ 0,1 %

REMS Pull 2 – para aspiración en seco y húmedo.

Alta potencia de aspiración constante gracias a limpieza automática permanente del filtro.

Certificado para alojar polvo nocivo para la salud.

Aplicación universal

Potente y manejable aspirador para aspiración en seco y mojado. Para aspirar polvo, suciedad y líquido. Excelente para eliminar polvo generado durante trabajos de rozas, corte, taladrado, perforación de núcleos y amolado. Certificado como aspirador y eliminador de polvo para capturar polvo nocivo para la salud de las categorías de polvo L o M según EN 60335-2-69. Para aplicación profesional en instalación e industria.

Construcción

Construcción compacta y manejable. REMS Pull 2 L tan solo 13,5 kg, REMS Pull 2 M tan solo 14,2 kg. Ligero y manejable gracias a ruedas de goma y ruedas direccionales girables, inmovilizable mediante rueda direccional con inmovilizador. Gran volumen de depósito 31 l, volumen de relleno para líquidos 17 l. Interruptor de encendido/apagado con posibilidad de elegir que no haya limpieza de filtro, o bien con limpieza de filtro con ciclo de 15 s o 60 s. Adaptador para conectar una herramienta eléctrica al aspirador. Manguera de aspiración flexible de 4 m conductora de electricidad (Pull M), mango ergonómico acodado, 2 tubos metálicos de aspiración enchufables y cromados de 0,5 m para adaptación de la longitud del tubo de aspiración. Accesorio ancho para aspiración de superficies mojado/seco 300 mm con ruedas de goma, opcionalmente se pueden montar escobillas para aspirar polvo y suciedad o faldas de goma para aspirar líquidos. Accesorio para aspiración de fugas para zonas angostas. Amplio radio de trabajo gracias a cable de conexión largo de 7,5 m. En el aspirador se encuentran soportes integrados para el cable de conexión, la manguera de aspiración, tubos metálicos de aspiración y accesorios. Práctico mango para un transporte sencillo. Con topes integrados para la fijación de una caja de sistema REMS L-Boxx.

REMS Pull 2 M es apto y está certificado para aspirar polvo nocivo para la salud de la categoría de polvo M según EN 60335-2-69, con monitorización electrónica del caudal, interruptor selector para adaptar la potencia de aspiración a diferentes diámetros de mangueras de aspiración (21, 27, 32, 35, 40 mm) y tapón obturador para el tubo de conexión de la manguera de aspiración.

Limpieza de filtro automática y permanente

REMS Pull 2 L y REMS Pull 2 M con limpieza automática de filtro innovadora y patentada, evita la obturación del filtro mediante polvo, especialmente efectiva para aplicaciones con polvo fino. Según el valor configurado, el filtro de pliegues planos se limpia de forma automática cada 15 o 60 segundos mediante potentes ráfagas de aire dirigidas. La potencia de aspiración permanece constantemente alta durante la limpieza. Sistema de filtro plegado plano patentado.

Accionamiento

Potente y robusto motor Bypass, 1200 W, con turbina de alta potencia. Alta potencia de aspiración regulable de forma continua hasta un caudal de ≤ 143 m³/h, para una adaptación óptima a la superficie de aspiración y al material a aspirar.

Automatismo de desconexión

Limitación del nivel de llenado con desconexión automática al alcanzar el nivel máximo de líquido al aspirar líquidos conductores de electricidad.

Automatismo de conexión/desconexión de la herramienta eléctrica

Toma de corriente para herramientas eléctricas hasta 2200 W integrada en el aspirador, con automatismo electrónico de conexión/desconexión. Al conectar/desconectar la herramienta eléctrica, el aspirador se conecta/desconecta automáticamente. Para trabajar con comodidad.

Sistema antiestático (REMS Pull 2 M)

Las cargas estáticas se conducen al elemento superior del aspirador a través de tubos de aspiración metálicos conductores de electricidad, el mango E conductor de electricidad, la manguera de aspiración E conductora de electricidad y el tubo de conexión de la manguera de aspiración conductor de electricidad.



Aspirador y eliminador de polvo certificado para capturar polvo nocivo para la seguridad según EN 60335-2-69.



Aspiración de polvo nocivo para la salud durante trabajos de rozas y corte: REMS Pull 2 M Set



Aspiración de polvo nocivo para la salud al perforar en seco: REMS Pull 2 M Set D

Aspiración de polvo según EN 60335-2-69

Al trabajar con materiales minerales, por ejemplo hormigón, hormigón armado, muros, pavimentos, se genera una gran cantidad de polvo mineral que contiene cuarzo (polvo fino de cuarzo), el cual resulta nocivo para la salud. La inhalación de polvo fino de cuarzo resulta nociva para la salud. Según EN 60335-2-69 se prescribe para aspirar de polvo nocivo para la salud con un valor límite de exposición / valor límite en puesto de trabajo > 0,1 mg/m³ la utilización de al menos un aspirador de seguridad de la categoría de polvo M. Tener en cuenta la normativa nacional.

Aspiración de agua

Para aspirar agua se requiere un filtro plegado plano PES. Según las necesidades, utilizar una bolsa de filtro húmedo o bolsa de polietileno. Las bolsas de filtro húmedo separan al aspirar agua sucia el agua de las sustancias sólidas aspiradas. Las bolsas de polietileno simplifican la eliminación de suciedad y evitan que se deposite suciedad en el depósito.

Volumen de suministro

REMS Pull 2 Set. Aspirador eléctrico en seco y mojado para uso industrial. Para aspirar polvo, suciedad y líquido. Ideal para eliminar polvo generado durante trabajos de rozas, corte, taladrado, perforación de núcleos y amolado. Aspirador y eliminador de polvo certificado para capturar polvo nocivo para la seguridad según EN 60335-2-69¹⁾. Motor bypass 230 V, 50-60 Hz, 1200 W. Interruptor de encendido/apagado con selección de limpieza automática del filtro. Interruptor de potencia de aspiración para el ajuste continuo del volumen de aire ≤ 143 m³/h. Limitador de nivel con desconexión automática al aspirar en húmedo. Limpieza automática del filtro. Toma de corriente para herramientas eléctricas hasta 2200 W, con automatismo electrónico de encendido y apagado. Depósito de gran capacidad para 31 l, volumen para líquidos 17 l. Móvil, 2 ruedas fijas, rueda directriz/rueda directriz con bloqueo. Cable de conexión 7,5 m. 1 bolsa de filtro de material de fibra, 1 filtro de pliegues planos PES. Accesorio de aspiración de superficies húmedas/secas 300 mm con rodillos, tiras de cepillo y boquillas de goma. Adaptador para aspiración de fugas. Adaptador manguera de aspiración/herramienta eléctrica Pull 2. Soportes integrados para cable de conexión, manguera de aspiración y accesorios. En caja de cartón.

Denominación	Versión	Código
Pull 2 L Set	Categoría de polvo L. Valor límite de exposición/valor límite en puesto de trabajo > 1 mg/m ³ , grado de paso ≤ 0,1 %, 2 tubos metálicos de aspiración de 0,5 m, mango, manguera de aspiración de 4 m, pieza de conexión de la manguera de aspiración.	185600
Pull 2 L Set W	Conjunto REMS Pull 2 L con dispositivo de aspiración de agua. Ideal para la aspiración de lodo de perforación en trabajos de perforación en mojado con columnas de perforación REMS.	185603
Pull 2 M Set	Categoría de polvo M. Valor límite de exposición / valor límite en puesto de trabajo > 0,1 mg/m ³ , grado de paso ≤ 0,1 %. Monitorización electrónica del caudal con señal acústica. Interruptor selector del diámetro de la manguera de aspiración Tapón obturador para el tubo de conexión de la manguera de aspiración. Sistema antiestático con 2 tubos de aspiración metálicos conductores de electricidad de 0,5 m cada uno, mango E, manguera de aspiración E de 4 m, pieza de conexión de la manguera de aspiración. 1 bolsa de polietileno.	185601
Pull 2 M Set D	Conjunto REMS Pull 2 M con rotor de aspiración para la aspiración de polvo. Ideal para aspirar polvo nocivo para la salud al perforar en seco con REMS Picus S1, Picus SR, Picus S3, etc.	185604



Aspiración de lodo de perforación en trabajos de perforación en mojado con columnas de perforación REMS: REMS Pull 2 L Set W

Aspiración de polvo nocivo para la salud durante trabajos de rozas y corte: REMS Pull 2 L Set



REMS Pull 2 L Set



Aspirador de seguridad de la categoría de polvo L



REMS Pull 2 M Set



Aspirador de seguridad de la categoría de polvo M

Accesorios

Denominación	Código
Bolsa de filtro de vellón paquete de 5 unidades, vellón de poliéster, 3 capas, resistente al rasgado, para aspiración en seco y mojado, certificación M, para suciedad normal, polvo fino, polvo abrasivo, suciedad húmeda	185511
Bolsa de filtro húmedo paquete de 5 unidades, vellón de hilatura de papel-poliéster, resistente al rasgado, para aspiración en seco y mojado, para polvo abrasivo, suciedad húmeda, líquidos	185512
Bolsa de polietileno paquete de 10 unidades, para aspiración en seco y mojado de polvo no nocivo para la salud, para suciedad normal, polvo fino, polvo abrasivo, suciedad húmeda, líquidos. Evita el ensuciamiento del depósito.	185513
Filtro plegado plano PES, poliéster, nanorecubierto, 1 unidad, resistente al agua, resistente a la descomposición, lavable con agua, para la aspiración en mojado y seco, certificación M	185515
Rotor de aspiración para aspiración de polvo véase pág. 309.	180160
Dispositivo para aspiración de agua véase pág. 309.	183606

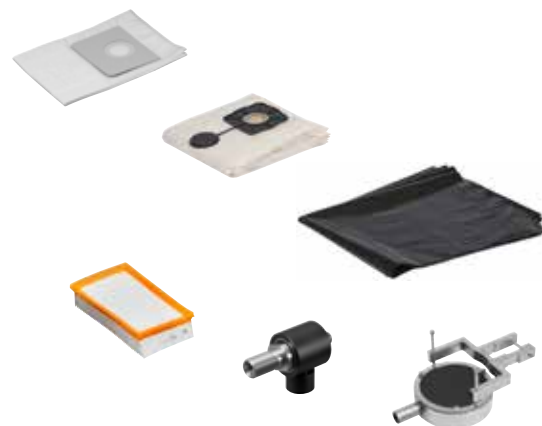

¹⁾ Respetar la normativa nacional para la captación y eliminación de polvo nocivo para la salud.



PRESS

Secar

Deshumidificar

Aireación y ventilación



**Deshumidificador de aire/
secador de construcción**

326



Ventilador de obra

328

Deshumidificador de aire/secador de construcción potente y de alta eficacia para secar recintos, por ejemplo después de roturas de tuberías o inundaciones, para deshumidificar sótanos mohosos, entre otras cosas, y para el secado acelerado por ejemplo de cemento, mampostería, revoque, pavimentos. Para aplicación profesional en oficios e industria.

REMS Secco 50

Rendimiento de deshumidificación $\leq 50 \text{ l}/24 \text{ h}$
Volumen de aire $\leq 265 \text{ m}^3/\text{h}$

REMS Secco 80

Rendimiento de deshumidificación $\leq 80 \text{ l}/24 \text{ h}$
Volumen de aire $\leq 850 \text{ m}^3/\text{h}$

REMS Secco – para secar y deshumidificar.

Aplicación universal

Deshumidificador de aire/secador de construcción potente y de alta eficacia para secar recintos, por ejemplo después de roturas de tuberías o inundaciones, para deshumidificar sótanos mohosos, entre otras cosas, y para el secado acelerado por ejemplo de cemento, mampostería, revoque, pavimentos. Para aplicación profesional en oficios e industria.

Construcción Secco 50

Construcción compacta y manejable en sólida carcasa de plástico. Peso 21 kg. Zona de aspiración de aire de gran superficie con filtro de aire lavable. Higrostat electrónico para la regulación de la humedad del aire deseada: Desconexión automática cuando se alcanza la humedad nominal, reconexión automática cuando aumenta la humedad del aire. Salida de aire hacia arriba para una circulación óptima del aire. Evacuación del condensado a un depósito interno de 7,7 l, con posibilidad de sacar la manguera por atrás para drenar el condensado en un depósito exterior o directamente a una tubería de desagüe. Desconexión automática con señal de desconexión, cuando se emplea el depósito interno de condensado de 7,7 l, cuando se alcanza el nivel de llenado máximo de condensado. Contador de horas de funcionamiento y de consumo de corriente, para avisar al seguro/cliente, disponible como accesorio. Sólida carcasa de plástico con ruedas para un fácil transporte.

Construcción Secco 80

Construcción compacta y manejable en robusta caja de chapa de acero. Peso 51 kg. Zona de aspiración de aire de gran superficie con filtro de aire lavable. Higrostat electrónico para la regulación de la humedad del aire deseada: Desconexión automática cuando se alcanza la humedad nominal, reconexión automática cuando aumenta la humedad del aire. Salida de aire lateral para una circulación óptima del aire. Manguera para la evacuación del condensado a un depósito interno de condensado de 11,5 l (accesorio), puede montarse lateralmente, para la evacuación del condensado a un depósito exterior o directamente a una tubería de desagüe. Interruptor de conexión/desconexión para el ajuste del funcionamiento con y sin depósito interno de condensado de 11,5 l. Desconexión automática con señal de desconexión, cuando se emplea el depósito interno de condensado de 11,5 l, cuando se alcanza el nivel de llenado máximo de condensado. Contador de horas de funcionamiento y de consumo de corriente, para avisar al seguro/cliente. Caja de enchufe de equipos para cable de conexión desmontable. Práctico compartimento para el cable de conexión durante el transporte. Bastidor estable de tubo de acero transportable con ruedas grandes para un transporte cómodo y sencillo, también por escaleras. La máquina puede ser bajada y elevada sin problemas apoyándola en la parte posterior del bastidor de tubo de acero, por ejemplo al cargarla en un vehículo o al descargarla del mismo.

Cofre de congelación Secco 50

Alto rendimiento de deshumidificación mediante cofre de congelación con compresor de rotación de alta eficacia y con un potente motor de condensador de 230 V, 760 W, con sistema electrónico de deshielo, para un funcionamiento continuo. Funcionamiento muy silencioso, apropiado también para recintos habitados. Rendimiento de deshumidificación $\leq 50 \text{ l}/24 \text{ h}$, caudal de aire $\leq 265 \text{ m}^3/\text{h}$. Refrigerante de alta calidad R-290.

Cofre de congelación Secco 80

Alto rendimiento de deshumidificación mediante cofre de congelación con compresor de rotación de alta eficacia y con un potente motor de condensador de 230 V, 680 W, con sistema automático de descongelación de gas caliente, para el funcionamiento continuo. Funcionamiento muy silencioso, apropiado también para recintos habitados. Rendimiento de deshumidificación $\leq 80 \text{ l}/24 \text{ h}$, volumen de aire $\leq 850 \text{ m}^3/\text{h}$. Refrigerante de alta calidad R-290.

Unidad electrónica de control Secco 50

Unidad de control iluminada, con indicación clara de los valores real y nominal de la humedad del aire, del estado de funcionamiento del cofre de congelación, de la función de descongelación. Teclas para el ajuste de la humedad del aire deseada en pasos de 5 % entre 30 % y 90 %, así como para el ajuste del funcionamiento continuo. Teclas para 2 velocidades de ventilación. Tecla de temporizador. La función de memoria guarda los ajustes para la reanudación automática del funcionamiento en caso de un corte del suministro eléctrico.

Unidad electrónica de control Secco 80

Display iluminado de 3" con tecnología LCD, diagonal de pantalla de 70 mm, con indicación clara de la humedad real del aire, de la humedad real y de la nominal, de las horas de funcionamiento del cofre de congelación, de la función de descongelación y del ajuste de funcionamiento para el depósito interno de condensado de 11,5 l. Teclas para el ajuste de la humedad del aire deseada en pasos de 1 % entre 30 % y 90 %, así como para el ajuste del funcionamiento continuo. La función de memoria guarda los ajustes para la reanudación automática del funcionamiento en caso de un corte del suministro eléctrico.



Depósito de condensado con bomba

Secco 50 y Secco 80

Depósito de condensado con bomba para evacuar el condensado desde el depósito hacia otro depósito más alto o hacia un fregadero, disponible como accesorio.

Set de aire de salida Secco 80

Manguera de aire de salida de grandes dimensiones Ø 200 mm, 10 m de largo, con ojales de sujeción de metal para colgar in situ, con brida de conexión, para la distribución del aire de salida dentro del recinto, para deshumidificar espacios huecos, p. ej. sobre entretechos, y para el soplado adicional de superficies húmedas (accesorio).

REMS Orkan

Complementario al trabajo en obras de un deshumidificador/secador eléctrico. Para acelerar el secado y la deshumidificación tras inundaciones o daños en tuberías de agua es ventajoso mejorar la renovación del aire mediante un ventilador eléctrico como REMS Orkan (página 328).

Volumen de suministro

REMS Secco 50 Set. Deshumidificador de aire/secador de construcción para uso industrial. Para secar recintos, para deshumidificar sótanos mohosos, entre otras cosas, y para el secado por ejemplo de cemento, mampostería, revoque, pavimentos. Cofre de congelación con compresor de rotación y motor del condensador de 230V, 50 Hz, 760W, con deshielo electrónico. Funcionamiento muy silencioso. Rendimiento de deshumidificación ≤ 50l/24 h, volumen de aire ≤ 265 m³/h. Unidad de control electrónica con panel de mando iluminado y función de memoria. Higrostató electrónico. Filtro de aire. Depósito interno de condensado de 7,7 l. En una sólida carcasa de plástico con ruedas. En caja de cartón.

	Código
	132011

Otras tensiones sobre demanda.

Volumen de suministro

REMS Secco 80 Set. Deshumidificador de aire/secador de construcción para uso industrial. Para secar recintos, para deshumidificar sótanos mohosos, entre otras cosas, y para el secado por ejemplo de cemento, mampostería, revoque, pavimentos. Cofre de congelación con compresor de rotación y motor del condensador de 230V, 50 Hz, 680W, con sistema automático de descongelación de gas caliente para un funcionamiento continuo. Funcionamiento muy silencioso. Rendimiento de deshumidificación ≤ 80l/24 h, volumen de aire ≤ 850 m³/h. Unidad electrónica de control con display iluminado de 3" y función de memoria. Higrostató electrónico, contador de horas de funcionamiento, contador de corriente. Filtro de aire. En una estable carcasa de chapa de acero sobre un bastidor estable de tubo de acero transportable con ruedas grandes. En caja de cartón.

	Código
	132010

Otras tensiones sobre demanda.

Accesorios

Denominación	Código
Depósito de condensado de 11,5l Secco 80 para la evacuación del condensado dentro de la carcasa de chapa de acero. Para REMS Secco 80.	132100
Set de aire de salida Secco 80 , compuesto de manguera de aire de salida de Ø200 mm, 10 m de largo, con ojales de sujeción de metal para colgar in situ, con brida de conexión, para la distribución de aire caliente dentro del recinto, para deshumidificar espacios huecos, p. ej. sobre entretechos, y para el soplado adicional de superficies húmedas.	132104
Depósito de condensado con bomba Secco 50 , para evacuar el condensado desde el depósito hacia un depósito más alto o en un fregadero. Altura de descarga ≤ 2 m. Para REMS Secco 50.	132129
Depósito de condensado con bomba Secco 80 , para evacuar el condensado desde el depósito hacia un depósito más alto o en un fregadero. Altura de descarga ≤ 2 m Para REMS Secco 80. Contador de horas de funcionamiento y de consumo de corriente, para avisar al seguro/cliente. Caja de enchufe de equipos para cable de conexión desmontable	132121
Contador de horas de funcionamiento y de consumo de corriente , para avisar al seguro/cliente. Para REMS Secco 50 y otros.	132132
REMS Detect W , medidor de humedad dieléctrico para medir la humedad sin dañar los materiales de construcción, como el cemento, obras de mampostería, escayolas, madera. En maletín.	132115
REMS Orkan , ventilador de obra eléctrico, véase pág. 328.	



Info



Info



Ventilador de obra eléctrico de gran potencia y eficacia para la construcción, complementario al trabajo de deshumidificadores/secadores de edificios tras inundaciones o daños causados por agua. Es idóneo para airear y ventilar habitaciones, intersticios, huecos o cavidades, así como para ventilar y refrigerar con aire máquinas, carpas o recintos. Para favorecer la renovación de aire en sótanos con humedad o moho, así como para acelerar el secado del hormigón, mampostería, yeso y solado, por ejemplo. Para uso industrial en el ámbito manufacturero o comercial.

REMS Orkan 1360

Volumen de aire	1360 m ³ /h
Potencia	145 W

REMS Orkan 2050

Volumen de aire nivel I	1740 m ³ /h
Potencia nivel I	355 W
Volumen de aire nivel II	2050 m ³ /h
Potencia nivel II	450 W

REMS Orkan – Sistema de ventilación.

Aplicación universal

Ventilación potente y eficaz para complementar la deshumidificación/secado de edificios tras inundaciones o daños causados por agua. Es idóneo para airear y ventilar habitaciones, intersticios, huecos o cavidades, así como para ventilar y refrigerar con aire máquinas, carpas o recintos. Para favorecer la renovación de aire en sótanos con humedad o moho, así como para acelerar el secado del hormigón, mampostería, yeso y solado, por ejemplo. Para uso industrial en el ámbito manufacturero o comercial.

Construcción Orkan 1360

Ventilador axial en robusta carcasa de plástico de polietileno moldeado por rotación para una larga vida útil. Diseño compacto y manejable, con un peso de sólo 6,8 kg, con motor monofásico de bajo ruido de 230 V, 145 W, y útil asa de transporte. Volumen de aire generado 1360 m³/h.

Manguera de aspiración y extracción de aire de grandes dimensiones, Ø 200 mm, 10 m de longitud, para aspirar el aire de habitaciones, huecos, pozos, cavidades; descargar el aire o el polvo aspirado al exterior y para llenar de aire castillos hinchables o globos, por ejemplo (manguera disponible como accesorio). En función de la situación, se puede montar una manguera de extracción y de aspiración en la parte de aireación del ventilador. Bolsa de aspiración, Ø 200 mm, 2980 mm de longitud, lavable, admite el polvo fino y grueso, hasta la clase M, disponible como accesorio.

Construcción Orkan 2050

Ventilador turbo radial con 2 niveles de aire, en robusta carcasa de plástico de polietileno moldeado por rotación, para una larga vida útil. Diseño compacto y manejable, peso de sólo 10 kg, con motor de condensador monofásico de bajo ruido de 230 V, 355/450 W y práctica asa de transporte. La salida de aire se puede ajustar en sentido horizontal a 45° o en sentido vertical a 90° a través de las superficies de contacto en la carcasa. Volumen de aire generado en 2 posibles niveles 1740/2050 m³/h. Especialmente indicado para acelerar el secado del hormigón, mampostería, yeso o solado, por ejemplo.



Volumen de suministro

REMS Orkan 1360. Ventilador de obra eléctrico de uso industrial. Ventilación, aireación de espacios, intersticios, huecos, cavidades; ventilación y enfriamiento de máquinas, carpas, recintos. Para favorecer la renovación del aire en sótanos con humedad y moho, así como para el secado del hormigón, mampostería, yeso y solado, por ejemplo, o llenar de aire castillos hinchables o globos. Motor del condensador 230 V, 50 Hz, 145 W, para funcionamiento continuo. Funcionamiento muy silencioso. Volumen de aire 1360 m³/h. En carcasa de plástico resistente. En caja de cartón.

	Código	
	132300	

Otras tensiones sobre demanda.



Info

Volumen de suministro

REMS Orkan 2050. Ventilador de obra eléctrico de uso industrial. Ventilación, aireación de espacios, intersticios, huecos, cavidades; ventilación y refrigeración con aire de máquinas, carpas, recintos. Como complemento para la renovación de aire en sótanos con humedad o moho. Idóneo especialmente para acelerar el secado de hormigón, mampostería, yeso o solado. Motor del condensador 230 V, 50 Hz, 355/450 W, para funcionamiento continuo. Funcionamiento muy silencioso. Volumen de aire 1740/2050 m³/h. En carcasa de plástico resistente. En caja de cartón.

	Código	
	132301	

Otras tensiones sobre demanda.



Info

Accesorios

Denominación	Código	
Manguera de aspiración y extracción de aire, Ø 200 mm, 10 m de longitud, para aspirar el aire de espacios, intersticios, huecos, cavidades. Para descargar al exterior el aire o el polvo aspirado, o para llenar de aire castillos hinchables o globos, por ejemplo. Para REMS Orkan 1360.	132307	
Bolsas para la aspiración, Ø 200 mm, 2980 mm de longitud, lavable, admite el polvo fino y grueso, hasta la clase M. Para REMS Orkan 1360.	132308	
Contador de horas de funcionamiento y de consumo de corriente, para avisar al seguro/cliente. Para REMS Orkan y otros.	132132	
REMS Detect W, medidor de humedad dieléctrico para medir la humedad sin dañar los materiales de construcción, como el cemento, obras de mampostería, escayolas, madera. En maletín.	132115	
REMS Secco, deshumidificador de aire/secador de construcción, consulte pág.326.		



A

Abocardador de tubos eléctrico.....	257, 259
Abocardador de tubos manual.....	256
Abocardar.....	249
Aceite de roscar.....	49
Acuerdo de responsabilización.....	238
Aireación y ventilación.....	325
Akku-Press 14 V.....	188–189
Akku-Press 14 V ACC.....	190–191
Akku-Press 22 V ACC.....	192–193
Akku-Press 22 V ACC Connected.....	194–195
Akku-Press XL 45 kN 22 V ACC.....	196–197
Amigo.....	25
Amigo 2.....	26
Amigo 2 Compact.....	27
Amigo 22 V.....	28–29
Amigo E.....	24
Anillos de prensar.....	152–180, 198–235
Aparato de aspiración y limpieza a presión.....	280
Aparato de soldar eléctrico.....	263
Aparato de soldar manguitos eléctricos.....	290
Aparatos de soldar a tope con termoelemento.....	296
Aparatos de soldar manguitos con termoelemento.....	291
Aquila 3B.....	105
Aquila WB.....	105
Aspirador en seco y mojado.....	322–323
Ax-Press 25 22 V ACC.....	244–245
Ax-Press 25 L 22 V ACC.....	244–245
Ax-Press 30 22 V.....	242
Ax-Press HK / H.....	243

B

Bancos de trabajo plegables.....	106
Biselar.....	75
Blitz.....	264
Bloque de sujeción de tubos mediante cadena para banco de trabajo.....	105
Bomba de comprobación eléctrica.....	115
Bomba de comprobación manual.....	114
Bomba eléctrica de descalcificación.....	116
Bombas de llenado y lavado.....	124–125
Broca para materiales vítros.....	318
Brocas perforadoras.....	318

C

Cabezales adaptadores para cojinetes / anillos intermedios / bujes guía.....	31
Cabezales de expandir P.....	255
Cabezales de expandir P-CEF.....	255
Cabezales de roscar de cambio rápido.....	30
Cabezales de roscar S de cambio rápido.....	23
Calc-Push.....	116
Cámara endoscópica.....	272–273
CamScope HD.....	273
CamSys.....	274–275
CamSys 2.....	276–278
Cat 22 V VE.....	62–63
Catch S.....	104
Catch W.....	104
Cat VE.....	61
Cento.....	86–87
Cento 22 V.....	88–89
CleanH.....	119, 123
CleanM.....	123
Cobra 22/32.....	284–287
Collum.....	51
Collum 22 V.....	52–53
Columna de perforación.....	308
Comprobar la presión.....	113
Congelador de tubos.....	268
Congelador eléctrico de tubos.....	269
Congelar.....	267
Conservar.....	113
Contact 2000.....	263
Coronas de diamante para perforación en seco LS.....	317
Coronas perforadoras de diamante universales.....	310–311
Coronas perforadoras de diamante universales LS.....	312–313
Cortar.....	75
Cortatubos.....	76–82
Cortatubos eléctrico.....	84
Cortatubos por acumulador.....	85
Cuchillas.....	83
Cunas/Portacunas.....	246–247
Curvadora manual oleohidráulica.....	130–131
Curvadora oleohidráulica.....	134–135
Curvar.....	127
Curvatubos eléctrico.....	136–139
Curvatubos manual.....	128–129, 142
Curvatubos por acumulador.....	132–133, 140–141
Curvo.....	136–137
Curvo 22 V.....	140–141
Curvo 50.....	138–139

Cut 110 Cu-INOX.....	97
Cut 110 P.....	96
Cu-Vlies.....	262

D

Desatascadora manual para tubos para accionamiento manual y eléctrico.....	280
Desatascador de tubos por acumulador.....	271, 282–283
Desatascador eléctrico.....	281
Deshumificador de aire/secador de construcción.....	326–327
Deshumificador.....	325
Desinfectar.....	113
Dispositivo electrónico de lavado con compresor.....	117–119
Dispositivo electrónico de lavado y comprobación de presión con compresor.....	120–123
Dispositivo ranurador.....	50
DueCento.....	90–91

E

Eco-Press.....	182
EMSG 160.....	290
E-Push 2.....	115
Escariador de tubos interior/exterior.....	99–101
Escariador interior de tubos.....	99
Escariador universal.....	99
Escariar.....	75
Eskimo.....	268
Estación de trabajo móvil para mecanización de tubos con bloque de sujeción mediante cadena.....	105
Estaño blando Sn97Cu3, ISO 9453:2014.....	265
Eva.....	22
Expandidor con una sóla mano de tubos.....	251
Expandidor de tubos eléctrico.....	258–259
Expandidor de tubos electrohidráulico 34 kN con retroceso automático.....	254
Expandidor de tubos por acumulador 20 kN con retroceso automático.....	252–253
Expandidor de tubos por acumulador con retroceso automático.....	252–253
Expandidor manual de tubos.....	250–251
Expandir.....	249
Ex-Press 22 V ACC.....	252–253
Ex-Press Cu.....	250
Ex-Press H.....	251
Ex-Press P.....	251

F

Foco LED eléctrico.....	110
Foco LED por acumulador.....	111
Frigo 2 F-Zero.....	269

H

Helix 22 V VE.....	108–109
Herkules.....	107
Herramienta manual de prensado radial.....	182
Herramienta para cortar tubos.....	97
Herramienta para cortar y biselar.....	96
Herramientas para biselar tubos.....	98
Hojas de sierra.....	71
Hojas de sierra especial.....	70
Hojas de sierra universal.....	70
Homologaciones.....	237
Hormas de curvar y piezas deslizantes.....	143
Hot Dog 2.....	262
Hurrican.....	257
Hurrican H.....	256
Hydro-Swing 22 V.....	132–133

I

Inspección de tubos y canalizaciones.....	271
---	-----

J

Jumbo.....	106
------------	-----

K

Krokodil 125/180 SR.....	320–321
--------------------------	---------

L

Lanas de limpieza.....	262
Lavar.....	113
Limpiadores para máquinas.....	123
Limpiar.....	113
Limpieza de tubos y canalizaciones.....	271
Llenar.....	113
Lot Cu 3.....	265
Lot P6.....	265
Lumen 2800 22 V.....	111
Lumen 5000/7000/10000.....	110

M

Macho.....	264
Magnum (hasta 2").....	34-35
Magnum (hasta 3").....	36-37
Magnum (hasta 4").....	38-39
Magnum RG.....	54-55
Máquina cortatubos.....	86-87, 90
Máquina cortatubos por acumulador.....	88-89
Máquina de soldar a tope con termoelemento.....	292-295
Máquina eléctrica perforadora con diamante.....	300-303, 306-307
Máquina eléctrica perforadora con diamante con regulación de velocidad.....	304-305
Máquina eléctrica perforadora con diamante con técnica de microimpulsos.....	314-315
Máquina entalladora y tronzadora con discos diamantados.....	320-321
Máquina ranuradora.....	51, 54-55
Máquina ranuradora por acumulador.....	52-53
Máquina roscadora.....	32-39, 42-43, 46-47
Máquinas desatascadoras eléctricas para tubos.....	284-285
Material para soldadura dura ISO 17672-CuP 179.....	265
Mini-Cobra.....	280
Mini-Cobra S.....	281
Mini-Cobra S 22V VE.....	282-283
Mini-Press 14V ACC.....	147
Mini-Press 22V ACC.....	148-149
Mini-Press S 22V ACC.....	150-151
MiniScope.....	272
Montar.....	103
MSG.....	291
Multi-Push S.....	117-119
Multi-Push SL/SLW.....	120-123

N

Nano.....	84
Nano 11V.....	85
Nippelfix.....	48
Nippelspanner.....	48
NoCor.....	119, 123

O

Orkan 1360/2050.....	328-329
----------------------	---------

P

Pasta de soldadura blanda de polvo de soldar Sn97Cu3 según ISO 9453:2014 y fundente 3.1.1.C, EN 29454-1:1994.....	265
Paste Cu 3.....	265
Peines.....	30, 40
Peines tipo Strehler.....	44
Peines tipo Strehler y portapeines.....	44
Perforar con diamante.....	299
Peroxi Color.....	119, 123
Picus DP.....	314-315
Picus S1.....	300-301
Picus S2/3,5.....	306-307
Picus S3.....	302-303
Picus SR.....	304-305
Pinza de soldar eléctrica.....	262
Power-Ex-Press P-CEF ACC.....	254
Power-Press.....	184
Power-Press ACC.....	185-186
Power-Press SE.....	183
Prensadora axial con una sola mano.....	243
Prensadora axial manual.....	243
Prensadora axial por acumulador 13 kN con retroceso automático.....	244-245
Prensadora axial por acumulador 20 kN con retroceso automático.....	244-245
Prensadora axial por acumulador 30 kN.....	242
Prensadora radial eléctrica 32 kN.....	183
Prensadora radial electrohidráulica 32 kN con retroceso automático.....	185
Prensadora radial electrohidráulica 32 kN con señal de desconexión.....	184
Prensadora radial electrohidráulica XL 32 kN con retroceso automático.....	186
Prensadora radial por acumulador 22 kN con retroceso automático.....	147-151
Prensadora radial por acumulador 32 kN con retroceso automático.....	190-191
Prensadora radial por acumulador 32 kN con retroceso automático y control de la presión de prensado.....	192-193
Prensadora radial por acumulador 32 kN con señal de desconexión.....	188-189
Prensadora radial por acumulador de 32 kN con funcionalidad Connected a través de Wi-Fi y pantalla OLED.....	194-195
Prensadora radial por acumulador XL 45 kN con retroceso automático.....	196-197
Prensar axial.....	241
Prensar radial.....	145
Pull 2 L / M.....	322-323
Pull-Push.....	280
Puma VE.....	60
Push.....	114
Python.....	134-135

R

RAG.....	98
----------	----

Ranurador.....	82
Ranurar.....	21
RAS Cu.....	79-80
RAS Cu-INOX.....	77-78
RAS P.....	80-81
RAS P/SW 45/L.....	82
RAS St.....	76
RAS W INOX.....	82
REG 10-42.....	100
REG 10-54.....	101
REG 10-54 E.....	101
REG St ¼-2".....	99
REG Universal.....	99
REMS REG 3-35.....	99
REMS REG 8-35.....	100
Roscadora electroportátil con cabezales de cambio rápido.....	24-27
Roscadora electroportátil por acumulador con cabezales de cambio rápido.....	28-29
Roscar.....	21
ROS P.....	94-95
ROS P 26/SW 35 S.....	93
ROS PEX.....	94
ROS P flex.....	92

S

Sanitol.....	49
Secar.....	325
Secco 50/80.....	326-327
Serrar.....	57
Sierra circular para tubos.....	72
Sierra circular universal para metal con dispositivo automático de refrigeración.....	73
Sierra de sable por acumulador.....	68-69
Sierra de sable universal electroportátil.....	60-61
Sierra de sable universal portátil con acumulador.....	62-63
Sierra neumática de sable para tubos.....	66
Sierras de sable.....	58-59
Sierras de sable electroportátiles para tubos.....	64-65
Sinus.....	142
Sistema electrónico de inspección mediante cámara.....	274-277
Solar-Push.....	124-125
Soldar.....	261
Soldar tubos de plástico.....	289
Soplete turbo a gas para acetileno.....	264
Soplete turbo a gas para propano.....	264
Soportes de material.....	107
Spezial.....	49
SSG.....	296
SSM 160KS.....	293
SSM 160RS.....	292
SSM 250KS.....	294
SSM 315RF.....	295
Swing.....	128-129

T

Tablas de roscas.....	45
Taladradora por acumulador.....	108-109
Tenaza corta cables.....	239
Tenazas de canal.....	104
Tenazas de corte M.....	239
Tenazas de corte Mini M.....	181
Tenazas de prensar.....	198-235
Tenazas de prensar Mini.....	152-180
Tenazas de tubos con boca S.....	104
Terraja manual con cabezales de cambio rápido.....	22
Tiger 22V VE.....	68-69
Tiger pneumatic.....	66
Tiger/VE/SR.....	64-65
Tijeras con avance de carraca.....	95
Tijeras manejables con una sola mano.....	92-94
Tijeras manejables con una sola mano, con avance de carraca.....	95
Tornado.....	32-33
Turbo Cu-INOX.....	72
Turbo K.....	73
Twist.....	258
Twist/Hurrican.....	259

U

Unidad de desinfección para instalaciones de agua potable.....	119, 123
Unidad de limpieza y conservación para sistemas de calefacción.....	119, 123
Unimat 75.....	42-43
Unimat 77.....	46-47

V

Ventilador de obra eléctrico.....	328-329
V-Jet H.....	119, 123
V-Jet TW.....	119, 123

Índice de artículos

Código	RG	VE	Página	Código	RG	VE	Página	Código	RG	VE	Página	Código	RG	VE	Página
043054	Z		119, 122, 125	115602	Z		119, 123	150025	H		251	151140	Z		256-257, 259
045159	Z		119, 122	115604	Z		119, 123	150026	H		251	151145	Z		256-257, 259
047069	Z		122	115605	Z	6	119, 123	150027	H		251	151150	Z		256-257, 259
074021	Z		256	115607	Z	6	119, 123	150028	H		251	151155	Z		256-257, 259
074041	Z		256	115608	Z	6	119, 123	150029	H		251	151160	Z		256-257, 259
076117	Z		256	115609	Z		119, 122	150033	H		251	151165	Z		256-257, 259
079003	Z		309, 311, 313, 316-317	115610	M		122	150100	Z		250	151170	Z		256-257, 259
079005	Z		309, 316	115611	M		122	150105	Z		250	151175	Z		256-257, 259
079006	Z		309, 316	115612	Z		119, 123	150110	Z		250	151200	Z		256-257, 259
079010	Z		309, 316	115621	Z		119, 122	150120	Z		250	151210	Z		256-257, 259
079012	Z		309, 311, 313, 316-317	115633	Z		119, 122	150125	Z		250	151230	Z		256-257, 259
079013	Z		309, 316	115661	Z		122	150130	Z		250	151240	Z		256-259
079018	Z		309, 316	115667	Z		122	150140	Z		250	151402	Z		256-259
079019	Z		309, 316	115677	Z		119, 123	150145	Z		250	151600	Z		257-259
090015	Z		119, 123	115703	Z		119, 123	150150	Z		250	151615	Z		290
091072	Z		119, 123	115747	Z		122	150155	Z		250	151618	Z		256
091073	Z		119, 123	115810	M		118	150160	Z		250	152106	Z		264
110000	Z		48	115900	M		116	150165	Z		250	152109	Z		264
110100	Z		48	116000	H		104	150170	Z		250	153020	H		129
110200	Z		48	116005	H		104	150175	Z		250	153021	H		129
110300	Z		48	116010	H		104	150180	Z		250	153022	H		129
110400	Z		48	116015	H		104	150185	Z		250	153023	H		129
110500	Z		48	116020	H		104	150190	Z		250	153025	H		129
110600	Z		48	116050	H		104	150195	Z		250	153026	H		129
110620	Z		48	116055	H		104	150205	Z		250	153027	H		129
110621	Z		48	116060	H		104	150210	Z		250	153028	H		129
111000	Z		48	120120	Z		107	150220	Z		250	153029	H		129
111100	Z		48	120125	Z		107	150225	Z		250	153030	H		128
111200	Z		48	120130	Z		107	150230	Z		250	153100	Z		129
111300	Z		48	120200	Z		106	150235	Z		250	153115	Z		129, 131, 133
111400	Z		48	120240	Z		106	150240	Z		250	153125	Z		129
111500	Z		48	120250	Z		105	150245	Z		250	153140	Z		129
111620	Z		48	120270	Z		105	150250	Z		250	153155	Z		129, 131, 133
111621	Z		48	130002	H		268	150500	Z		250	153160	Z		129, 131, 133
111700	Z		48	130207	Z		268	150510	Z		251	153170	Z		129, 131, 133
111800	Z		48	130208	Z		268	150515	Z		253, 255	153175	Z		129, 131, 133
111900	Z		48	130209	Z		268	150550	H		251	153180	Z		129, 131, 133
113000	H		76	130383	Z		268	150600	Z		250-251	153185	Z		129, 131, 133
113100	H		76	130410	Z		268	150806	Z		255	153190	Z		129, 131, 133
113200	H	10	77	130415	Z		268	150807	Z		255	153195	Z		129, 131, 133
113210	V	10	78, 83, 96-97	130430	Z		268	150808	Z		255	153200	Z		129, 131, 133
113213	V	10	78, 83	130450	Z		268	150809	Z		255	153205	Z		129, 131, 133
113220	V	10	83	130455	Z		268	150812	Z		255	153210	Z		129, 131, 133
113225	V	10	80, 83	130460	Z		268	150826	Z		255	153265	Z		128-129
113230	H	10	77	130465	Z		268	150828	Z		255	153270	Z		129
113240	H	10	77	130470	Z		268	150842	Z		255	153300	Z		128
113241	H	10	77	130475	Z		268	150843	Z		255	153303	Z		128
113250	H	10	79	130480	Z		268	150845	Z		255	153304	Z		128
113255	H	10	79	130485	Z		268	150846	Z		255	153305	Z		128
113260	H	10	79	130490	Z		268	150849	Z		255	153306	Z		128
113300	H	10	78	130495	Z		268	150855	Z		255	153307	Z		128
113320	H	8	79	131012	M		269	150858	Z		255	153400	Z		133
113330	H	8	77	131104	Z		269	150868	Z		255	153401	E		133
113340	H	10	79	131110	Z		269	150873	Z		255	153410	E		133
113350	H	10	77	131116	Z		269	150882	Z		255	153411	E		133
113351	H	10	77	131156	Z		269	150883	Z		255	153412	E		133
113360	Z		78, 80, 99	131157	Z		269	150885	Z		255	153413	E		133
113370	H		80	131158	Z		269	150886	Z		255	153414	E		133
113380	H		78	131160	Z		269	150887	Z		255	153415	E		133
113400	H		78	132010	M		327	150888	Z		255	153416	E		133
113401	H		78	132011	M		327	150894	Z		255	153417	E		133
113410	H		80	132100	Z		327	150897	Z		255	153418	E		133
113450	H		82	132104	Z		327	150912	Z		255	153419	E		132
113461	V		82-83	132115	Z		327, 329	150913	Z		255	153455	Z		133
113480	H		82	132121	Z		327	150914	Z		255	153500	Z		131
113481	Z		82	132129	Z		327	150915	Z		255	153501	Z		131, 133
113500	H		78	132132	Z		327, 329	150916	Z		255	153510	H		131
113810	H		100	132300	M		329	150923	Z		255	153520	H		131
113815	Z		100	132301	M		329	150926	Z		255	153521	H		131
113825	H	10	100	132307	Z		329	150943	Z		255	153522	H		131
113830	H	10	101	132308	Z		329	150944	Z		255	153523	H		131
113835	H	10	101	140100	V	4	49	150945	Z		255	153525	H		131
113840	Z		87, 89	140101	V		49	150946	Z		255	153526	H		131
113900	H	10	99	140103	V		49	150947	Z		255	153527	H		131
113910	H	10	99	140105	V	12	49	150950	Z		255	153528	H		131
115000	H		114	140106	V	15	49	150952	Z		255	153529	H		131
115001	H		114	140110	V	4	49	150957	Z		255	153531	Z		131, 133
115045	Z		114-115, 122	140113	V		49	150958	Z		255	153532	Z		131, 133
115110	Z		114-115	140115	V	12	49	150960	Z		255	153540	Z		131, 133
115140	Z		122	140116	V	15	49	150961	Z		255	153570	Z		131
115217	Z		125	140119	V	15	123	150962	Z		255	154000	Z		142
115220	Z		125	140120	V	15	137, 139, 141-142	150963	Z		255	154001	H		142
115221	Z		125	150000	H		250	150968	Z		255	154002	H		142
115311	M		125	150005	H		250	151000	E		257	154003	H		142
115312	M		125	150006	H		250	151002	E		257	154004	H		142
115314	Z		125	150007	H		250	151003	H		256	154010	H		142
115315	Z		125	150008	H		250	151004	H		256	154160	Z		142
115319	Z		125	150010	H		250	151005	H		256	156000	E		258
115323	Z		125	150017	H		250	151010	E		257	156002	E		258
115324	Z		125	150018	H		250	151105	Z		256-257, 259	156004	E		258
115325	Z		125	150019	H		250	151110	Z		256-257, 259	156010	E		259
115326	Z		125	150020	H		250	151120	Z		256-257, 259	156012	E		259
115375	Z		125	150021	H		251	151125	Z		256-257, 259	156014	E		259
115500	M		115	150022	H		251	151130	Z		256-257, 259	156150	Z		258-259

Índice de artículos

Código	RG	VE	Página	Código	RG	VE	Página	Código	RG	VE	Página	Código	RG	VE	Página
156200	Z		258-259	174205	Z		286	181415	V		313	252103	Z		292-293
156225	Z		258-259	174210	Z		286	181420	V		313	254025	M		294
156250	Z		258-259	174250	Z		287	181425	V		313	254103	Z		294
156300	Z		258-259	174265	Z		287	181430	V		313	255020	M		295
156350	Z		258-259	174270	Z		287	181435	V		313	255103	Z		295
156375	Z		258-259	174275	Z		287	181440	V		313	256020	E		291
156400	Z		258-259	174282	Z		287	181445	V		313	256213	E		291
156425	Z		258-259	174291	Z		287	181450	V		313	256220	E		291
156450	Z		258-259	174293	Z		287	181455	V		313	256233	E		291
156475	Z		258-259	174295	Z		287	181459	V		313	256240	E		291
160010	H		264	174296	Z		287	181460	V		313	256242	Z		291
160200	V	10	265	174305	Z		287	181465	V		313	256320	E		291
160210	V	10	265	174306	Z		287	181470	V		313	256342	Z		291
160220	V	10	265	174310	Z		287	181475	V		313	256400	Z		291
160300	V	25	262	174311	Z		287	181480	V		313	256410	Z		291
161010	H		264	174340	Z		287	181500	V		317	256420	Z		291
163020	E		262	174341	Z		287	181502	V		317	256430	Z		291
163350	Z		262	175000	Z		275	181504	V		317	256440	Z		291
164011	E		263	175007	M		275	181506	V		317	256450	Z		291
164050	E		263	175008	M		275	181508	V		317	256460	Z		291
164110	Z		263	175010	M		275	181510	V		317	256470	Z		291
164111	Z		263	175011	Z		275	181512	V		317	256480	Z		291
164115	Z		263	175018	Z		275	181514	V		317	256490	Z		291
164250	Z		263	175026	Z		275, 278	181516	V		317	256500	Z		291
170010	H		280	175057	Z		275, 278	181518	V		317	256510	Z		291
170011	Z		286	175058	Z		275, 278	181520	V		317	256520	Z		291
170012	Z		286	175123	Z		275, 278	181522	V		317	256530	Z		291
170022	E		281	175210	Z		111	181524	V		317	261001	E		290
170023	E		281	175211	Z		111	181526	V		317	290000	H		81
170025	E		283	175220	Z		110	181528	V		317	290001	H	10	80
170026	E		283	175221	Z		110	181530	V		317	290002	H	10	80
170107	Z		283	175222	Z		110	181532	V		317	290016	V	10	81, 83
170200	Z		280, 286	175230	Z		110-111	181700	V		318	290023	V	10	81, 83
170201	Z		280-281, 283	175300	Z		278	181710	V		318	290050	H		81
170205	Z		280-281, 283	175301	M		277	181711	V		318	290100	H		81
170300	H		280	175302	M		277	181712	V		318	290116	V	10	81, 83
171150	Z		286	175303	M		277	181713	V		318	290200	H		81
171151	Z		286	175304	M		277	181714	V		318	290216	V	10	81, 83
171200	Z		286	175305	Z		275, 278	181715	V		318	290300	H		81
171201	Z		286	175306	Z		275, 278	182006	Z		309	290316	V	5	81, 83
171205	Z		286	175307	Z		278	182010	Z		309, 316	290400	H		96
171210	Z		286	175308	Z		278	182050	Z		309, 316	290410	H		97
171250	Z		287	175312	Z		278	183000	Z		305	290411	H		97
171265	Z		287	175323	Z		278	183010	E		305	290412	H		97
171270	Z		287	175330	Z		278	183022	E		305	290420	Z		96
171275	Z		287	175339	Z		278	183023	E		305	290421	Z		96
171280	Z		287	175343	Z		278	183600	Z		308, 316	290422	Z		96
171290	Z		287	175400	E		273	183603	Z		309, 316	290423	Z		96
171291	Z		287	175401	E	6	272	183604	Z		309, 316	290424	Z		96
171305	Z		287	175440	Z		273	183605	Z		309, 316	290425	Z		96
171306	Z		287	180000	Z		301	183606	Z		309, 323	290426	Z		96
171340	Z		287	180001	Z		303	183607	Z		309, 316	290427	Z		96
171341	Z		287	180003	Z		315	183632	Z		305, 308	290430	Z		96
172000	Z		285	180010	E		301	183670	Z		309, 316	290431	Z		96
172010	M		285	180011	E		303	183675	Z		309	290432	Z		96
172011	M		285	180012	E		307	183700	Z		308, 316	290433	Z		96-97
172012	M		285	180015	Z		309, 311, 313, 316-317	185000	E		321	290437	Z		96
172050	Z		286	180016	E		315	185001	Z		321	290440	Z		96-97
172051	Z		286	180028	E		303	185010	E		321	290444	Z		96
172150	Z		286	180029	E		303	185011	E		321	290445	Z		96
172151	Z		286	180030	E		307	185021	V		321	290446	Z		96
172154	Z		286	180032	E		301	185022	V		321	290447	Z		96
172200	Z		286	180033	E		315	185024	Z		321	290448	Z		96
172201	Z		286	180035	E		315	185026	V		321	290449	Z		96
172203	Z		286	180036	E		315	185027	V		321	291000	H		95
172205	Z		286	180052	Z		311, 313	185054	Z		321	291010	H		95
172210	Z		286	180053	Z		311, 313	185058	Z		281, 321	291023	Z		95
172250	Z		287	180054	Z		311, 313	185511	Z		323	291036	Z		95
172265	Z		287	180056	Z		311, 313	185512	Z		323	291037	Z		95
172270	Z		287	180140	Z		309	185513	Z		323	291101	H		95
172275	Z		287	180145	Z		316	185515	Z		323	291112	Z		95
172280	Z		287	180155	Z		309, 311, 313, 316-317	185600	M		323	291200	H		95
172281	Z		287	180160	Z		309, 323	185601	M		323	291201	Z		95
172290	Z		287	180600	Z		301, 303, 305, 315	185603	M		323	291220	H		95
172291	Z		287	181010	V		311	185604	M		323	291221	Z		95
172293	Z		287	181015	V		311	190051	Z		109	291240	H	8	94
172305	Z		287	181020	V		311	190053	Z		109	291241	Z		94
172310	Z		287	181025	V		311	190100	Z		109	291242	H	8	93
172340	Z		287	181030	V		311	190110	E		109	291243	Z		93
172341	Z		287	181035	V		311	250020	E		296	291244	Z		93
172610	Z		287	181040	V		311	250041	Z		296	291250	H		95
172611	Z		287	181045	V		311	250042	Z		296	291251	Z		95
172612	Z		287	181050	V		311	250120	E		296	291270	H		95
174000	Z		285	181055	V		311	250142	Z		296	291271	Z		95
174010	M		285	181059	V		311	250143	Z		296	291290	H		95
174011	M		285	181060	V		311	250220	E		296	291400	H	10	92
174012	M		285	181065	V		311	250242	Z		296	291401	Z		92
174050	Z		286	181070	V		311	250243	Z		296	291410	H	10	92
174101	Z		286	181075	V		311	250320	E		296	291411	Z		92
174150	Z		286	181080	V		311	250341	Z		296	291420	H	8	94
174154	Z		286	181085	V		311	250342	Z		296	291421	Z		94
174200	Z		286	181090	V		311	250343	Z		296	291430	H	8	92
174201	Z		286	181095	V		311	252026	M		292	291431	Z		92
174203	Z		286	181410	V		313	252046	M		293	292011	Z		98

Índice de artículos

Código	RG	VE	Página	Código	RG	VE	Página	Código	RG	VE	Página	Código	RG	VE	Página
292110	H		98	344150	Z		33, 35, 37, 39, 55	521122	S		30	561001	V		70
292210	H		98	347000	M		33, 35, 37, 39, 50	521130	Z		30	561002	V		70
340100	Z		37, 39	347001	M		50	521132	S		30	561003	V		70
340110	Z		55	347005	M		53	521140	Z		30	561004	V		70
340200	M		33	347006	M		51	521142	S		30	561005	V		70
340201	M		33	347007	Z		50	521150	Z		30	561006	V		70
340202	M		33	347008	M		51	521152	S		30	561007	V		70
340206	M		33	347009	M		51	521160	Z		30	561008	V		70
340207	M		33	347010	Z		51	521162	S		30	561101	V		71
340208	M		33	347030	Z		50	521170	Z		30	561102	V		71
340220	M		35	347034	Z		50	521172	S		30	561103	V		71
340221	M		35	347035	Z		50	521180	Z		30	561104	V		71
340222	M		35	347040	Z		50	521182	S		30	561105	V		71
340226	M		35	347046	Z		50	521200	Z		30	561106	V		71
340227	M		35	347047	Z		50	521202	S		30	561107	V		71
340228	M		35	347053	Z		50	521210	Z		30	561108	V		71
340230	M		55	380303	M		37	521212	S		30	561109	V		71
340231	M		55	380304	M		37	521220	Z		30	561110	V		71
340232	M		55	380305	M		37	521222	S		30	561111	V		71
341000	Z		33, 35, 37, 39	380306	M		37	521230	Z		30	561112	V		71
341401	S		40	380307	M		37	521232	S		30	561113	V		71
341402	S		40	380308	M		37	521240	Z		30	561114	V		71
341403	S		40	380309	M		37	521242	S		30	561115	V		71
341404	S		40	380310	M		37	521250	Z		30	561116	V		71
341406	S		40	380311	M		37	521252	S		30	561117	V		71
341407	S		40	380312	M		37	521260	Z		30	561118	V		71
341408	S		40	380313	M		37	521262	S		30	561119	V		71
341409	S		40	380314	M		37	521270	Z		30	561120	V		71
341411	S		40	380426	M		39	521272	S		30	561121	V		71
341412	S		40	380427	M		39	521280	Z		30	561122	V		71
341413	S		40	380428	M		39	521282	S		30	561123	V		71
341414	S		40	380429	M		39	521300	Z		30	561124	V		71
341416	S		40	380430	M		39	521302	S		30	561125	V		71
341417	S		40	380431	M		39	521310	Z		30	561126	V		71
341418	S		40	380441	M		39	521312	S		30	563000	Z		65-66, 69
341419	S		40	380442	M		39	521320	Z		30	563008	Z		65-66
341426	S		40	380443	M		39	521322	S		30	563100	Z		65-66
341427	S		40	380444	M		39	521330	Z		30	563200	Z		65-66
341428	S		40	380445	M		39	521332	S		30	565051	Z		73
341429	S		40	380446	M		39	521340	Z		30	566030	Z		29, 63, 69, 141
341430	S		40	380447	M		39	521342	S		30	566051	Z		60-61, 65-66
341431	S		40	380448	M		39	521350	Z		30	570100	Z		200, 205-207, 210-211, 215, 217, 221, 226-229, 232, 234
341432	S		40	381000	Z		37, 39	521352	S		30	570107	Z		200, 205-206, 208, 210, 218, 226-228, 232-234
341433	S		40	381050	Z		37	522000	Z		22-27, 29	570110	Z		200-203, 205-212, 214-218, 221-230, 232, 234-235
341434	S		40	381401	S		40	522051	Z		23	570112	Z		205, 226-227, 234
341435	S		40	381405	S		40	526050	Z		22	570115	Z		200, 205-206, 208-210, 212, 217-220, 225-228, 232-235
341436	S		40	381410	S		40	526052	Z		23	570117	Z		205, 226-227, 234
341437	S		40	381415	S		40	530000	Z		25	570120	Z		200-203, 205-212, 214-218, 221-229, 232, 234-235
341438	S		40	381430	S		40	530003	Z		24	570125	Z		200, 205-206, 208-210, 212, 217-220, 225-228, 232-235
341439	S		40	381431	S		40	530004	Z		29, 53	570130	Z		200-203, 205-212, 214-218, 221-230, 232, 234-235
341440	S		40	381432	S		40	530013	E		24	570132	Z		226-227, 232-233
341441	S		40	381433	S		40	530014	E		24	570135	Z		200, 205-206, 208-210, 212, 217-220, 225-228, 232-235
341442	S		40	381622	V	5	37, 39, 76, 83	530015	E		29	570137	Z		226-227, 232-233
341443	S		40	520003	H		22	530016	E		29	570140	Z		200-203, 205-212, 214-218, 221-230, 232, 234-235
341444	S		40	520004	H		22	530020	E		25	570145	Z		200, 205-206, 208-210, 212, 217-220, 225-228, 232-235
341445	S		40	520008	H		22	530022	E		25	570150	Z		200-203, 205-212, 214-218, 221-230, 232, 234-235
341446	S		40	520009	H		22	530023	E		25	570155	Z		200, 205-206, 208-210, 212, 217-220, 225-228, 232-235
341466	S		40	520010	H		22	533000	Z		24-25	570160	Z		202, 207, 211-212, 214, 217, 228-229, 232, 234-235
341467	S		40	520013	H		22	536000	Z		24-25	570165	Z		200, 205-206, 208-210, 212, 217-220, 225-228, 232-235
341468	S		40	520014	H		22	540000	Z		26	570170	Z		202, 207, 211-212, 214, 217, 228-229, 232, 234-235
341469	S		40	520015	H		22	540001	Z		27	570175	Z		200, 205-206, 208-210, 212, 217-220, 225-228, 232-235
341470	S		40	520016	H		22	540002	E		26	570280	Z		183-185
341471	S		40	520017	H		22	540022	E		26	570290	Z		236
341472	S		40	520025	Z		23	540023	E		27	570295	Z		236, 239
341473	S		40	520026	Z		23	540024	E		27	570300	Z		200, 202-204, 210, 230
341474	S		40	520056	Z		23	540025	E		27	570310	Z		203-204, 208, 213, 216, 219, 223-224, 230-231
341475	S		40	521000	Z		30	541401	Z		31				
341476	S		40	521002	S		30	541404	Z		31				
341477	S		40	521010	Z		30	541406	Z		31				
341478	S		40	521012	S		30	541410	Z		31				
341479	S		40	521020	Z		30	541413	Z		31				
341480	S		40	521022	S		30	541414	Z		31				
341481	S		40	521026	Z		23	541415	Z		31				
341482	S		40	521030	Z		30	541416	Z		31				
341483	S		40	521032	S		30	543000	Z		26				
341484	S		40	521036	Z		23	543010	Z		27, 29				
341485	S		40	521040	Z		30	543100	Z		24-26, 65-66				
341486	S		40	521042	S		30	546000	Z		26-27				
341487	S		40	521046	Z		23	560000	Z		65				
341488	S		40	521050	Z		30	560001	Z		65				
341489	S		40	521052	S		30	560002	Z		66				
341490	S		40	521056	Z		23	560003	Z		60				
341491	S		40	521060	Z		30	560004	Z		61				
341493	S		40	521062	S		30	560008	Z		65				
341494	S		40	521066	Z		23	560010	E		63				
341495	S		40	521070	Z		30	560011	Z		69				
341496	S		40	521072	S		30	560020	E		65				
341497	S		40	521080	Z		30	560022	E		66				
341498	S		40	521082	S		30	560023	E		60				
341499	S		40	521100	Z		30	560026	E		65				
341614	V	10	33, 35, 37, 39, 76, 83	521102	S		30	560027	E		65				
342080	S		35, 37, 39	521110	Z		30	560040	E		61				
344100	Z		33, 35, 37, 39, 55	521112	S		30	560052	E		63				
344105	Z		33, 35, 37, 39, 55	521120	Z		30	560053	E		69				

Índice de artículos

Código	RG	VE	Página	Código	RG	VE	Página	Código	RG	VE	Página	Código	RG	VE	Página
570315	Z		219	570795	Z		202-204, 206-209, 212-216, 218-221, 223-225, 228-232, 235	571585	Z		29, 53, 63, 69, 89, 109, 111, 133, 141, 149, 151, 193, 195, 197, 242, 245, 253, 283	572676	Z		224
570320	Z		200-214, 216, 219-220, 223-225, 229-231, 235	570845	Z		203-204, 216, 224	571587	Z		29, 53, 63, 69, 89, 109, 111, 133, 141, 149, 151, 193, 195, 197, 242, 245, 253, 283	572678	Z		224
570330	Z		216	570850	Z		201, 203-204, 207, 209, 212, 214, 216, 220, 224-225, 231, 235	571630	Z		232	572680	Z		224
570340	Z		200-201, 203-205, 207-208, 212-213, 216, 219-220, 223-224, 230	570855	Z		203-204, 207, 212, 216, 220, 224	571635	Z		200, 232-233	572687	Z		208-209, 218, 222, 233
570350	Z		200-214, 216, 219-220, 223-225, 229-231, 235	570860	Z		201, 203-204, 207, 209, 212, 214-216, 220, 224-225, 231, 235	571640	Z		200, 232-233	572689	Z		208-209, 218, 222, 233
570360	Z		200-205, 212-214, 216, 219-220, 229-230, 235	570870	Z		201, 203-204, 207, 209, 212, 214-216, 220, 224-225, 231	571645	Z		232-233	572691	Z		208-209, 218, 222, 233
570370	Z		200-204, 206-214, 216, 219-220, 223-225, 229-231, 235	570880	Z		201, 203-204, 207, 209, 212, 214-216, 220, 224-225, 231	571700	Z		205	572693	Z		209, 218, 222, 233
570380	Z		200-214, 216, 219-220, 223-225, 229-231, 235	570905	Z		232	571702	Z		205	572695	Z		209, 218, 222, 233
570390	Z		200, 204, 206-208, 211-214, 216, 219-220, 225, 231, 235	570910	Z		204, 210, 223, 232-233, 235	571704	Z		205	572697	Z		209, 218, 222, 233
570400	Z		211	570915	Z		204, 210, 223, 232-233, 235	571706	Z		205	572706	Z		200-203, 205-212, 214-218, 221-230, 232, 234-235
570410	Z		211	570920	Z		223, 232-233	571710	Z		205	572714	Z		224
570420	Z		211	570925	Z		204, 210, 233, 235	571712	Z		205	572716	Z		224
570430	Z		211	570930	Z		226-228	571714	Z		205	572727	Z		211, 228
570440	Z		211	570932	Z		226-227	571716	Z		205	572795	Z		236
570450	Z		211	570935	Z		212, 225-228	571717	Z		205	572801	Z		236
570452	Z		210, 212, 214-215, 235	570937	Z		226-227	571740	Z		220, 232	572802	Z		236
570455	Z		204, 206-208, 210, 212-215, 217, 219, 223-224, 228-230, 234-235	570940	Z		212, 225-228	571750	Z		220, 233	572809	Z		236
570457	Z		207, 210, 215, 222	570945	Z		212, 225-228	571752	Z		220, 233	572810	Z		236
570460	Z		200-220, 222-225, 228-232, 234-235	570950	Z		212, 225-228	571754	Z		220, 233	572813	Z		236
570462	Z		207-208, 210, 212, 214-215, 217, 223, 228, 232, 235	570955	Z		212, 225-228	571756	Z		220, 233	572815	Z		205, 220, 232-233
570465	Z		200-201, 203-205, 207-208, 210, 212-217, 219-220, 222-224, 228-231, 235	570970	Z		233	571758	Z		220, 233	572816	Z		205, 220, 232-233
570467	Z		210, 212-215, 222	571003	Z		189	571760	Z		220, 233	572817	Z		205, 220, 232-233
570470	Z		200-220, 222-225, 228-232, 234-235	571004	Z		191	571762	Z		220, 225, 232	572818	Z		205, 220, 232-233
570472	Z		215, 222	571013	E		189	571764	Z		220, 225, 232	572819	Z		207, 212, 217-219, 233
570475	Z		200-217, 219-220, 222-225, 228-232, 234-235	571014	E		191	571767	Z		220, 225, 232	572820	Z		207, 212, 217-219, 233
570477	Z		215, 222	571019	E		191	571770	Z		204, 207, 212, 217-220, 233	572821	Z		207, 212, 217-219, 233
570480	Z		200-220, 222-225, 228-232, 234-235	571020	E		189	571775	Z		204, 207, 212, 217-220, 233	572822	Z		233
570482	Z		204, 212, 215, 232	571136	Z		236	571780	Z		204, 207, 212, 217-220, 233	572823	Z		233
570485	Z		200-204, 206-208, 210-220, 222-225, 229-232, 234-235	571137	Z		236	571785	Z		204, 207, 212, 217-220, 233	572824	Z		233
570487	Z		202, 204, 214-215, 230	571283	Z		184-185, 189, 191, 193, 195	571790	Z		204, 207, 212, 217-220, 233	572828	Z		202, 204, 206, 212-213, 218, 220-221, 224, 231, 235
570495	Z		200-202, 204-205, 207-208, 210, 212-220, 224, 228-230, 234-235	571290	Z		189, 191, 193, 195	571795	Z		204, 207, 212, 217-220, 233	572829	Z		204, 213, 215, 219-220, 223-224, 230, 232
570620	Z		221	571320	Z		200-204, 221, 224, 230	571797	Z		220, 233	572830	Z		203, 210
570650	Z		221	571325	Z		200-205, 207-209, 213, 215, 219-222, 224, 229-230	571855	Z		230	572836	Z		224
570660	Z		221	571327	Z		203, 205, 209, 215	571865	Z		239	572837	Z		202-204, 206-208, 211-215, 218-221, 223-225, 229-231, 235
570670	Z		221	571330	Z		200-205, 207-209, 213, 215, 219-222, 224, 229-230	571866	Z		181, 239	572839	Z		209, 222
570680	Z		221	571335	Z		200-205, 208-209, 213, 219-222, 224, 229-230	571870	Z		239	572840	Z		209, 222
570685	Z		231	571337	Z		207, 215, 221	571871	Z		239	572844	Z		220, 225, 232
570690	Z		221	571340	Z		200, 203, 205, 208-209, 213, 219-220, 222, 229-230	571887	Z		239	572845	Z		220, 225, 232
570695	Z		204	571342	Z		207, 215, 221	571889	Z		239	572846	Z		232
570717	Z		201, 204-205, 207, 209-210, 212, 214, 216, 220, 223-225, 231, 235	571360	Z		218	571890	Z		239	572850	Z		206, 208-210, 217, 220, 225-228, 232-233, 235
570720	Z		205, 207, 216, 220, 224	571370	Z		218	571891	Z		181, 239	572851	Z		206, 208-210, 217, 220, 225-228, 232-233, 235
570727	Z		201, 204-205, 207, 209-210, 212, 214, 216, 220, 223-225, 231, 235	571375	Z		218	571895	Z		239	573008	Z		242
570730	Z		201, 204-205, 207, 209-210, 212, 214, 216, 220, 223, 225, 231, 235	571380	Z		218	571896	Z		181, 239	573018	E		242
570735	Z		201, 204-205, 207, 209-210, 212, 214, 216, 220, 223, 225, 235	571432	Z		208	571900	Z		213, 223, 235	573020	Z		245
570742	Z		203, 207, 210, 214, 216, 225	571434	Z		208	571932	Z		208	573021	Z		245
570747	Z		203, 207, 210, 214, 216, 225	571436	Z		208	571934	Z		208	573022	E		245
570750	Z		200-204, 207, 209, 213-214, 216-217, 220, 224-225, 230-232	571438	Z		208	571980	Z		215	573023	E		245
570760	Z		204, 208, 210, 213, 217, 219-220, 224, 234	571450	Z		202, 234-235	572101	Z		183	573100	Z		242
570765	Z		200-225, 229-232, 234-235	571455	Z		202, 234-235	572111	E		183	573102	Z		242
570770	Z		200-201, 203-208, 210, 212-213, 215-216, 218-221, 223-224, 229-230	571460	Z		202, 234-235	572350	Z		233	573106	Z		242
570775	Z		200-225, 229-232, 234-235	571465	Z		202, 234-235	572355	Z		233	573108	Z		242
570780	Z		200, 202-210, 212-224, 229-232, 234-235	571475	Z		202, 234-235	572365	Z		202-204, 206-209, 211-216, 218-221, 223-225, 228-232, 235	573110	Z		242
570785	Z		200-225, 229-232, 234-235	571477	Z		202, 235	572385	Z		203, 207, 210, 214, 216, 225	573112	Z		247
570790	Z		200, 202-204, 206-209, 211-221, 223-225, 228-232, 234-235	571545	Z		147	572400	Z		200-204, 206-208, 210-220, 222-225, 229-232, 234-235	573114	Z		247
				571555	Z		147, 189, 191	572405	Z		200-204, 206-208, 210-220, 222-225, 229-232, 234-235	573116	Z		247
				571560	Z		85, 147, 189, 191	572413	Z		220, 225, 232	573118	Z		247
				571565	Z		147, 189, 191	572470	Z		211	573120	Z		247
				571567	Z		109, 133, 149, 151, 193, 195, 242, 245, 253, 283	572600	Z		209, 215, 222, 230	573122	Z		247
				571571	Z		109, 111, 133, 149, 151, 193, 195, 242, 245, 253, 283	572605	Z		209, 215, 222, 230	573124	Z		247
				571574	Z		63, 89, 109, 111, 133, 141, 149, 151, 193, 195, 197, 242, 245, 253, 283	572610	Z		209, 215, 222, 230	573126	Z		247
				571578	Z		29, 53, 63, 69, 89, 141, 197	572615	Z		209, 215, 222, 230	573128	Z		247
				571581	Z		63, 89, 109, 111, 133, 141, 149, 151, 193, 195, 197, 242, 245, 253, 283	572620	Z		209, 215, 222, 230	573150	Z		247
				571583	Z		29, 53, 63, 69, 89, 109, 111, 133, 141, 149, 151, 193, 195, 197, 242, 245, 253, 283	572630	Z		231	573152			

Índice de artículos

Código	RG	VE	Página	Código	RG	VE	Página	Código	RG	VE	Página	Código	RG	VE	Página
573360	Z		247	574752	Z		154, 158-164, 167-169, 173-175, 178-180, 200, 205-206, 208-210, 212, 217-220, 225-228, 232-235	578330	Z		158, 174, 179	578472	Z		154-157, 159, 161, 163, 165-166, 169, 172-173, 177, 180
573364	Z		247					578332	Z		154, 158-164, 167-169, 173-175, 178-180	578474	Z		154-157, 159, 161, 163, 165-166, 169, 172-173, 177
573367	Z		247					578334	Z		154, 158-164, 167-169, 173-175, 178-180	578476	Z		154-157, 159, 161, 163, 165-166, 169, 172-173, 177
573370	Z		247	574754	Z		174, 178, 226-227, 232-233	578336	Z		154, 158-164, 167-169, 173-175, 178-180	578478	Z		159, 162, 165-166, 173
573400	Z		247					578338	Z		174, 178	578480	Z		178
573402	Z		247	574756	Z		154, 158-164, 167-169, 173-175, 178-180, 200, 205-206, 208-210, 212, 217-220, 225-228, 232-235	578340	Z		174, 178	578482	Z		157, 162, 171, 178, 180
573404	Z		247					578342	Z		162, 164-165, 171	578484	Z		157, 162, 171, 178, 180
573406	Z		247					578344	Z		157, 164-165, 178	578486	Z		178
573430	Z		242	574758	Z		154, 158-164, 167-169, 173-175, 178-180, 200, 205-206, 208-210, 212, 217-220, 225-228, 232-235	578346	Z		162, 164-165, 180	578488	Z		157, 162, 171, 178, 180
573432	Z		242					578348	Z		157-160, 162-168, 171-172, 175-177, 179-180	578490	Z		154, 156-157, 170, 172, 177
573434	Z		242	574760	Z		154, 158-164, 167-169, 173-175, 178-180, 200, 205-206, 208-210, 212, 217-220, 225-228, 232-235	578350	Z		159, 162, 165, 171	578492	Z		154, 156-161, 164, 168-170, 172, 176-177
573436	Z		242					578352	Z		154-173, 175-180	578494	Z		154, 156-161, 164, 168-170, 172, 176-177
573438	Z		242	574762	Z		154, 158-164, 167-169, 173-175, 178-180, 200, 205-206, 208-210, 212, 217-220, 225-228, 232-235	578354	Z		159-160, 162, 164-165, 167, 171, 175, 178, 180	578496	Z		154, 156-161, 164, 168-170, 172, 176-177
573439	Z		242					578356	Z		154-160, 162-172, 175-177, 180	578498	Z		154, 156, 158-161, 164, 168-170, 176-177
573440	Z		242	574782	Z		154-157, 159-173, 175-180, 200-220, 222-225, 228-232, 234-235	578358	Z		154-173, 175-180	578510	Z		174-175
573441	Z		242					578360	Z		154-160, 162-169, 172, 175-176, 179-180	578512	Z		174
573442	Z		242	574788	Z		154-157, 159-173, 175-180, 200-220, 222-225, 228-232, 234-235	578362	Z		154-173, 175-180	578514	Z		163, 173-175
573443	Z		242					578364	Z		154-173, 175-180	578516	Z		174
573444	Z		242	574792	Z		160	578366	Z		155, 157, 165-166, 176-177	578518	Z		163, 173-175
573445	Z		242	574794	Z		154-173, 175-180, 200-217, 219-220, 222-225, 228-232, 234-235	578370	Z		164, 171, 180	578520	Z		163, 173-175
573446	Z		242					578372	Z		157, 160, 162, 164, 167-169, 172, 179	578522	Z		163, 173-175
573447	Z		242	574798	Z		154-157, 159-173, 175-180, 200-220, 222-225, 228-232, 234-235	578374	Z		154-173, 176-180	578524	Z		168
573448	Z		242					578376	Z		154-160, 162-164, 166-172, 176-177	578526	Z		168
573449	Z		242					578378	Z		154-173, 176-180	578528	Z		168
573450	Z		242					578380	Z		154, 156-172, 176-180	578530	Z		168
573451	Z		242					578382	Z		154-173, 176-180	578532	Z		168
573452	Z		242					578384	Z		154, 156-157, 159-161, 163-173, 175-180	578534	Z		155, 179-180
573453	Z		242					578386	Z		154, 156-157, 159-161, 163-173, 175-180	578536	Z		155, 179-180
573454	Z		242					578388	Z		154, 156-157, 159-161, 163-173, 175-180	578538	Z		155, 179-180
573455	Z		242					578390	Z		154-156, 158-168, 170-176, 178-180	578540	Z		155, 179-180
573456	Z		242					578392	Z		154-156, 159, 161, 164-167, 169, 172-173, 176-178	578550	Z		178
573457	Z		242									578552	Z		154, 178-179
573458	Z		242					578394	Z		168	578554	Z		154, 178-179
573459	Z		242					578396	Z		154, 156-157, 162, 177	578556	Z		178-179
573460	Z		242					578398	Z		156-157, 160, 164, 167-168, 171-172, 176-177	578566	Z		157, 159, 163, 167-169, 178
573461	Z		242					578400	Z		154-169, 171-173, 176-177, 180	578568	Z		157, 159, 163, 167-169, 178
573462	Z		242					578402	Z		167	578570	Z		157, 159, 163, 167-169, 178
573463	Z		242					578404	Z		154-160, 163-164, 166-169, 171-172, 176-177	578572	Z		171
573464	Z		242					578406	Z		154-169, 171-173, 176-177, 180	578574	Z		177
573465	Z		242					578408	Z		154-158, 163-166, 168-169, 176-177, 180	578576	Z		177, 180
573466	Z		242					578410	Z		154-169, 171-173, 176-177, 180	578578	Z		177
573467	Z		242					578412	Z		154-169, 171-173, 176-177, 180	578580	Z		177
573468	Z		242									578582	Z		177, 180
573469	Z		242					578420	Z		170	578584	Z		177, 180
573470	Z		242					578426	Z		170	578586	Z		177, 180
573471	Z		242					578430	Z		170	578588	Z		165, 171
573472	Z		242					578432	Z		170	578590	Z		165, 171
573473	Z		242					578434	Z		172	578592	Z		161, 166, 171, 177
573474	Z		242					578436	Z		172	578594	Z		161, 166, 171, 177
573475	Z		242					578438	Z		172	578596	Z		161, 166, 171, 177
573476	Z		242					578440	Z		172	578598	Z		161, 166, 171, 177
573477	Z		242					578442	Z		172	578600	Z		161, 166, 171, 177
573478	Z		242					578444	Z		162	578602	Z		177
573479	Z		242					578446	Z		162	578604	Z		154, 158-164, 167-169, 173-175, 178-180
573480	Z		242					578448	Z		162	578606	Z		157, 159, 163, 167-169, 178
573481	Z		242					578450	Z		162	578608	Z		154
573482	Z		242					578452	Z		162	578610	Z		154
573483	Z		242					578454	Z		172	578612	Z		154, 156
573484	Z		242					578456	Z		155-159, 161-163, 165-166, 169, 171-173, 177, 180	578614	Z		154
573485	Z		242									578616	Z		176
573486	Z		242					578458	Z		158-159, 166, 169, 172	578618	Z		181
573487	Z		242					578460	Z		155-159, 161-163, 165-166, 169, 171-173, 177, 180	578620	Z		181
573488	Z		242					578462	Z		155-157, 159, 161-163, 165-166, 169, 171, 173, 177, 180	578622	Z		181
573489	Z		242					578464	Z		155, 157-159, 161-163, 165-166, 169, 171, 173, 180	578624	Z		154-160, 162-173, 176-180
573490	Z		242					578466	Z		156-157, 172	578630	Z		160-161, 168, 171, 178
573491	Z		242					578468	Z		154-157, 159, 161, 163, 165-166, 169, 172-173, 177, 180	578632	Z		160-161, 168, 171, 178
573492	Z		242					578470	Z		156-157, 159, 163, 166, 169, 172	578634	Z		160-161, 168, 171, 178
573493	Z		242									578636	Z		161, 168, 171, 178
573494	Z		242									578638	Z		156, 158, 160
573495	Z		242									578640	Z		169, 178
573496	Z		242									578642	Z		169, 178
573497	Z		242									578644	Z		169, 178
573498	Z		242									578646	Z		172
573499	Z		242									578648	Z		172
573500	Z		242									578650	Z		172
573501	Z		242									578652	Z		172
573502	Z		242									578654	Z		172
573503	Z		242									578656	Z		172
573504	Z		242									578658	Z		180
573505	Z		242									578660	Z		169, 178
573506	Z		242									578662	Z		169, 173, 178
573507	Z		242									578664	Z		173

Índice de artículos

Código	RG	VE	Página	Código	RG	VE	Página	Código	RG	VE	Página	Código	RG	VE	Página
578700	Z		158	581110	Z		143	751050	Z		43, 47	759363	S		44
578702	Z		158	581130	Z		143	751060	Z		43, 47	759364	S		44
578704	Z		158	581150	Z		143	751070	Z		43, 47	759365	S		44
578706	Z		158	581180	Z		143	751080	Z		43	759366	S		44
578708	Z		158	581200	Z		143	751090	Z		43	759367	S		44
578710	Z		158	581210	Z		143	751096	Z		43	759368	S		44
578712	Z		158	581220	Z		143	751097	Z		43	759370	S		44
578714	Z		158	581230	Z		143	751098	Z		43	759371	S		44
578716	Z		165	581240	Z		143	751100	Z		43	759372	S		44
578718	Z		165	581260	Z		143	751102	Z		43	759373	S		44
578720	Z		165	581270	Z		143	751501	S		44	759374	S		44
578740	Z		171, 180	581280	Z		143	751502	S		44, 47	759375	S		44
578742	Z		171, 180	581310	Z		143	751503	S		44, 47	759376	S		44
578744	Z		171, 180	581320	Z		143	751504	S		44	759377	S		44
578746	Z		171, 180	581330	Z		143	751505	S		44	759378	S		44
579000	Z		186	581350	Z		143	751506	S		44, 47	759379	S		44
579001	Z		197	581370	Z		143	751507	S		44, 47	759380	S		44
579010	E		186	581380	Z		143	751508	S		44	759381	S		44
579012	E		186	581390	Z		143	751509	S		44	759382	S		44
579014	E		197	581400	Z		143	751510	S		44	759383	S		44
579100	Z		205, 221, 225-227, 229, 234	581410	Z		143	751511	S		44	759384	S		44
579101	Z		200-203, 205-212, 214-218, 221-229, 232, 234-235	581420	Z		143	751516	S		44	770003	U		47
579104	Z		208	581430	Z		143	751517	S		44	770004	U		47
579105	Z		208	581440	Z		143	751518	S		44	771000	Z		47
579106	Z		208	581450	Z		143	751519	S		44	771110	S		47
579107	Z		209-211, 227-228	581460	Z		143	751520	S		44	771120	S		47
579108	Z		205, 217, 221, 227-229, 234	581470	Z		143	751521	S		44	771130	S		47
579109	Z		221, 229, 234	581480	Z		143	751522	S		44	771136	S		47
579110	Z		200-203, 205-212, 214-218, 221-229, 232, 234-235	581490	Z		143	751523	S		44	771140	S		47
579111	Z		200-203, 205-212, 214-218, 221-229, 232, 234-235	581500	Z		143	751524	S		44	771160	S		47
579112	Z		232	581510	Z		143	751525	S		44	771170	S		47
579113	Z		232	581520	Z		143	751526	S		44	771180	S		47
579114	Z		232	581530	Z		143	751527	S		44	771186	S		47
579120	Z		186, 236	581540	Z		143	751528	S		44	771190	S		47
579123	Z		197, 236	582036	Z		137, 139, 141-142	751544	S		44	771210	S		47
579240	Z		186	582110	Z		139	751545	S		44, 47	771220	S		47
579600	Z		119, 123	582120	Z		139	751546	S		44, 47	771230	S		47
579601	Z		186, 197	586000	Z		137	751547	S		44, 47	771240	S		47
579603	Z		236	586012	Z		139	751548	S		44	771246	S		47
580000	Z		137, 142	586100	Z		137, 141	751549	S		44	771260	S		47
580004	Z		141	586150	Z		137, 141	751550	S		44, 47	771270	S		47
580010	E		137	590000	Z		135	751551	S		44, 47	771280	S		47
580014	E		141	590020	E		135	751552	S		44, 47	773060	Z		47
580020	E		137	590021	E		135	751557	S		44	844010	E		84
580021	E		137	590022	E		135	751558	S		44	844011	E		85
580022	E		137	590051	Z		135	751559	S		44	844045	Z		84-85
580023	E		137	590052	Z		135	751560	S		44	844050	Z		84-85
580024	E		137	590053	Z		135	751561	S		44	844051	Z		84-85
580025	E		137	590054	Z		135	751562	S		44	844510	Z		85
580026	E		137	590055	Z		135	751563	S		44	845001	M		87
580027	E		137	590056	Z		135	751564	S		44	845002	M		89
580028	E		137	590057	Z		135	751565	S		44	845003	M		87
580029	E		137	590058	Z		135	751566	S		44	845004	M		91
580030	E		137	590059	Z		135	751567	S		44	845050	Z		87, 89, 91
580031	E		137	590060	Z		135	751568	S		44	845051	Z		87, 89, 91
580033	E		137	590061	Z		135	751569	S		44	845052	Z		87, 89, 91
580034	E		137	590062	Z		135	751570	S		44	845053	Z		87, 89, 91
580035	E		137	590111	Z		135	751571	S		44	845054	Z		87
580036	E		137	590150	Z		135	753240	Z		43	845055	Z		87, 89, 91
580037	E		137	590153	Z		135	759250	S		44	845057	Z		91
580038	E		137	590160	Z		135, 139	759251	S		44	845060	Z		91
580039	E		137	731200	Z		31	759252	S		44	845110	Z		87, 89
580040	E		137	731205	Z		31	759253	S		44	845118	Z		87, 89
580051	E		141	731210	Z		31	759254	S		44	845131	Z		87
580052	E		141	731220	Z		31	759255	S		44	845218	Z		87, 89
580053	E		141	731230	Z		31	759256	S		44	845220	Z		87, 89, 91
580054	E		141	731240	Z		31	759257	S		44	845230	Z		91
580055	E		141	731250	Z		31	759258	S		44	845530	Z		87, 89
580056	E		141	731301	Z		31	759259	S		44	849006	M		72
580057	E		141	731302	Z		31	759260	S		44	849007	M		73
580058	E		141	731303	Z		31	759261	S		44	849310	Z		51, 53, 72-73, 87, 89
580059	E		141	731304	Z		31	759262	S		44	849315	Z		51, 53, 72-73, 87, 89
580060	E		141	731305	Z		31	759263	S		44	849700	Z		73
580061	E		141	731306	Z		31	759264	S		44	849703	Z		72-73
580062	E		141	731307	Z		31	759265	S		44	849706	Z		72-73
580063	E		141	731308	Z		31	759270	S		44				
580064	E		141	731309	Z		31	759271	S		44				
580065	E		141	731310	Z		31	759272	S		44				
580066	E		141	731311	Z		31	759273	S		44				
580067	E		141	731312	Z		31	759274	S		44				
580068	E		141	731320	Z		31	759275	S		44				
580069	E		141	731321	Z		31	759276	S		44				
580100	Z		139	731322	Z		31	759277	S		44				
580110	E		139	731323	Z		31	759278	S		44				
581070	Z		143	731324	Z		31	759279	S		44				
581080	Z		143	731325	Z		31	759280	S		44				
				731326	Z		31	759281	S		44				
				731700	Z		24-27, 29, 99	759282	S		44				
				750003	U		43	759330	S		44				
				750004	U		43	759360	S		44				
				751000	Z		43	759361	S		44				
				751040	Z		43, 47	759362	S		44				

REMS

www.rems.de

Sede central

 **Alemania:** REMS GmbH & Co KG
Postfach 1631 · 71306 Waiblingen · Alemania
Stuttgarter Straße 83 · 71332 Waiblingen · Alemania
Teléfono +49 7151 17 07-0 · Telefax +49 7151 17 07-110
info@rems.de

Filiales

 **Dinamarca:** REMS Scandinavia A/S
Snedkervej 1 · 4600 Køge · Dinamarca
Teléfono +45 56 63 14 00
DNK@rems.de

 **Francia:** REMS SARL
2, Rue du Stade · 67250 Hoffen · Francia
Teléfono +33 388 80 44 53 · Telefax +33 388 80 99 43
FRA@rems.de

 **Gran Bretaña:** REMS (U.K.) LIMITED
Unit 5 · Ash Industrial Estate
Flex Meadow · Harlow · Essex CM19 5TJ
Teléfono +44 12 79 41 36 98 · Telefax +44 12 79 41 37 04
GBR@rems.de

 **Italia:** REMS S.R.L.
Via Sirtori, 13/D · 20017 Passirana di Rho (Milano) · Italia
Teléfono +39 02 9 30 21 11 · Telefax +39 02 9 31 02 45
ITA@rems.de

 **Polonia:** REMS POLSKA Sp. z o.o.
Dąbrowa · Ulica Piaskowa 19 · 62-070 Dopiewo · Polonia
Teléfono +48 61 654 09 00 · Telefax +48 61 654 09 05
POL@rems.de

 **España:** REMS ESPAÑA, S.A.U.
Pol. Ind. San José de Valderas
Calle Herramientas, 28 · 28918 Leganés (Madrid) · España
Teléfono +34 916 444 833 · Telefax +34 916 430 155
ESP@rems.de

 **República Checa:** REMS Česká republika s.r.o.
Nádražní 271 · 253 01 Hostivice · República Checa
Teléfono +420 220 982 880 · Telefax +420 220 982 883
CZE@rems.de

Suministro a través del comercio especializado.

