



Canalización y control del agua
2023



stH
Standard Hidráulica

 **isiflo**  **VAG**
DISTRIBUIDORES EXCLUSIVOS

isf



“Compromiso con la eficiencia energética en toda nuestra cadena de valor para frenar el cambio climático”

STH **ISF** nace en 1992 con el objetivo de producir y comercializar productos y sistemas para **conectar** las redes de **agua y gas** con los edificios residenciales y no-residenciales, así como en los **accesorios** para la **unión, control y reparación** de los diferentes tipos de tuberías.

Todos los edificios tienen una **conexión a la red de agua y gas** y todas las redes de distribución de agua y gas necesitan **reparación, mantenimiento y mejoras**.

La **preservación** y la **mejora** en la **gestión de los recursos hídricos** es fundamental para la **salud**, el **medio ambiente** y el **desarrollo económico**.

La **mejora de la eficiencia** en la gestión del agua es imprescindible para reducir:

- **Consumo de electricidad.** Se estima que el 5% del consumo de la electricidad de la UE y entre el 30% y el 50 % del consumo de cada autoridad local está directamente relacionado con la gestión del agua.
- **Consumo de agua.** Se estima que a nivel UE hay un 23 % de agua que se pierde por falta de eficiencia en los sistemas de gestión.

STH **ISF**, **comprometida con la sostenibilidad del medio**, desarrolla, produce y comercializa productos y sistemas **altamente eficientes** que cumplen los más altos estándares de calidad.

STH **ISF** se unió a **Standard Hidráulica** en 2018. STH fue fundada en 1975 en Barcelona con una filosofía basada en la **calidad**, el **servicio**, la cuidada **atención al cliente**, la constante **innovación tecnológica** y el **respeto al medio ambiente**.

El **grupo STH**, con una organización altamente descentralizada, más de 220 empleados y más de 35.000 m2 de instalaciones, está formado por **Standard Hidráulica** (Montcada i Reixac y Pinto, ES), **STH Westco** (Leigh, UK), **Standard Hidráulica Hellas Plumbing & Heating Equipment** (Atenas, GR) y **Standard Hidráulica Southern Africa Plumbing & Heating Equipment** (Johannesburg, Port Elizabeth y Cape Town, SAF) es una referencia internacional en el ámbito de la conexión y control del agua y el gas, así como de la grifería sanitaria.



Nuestros pilares: soluciones integrales desde 1975

Las soluciones de STH se integran eficientemente en el corazón de los edificios y en las redes de distribución, y son fáciles de especificar e instalar, teniendo una contribución fundamental en el óptimo funcionamiento de las instalaciones. La filosofía de la compañía está basada en la calidad, el servicio, la inversión, la competitividad y la innovación desde su fundación en 1975.

El objetivo de STH es ser reconocida como la empresa líder en cada uno de los mercados estratégicos siguientes:



**Válvulas,
sistemas y
conexiones**

Soluciones para conducciones domésticas de agua y gas y sistemas completos de tubería, accesorio y válvula.



**Calefacción,
control y
seguridad**

Las soluciones de control de STH aseguran el flujo adecuado para cada una de las redes de calefacción, climatización y agua sanitaria.



Utilities

Soluciones de unión, distribución y control para canalizaciones de agua y gas, así como armarios de gas y arquetas de agua.



Grifería

STH desarrolla una exclusiva y completa gama de grifería y accesorios para baño y cocina. Calidad, innovación, tecnología, diseño y ecoeficiencia son los sellos de distinción de la grifería marca Clever.

Nuestros valores: las personas, el mayor activo

Hacemos que los sueños se hagan realidad

Cumplimos nuestras promesas

Alcanzamos límites desafiando el statu quo

Aprendemos y avanzamos gracias al trabajo en equipo

Somos profesionales, actuamos de manera ejemplar



Ser emprendedor



Tomar iniciativa



Conseguir la excelencia



Compartir y aprender



Actuar con integridad

Cultura de calidad, innovación, tecnología, diseño y compromiso con el medioambiente

En nuestros centros técnicos de ingeniería, utilizando herramientas de vanguardia, desarrollamos innovadoras soluciones y familias de productos que cumplen con los más exigentes requisitos de calidad y estándares de certificación. En línea con este enfoque de calidad, STH cuenta con las certificaciones ISO9001, ISO14001 y el sello de cálculo de HUELLA DE CARBONO que acredita el compromiso con el medio ambiente, minimizando los impactos ambientales y favoreciendo la mejor gestión de los recursos.



STH, referente en el sector de la distribución, unión y control para las canalizaciones de agua y gas

DISPONIBILIDAD

Desde el diseño hasta la fabricación, Standard Hidráulica controla todas las etapas de producción y garantiza la disponibilidad de sus productos lo antes posible gracias a sus plataformas logísticas ubicadas en Barcelona y Madrid.

EXPERIENCIA TÉCNICA

La base del compromiso de STH es informar a las personas involucradas en el sector sobre la eficiencia energética, las regulaciones vigentes y las innovaciones tecnológicas.

PROXIMIDAD

Desde la prescripción, pasando por la recepción del pedido

hasta el servicio posventa; el servicio al cliente de Standard Hidráulica satisface todas las necesidades y garantiza una respuesta rápida y completa.

SOPORTE

El equipo técnico de STH responde todas las preguntas específicas, propuestas por los profesionales y da apoyo a los equipos comerciales presentes en todo el territorio.

FORMACIÓN

Los equipos especializados de STH están preparados para proporcionar asistencia y formación práctica en la correcta utilización e instalación de nuestras soluciones.



Fábricas y plataformas logísticas de Standard Hidráulica Group

- 1 - Montcada i Reixac (Barcelona), ES
- 2 - Pinto (Madrid), ES
- 3 - Leigh (Manchester), UK
- 4 - Atenas (Grecia), GR
- 5 - Johannesburg (Sudáfrica), ZAF
- 6 - Port Elizabeth (Sudáfrica), ZAF
- 7 - Ciudad del Cabo (Sudáfrica), ZAF



Estructura comercial de Standard Hidráulica Group

- 1 - España (2)
- 2 - Ireland
- 3 - Francia
- 4 - UK
- 5 - Portugal
- 6 - Andorra
- 7 - Grecia
- 8 - Sudáfrica (3)
- 9 - Benelux

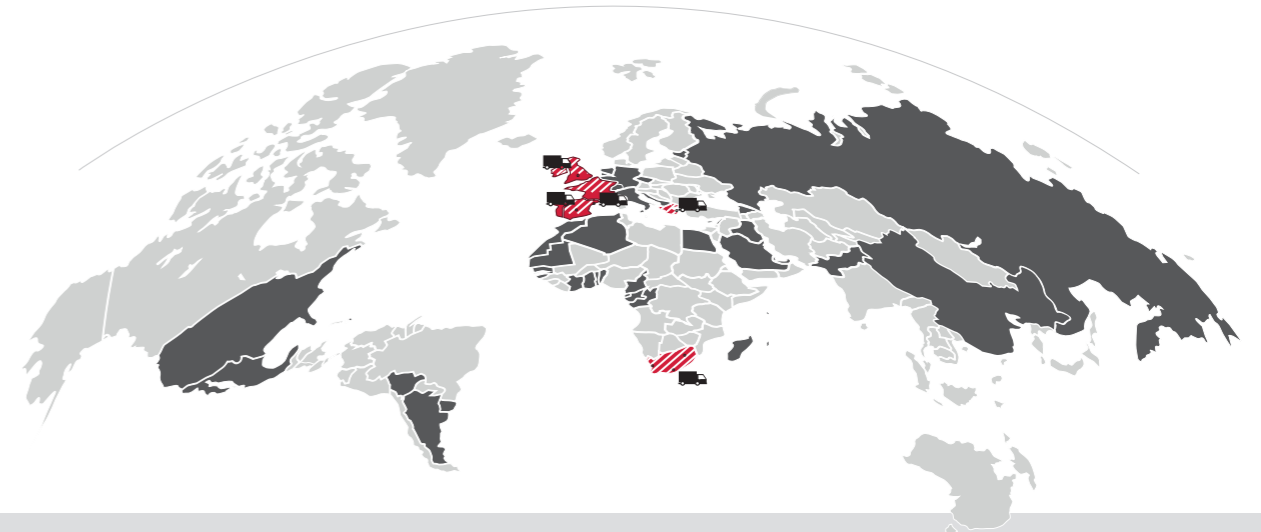

Plantas especializadas en el diseño y montaje de productos de fontanería y calefacción, y grifería para baño y cocina:



Montcada i Reixac (Barcelona, ES)
Superficie 12.500 m²



Leigh (Manchester, UK)
Superficie 15.000 m²



Hellas (Grecia, GR)
Superficie 2.500 m²



Sudáfrica (Johannesburg)
Superficie 2.400 m²



Sudáfrica (Port Elizabeth)
Superficie 220 m²



Sudáfrica (Ciudad del Cabo)
Superficie 300 m²

Planta especializada en productos para redes de distribución de gas y agua:



Pinto (Madrid, ES)
Superficie 2.000 m²

Productos y soluciones eficientes para mejorar la **sostenibilidad y optimizar las redes de canalización de agua y gas**

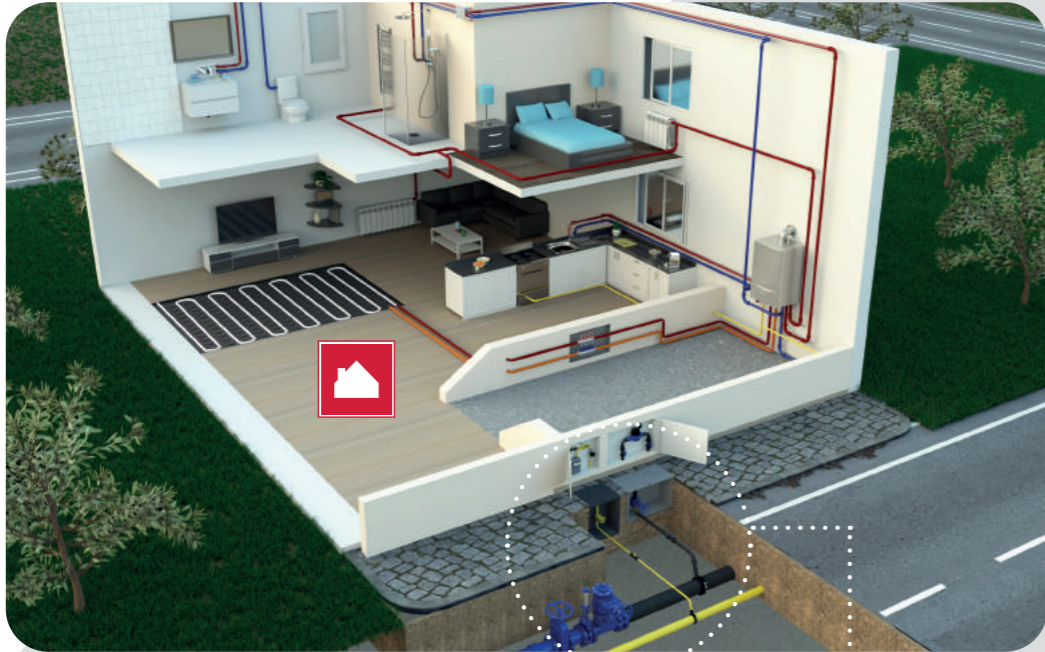



Para los profesionales de las instalaciones de redes, el objetivo es ofrecer el producto que mejor se adapta a las necesidades del proyecto, para implementarlo en toda la red potenciando al máximo su rendimiento.

Las soluciones de STH-ISF se aplican en instalaciones térmicas y sanitarias que operan en el corazón de los edificios, así como en las acometidas domiciliarias; es decir, desde las redes públicas hasta el interior de la residencia. A veces son invisibles, pero siempre hacen una contribución sostenible y fundamental en la forma en la que funciona un edificio.

La visión ambiental de Standard Hidráulica declara la intención del Grupo STH de garantizar la eficiencia energética y la sostenibilidad.

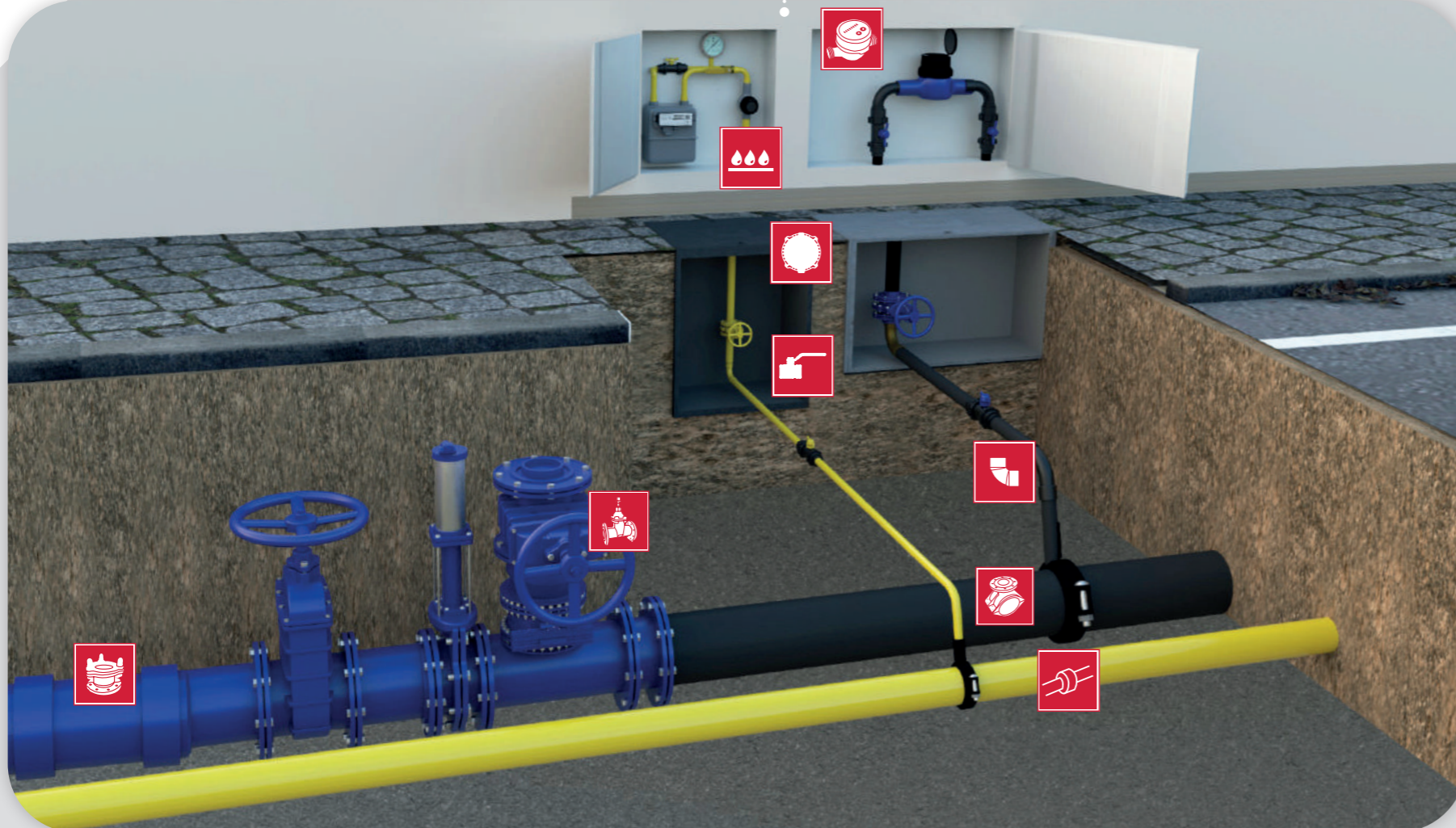
STH ha estado trabajando junto a los diferentes actores dentro del sector de la construcción y empresas de agua y gas durante muchos años, acompañando a clientes y socios para ayudarlos a cumplir con sus proyectos y garantizando la creación de valor mutuo.



- | | |
|--|--|
|  Conexión y Control:
Agua, gas y calefacción |  Accesorios de unión |
|  Tuberías agua y gas |  Collarines |
|  Alojamiento de contador y armarios
de regulación agua y gas |  Válvulas red de distribución |
|  Registros agua y gas |  Accesorios de fundición |
|  Válvulas acometida agua y gas |  Contadores |

*Ejemplo de vivienda y acometida domiciliaria con todas las soluciones y productos de Standard Hidráulica instaladas de forma sostenible y eficiente.

isf

VÁLVULA DE BOLA NO BLOQUEABLE DE COMPOSITE

Válvula con componentes fabricados en composite. Materiales con excelente resistencia mecánica que no se deforman con el tiempo y no contienen plomo. Además, tiene una serie de propiedades que hacen que sean muy interesantes para este tipo de aplicaciones: baja conductividad térmica y resistencia a la corrosión, prolongando su vida útil. Acordes a la norma UNE EN 1074 y al RD 140/2003.



• Ver página 105

isf

ACCESORIOS PARA UNIÓN Y REPARACIÓN DE TUBERÍAS

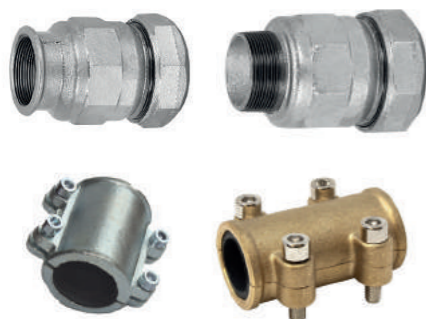

Estos accesorios incluyen: racores de fundición macho-tubo, hembra-tubo para unión de tuberías de acero; tapaporos de fundición para reparación de tuberías de acero; y tapaporos latón para reparación de tuberías de cobre. Estos sistemas simplifican y optimizan tanto el montaje de nuevas instalaciones como el mantenimiento y modificación de instalaciones ya existentes.

• Ver página 86

BOSTON

VÁLVULAS SISTEMA DE CONDENA

La válvula Boston para PE es una válvula de esfera recta con accionamiento de cuadradillo. Diseñadas como llave de corte de contadores de agua, en batería, instalaciones de batería o acometidas. El diseño antifraude permite, mediante el uso de una llave especial, bloquear la válvula en posición cerrada.



• Ver página 109

sth

CONTADORES

Nuestros contadores de agua están diseñados para aquellos casos en los que hay que cubrir un amplio margen de caudales. Su rápida respuesta, incluso en casos de caudales reducidos, convierte a este tipo de contador de agua en la opción ideal para tomas domésticas en instalaciones de suministro.

Disponemos de contadores con diferentes rangos de medición para agua fría y caliente. Incluyen la tecnología de chorro único seco que evita el deterioro del mecanismo durante la vida útil del contador. Además, los contadores R160 incluyen la salida de pulsos para la medición por radio que proporciona lecturas sin la necesidad de entrar a la vivienda.

Se incluye en el catálogo precintos de seguridad y racores para el conexionado del contador a la instalación.



• Ver página 146

iriflo

FLEXI FLEXI - TIPO 101

Flexi-Flexi es un nuevo adaptador de la familia flexi adapter. Está destinado al suministro de agua y proporciona una conexión sencilla con un bajo par de instalación y sin necesidad de herramientas especiales para el montaje. Su forma especial, el anillo de sujeción de POM y los clavos metálicos garantizan una conexión resistente.

La ventaja de este adaptador es que permite conectar cualquier tipo de tubería por cualquiera de sus dos extremos, lo que ofrece una gran polivalencia.

Consultar novedades en toda la gama ISIFLO SPRINT.



• Ver página 26



ANTITRACCIÓN PVC Y PE

Accesorios de fundición diseñados para resistir presiones elevadas, muy superiores a los valores hallados habitualmente en las redes. Esto hace a nuestro accesorio seguro y fiable, otorgándole una garantía de continuidad en el servicio, duración y rentabilidad de las inversiones.



Ver página 60

PUERTA Y PRECERCO DE ARMARIO CYII

Puerta de armario de chapa de acero con galvanizado Sendzimir y con aislamiento interior de poliuretano. Esto protege el interior contra las condiciones climatológicas a las que está expuesto el conjunto. Es desmontable con una apertura de 180°.

Homologada por el CYII.



Ver página 155

BOCA DE LLAVE HDPE AGUA EN-124

Boca de llave cuadrada, fabricada en polietileno de alta densidad reforzado con fibra de vidrio y tapa de fundición. Diseñada para acceder a las válvulas instaladas bajo el nivel del suelo, sin necesidad de instalar tapas de gran tamaño.



Ver página 165



COLLARINES PVC Y PE

Collarín para fluidos como agua y líquidos no agresivos (neutros). Tiene un mecanismo de ajuste máximo del tornillo consiguiendo la estanqueidad. Además, ofrece una amplia gama de diámetros desde 40 hasta 315 mm.



Ver página 93

TAPA GALVANIZADA

Tapa de acero galvanizado para alojamientos de contador.

Homologado por CYII.

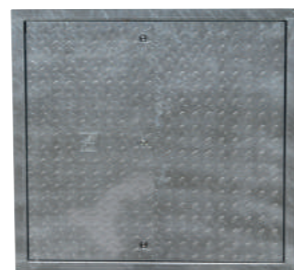

Ver página 157



VÁLVULA DE COMPUERTA DE SERVICIO EN COMPOSITE

La válvula de compuerta de servicio en composite para PE tiene una vida útil larga y fiable. El disco obturador es de latón CW724 revestido de EPDM, el eje es de acero inoxidable y el cuerpo de la válvula de composite. El accesorio de conexión Isiflo garantiza una conexión segura a la tubería.

Material 100% reciclable



Ver página 100



REGISTROS MONTINI

Las tapas de alcantarilla y rejillas de carreteras Montini se caracterizan por tener como estándar más importante la calidad y valor de sus productos. La elección de un registro de calidad y que acredite el cumplimiento de las certificaciones necesarias, garantiza el servicio y la durabilidad del artículo.

Ver página 162

ÍNDICE



DISTRIBUIDOR AUTORIZADO



DISTRIBUIDOR AUTORIZADO

TUBERÍA

30101

16 Tubería polietileno PN16 (3010102)

ACCESORIOS DE UNIÓN

30102

- 20 Accesorios de composite (3010201)
- 28 Accesorios Latón DZR Compresión Isiflo (3010202)
- 36 Accesorios Latón CW617 Compresión (3010203)
- 40 Accesorios Latón DZR roscado Isiflo (3010204)
- 44 Accesorios Bronce-Latón soldar/rosca CW617N (20301)
- 54 Accesorios electrosoldables (3010205)

ACCESORIOS DE FUNDICIÓN PARA TUBERÍA

30103

- 60 Accesorios tubería PE y PVC (3010302)
- 62 Accesorios tubería fundición embreado (3010301)
- 70 Accesorios tubería fundición junta mecánica (3010303)

ACCESORIOS DE REPARACIÓN

30104

- 76 Accesorios universales de fundición (3010401)
- 80 Abrazaderas de unión y reparación (3010402)
- 84 Collarines de reparación (3010403)
- 86 Accesorios y reparación tuberías acero y cobre (3010404)

COLLARINES

30105

- 90 Collarines de fundición (3010501)
- 93 Collarines PVC y PE (3010502)
- 94 Cabezales y bandas (3010503)

VÁLVULAS

30106

- 98 Válvulas de Acometida (3010601)
- 100 Válvulas de Servicio (3010602)
- 106 Válvulas de Contador (3010603)
- 112 Válvulas de servicio auxiliares (3010607)
- 116 Válvulas de Compuerta (3010604)
- 118 Protección de redes (3010605)
- 119 Hidrantes (3010606)

SEGURIDAD Y CONTROL

30107

122 Válvulas VAG (30107)

CONTADORES

30109

146 Contadores (30109)

ALOJAMIENTO DE CONTADOR

30108

- 152 Alojamiento de contador en pared (3010801)
- 154 Puertas de alojamientos de contador (3010802)
- 156 Arquetas de Contador (3010803)

REGISTROS

30110

- 162 Tapas de fundición en calzada (3011001)
- 164 Bocas de llave (3011002)

COMPLEMENTOS AGUA

30199

167 Complementos (30199)

CONDICIONES Y REFERENCIAS

- 172 Condiciones generales de venta
- 174 Índice de referencias



Tubería

16 Tubería

17 Tubería polietileno PN16 (3010102)

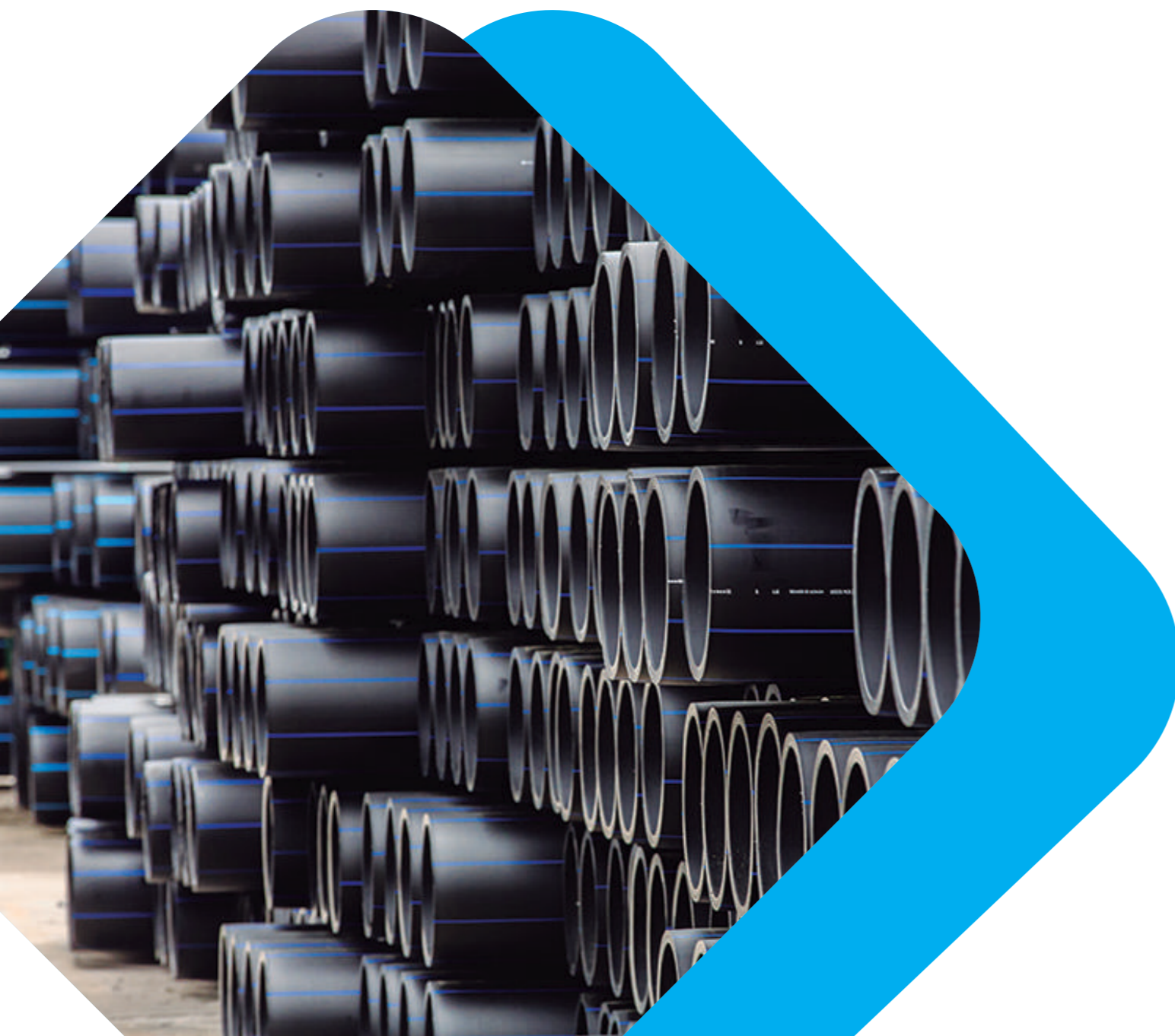

Tubería PE



Las **tuberías de Polietileno** de alta densidad PE100 se utilizan para conducciones de agua y son aptas para uso alimentario.

Presentan unas características ventajosas frente a otros tipos de tuberías tradicionales tales como:

- Inodoras, insípidas y atóxicas.
- Muy duraderas.
- Baja pérdida de carga, ya que su superficie interior lisa produce menos rozamiento.
- Ligeras, fáciles de transportar y montar.
- Bajo factor de fricción.
- Mantenimiento prácticamente inexistente.
- Resistentes a la corrosión.
- Resistentes a la exposición de rayos UV.

PROPIEDADES MECÁNICAS

- Contenido en negro de carbono: $2,25 \pm 0,25$ %
- Tiempo de inducción a la oxidación: > 20 minutos
- Índice de fluidez: Cambio tras la transformación del $\pm 20\%$ respecto a la materia prima
- Alargamiento en la rotura: > 350%

CARACTERÍSTICAS QUÍMICAS

Según normas ISO 4433-1:1997 e ISO 4433-2:1997

CARACTERÍSTICAS FÍSICAS

Características	Requisitos	Parámetros
Presión interna a 20°C	Sin fallo en ninguna probeta	Temperatura ensayo: 20°C Duración ensayo: 100 horas Esfuerzo circunfer.: 12 MPa
Presión interna de 80°C	Sin fallo en ninguna probeta	Temperatura ensayo: 80°C Duración ensayo: 165 horas Esfuerzo circunfer.: 5,4 MPa

CARACTERÍSTICAS GEOMÉTRICAS

Dimensiones de los tubos de PE-100 (UNE – EN 12201/2).
16 atm (SDR 11)

Ø nominal (mm)	Ø exterior medio	Espesor en un punto	Ovalación	Peso (Kg/m)
20	20 + 0.3	2.0 / 2.3	< 1.2	0,115
25	25 + 0.3	2.3 / 2.7	< 1.2	0,17
32	32 + 0.3	3.0 / 3.4	< 1.3	0,28
40	40 + 0.4	3.7 / 4.2	< 1.4	0,434
50	50 + 0.4	4.6 / 5.2	< 1.4	0,667
63	63 + 0.4	5.8 / 6.5	< 1.5	1,054
75	75 + 0.5	6.8 / 7.6	< 1.6	1,472
90	90 + 0.6	8.2 / 9.2	< 1.8	2,1
110	110 + 0.7	10.0 / 11.1	< 2.2	3,14

TUBERÍA PE PN16

TUBERÍA PE 100 N.B.A PN 16 / SDR 11 ROLLOS



Referencia	DN	Espesor (mm)	Rollos (m)	€/m	Interior de la bobina (Rollo)
150100	20	2	100	1,44	> 360
150101	25	2,3	100	1,93	> 450
150102	32	3	100	2,90	> 576
150103	40	3,7	100	4,74	> 720
150104	50	4,6	100	7,39	> 900
150105	63	5,8	100	11,21	> 1134
150106	75	6,8	50	15,36	> 1350
150107	90	8,2	50	22,88	> 1620
150108	110	10	50	27,85	> 1980

TUBERÍA PE 100 N.B.A PN 16 / SDR 11 BARRAS

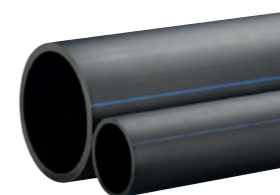

Referencia	DN	Espesor (mm)	Barras (m)	€/m
150140	25	2,3	6	1,69
150141	40	3,7	6	4,16
150142	50	4,6	6	6,48
150143	63	5,8	6	9,82
150144	75	6,8	6	13,48
150145	90	-	6	22,88
150146	110	-	6	27,85

NOTA: Para otras presiones y medidas, consultar. Coste de transporte no incluido en PVP

Accesorios de unión



20 Accesorios de unión

- 20 Accesorios de composite (3010201)
- 28 Accesorios Latón DZR Compresión Isiflo (3010202)
- 36 Accesorios Latón CW617 Compresión (3010203)
- 40 Accesorios Latón DZR roscado Isiflo (3010204)
- 44 Accesorios Bronce-Latón soldar y roscar CW617N (20301)
- 54 Accesorios electrosoldables (3010205)

Accesorios composite Push fitting Sprint



ISIFLO Sprint es nuestra serie patentada de accesorios de unión en composite que combina la seguridad, fuerza y la facilidad de uso de un accesorio mecánico tradicional con un racor estándar.

La instalación de **ISIFLO Sprint** se realiza con un simple movimiento, no requiere herramientas ni ninguna preparación complicada del tubo. Solamente insertar con un ligero giro en el accesorio. El resultado es una conexión fuerte, firme y de larga duración entre el tubo y el ensamblaje.

DESCRIPCIÓN Y CARACTERÍSTICAS

- La instalación puede llevarse a cabo independientemente de las condiciones climatológicas.
- Material sin presencia de plomo y resistente como el metal.
- El sistema de enchufe rápido asegura una fácil y fiable conexión sin necesidad de herramientas.
- Material rígido y uniforme, no se deforma con el tiempo.
- Rota sobre su propio eje, ideal para instalaciones difíciles.
- Simple y fácil de usar, reduce al mínimo la posibilidad de un montaje incorrecto.
- Rápido de usar, la instalación del **ISIFLO Sprint** se realiza con un simple movimiento y optimiza el tiempo de instalación.
- Apto para ser enterrado bajo tierra.
- Apto en casos de congelación del agua ref. BRL-K 534/03.
- Embalado en bolsas individuales con el procedimiento de instalación impreso en cada bolsa.
- Posibilidad de desmontar sin herramientas especiales.

No se necesita biselar el final del tubo antes de la instalación. El diseño del nuevo accesorio asegura que el tubo se acopla al accesorio fácilmente, evitando la necesidad de fuerza para acoplarlo. Según el tubo se acopla en el accesorio, el anillo pushback se mueve en la dirección contraria, presionando la junta tórica mientras que el anillo de sujeción fija el tubo. Esto asegura una conexión a prueba de fugas, incluso en condiciones de baja presión.

MATERIALES



APLICACIONES

- Agua fría 0 °C - 40 °C.
- Los accesorios de ISIFLO Sprint proporcionan una conexión de final de carga resistente, fuerte y firme. Para usarse en los siguientes tubos: PE40, PE50, PE80, PE100, PEI, PEH.
- El soporte de inserto debe usarse con tuberías PE SDR 17 con espesores delgados.
- PEX cuando se utiliza inserto de apoyo.
- PVC cuando se utiliza kit de tubería ISIFLO Sprint PVC.

PRESIÓN DE TRABAJO

Presión de servicio (agua) hasta PN16.

Al someter la tubería y el acoplamiento a altas presiones, la tubería sufriría primero el daño antes que la unión.

NORMATIVA Y CERTIFICACIONES

Las siguientes aprobaciones aplican en los países.

UK:	WRAS/WRC
Alemania:	DVGW (aplicado por DIN 8076)
Holanda:	KIWA BRL534
Francia:	ACS
Suecia:	SITAV
Dinamarca:	ETA
Noruega:	SINTEF Byggforsk
Hungría:	Vituki



ACCESORIOS COMPOSITE PUSH-FITTING



ENLACE ROSCA MACHO - TIPO 110

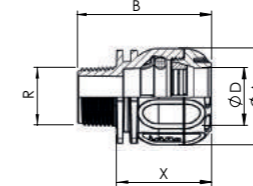

Referencia	ØD	R	€	Bolsa	📦	ØA	B	X
8211102	20	1/2"	7,47	1	60	41	68	46
8211103	25	3/4"	6,72	1	50	46	70	47
8211104	32	1"	10,69	1	40	55	77	50
8211105	40	1 1/4"	11,74	1	25	68	91	62
8211106	50	1 1/2"	18,45	1	15	80	114	84
8211107	63	2"	24,51	1	10	95	116	82

ENLACE ROSCA MACHO TUBO AMPLIADO - TIPO 105

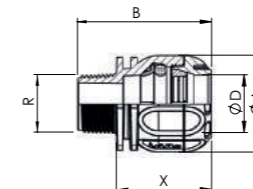

Referencia	ØD	R	€	Bolsa	📦	ØA	B	X
8211053	25	1"	16,33	1	40	46	73	47
8211054	32	1 1/4"	12,58	1	40	55	79	50
8211058	32	1 1/2"	13,05	1	40	55	81	50
8211059	32	2"	24,15	1	30	55	87	50
8211055	40	1 1/2"	19,08	1	25	68	91	62
8211056	50	2"	33,15	1	15	80	117	84

ENLACE ROSCA MACHO REDUCIDO - TIPO 112

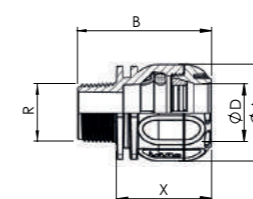

Referencia	ØD	R	€	Bolsa	📦	ØA	B	X
8211124	32	3/4"	9,82	1	40	55	75	50
8211125	40	1"	12,40	1	25	68	89	62
8211126	50	1 1/4"	30,86	1	15	80	114	84

ENLACE ROSCA HEMBRA REDUCIDO - TIPO 115

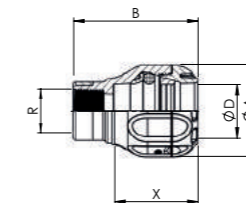

Referencia	ØD	R	€	Bolsa	📦	ØA	B	X
8211153	25	1"	8,67	1	50	46	78	47
8211169	32	3/4"	10,61	1	50	55	75	50
NEW 8211154	32	1 1/4"(GT)	14,81	1	40	55	100	50
8211161	40	1"	70,01	1	25	68	89	62
NEW 8211160	50	1"(GT)	23,31	1	-	-	-	-

ENLACE ROSCA HEMBRA - TIPO 116

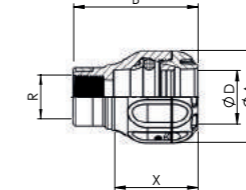

Referencia	ØD	R	€	Bolsa	📦	ØA	B	X
8211162	20	1/2"	23,72	1	60	41	66	46
8211163	25	3/4"	34,63	1	50	46	69	47
8211164	32	1"	9,80	1	40	55	76	50
8211165	40	1 1/4"	42,35	1	25	68	90	62
8211166	50	1 1/2"	44,72	1	10	80	113	84
8211167	63	2"	35,55	1	10	94	120	86

"Producto sujeto a plan de prescripción por Distribuidor Autorizado"

ACCESORIOS COMPOSITE PUSH-FITTING



Accesorios de Unión

MANGUITO UNIÓN - TIPO 100



Referencia	DN	€	Bolsa	Tip.	ØA	B	X
8211002	20 - 20 mm	15,40	1	60	41	103	46
8211003	25 - 25 mm	15,57	1	40	46	103	47
8211004	32 - 32 mm	21,50	1	35	55	111	50
8211005	40 - 40 mm	17,31	1	15	68	135	62
8211006	50 - 50 mm	28,86	1	10	80	181	84
8211007	63 - 63 mm	35,41	1	7	95	166	82

MANGUITO UNIÓN REDUCIDO - TIPO 102



Referencia	DN	€	Bolsa	Tip.	ØA	B	X
8211021	25 - 20 mm	20,73	1	40	46/41	101	47/46
8211026	32 - 20 mm	23,72	1	-	55/41	105	50/46
8211022	32 - 25 mm	21,83	1	40	55/46	106	50/47
8211023	40 - 32 mm	22,76	1	20	68/55	124	62/50
8211028	50 - 32 mm	47,67	1	10	80/55	196	84/50
8211024	50 - 40 mm	44,32	1	10	80/68	159	84/62
8211020	63 - 32 mm	70,01	1	-	-	-	-
8211025	63 - 50 mm	64,41	1	8	90/80	212	82/84

MANGUITO REPARACIÓN COMPOSITE - TIPO 101

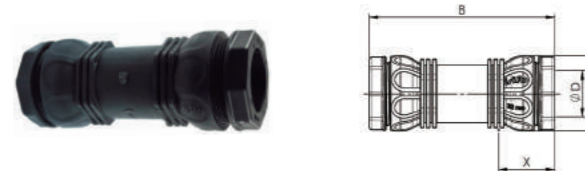

Referencia	DN	€	Bolsa	Tip.	A	B	X min
8211013	25 - 25 mm	20,50	1	30	39	122	32
8211014	32 - 32 mm	21,97	1	20	48	124	36
8211015	40 - 40 mm	38,75	1	12	48	170	51
8211016	50 - 50 mm	61,84	1	10	59	170	52
8211017	63 - 63 mm	Consultar	1	-	-	-	-

PRODUCTO SOLUCIÓN



MANGUITO REPARACIÓN COMPOSITE

- Diseño compacto y material resistente que brinda una conexión firme para todo tipo de tubo plástico.
- El acoplamiento del manguito de reparación Isiflo Sprint está diseñado sin un tope interior permitiendo así que se deslice en la tubería.
- Material resistente a la corrosión y de larga duración.

CODO ENCHUFE-ENCHUFE - TIPO 120



Referencia	DN	€	Bolsa	Tip.	ØA	B	X
8211202	20 - 20 mm	19,95	1	40	41	67	46
8211203	25 - 25 mm	18,37	1	30	46	70	47
8211204	32 - 32 mm	19,39	1	25	55	78	50
8211205	40 - 40 mm	19,08	1	15	68	96	62
8211206	50 - 50 mm	41,58	1	8	80	121	84
8211207	63 - 63 mm	55,16	1	5	94	132	82

CODO ROSCA MACHO 90° - TIPO 121/124



Referencia	ØD	R	€	Bolsa	Tip.	ØA	B	C	X
8211212	20	1/2"	15,35	1	60	41	67	38	46
8211213	25	3/4"	14,88	1	50	46	70	44	47
8211214	32	1"	18,30	1	30	55	78	52	50
8211219	32	2"	21,66	1	25	55	83	62	50
8211245	40	1"	28,93	1	10	68	91	58	62
8211215	40	1 1/4"	14,17	1	20	68	96	61	62
8211218	40	1 1/2"	24,05	1	15	68	96	63	62
8211246	50	1 1/4"	37,82	1	10	80	118	67	84
8211216	50	1 1/2"	23,34	1	8	88	121	66	84
8211217	63	2"	31,11	1	8	94	132	78	82

"Producto sujeto a plan de prescripción por Distribuidor Autorizado"

ACCESORIOS COMPOSITE PUSH-FITTING



Accesorios de Unión

CODO ROSCA HEMBRA 90° - TIPO 122

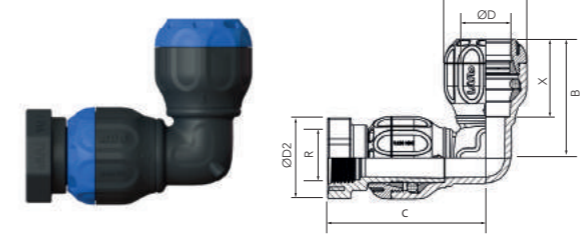

Referencia	ØD	R	€	Bolsa	Tip.	ØA	B	C	ØD2	X
8211223	25	3/4"	27,39	1	20	46	70	93	46	47
8211220	25	G1"	34,63	1	-	46	70	62	46	47
8211224	32	1"	33,92	1	20	55	78	105	53	50
8211225	40	1 1/4"	51,31	1	8	68	96	125	65	62
8211226	50	1 1/2"	71,28	1	6	80	121	152	75	84
8211227	63	2"	83,91	1	6	-	-	-	-	-
8211229	25	G3/4	Consultar	(*)	(*)	46	70	59	40	47
8211221	32	G1	Consultar	(*)	(*)	55	78	70	46	50
8211228	50	G1 1/2	Consultar	(*)	(*)	80	121	88	61	84

(*) Packaging

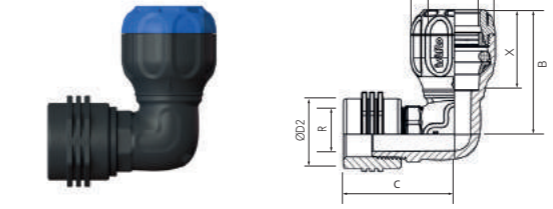

CODO ENCHUFE - ENCHUFE 45° - TIPO 123

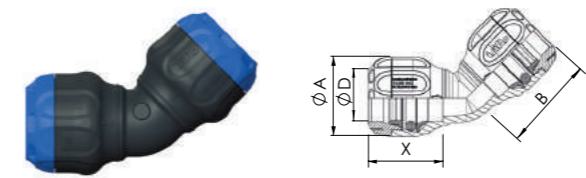

Referencia	ØD	€	Bolsa	Tip.	ØA	B	X
8211234	32 - 32 mm	27,03	-	-	55	66	50
8211235	40 - 40 mm	45,06	-	-	68	82	62
8211236	50 - 50 mm	64,36	-	-	80	108	84
8211237	63 - 63 mm	85,82	1	5	93	110	82

TE ENCHUFE-ENCHUFE - TIPO 125

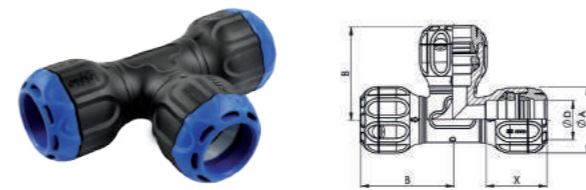

Referencia	ØD	€	Bolsa	Tip.	ØA	B	X
8211252	20 - 20 - 20 mm	25,88	1	30	41	67	46
8211253	25 - 25 - 25 mm	29,38	1	25	46	70	47
8211254	32 - 32 - 32 mm	39,09	1	15	55	78	50
8211255	40 - 40 - 40 mm	53,34	1	10	68	95	62
8211256	50 - 50 - 50 mm	61,90	1	5	80	130	84
8211257	63 - 63 - 63 mm	78,75	1	4	93	116	82

TE ENCHUFE-HEMBRA - TIPO 132

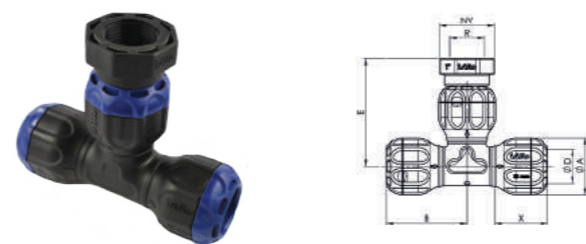

Referencia	ØD	R	€	Bolsa	Tip.	ØA	B	NV	X
8211323	25	3/4"	47,53	1	20	46	70	46	47
8211324	32	1"	59,30	1	12	55	78	53	50
8211325	40	1 1/4"	92,41	1	8	68	95	65	62
8211326	50	1 1/2"	117,42	1	4	80	121	75	84

ENLACE ROSCA HEMBRA PARA JUNTA PLANA TIPO 315 Y 316

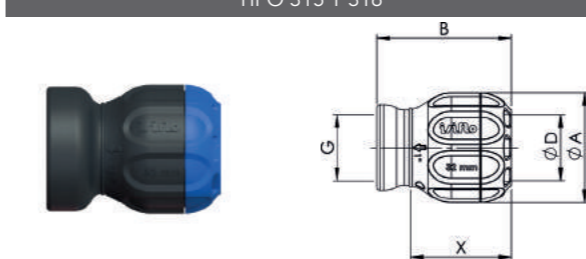

Referencia	DN	€	Bolsa	Tip.	Tip.	ØA	B	X
8213163	25 mm - 3/4"	Consultar	1	70	316	46	63	47
8213153	25 mm - 1"	Consultar	1	70	315	46	70	47
8213164	32 mm - 1"	Consultar	1	60	316	55	68	50
8213154	32 mm - 1 1/4"	Consultar	1	40	315	55	75	50

"Producto sujeto a plan de prescripción por Distribuidor Autorizado"

TAPÓN - TIPO 165

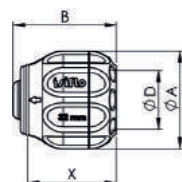

NEW

Referencia	ØD	€	Bolsa	📦	ØA	B	X
8211652	20	9,80	1	-	41	50	46
8211653	25	14,18	1	60	46	51	47
8211654	32	17,64	1	50	55	59	50
8211655	40	23,00	1	25	68	73	62
8211656	50	29,37	1	15	80	96	84
8211657	63	30,53	1	10	95	96	82

KIT TUBERÍA PVC



KIT

Ejemplo de montaje

Referencia	DN	€	Bolsa	📦
8249425	25 mm	15,84	1	60
8249450	50 mm	39,76	1	40
8249463	63 mm	67,30	1	30

KIT DE REPARACIÓN



KIT

Ejemplo de montaje

Referencia	DN	€	Bolsa	📦
8210052	20 mm	6,00	1	60
8210053	25 mm	6,15	1	60
8210054	32 mm	9,37	1	60
8210056	50 mm	18,77	1	30

ADAPTADOR HEMBRA - TIPO 148

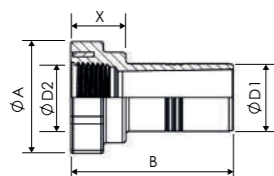

Referencia	ØD1 - ØD2	€	Bolsa	📦	ØA	B	X
8211483	25 mm - 3/4"	17,51	1	70	46	70	23
8211484	32 mm - 1"	21,29	1	60	53	77	27
8211485	40 mm - 1 1/4"	26,49	1	30	65	92	29
8211486	50 mm - 1 1/2"	33,78	1	20	75	115	31

INSERTO SPRINT SDR 11 - TIPO 181

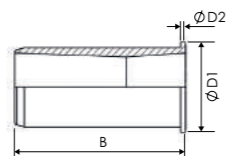

Referencia	ØD1 - ØD2	€	Bolsa	📦	B
8211802	18 x 1,5 mm	0,83	10	200	35
8211803	22 x 1,5 mm	3,87	1	100	40
8211804	32 x 2,5 mm	4,90	1	100	55
8211805	36 x 2 mm	7,13	20	100	60
8211806	46 x 2 mm	10,60	10	100	75
8211807	59 x 2 mm	23,12	10	50	90

MANGUITO ROSCADO COMPOSITE



Referencia	DN	€	Bolsa	📦
8011516	3/4"	6,34	1	250
8011519	1"	8,18	1	260
8011523	1 1/4"	9,83	1	-
8011526	1 1/2"	9,83	1	-
8011533	2"	20,48	1	70

PROCEDIMIENTO DE INSTALACIÓN

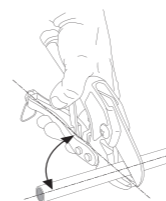

1 Cortar el tubo tan recto como se pueda verificando que está limpio y sin ningún golpe.

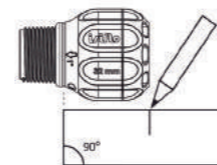

2 Marcar la profundidad de la instalación del tubo. La profundidad correcta está indicada en cada accesorio.

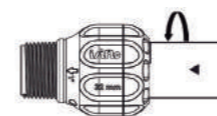

3 Insertar el tubo en el accesorio con un ligero giro. La acción de giro reduce la fuerza de instalación necesaria para realizar la unión. No se necesitan herramientas.

NOTA: el tubo está completamente introducido cuando la marca de la instalación se alinea con el borde del accesorio.

Accesorios composite compresión Flexi Adapter



CARACTERÍSTICAS

- Flexi Adapter, un adaptador para todo tipo de tuberías.
- Rápido y fácil de instalar.
- Nueva dimensión de flexibilidad.
- Requiere poco esfuerzo de instalación.
- No necesita herramientas especiales.
- Se puede montar en todos los accesorios ISIFLO.

MATERIALES

Cuerpo: Composite, PPO reforzado con fibra de vidrio.
Cartucho de compresión: POM.
Junta tórica: EPDM acorde a la norma UNE EN 681-1.
 El material es ecológico, y 100% resistente a la corrosión.

ÁREAS DE APLICACIÓN

Agua: 0 °C - 40 °C.

UNA PIEZA PARA TODO TIPO DE TUBERÍA:

El accesorio FLEXI ADAPTER es una herramienta flexible de reparación que asegura una conexión de final de carga resistente y firme, que puede ser utilizada para todo tipo de tuberías:

- Plástico, metales, etc.

PRESIÓN DE TRABAJO

Presión de servicio (agua) hasta PN16.

NORMATIVA Y CERTIFICACIONES

El accesorio FLEXI ADAPTER está fabricado de acuerdo a: DIN 8076/ISO 3458, ISO 3459, ISO 3501, ISO 3503.

DESCRIPCIÓN DE LA UNIÓN

El diseño del accesorio FLEXI ADAPTER asegura que la tubería se acopla fácilmente al adaptador, evitando hacer mucha presión. No se necesita biselar el extremo de la tubería antes de la instalación. Basta con insertar la tubería hasta que haya contacto directo con el final interno flexible. Según se aprieta la tuerca, el aro de plástico y los dientes de acero en el cartucho de compresión/sujeción aprietan la tubería. Al mismo tiempo que el cartucho de compresión/sujeción presiona la junta tórica contra la tubería asegurando una conexión bien sellada bajo todas las condiciones de presión.

El diente de acero se sujetará en todos los materiales blandos como PE, PEX e incluso LEAD. Los dientes de acero funcionarán en todos los materiales más duros como plásticos duros y metales.

El accesorio FLEXI ADAPTER tiene que ensamblarse junto a cualquier acoplamiento de latón de ISIFLO y proporciona al ya completo sistema de ISIFLO una nueva dimensión de flexibilidad.



PROCEDIMIENTO DE INSTALACIÓN

Todo tipo de tuberías:

- 1) Cortar la tubería en ángulo recto, verificar que la tubería esté limpia y sin ningún rasguño.
- 2) Insertar la tubería en el adaptador flexible.
- 3) Apretar la tuerca a mano. A continuación apretar otra vez con una llave de tubo de 360° (mínimo 12 Nm).

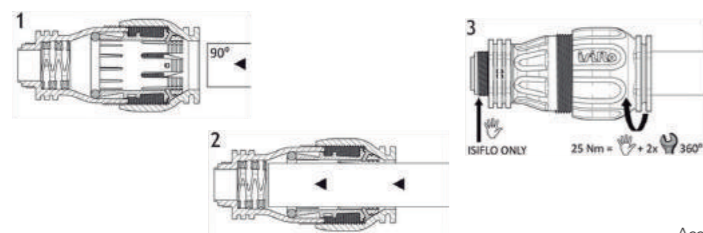

Acoplamientos de latón ISIFLO:

- 1) Quitar la tuerca, sujeción y anillo de compresión. Dejar la junta tórica en el acoplamiento.
- 2) Ensamblar el accesorio ISIFLO y el accesorio FLEXI ADAPTER.

La cápsula (cartucho) de sujeción/compresión debe ser cambiada si es que se reutiliza nuevamente.

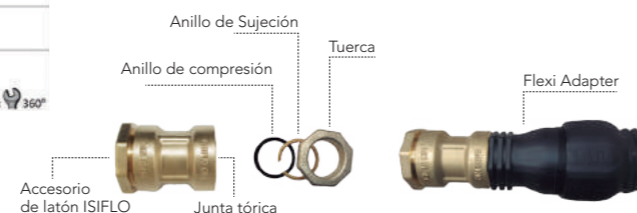

ACCESORIOS COMPOSITE COMPRESIÓN



FLEXI ADAPTER UNIVERSAL - TIPO 101



Referencia	Rango (d1)	€	Bolsa	📦	d2	L1	D1
8221012	20-27	46,36	1	10	20-27	227	58
8221013	27-35	53,85	1	10	27-35	239	68

FLEXI ADAPTER UNIVERSAL - TIPO 136

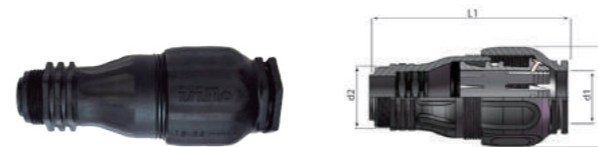

Referencia	Rango (d1)	d2	€	Bolsa	📦	L1	D1
6221000	15 - 22 mm	20	29,02	1	40	128	50
6220009	15 - 22 mm	25	29,02	1	40	128	50
6221001	20 - 27 mm	25	24,84	1	40	130	58
6221002	27 - 35 mm	25	29,80	1	25	133	68
6221003	27 - 35 mm	32	29,76	1	25	136	68
6221004	35 - 50 mm	40	146,28	1	4	268	111
6221005	49 - 63 mm	50	177,44	1	3	274	125

FLEXI ADAPTER MACHO - TIPO 113



Referencia	Rango (d1)	d2	€	Bolsa	📦	L1	D1
8220004	20 - 27 mm	3/4"	30,47	1	30	135	58
8220005	20 - 27 mm	1"	30,72	1	30	138	58
8220024	27 - 35 mm	3/4"	26,80	1	25	140	68
8220007	27 - 35 mm	1"	35,82	1	25	143	68
8220008	35 - 50 mm	1 1/2"	118,99	1	4	276	111
8220009	49 - 63 mm	2"	148,87	1	3	281	125

FLEXI ADAPTER HEMBRA - TIPO 114



Referencia	Rango (d1)	d2	€	Bolsa	📦	L1	D1
8220014	20 - 27 mm	3/4"	30,38	1	25	152	58
8220015	20 - 27 mm	1"	36,35	1	40	155	58
8220128	35 - 50 mm	1 1/4"	129,95	1	-	297	111
8220018	35 - 50 mm	1 1/2"	128,97	1	-	297	111

FLEXIBRASS REPAIR



Referencia	Rango	€	📦	📦	Fitting
6221011	15 - 22 mm	53,52	-	-	20 mm
6221012	15 - 22 mm	47,45	-	-	25 mm
6221013	20 - 27 mm	44,95	-	-	25 mm
6221014	27 - 35 mm	49,97	-	-	25 mm
6221015	27 - 35 mm	49,97	-	-	32 mm
6221016	35 - 50 mm	200,81	-	-	40 mm
6221017	49 - 63 mm	233,78	-	-	50 mm

FLEXIBRASS



Referencia	Rango	€	📦	📦	Fitting
6221041	15 - 22 mm	42,95	10	40	20 mm
6221042	15 - 22 mm	39,96	-	-	25 mm
6221043	20 - 27 mm	38,46	-	-	25 mm
6221044	27 - 35 mm	42,45	-	-	25 mm
6221045	27 - 35 mm	49,97	-	-	32 mm
6221046	35 - 50 mm	179,24	-	-	40 mm
6221047	49 - 63 mm	234,39	-	-	50 mm

"Producto sujeto a plan de prescripción por Distribuidor Autorizado"

Accesorios de latón DZR Compresión



CARACTERÍSTICAS Y DESCRIPCIÓN

Los accesorios de unión ISIFLO combinan fiabilidad, seguridad y facilidad en la instalación. Nuestra gama es compatible para una amplia selección de tuberías:

- PEHD/DIN 8074.
- PEBD/DIN 8072.
- PVC/DIN 8062.
- Cobre según EN 1057.
- Acero tipo 142.
- PEX con revestimiento interior.
- PE 80 Gas SDR11/PN10, PE 100 SDR7/PN10 revestimiento interior tipo 180.



MATERIALES

Cuerpo: Latón CW625N (RA455) resistente a la descincificación.

Junta tórica: NBR.

Anillo de compresión: Composite.

Anillo de sujeción: Latón CW625N (RA455) resistente a la des-cincificación.

Tuerca: Latón CW625N (RA455) resistente a la descincificación.

Dimensiones: Desde DN 1/2" a DN 4".

Conformidad: Accesorios de latón fabricados en conformidad con la norma DIN 8076. Roscas fabricadas según ISO 7-1.

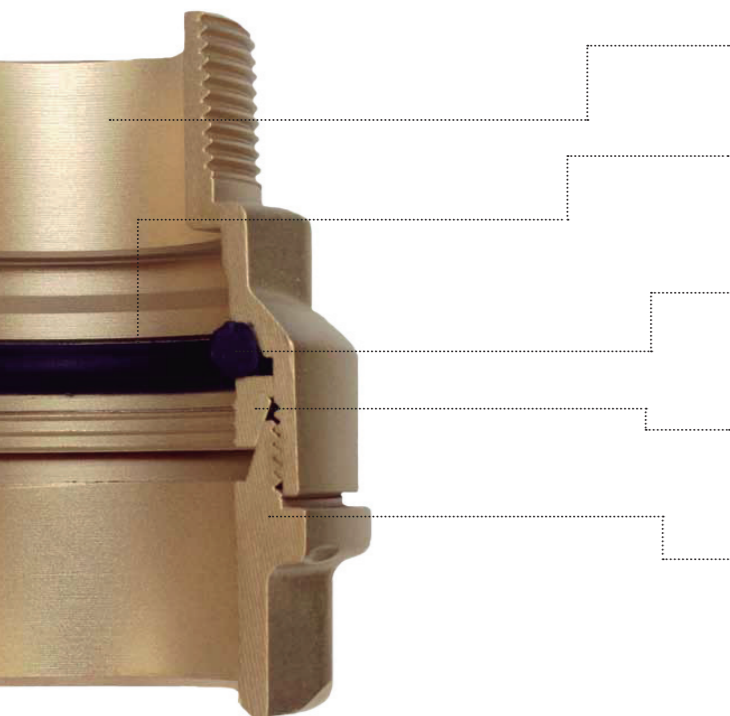

- 1. Cuerpo**
 - Material: Latón resistente a la descincificación /CW625N (RA455).
 - Roscado en conformidad a normas europeas.
- 2. Junta tórica**
 - Material: Nitrilo (NBR).
 - Una sola función: Apretar.
 - No puede girar y dar la vuelta.
- 3. Anillo Compresión**
 - Material: Composite.
 - Transmite una constante y continua presión en la junta tórica, además asegura que se quede en su lugar.
- 4. Anillo de sujeción**

Material: Latón resistente a la descincificación /CW625N (RA455). Flexible, permite que los componentes se muevan fácilmente a lo largo, cuando se aprieta la tuerca.
- 5. Tuerca**
 - Material: Latón resistente a la descincificación /CW625N (RA455).
 - Forja: Mejor resistencia mecánica.
 - Hilos de rosca: Apriete progresivo.
 - Tope final de apriete.

APLICACIONES

Los accesorios de latón ISIFLO se utilizan principalmente para instalaciones de distribución de agua, así como aplicaciones de tipo industrial (consultar).

CERTIFICACIONES



CONDICIONES DE SERVICIO

- Temperatura de servicio: hasta 40 °C.
- Presión de servicio: hasta PN16.
- Apto para su uso en agua potable.

VENTAJAS

- Amplia gama de figuras y medidas para cubrir cualquier tipo de instalación.
- Sistema mecánico.
- Anillo de compresión fijo.
- Latón CW625N (RA455): baja rugosidad, ausencia de poros y una alta compactación del material.
- Marcado CR para su reconocimiento.

¿QUÉ ES LA DESCINCIFICACIÓN?

La descincificación es una corrosión exclusiva de aleaciones de latón con un 15% de Zinc. En caso de descincificación del latón, el zinc se disuelve dejando una débil capa de cobre y óxido de cobre, resultando una estructura porosa y con una alta rugosidad.

Habitualmente, la corrosión se produce cuando los accesorios de unión están en contacto con aguas estancadas o ligeramente ácidas. Se detecta con la presencia de depósitos blandos de óxido de zinc de baja adherencia y manchas minerales en la superficie externa, así como pequeños goteos en las zonas afectadas.

Para contrarrestar esta corrosión se utiliza la aleación CW625N (RA455), que requiere un proceso de fabricación muy avanzado, con unos excelentes resultados a largo plazo.

Ha sido sometido a pruebas, bajo extremas condiciones en agua salada durante 10 años en el puerto de Krtiansund (Noruega), a la izquierda vemos como el latón tradicional sufre enormes daños causados por la corrosión, a la derecha vemos como el latón CW625N (RA455) ISIFLO no presenta señales de descincificación.

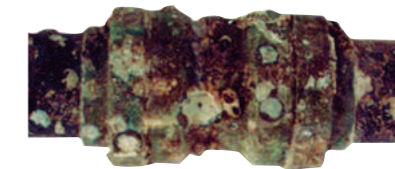

Latón tradicional/CW617N (MS58)



CW625N (RA455) Latón ISIFLO



Descincificación

Ninguna Descincificación

La excepcional resistencia a la corrosión, preserva, en gran medida, las características mecánicas de los accesorios de unión, incluso en terrenos contaminados de agentes químicos agresivos.

ACCESORIOS DE LATÓN DZR COMPRESIÓN



Accesorios de Unión

CODO ENCHUFE 90° - TIPO 120

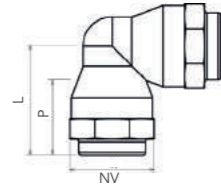

Referencia	DN	€	📦	📦	NV	L	P
6211202	20 - 20 mm	20,97	10	80	34	50	30
6211203	25 - 25 mm	20,32	10	80	39	50	31
6211204	32 - 32 mm	29,54	10	40	48	60	36
6211205	40 - 40 mm	48,24	5	10	49	85	55
6211206	50 - 50 mm	88,82	1	8	60	95	60
6211207	63 - 63 mm	155,59	1	8	76	115	70

CODO ROSCA MACHO - TIPO 121

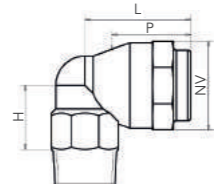

Referencia	DN	€	📦	📦	NV	H	L	P
6210212	20 mm - 1/2"	15,49	10	80	37	34	45	30
6211212	20 mm - 3/4"	24,83	-	-	34	33	45	30
6214613	25 mm - 3/4"	12,85	10	80	39	39	50	31
6211213	25 mm - 1"	23,55	-	-	39	52	50	31
6211214	32 mm - 1 1/4"	35,05	-	-	48	60	54	36
6214614	32 mm - 1"	21,99	10	40	48	60	54	36
6210215	40 mm - 1 1/4"	33,5	5	20	48	65	80	55
6211215	40 mm - 1 1/2"	36,69	1	10	48	65	80	55
6210216	50 mm - 1 1/2"	51,87	1	12	59	72	80	60
6211216	50 mm - 2"	71,36	-	-	59	72	88	60
6211217	63 mm - 2"	100,89	2	8	76	80	100	70

CODO ROSCA HEMBRA - TIPO 122

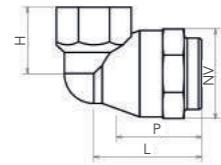

Referencia	DN	€	📦	📦	NV	H	L	P
6211222	20 mm - 1/2"	13,04	10	80	33	20	46	30
6218049	25 mm - 1/2"	26,30	-	-	39	26	46	31
6214223	25 mm - 3/4"	13,61	10	40	39	26	46	31
6218050	32 mm - 3/4"	21,84	10	20	48	32	55	36
6211224	32 mm - 1"	19,80	10	20	48	32	55	36
6218061	40 mm - 3/4"	46,82	-	-	-	-	-	-
6218060	40 mm - 1"	32,82	9	18	49	37	77	55
6211225	40 mm - 1 1/4"	32,82	5	10	49	37	77	55
6218051	50 mm - 1 1/4"	51,32	4	16	60	50	88	60
6211226	50 mm - 1 1/2"	51,32	4	16	60	50	88	60
6211227	63 mm - 2"	100,89	2	8	76	52	104	70

CODO ROSCA MACHO REDUCIDO - TIPO 124

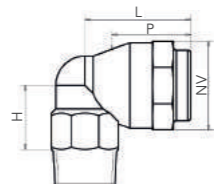

Referencia	DN	€	📦	📦	NV	H	L	P
6211243	25 mm - 1/2"	24,23	10	80	39	38	50	31
6211244	32 mm - 3/4"	29,60	10	40	48	43	580	36
6211245	40 mm - 1"	56,56	8	16	48	60	70	55
6210246	50 mm - 1"	59,24	-	-	59	69	80	60
6211246	50 mm - 1 1/4"	64,30	4	16	59	71	80	60
6211247	63 mm - 1 1/2"	113,05	4	8	76	80	100	63

CODO MACHO GIRATORIO - TIPO 129

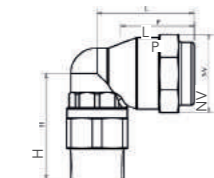

Referencia	DN	€	📦	📦	NV	H	L	P
6211299	63 mm - 1 1/2"	212,95	1	10	78	121	97	63

"Producto sujeto a plan de prescripción por Distribuidor Autorizado"

ACCESORIOS DE LATÓN DZR COMPRESIÓN



Accesorios de Unión

CODO 45° - TIPO 123

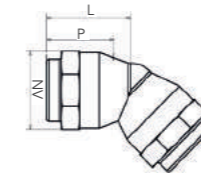

Referencia	DN	€	📦	📦	NV	L	P
6211233	25 - 25 mm	26,18	10	80	39	37	31
6211234	32 - 32 mm	36,57	10	40	48	41	36
6211235	40 - 40 mm	60,08	5	20	49	64	55
6211236	50 - 50 mm	74,83	3	12	60	71	60
6211237	63 - 63 mm	161,19	1	10	76	84	63

CODO 45° MACHO - TIPO 123 + 147

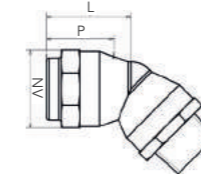

Referencia	DN	€	📦	📦	NV	L	P
6211231473	25 mm - 3/4"	30,80	10	80	39	36	29
6211231474	32 mm - 1"	45,33	10	40	48	42	33
6211231475	40 mm - 1 1/4"	66,87	5	20	48	63	50
6211231476	50 mm - 1 1/2"	83,18	3	12	59	68	53
6211231477	63 mm - 2"	177,49	1	10	76	82	70

CODO 45° HEMBRA - TIPO 123 + 148

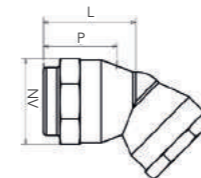

Referencia	DN	€	📦	📦	NV	L	P
6211231483	25 mm - 3/4"	30,80	10	80	39	36	29
6211231484	32 mm - 1"	45,33	10	40	48	42	33
6211231485	40 mm - 1 1/4"	66,87	5	20	48	63	50
6211231486	50 mm - 1 1/2"	81,60	3	12	59	68	53
6211231487	63 mm - 2"	177,49	1	10	76	82	70

PRODUCTO SOLUCIÓN

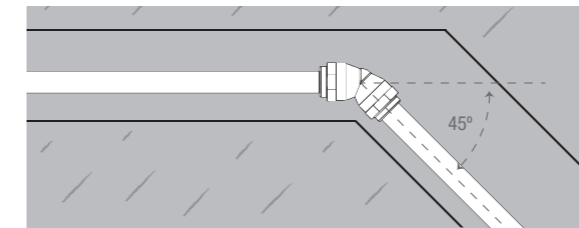

ÁNGULO A 45°

Los codos a 45° de ISIFLO son un producto ideal y único para salvar giros y alturas que no sean necesariamente a 90°. Nuestra gama de codos de latón enchufe, macho y hembra ofrece una facilidad de instalación, comodidad y fiabilidad para una conexión especial de tuberías de PE.

TE ROSCA HEMBRA - TIPO 132

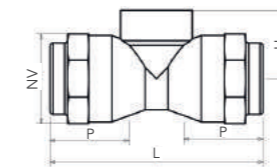

Referencia	DN	€	📦	📦	NV	H	L	P
6211322	20 mm - 1/2"	22,27	10	80	33	27	82	30
6211323	25 mm - 3/4"	21,98	10	40	39	31	90	31
6211324	32 mm - 1"	29,86	10	40	48	38	102	36
6211328	40 mm - 1"	54,42	-	-	-	-	-	-
6211325	40 mm - 1 1/4"	49,61	4	8	48	42	150	55
6211326	50 mm - 1 1/2"	99,45	3	6	59	57	164	60
6211329	63 mm - 1 1/2"	253,56	-	-	-	-	-	-
6211327	63 mm - 2"	184,43	1	8	76	60	200	63

TE ROSCA MACHO - TIPO 131

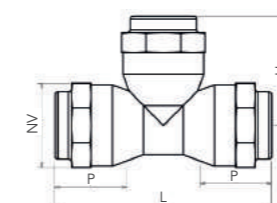

Referencia	DN	€	📦	📦	NV	H	L	P
6211312	20 mm - 1/2"	24,66	10	80	33	35	80	30
6211313	25 mm - 3/4"	24,66	10	40	39	39	86	31
6211314	32 mm - 1"	34,58	10	40	48	47	102	36
6211315	40 mm - 1 1/4"	53,72	4	8	48	54	142	55
6211316	50 mm - 1 1/2"	73,13	1	8	59	59	160	60
6211317	63 mm - 2"	227,07	1	8	76	71	200	63

"Producto sujeto a plan de prescripción por Distribuidor Autorizado"

TE REDUCIDA - TIPO 130

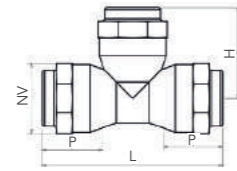

Referencia	DN	€	☐	📦	NV	H	L	P
6211300	25 - 20 - 25 mm	38,49	10	40	39/34	46	92	31/30
6211304	32 - 25 - 32 mm	46,86	1	20	48/39	55	110	36/31
6211305	40 - 32 - 40 mm	64,65	4	8	48/48	57	150	55/36
6211308	50 - 32 - 50 mm	85,51	3	12	59/48	65	164	60/36
6211306	50 - 40 - 50 mm	86,56	1	6	59/48	83	164	60/55
6211309	63 - 32 - 63 mm	173,83	-	-	76/48	90	178	63/36
6211307	63 - 40 - 63 mm	220,67	1	4	75/59	95	188	63/55

TE IGUAL - TIPO 125

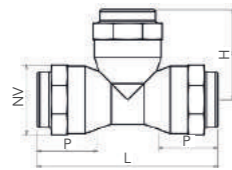

Referencia	DN	€	☐	📦	NV	H	L	P
6211251	16 - 16 - 16 mm	37,68	10	80	30	42	80	30
6211252	20 - 20 - 20 mm	25,62	10	40	34	42	86	30
6214253	25 - 25 - 25 mm	25,61	10	40	39	46	92	31
6214254	32 - 32 - 32 mm	36,30	7	14	48	56	110	36
6211255	40 - 40 - 40 mm	60,93	3	12	48	82	160	55
6211256	50 - 50 - 50 mm	120,99	1	6	59	89	174	60
6211257	63 - 63 - 63 mm	217,19	1	6	76	109	206	63

MANGUITO UNIÓN - TIPO 100

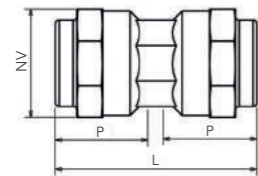

Referencia	DN	€	☐	📦	NV	L	P
6211001	16 - 16 mm	20,35	10	80	29	57	30
6211002	20 - 20 mm	16,03	10	80	34	60	30
6214003	25 - 25 mm	16,04	10	80	39	60	31
6214004	32 - 32 mm	23,39	10	40	49	70	36
6214005	40 - 40 mm	35,64	5	10	49	115	55
6211006	50 - 50 mm	74,61	4	8	60	120	60
6211007	63 - 63 mm	124,77	3	6	76	150	70

MANGUITO REPARACIÓN - TIPO 101

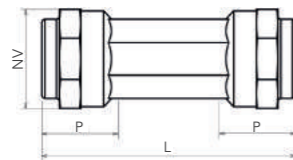

Referencia	DN	€	☐	📦	NV	L	P
6211012	20 - 20 mm	23,68	10	40	34	122	31
6211013	25 - 25 mm	22,98	8	32	39	122	32
6211014	32 - 32 mm	33,05	9	18	48	124	36
6211015	40 - 40 mm	51,20	5	10	48	170	51
6211016	50 - 50 mm	102,71	1	8	59	170	52
6211017	63 - 63 mm	163,72	2	8	76	178	72

MANGUITO REPARACIÓN MACHO - TIPO 101 + 147

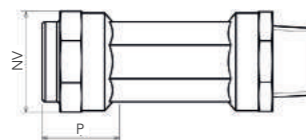

Referencia	DN	€	☐	📦	NV	P
151203	20 mm - 1/2"	40,24	10	40	-	-
151254	25 mm - 3/4"	39,02	8	32	39	28
151255	25 mm - 1"	46,90	8	32	39	28
151325	32 mm - 1"	46,90	9	18	48	29
151326	32 mm - 1 1/4"	60,01	9	18	48	29
151405	40 mm - 1"	54,09	-	-	-	-
151406	40 mm - 1 1/4"	61,86	5	10	59	33
151407	40 mm - 1 1/2"	117,75	5	10	59	33
151507	50 mm - 1 1/2"	114,21	1	8	69	50
151508	50 mm - 2"	157,65	1	8	69	50
151638	63 mm - 2"	157,65	2	8	76	53

"Producto sujeto a plan de prescripción por Distribuidor Autorizado"

MANGUITO REPARACIÓN HEMBRA - TIPO 101 + 148

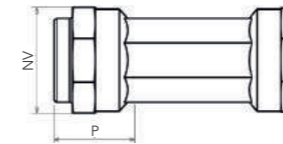

Referencia	DN	€	☐	📦	NV	P
161201	20 mm - 3/8"	47,53	10	40	-	-
161203	20 mm - 1/2"	47,53	10	40	-	-
161204	20 mm - 3/4"	48,93	-	-	-	-
161253	25 mm - 1/2"	52,76	8	32	39	28
161254	25 mm - 3/4"	47,47	8	32	39	28
161255	25 mm - 1"	47,47	8	32	39	28
161324	32 mm - 3/4"	57,09	9	18	48	29
161325	32 mm - 1"	51,93	9	18	48	29
161326	32 mm - 1 1/4"	56,66	-	-	-	-
161404	40 mm - 3/4"	92,72	-	-	-	-
161405	40 mm - 1"	98,83	5	10	59	33
161406	40 mm - 1 1/4"	98,83	5	10	59	33
161408	40 mm - 1 1/2"	100,42	-	-	-	-
161505	50 mm - 1"	103,02	-	-	-	-
161506	50 mm - 1 1/4"	110,25	1	8	69	50
161507	50 mm - 1 1/2"	99,33	1	8	69	50
161636	63 mm - 1 1/2"	231,78	-	-	-	-
161638	63 mm - 2"	246,27	2	8	76	53

ENLACE ROSCA HEMBRA - TIPO 116

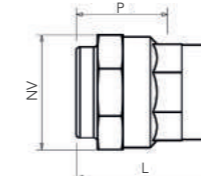

Referencia	DN	€	☐	📦	NV	L	P
6214162	20 mm - 1/2"	9,79	10	160	33	50	30
6218052	25 mm - 1/2"	12,25	10	80	39	50	31
6214163	25 mm - 3/4"	10,54	10	160	39	50	31
6211161	32 mm - 3/4"	16,62	10	80	48	55	36
6214164	32 mm - 1"	15,55	10	80	48	60	36
6218059	40 mm - 3/4"	31,04	-	-	-	-	-
6211168	40 mm - 1"	27,78	10	40	49	75	55
6214165	40 mm - 1 1/4"	24,49	10	40	49	80	55
6211169	50 mm - 1 1/4"	39,74	8	16	60	80	60
6211166	50 mm - 1 1/2"	43,72	8	16	60	85	60
6211167	63 mm - 2"	72,47	1	10	76	115	70

ENLACE ROSCA MACHO - TIPO 110

20 - 63 mm



75 - 90 mm

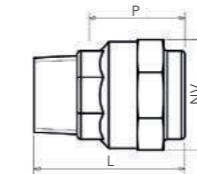

Referencia	DN	€	☐	📦	NV	L	P
6214102	20 mm - 1/2"	9,78	10	160	34	55	30
6214103	25 mm - 3/4"	9,77	10	80	39	55	31
6214104	32 mm - 1"	14,48	10	80	48	60	36
6214105	40 mm - 1 1/4"	23,26	10	40	49	85	55
6211106	50 mm - 1 1/2"	40,78	8	16	60	85	60
6211107	63 mm - 2"	71,48	1	10	76	115	70
6212101	75 mm - 2 1/2" - 2"	195,53	1	-	110	115	78
6212102	75 mm - 3" - 2 1/2"	195,33	1	-	110	115	78
6212103	90 mm - 3" - 2 1/2"	198,29	1	-	125	115	79

ENLACE ROSCA HEMBRA REDUCIDO - TIPO 115

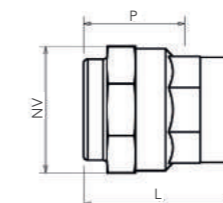

Referencia	DN	€	☐	📦	NV	L	P
6211151	16 mm - 1/2"	12,86	10	160	30	45	30
6211152	20 mm - 3/4"	12,39	10	80	34	50	30
6211153	25 mm - 1"	12,82	10	80	39	50	31
6211154	32 mm - 1 1/4"	18,44	10	40	48	60	36
6211155	40 mm - 1 1/2"	31,04	10	20	49	80	55
6211156	50 mm - 2"	57,98	8	16	60	90	60

"Producto sujeto a plan de prescripción por Distribuidor Autorizado"

ENLACE ROSCA MACHO TUBO REDUCIDO - TIPO 105

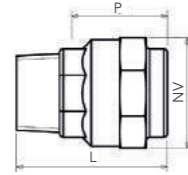

Referencia	DN	€			NV	L	P
6211051	16 mm - 1/2"	15,49	10	160	29	50	30
6211052	20 mm - 3/4"	11,91	10	160	33	55	30
6211053	25 mm - 1"	13,09	10	80	39	55	31
6211054	32 mm - 1 1/4"	18,44	10	40	48	60	36
6218018	32 mm - 1 1/2"	23,18	-	-	48	60	36
6211055	40 mm - 1 1/2"	31,52	10	40	49	85	55
6211056	50 mm - 2"	53,72	1	20	60	92	60

ENLACE ROSCA MACHO REDUCIDO - TIPO 112

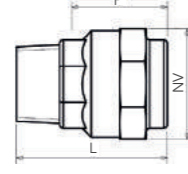

Referencia	DN	€			NV	L	P
6211123	25 mm - 1/2"	11,56	10	80	39	55	31
6211124	32 mm - 3/4"	16,14	10	80	48	60	36
6211125	40 mm - 1"	25,25	10	40	49	80	55
6211128	50 mm - 1 1/4"	43,69	8	16	60	85	60
6211129	63 mm - 1 1/4"	71,53	-	-	76	115	70
6211130	50 mm - 1"	48,93	-	-	60	85	60
6211127	63 mm - 1 1/2"	71,53	4	8	76	115	70

ADAPTADOR MACHO - TIPO 147

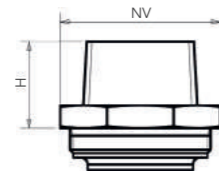

Referencia	DN	€			NV	H
6211472	20 mm - 1/2"	4,58	10	80	33	23
6211473	25 mm - 3/4"	6,57	10	80	41	25
6211463	25 mm - 1"	7,43	10	80	41	28
6211474	32 mm - 1"	11,61	10	80	49	29
6211477	40 mm - 1"	15,99	-	-	60	29
6211475	40 mm - 1 1/4"	17,04	10	40	60	31
6211465	40 mm - 1 1/2"	18,03	-	-	60	31
6211476	50 mm - 1 1/2"	20,83	10	40	69	31
6211478	63 mm - 2"	43,63	6	24	89	38

ADAPTADOR HEMBRA - TIPO 148

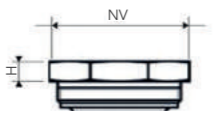

Referencia	DN	€			NV	H
6211480	16 mm - 3/8"	22,60	10	80	30	7
6211482	20 mm - 1/2"	3,57	10	80	34	7
6211483	25 mm - 3/4"	4,67	10	80	41	7
6218004	25 mm - 1"	28,34	-	-	40	20
6211484	32 mm - 1"	6,94	10	80	49	7
6211485	40 mm - 1 1/4"	9,50	10	80	60	6
6211486	50 mm - 1 1/2"	13,56	10	40	69	7
6211489	63 mm - 2"	31,51	10	20	89	7

ADAPTADOR HEMBRA REDUCIDO - TIPO 149

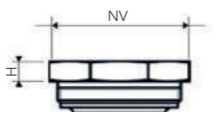

Referencia	DN	€			NV	H
6211492	20 mm - 3/8"	15,77	-	-	34	7
6211493	25 mm - 1/2"	8,63	10	80	41	7
6211494	32 mm - 3/4"	10,76	10	80	49	6
6211498	40 mm - 3/4"	38,45	-	-	60	6
6211495	40 mm - 1"	13,84	10	40	60	6
6211496	50 mm - 1 1/4"	21,98	10	40	69	7
6211497	63 mm - 1 1/2"	68,12	-	-	89	7

"Producto sujeto a plan de prescripción por Distribuidor Autorizado"

REDUCCIÓN SIMPLE Y DOBLE PASO - TIPO 135 Y 140

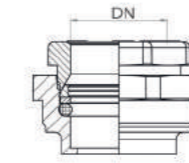

Referencia	DN	€		
6211403	25 - 16 mm	30,03	10	160
6211353	25 - 20 mm	11,48	10	160
6211404	32 - 20 mm	18,08	10	80
6211354	32 - 25 mm	15,99	10	80
6211405	40 - 25 mm	27,02	10	40
6211355	40 - 32 mm	22,86	10	80
6211406	50 - 32 mm	66,50	10	40
6211356	50 - 40 mm	32,92	10	40
6211409	63 - 40 mm	81,27	5	10
6211358	63 - 50 mm	94,25	5	10

TAPA CIEGA - TIPO 145

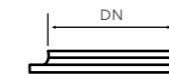

Referencia	DN	€		
6211451	16 mm	10,14	10	160
6211452	20 mm	9,93	10	160
6211453	25 mm	8,01	10	160
6211454	32 mm	10,14	10	160
6211455	40 mm	10,14	10	160
6211456	50 mm	13,35	10	160
6211458	63 mm	17,60	10	80

PRODUCTO SOLUCIÓN



TAPA CIEGA

- Versatilidad para un servicio futuro.
- Se puede montar en cualquier terminal de la instalación.

- Economía de ejecución.
- No se requiere un tapón, como en otras gamas de accesorios.

"Producto sujeto a plan de prescripción por Distribuidor Autorizado"

Accesorios de Latón CW617N Compresión



DESCRIPCIÓN Y CARACTERÍSTICAS

Los accesorios de latón ISF se utilizan en los sistemas con tubería de polietileno para la canalización y distribución de agua.

- Unión o reparación de tuberías de PE.
- Desde DN 1/2" hasta DN 4".
- Los productos cumplen condiciones de presión según DIN 8076-1.
- Las roscas de unión son acorde a la norma ISO 228.
- Las roscas métricas de compresión son acorde con la norma ISO 724.
- Superficie de acabado arenoso.
- Resiste estanqueidad probada hasta una presión de 37,5 bar.



MATERIALES

Cuerpo: CW617N según UNE EN 12165.

Tuerca: CW617N según UNE EN 12165.

Junta tórica: NBR.

Adicionalmente para los accesorios

DN 75, DN 90 y DN 110:

Tornillos: Acero inoxidable AISI 304.

Arandela: Acero inoxidable A3.

APLICACIONES

Los accesorios de latón ISF se utilizan principalmente para instalaciones de canalización y distribución de agua fría, específicamente para tuberías de polietileno.



Accesorios ø75 - ø110, unión por bridas

PRESIÓN DE TRABAJO

Presión de servicio hasta PN25.

CONDICIONES DE SERVICIO

- Temperatura de servicio: Hasta 90°C.
- Presión máxima: 37,5 bar.

VENTAJAS

- Fáciles de usar; no se necesita ninguna herramienta especial, solo llaves fijas.
- Versátiles, adecuados a cualquier tipo de unión o reparación.
- Amplia gama, diámetros desde 20 mm a 110 mm.
- Latón exento de níquelado y cromado a fin de poder acceder a certificación de Vigilancia en Salud (ACS). ACS acredita que todos los materiales que entran en contacto con el agua destinada para el consumo humano, cumplen con los requisitos sanitarios exigidos.

ACCESORIOS DE LATÓN CW617N COMPRESIÓN



CODO TUBO - MACHO

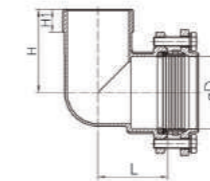
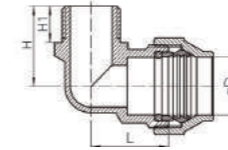

Referencia	DN	€	Bolsa	📦	D	L	H	H1
142160	20 mm - 1/2"	5,32	10	90	20,7	28	29	13,2
142161	25 mm - 3/4"	9,17	10	60	25,8	34	32,5	4,5
142162	32 mm - 1"	13,46	5	40	33	39	38	16,8
142163	40 mm - 1 1/4"	24,23	2	22	41,5	49	48,5	22
142164	50 mm - 1 1/2"	36,59	1	13	51	57	53	22
142165	63 mm - 2"	61,94	1	15	64	69	67	26,5

Referencia	DN	€	Bolsa	📦	D	L	H	H1
142166	75 mm - 2 1/2"	99,80	1	4	76	74	88	24
142167	90 mm - 3"	171,87	1	2	91	85,5	98	25
▲ 142168	110 mm - 4"	273,25	1	1	110	102	112	29

▲ Consultar disponibilidad

CODO TUBO - HEMBRA

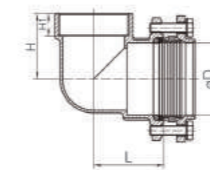
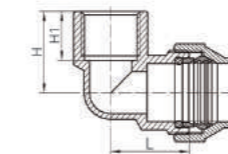

Referencia	DN	€	Bolsa	📦	D	L	H	H1
142180	20 mm - 1/2"	5,80	10	90	20,7	28	29	17,5
142181	25 mm - 3/4"	8,64	10	50	25,8	34	36,5	19
142182	32 mm - 1"	14,55	5	35	33	39	42	22
142183	40 mm - 1 1/4"	22,09	2	24	41,5	49	48	25
142184	50 mm - 1 1/2"	40,38	1	13	51	57	51,5	25
142185	63 mm - 2"	60,27	1	14	64	69	60,5	29

Referencia	DN	€	Bolsa	📦	D	L	H	H1
142186	75 mm - 2 1/2"	89,10	1	4	76	74	69	24
142187	90 mm - 3"	141,82	1	2	91	85,5	78	25
▲ 142188	110 mm - 4"	205,37	1	1	110	102	94	28

▲ Consultar disponibilidad

CODO TUBO - TUBO

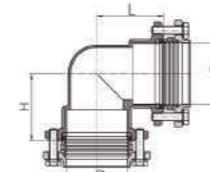
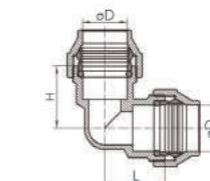

Referencia	DN	€	Bolsa	📦	D	L	H
142200	20 - 20 mm	7,38	10	70	20,7	28	28
142201	25 - 25 mm	11,82	10	40	25,8	34	34
142202	32 - 32 mm	19,38	5	25	33	39	39
142203	40 - 40 mm	29,07	2	14	41,5	49	49
142204	50 - 50 mm	49,02	1	9	51	57	57
142205	63 - 63 mm	74,86	1	10	64	69	69

Referencia	DN	€	Bolsa	📦	D	L	H
142206	75 - 75 mm	133,88	1	3	76	84	84
142207	90 - 90 mm	228,37	1	1	91	98,5	98,5
▲ 142208	110 - 110 mm	338,28	1	1	110	120	120

▲ Consultar disponibilidad

CODO TUBO ROSCA HEMBRA CON BASE

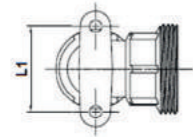
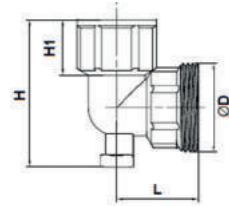

Referencia	DN	€	Uds. x bolsa	D	L	L1	H	H1
142269	20 x 1/2"	7,27	10	30	28	36	50	20,5
142270	25 x 3/4"	11,38	10	37	34	35,5	61	23
142271	32 x 1"	16,45	5	44	39,5	48	71	25

TE TUBO - HEMBRA

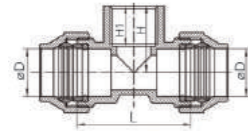

Referencia	DN	€	Bolsa	Uds.	D	L	H	H1
142240	20 mm - 1/2"	8,94	10	60	20,7	50	29	17,5
142241	25 mm - 3/4"	14,35	10	30	25,8	59	35	19
142242	32 mm - 1"	21,70	5	20	33	75	42	22
142243	40 mm - 1 1/4"	34,30	2	10	41,5	92	48	25
142244	50 mm - 1 1/2"	54,10	1	7	51	109	56	25
142245	63 mm - 2"	90,76	1	9	64	132	66	29

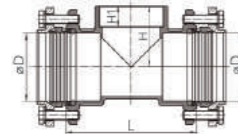

Referencia	DN	€	Bolsa	Uds.	D	L	H	H1
142246	75 mm - 2 1/2"	166,80	1	2	76	148	69	24
142247	90 mm - 3"	275,96	1	1	91	171	78	25
▲ 142248	110 mm - 4"	558,71	1	1	110	204	94	28

▲ Consultar disponibilidad

TE TUBO - TUBO

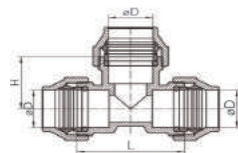

Referencia	DN	€	Bolsa	Uds.	D	L	H
142260	20 - 20 - 20 mm	11,61	10	40	20,7	50	29
142261	25 - 25 - 25 mm	17,83	10	30	25,8	58	34
142262	32 - 32 - 32 mm	26,18	5	15	33	75	40
142263	40 - 40 - 40 mm	42,63	2	10	41,5	92	50,5
142264	50 - 50 - 50 mm	64,78	1	6	51	109	61
142265	63 - 63 - 63 mm	105,58	1	7	64	132	72

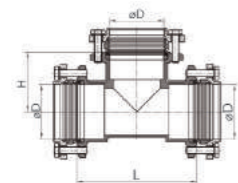

Referencia	DN	€	Bolsa	Uds.	D	L	H
142266	75 - 75 - 75 mm	263,69	1	2	76	168	84
142267	90 - 90 - 90 mm	324,32	1	1	91	197	98,5
▲ 142268	110 - 110 - 110 mm	437,86	1	1	110	240	120

▲ Consultar disponibilidad

UNIÓN TUBO MACHO

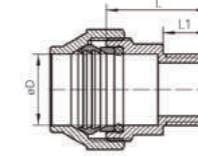

Referencia	DN	€	Bolsa	Uds.	D	L	L1
142101	20 mm - 1/2"	3,80	10	140	20,7	29,7	13,2
142102	25 mm - 3/4"	6,02	10	90	25,8	33,5	14,5
142103	32 mm - 1"	9,17	5	50	33	41	16,8
142104	40 mm - 1 1/4"	13,96	2	30	41,5	51,5	22
142105	50 mm - 1 1/2"	22,09	1	18	51	56	22
142106	63 mm - 2"	37,15	1	22	64	66,5	26,5

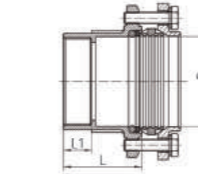

Referencia	DN	€	Bolsa	Uds.	D	L	L1
142107	75 mm - 2 1/2"	71,55	1	6	76	67	24
142108	90 mm - 3"	109,08	1	5	91	72,5	25

UNIÓN TUBO HEMBRA

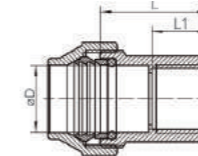

Referencia	DN	€	Bolsa	Uds.	D	L	L1
142111	20 mm - 1/2"	4,40	10	120	20,7	33,5	-
142112	25 mm - 3/4"	6,20	10	70	25,8	37,5	-
142113	32 mm - 1"	9,42	5	45	33	45	-
142114	40 mm - 1 1/4"	14,55	2	30	41,5	53	-
142115	50 mm - 1 1/2"	24,23	1	20	51	57	-
142116	63 mm - 2"	40,38	1	25	64	67,5	-

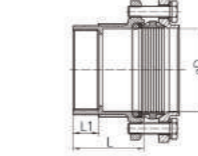

Referencia	DN	€	Bolsa	Uds.	D	L	L1
142117	75 mm - 2 1/2"	68,74	1	6	76	66	24
142118	90 mm - 3"	113,31	1	5	91	75	25

UNIÓN TUBO - TUBO

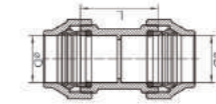

Referencia	DN	€	Bolsa	Uds.	D	L
142130	20 - 20 mm	6,42	10	80	20,7	34,5
142131	25 - 25 mm	9,17	10	50	25,8	40
142132	32 - 32 mm	14,55	5	30	33	48
142133	40 - 40 mm	22,09	2	20	41,5	55,5
142134	50 - 50 mm	36,59	1	13	51	64
142135	63 - 63 mm	60,85	1	14	64	72

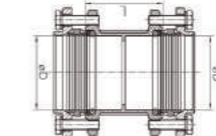

Referencia	DN	€	Bolsa	Uds.	D	L
142136	75 - 75 mm	113,15	1	4	76	81
142137	90 - 90 mm	180,40	1	4	91	90
▲ 142138	110 - 110 mm	263,19	1	2	110	110

▲ Consultar disponibilidad

Accesorios Latón DZR Roscado



DESCRIPCIÓN Y CARACTERÍSTICAS

Los accesorios de latón DZR roscado se utilizan principalmente para instalaciones de distribución de agua fría y caliente, sistemas de ACS, sistema de calefacción así como para numerosas aplicaciones de uso industrial (consultar). ISIFLO cubre una amplia gama de accesorios de 1/2" hasta 4".

- Unión, derivaciones y reparación de redes de distribución.
- Desde DN 1/2" hasta DN 4".
- Rosca de los accesorios roscados según ISO 7-1.

MATERIALES

Los accesorios de latón roscado ISIFLO son producidos con latón CW625N resistente a la descincificación/DZR.

NORMATIVA Y CERTIFICACIONES

- Los accesorios de latón ISIFLO son producidos y aprobados según la norma NS-1757.
- Los accesorios de latón ISIFLO son probados según la norma EN 1254-1.

CONDICIONES DE SERVICIO

- Agua fría hasta 40°C.
- Agua caliente hasta 110°C.
- Aire.
- Aceite
- Gasolina



¿QUÉ ES LA DESCINCIFICACIÓN?

La descincificación es una corrosión exclusiva de aleaciones de latón con un 15% de Zinc. En caso de descincificación del latón, el zinc se disuelve dejando una débil capa de cobre y óxido de cobre, resultando una estructura relativamente porosa y con una alta rugosidad.

Habitualmente, la corrosión se produce cuando los accesorios de unión están en contacto con aguas estancadas o ligeramente ácidas. Se detecta con la presencia de depósitos blandos de óxido de zinc de baja adherencia y manchas minerales en la superficie externa, así como pequeños goteos en las zonas afectadas. Para contrarrestar esta corrosión se utiliza la aleación DZR, que requiere un proceso de fabricación muy avanzado, con unos excelentes resultados a largo plazo.



Descincificación

Ninguna Descincificación

ACCESORIOS LATÓN DZR ROSCADO



CODO HEMBRA - HEMBRA

8090



Referencia	DN	€	Bolsa	📦
5010013S	1/2"	4,900	10	150
5010016S	3/4"	5,260	10	100
5010019S	1"	9,000	1	60
5010023S	1 1/4"	19,010	1	30
5010026S	1 1/2"	27,080	1	20
5010033S	2"	40,630	1	14
5010039S	2 1/2"	75,990	1	7
5010043S	3"	269,310	1	7

CODO MACHO-HEMBRA

8092



Referencia	DN	€	Bolsa	📦
5010306S	1/2"	4,630	10	160
5010308S	3/4"	5,500	10	100
5010311S	1"	9,330	1	75
5010313S	1 1/4"	18,390	1	35
5010315S	1 1/2"	26,630	1	20
5010317S	2"	42,830	1	14
5010318S	2 1/2"	84,230	1	7

TE ROSCADA

8130



Referencia	DN	€	Bolsa	📦
5012713S	1/2"	5,640	10	120
5012716S	3/4"	6,200	10	60
5012719S	1"	10,320	1	40
5012723S	1 1/4"	23,010	1	20
5012726S	1 1/2"	36,570	1	20
5012733S	2"	48,700	1	10
5012739S	2 1/2"	97,460	1	5

MANGUITO ROSCADO

8270



Referencia	DN	€	Bolsa	📦
5011513S	1/2"	3,370	10	250
5011516S	3/4"	3,340	10	180
5011519S	1"	5,370	10	100
5011523S	1 1/4"	9,160	1	70
5011523SO	1 1/4" (Octogonal)	12,750	1	70
5011526S	1 1/2"	13,030	1	50
5011526SO	1 1/2" (Octogonal)	15,330	1	50
5011533S	2"	23,740	1	30
5011533SO	2" (Octogonal)	22,130	1	30
5011539S	2 1/2"	51,150	1	16
5011539SO	2 1/2" (Octogonal)	46,640	1	16
5011543S	3"	55,620	1	10
5011545S	4"	110,520	1	10

MACHÓN

8280



Referencia	DN	€	Bolsa	📦
5012013S	1/2"	1,900	10	350
5012016S	3/4"	3,100	10	200
5012019S	1"	5,110	10	120
5012023S	1 1/4"	10,310	1	90
5012026S	1 1/2"	11,880	1	70
5012033S	2"	21,650	1	40
5012039S	2 1/2"	36,870	1	20
5012043S	3"	59,030	1	10

Accesorios Bronce-Latón soldar y roscar CW617N

STH

ACCESORIOS DE LATÓN ROSCADO CW617N

STH

DESCRIPCIÓN Y CARACTERÍSTICAS

Los accesorios de bronce-latón y latón se utilizan principalmente para instalaciones de distribución de agua fría y caliente, sistemas de ACS, canalización de gas, sistema de calefacción así como para numerosas aplicaciones de tipo industrial.

- Unión, derivaciones y reparación de redes de distribución.
- Desde DN 1/2" hasta DN 4".
- Rosca de los accesorios roscados según ISO 228.

MATERIALES

Los accesorios de latón roscado universales son producidos con latón CW617N.

CARACTERÍSTICAS MECÁNICAS

Resistencia a la tracción:	350 N/mm ² .
Alargamiento A 5:	15% Mín.
Dureza HB: 80	80% Aprox.

COMPOSICIÓN QUÍMICA

Cobre:	57 - 59%
Plomo:	1,6 - 2,5% Máx.
Aluminio:	0,05% Máx.
Hierro:	0,3% Máx.
Níquel:	0,3% Máx.
Estaño:	0,3% Máx.
Zinc:	Resto

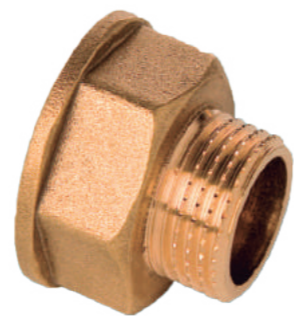

CODO H-H

8090

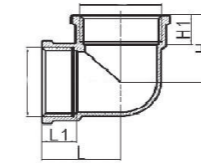

Referencia	Ø	€*	📦	📦	L	L1	H	H1
F75701	3/8"	2,187	10	350	17,5	8,5	17,5	8,5
F75702	1/2"	2,866	10	240	22	11	22	11
F75703	3/4"	4,034	10	150	28	13,5	28	13,5
F75704	1"	7,636	10	50	32	14	32	14
113799	1 1/4"	14,079	5	-	38	16	38	16
113800	1 1/2"	19,643	5	-	40,5	16	40,5	16
113801	2"	32,053	5	-	51	20	51	20
113802	2 1/2"	55,174	1	-	67	25,5	67	25,5

CODO M-M

8091

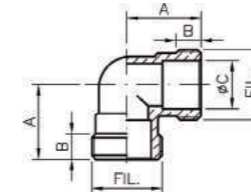

Referencia	Ø	€*	📦	📦	A	B
F75712	1/2"	2,094	10	250	22	7,5
F75713	3/4"	3,228	10	150	26	9

CODO M-H

8092

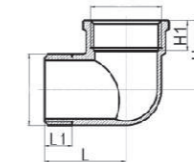

Referencia	Ø	€*	📦	📦	L	L1	H	H1
F75721	3/8"	2,865	10	350	24,5	9	17	8,5
F75722	1/2"	2,887	10	240	29	10,5	22	11
F75723	3/4"	4,712	10	150	33,5	12,5	28	13
F75724	1"	7,964	10	50	38	13	32	14
113809	1 1/4"	12,062	5	-	45	15	37	15
113810	1 1/2"	20,165	5	-	48	16	40	16
113811	2"	31,025	5	-	62	19	52	20
113812	2 1/2"	48,394	1	-	77	24	67	25,5

TE H-H-H

8130

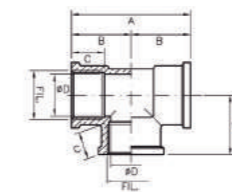

Referencia	Ø	€*	📦	📦	A	B	C
F75731	3/8"	2,748	10	400	40	20	11
F75732	1/2"	3,812	10	200	44	22	11
F75733	3/4"	5,169	10	120	54	27	14
F75734	1"	9,402	5	40	70	35	16
113789	1 1/4"	14,750	5	36	-	-	-
113790	1 1/2"	18,534	5	24	-	-	-
113791	2"	37,563	5	16	-	-	-
113792	2 1/2"	60,134	1	-	-	-	-
113793	3"	89,956	1	-	-	-	-

(* PVP según Tarifa STH Fontanería & Calefacción en vigor. Condiciones de descuentos comerciales Fontanería & Calefacción.

MANGUITO H-H

8270



Referencia	Ø	€*	📦	📦	F	H
F75741	3/8"	1,739	10	500	15	21
F75742	1/2"	3,870	10	600	17	25
F75743	3/4"	4,966	10	250	19	30
F75744	1"	9,323	5	100	27	38

MANGUITO H-H

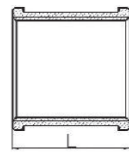

Referencia	Ø	€*	📦	📦	L
113815	3/8"	1,710	10	400	25
113816	1/2"	2,181	10	300	30
113817	3/4"	2,982	10	150	34
113818	1"	4,919	10	80	36
113819	1 1/4"	7,354	5	85	43
113820	1 1/2"	9,039	5	60	53
113821	2"	12,343	5	45	65
113822	2 1/2"	24,552	1	-	68
113823	3"	38,151	1	-	70
113824	4"	113,745	1	-	80

MACHÓN M-M

8280

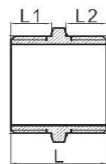

Referencia	Ø	€*	📦	📦	L	L1	L2
113500	1/8"	0,844	10	-	19,5	8	8
113501	1/4"	0,816	10	-	21	8,5	8,5
F75101	3/8"	1,087	10	750	22,5	9	9
113503	20x150	4,587	-	-	-	-	-
F75102	1/2"	1,169	10	600	25,5	10,5	10,5
F75103	3/4"	2,138	10	400	29	12	12
F75104	1"	3,893	5	200	31,5	13	13
113507	1 1/4"	5,763	5	100	35,5	15	15
113508	1 1/2"	7,195	-	84	39	16,5	16,5
113509	2"	10,899	-	54	45	19	19
113510	2 1/2"	29,084	-	-	58	25	25
113511	3"	44,302	-	-	63	27	27
113512	4"	98,594	-	-	81	35	35

MACHÓN M-M CROMADO

8280C

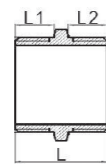

Referencia	Ø	€*	📦	📦	L	L1	L2
F75761	3/8"	1,310	10	1000	19,5	16	16
F75762	1/2"	1,380	10	800	22	18	18
F75763	3/4"	2,492	10	300	24,5	20	20

CONTRA ROSCA REDUCIDA M-M

8245

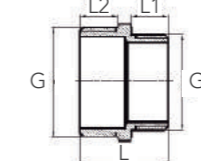

Referencia	G-G1	€*	📦	📦	L	L1	L2
113515	1/4" x 1/8"	0,737	10	-	-	-	-
113516	3/8" x 1/8"	0,924	10	750	-	-	-
113517	3/8" x 1/4"	1,124	10	750	21	7,5	9
113518	1/2" x 1/4"	1,124	10	600	23	7,5	11
F75201	1/2" x 3/8"	1,286	10	500	24,5	9	11
F75202	3/4" x 1/2"	1,965	10	600	29	11,4	12,5
F75203	1" x 1/2"	3,099	10	200	30	11,5	14
F75204	1" x 3/4"	3,381	10	200	31	12	14
F75205	1 1/4" x 3/4"	4,795	5	110	34,5	13	16
113526	1 1/2" x 3/4"	7,168	5	150	35	13	16,5
F75206	1 1/4" x 1"	5,180	5	80	35	13,5	16
113528	1 1/2" x 1"	6,754	5	150	35	13	16,5
113529	2" x 1"	10,097	5	375	40	14	20
113530	1 1/2" x 1 1/4"	7,328	5	150	38	16	16,5
113531	2" x 1 1/4"	10,539	-	-	42	16	20
113532	2" x 1 1/2"	11,260	-	-	42,5	16,5	20
113533	2 1/2" x 2"	19,509	-	-	54	20	25
113534	3" x 2"	31,010	-	-	57	50	27
113535	3" x 2 1/2"	32,575	-	-	62	27	25
113539	1/2" x 20x150	5,523	-	-	-	-	-

REDUCCION HEXAGONAL M-H

8243

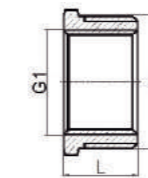

Referencia	G-G1	€*	📦	📦	L
113545	M-1/4" x H-1/8"	0,642	10	-	10
113546	M-3/8" x H-1/8"	1,124	10	750	13
113547	M-3/8" x H-1/4"	0,737	10	750	13
113548	M-1/2" x H-1/8"	1,202	10	600	14,5
113549	M-1/2" x H-1/4"	1,097	10	600	14,5
F75302	M-1/2" x H-3/8"	1,263	10	500	14,5
F75303	M-3/4" x H-1/2"	1,765	10	500	16
F75304	M-1" x H-1/2"	3,510	10	300	17,5
F75305	M-1" x H-3/4"	2,599	10	300	17,5
113554	M-1 1/4" x H-1/2"	4,601	5	150	19,5
113555	M-1 1/4" x H-3/4"	5,083	5	150	19,5
113556	M-1 1/4" x H-1"	4,239	5	150	19,5
113557	M-1 1/2" x H-1/2"	6,165	5	150	20,5
113558	M-1 1/2" x H-3/4"	6,058	5	150	20,5
113559	M-1 1/2" x H-1"	6,232	5	150	20,5
113560	M-1 1/2" x H-1 1/4"	4,387	5	150	20,5
113562	M-2" x H-3/4"	11,045	-	-	25,5
113563	M-2" x H-1"	10,659	-	-	25,5
113564	M-2" x H-1 1/4"	10,871	-	-	25,5
113565	M-2" x H-1 1/2"	10,013	-	-	25,5
113566	M-2 1/2" x H-2"	17,792	-	-	28
113567	M-3" x H-2"	32,253	-	-	33
113568	M-3" x H-2 1/2"	30,583	-	-	33
113571	M-4" x H-3"	60,481	-	-	44

(* PVP según Tarifa STH Fontanería & Calefacción en vigor. Condiciones de descuentos comerciales Fontanería & Calefacción.

(* PVP según Tarifa STH Fontanería & Calefacción en vigor. Condiciones de descuentos comerciales Fontanería & Calefacción.

REDUCCION HEXAGONAL M-H CROMADO

8241C

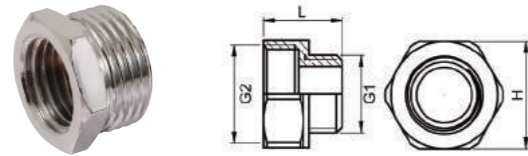

Referencia	G1-G2	€*	📦	📦	L	H
F75791	1/2" - 3/8"	1,182	10	1600	13	22
F75792	3/4" - 1/2"	1,475	10	500	26	10

ENLACE REDUCIDO H-M

8246R

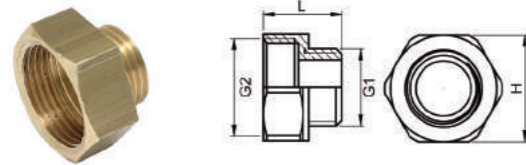

Referencia	G2-G1	€*	📦	📦	L	H
F75755	1/2" - 3/8"	1,616	25	800	19,5	24
F75756	3/4" - 1/2"	2,339	10	500	21,5	29

ENLACE REDUCIDO M-H CROMADO

8246RC

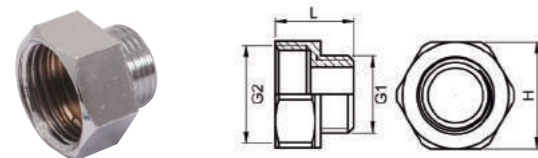

Referencia	G2-G1	€*	📦	📦	L	H
F75781	1/2" - 3/8"	2,104	10	800	19,5	24
F75782	3/4" - 1/2"	3,133	10	500	21,5	29

MANGUITO REDUCCION H-H

8240



Referencia	G1-G	€*	📦	📦	L	L1
113826	1/2" x 3/4"	3,746	25	-	26	14,5
113828	3/4" x 1"	4,869	10	-	29	16
113829	1" x 1 1/4"	7,235	10	-	33	18,5
113830	1" x 1 1/2"	12,690	-	-	33	19,5
113831	1 1/4" x 1 1/2"	15,687	-	-	35	19,5
113834	1 1/2" x 2"	19,268	-	-	40	23

REDUCCION LISA M-H

8199

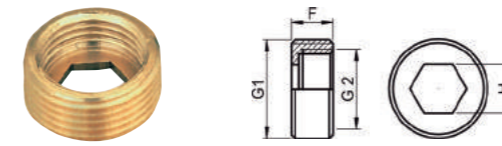

Referencia	G1-G2	€*	📦	📦	F	H
F75350	1/2" - 3/8"	1,069	10	800	10	10

MANGUITO REDUCIDO H-H

8240

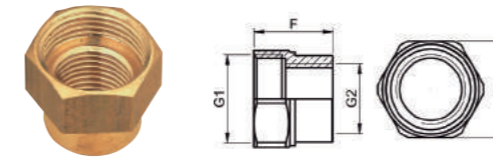

Referencia	G1-G2	€*	📦	📦	F	H
F75360	1/2" - 3/8"	2,808	10	520	17,3	24

RACOR MARSELLA M-H

62



Referencia	Ø	€*	📦	📦	L	L1
F75401	M-3/8" x H-3/8"	1,029	25	700	25	10
F75402	M-1/2" x H-1/2"	1,334	25	600	25,5	11
F75403	M-3/4" x H-3/4"	2,047	25	300	28	12
F75404	M-1" x H-1"	5,670	10	200	28	12
113755	M-1 1/4" x H-1 1/4"	6,633	5	100	33	15
113756	M-1 1/2" x H-1 1/2"	8,343	5	80	35	17
113757	M-2" x H-2"	25,234	5	50	42,5	20

RACOR MARSELLA REDUCIDO M-H

62R



Referencia	G1- G2	€*	📦	📦	L	L1	SLW
113766	M-3/8" x H-1/2"	1,163	25	600	20	8	19,5
F75502	M-1/2" x H-3/8"	1,272	25	700	25	11	21
F75503	M-1/2" x H-3/4"	2,058	25	400	26	11	29
113778	M-1/2" x H-1"	6,178	10	-	25,5	9,5	34,8
F75504	M-3/4" x H-1/2"	2,302	25	400	27	12	27
113770	M-3/4" x H-1"	2,727	10	375	24,7	10	34,8
113772	M-3/4" x H-1 1/4"	5,964	5	150	31,9	13,5	46
113779	M-1" x H-1/2"	9,615	10	-	30	12,5	33,7
113771	M-1" x H-3/4"	3,597	10	375	30	13	34,8
113773	M-1" x H-1 1/4"	6,485	5	150	33	14,5	46
113774	M-1" x H-1 1/2"	13,639	5	150	34	13	51,8
113775	M-1 1/4" x H-1 1/2"	8,612	5	150	37	17,5	52
113780	M-1 1/4" x H-2"	25,488	5	-	40	16	63,5
113776	M-1 1/2" x H-2"	25,675	5	-	40,5	17	63,5
113777	M-2" x H-2 1/2"	38,004	5	-	34	19	80

(* PVP según Tarifa STH Fontanería & Calefacción en vigor. Condiciones de descuentos comerciales Fontanería & Calefacción.

(* PVP según Tarifa STH Fontanería & Calefacción en vigor. Condiciones de descuentos comerciales Fontanería & Calefacción.

TAPÓN MACHO

8292

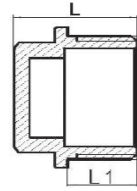

Referencia	Ø	Precinto	€*	📦	📦	L	L1
113686	1/4"	NO	0,897	10	-	14	7
F75601	3/8"	NO	0,854	10	1600	14	7
F75602	1/2"	NO	0,981	10	500	18	9
113690	1/2"	SI	3,101	10	750	17	9
F75603	3/4"	NO	1,568	10	500	20	11
113692	3/4"	SI	4,065	10	500	19,5	11
36338	7/8"	SI	3,870	10	2000	21,8	11,6
F75604	1"	NO	4,669	5	250	21,5	11,5
113695	1"	SI	6,152	10	300	21,5	11,5
113696	1 1/4"	NO	4,493	5	-	25,5	12,5
113697	1 1/4"	SI	5,798	5	-	25,5	12,5
113698	1 1/2"	NO	5,87	5	-	28,5	13
113699	2"	NO	9,226	5	-	34,5	17
113701	2 1/2"	NO	24,552	1	-	39,5	20
113702	3"	NO	28,791	1	-	46,5	24

TAPÓN HEMBRA

8300

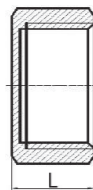

Referencia	Ø	Precinto	€*	📦	📦	L
F75751	3/8"	NO	0,713	10	900	10,5
F75752	1/2"	NO	0,864	10	700	12
36344	1/2"	SI	1,720	25	1000	12
F75753	3/4"	NO	1,416	10	500	13,5
36345	3/4"	SI	2,900	25	500	13,5
F75754	1"	NO	2,336	5	250	15
36347	1"	SI	3,037	25	300	15
113719	1 1/4"	NO	3,664	10	-	15
113720	1 1/2"	NO	4,842	10	-	16
113721	2"	NO	9,575	5	-	19
113722	2 1/2"	NO	23,001	1	-	22,8
113723	3"	NO	36,975	1	-	28,5

CODO HEMBRA

90G Cu

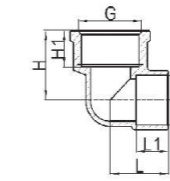

Referencia	G-G1	€*	📦	📦	L	L1	H	H1
F74508	1/2"-12	2,616	10	600	17	8,6	19,5	11,5
F74512	1/2"-15	2,184	25	400	19	10,6	21	11
F74515	1/2"-18	3,234	10	300	22	12,6	22,5	11
F74517	1/2"-22	4,031	10	200	26,5	15,4	23,5	11
113651	3/4"-15	5,296	10	-	22,5	10,6	24	13,5
113652	3/4"-18	5,455	10	-	23	12,6	25	13,5
F74518	3/4"-22	6,133	10	100	26,5	15,4	26,5	13,5
113654	3/4"-28	9,294	10	-	32	18,4	29,5	13,5
113656	1"-28	11,887	10	-	33	18,4	31	15
113658	1 1/4"-35	26,998	5	-	37	23	41	19
113660	2"-54	49,117	5	-	64	32,4	57	26

CODO MACHO

92G Cu

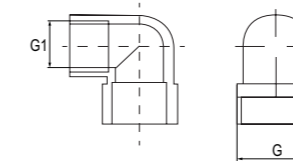

Referencia	G-G1	€*	📦	📦
F74536	1/2"-12	2,596	10	500
F74540	1/2"-15	2,720	25	500
113634	1/2"-18	3,837	25	-
113635	1/2"-22	4,919	10	-
113637	3/4"-18	4,253	10	-
113638	3/4"-22	6,459	10	-

CODO PLACA FIJACIÓN HEMBRA

471G Cu
Ø12



472G Cu
Ø15, Ø18



Referencia	Ø	€*	📦	📦
F74913	12-1/2"	3,089	25	100
F74916	15-1/2"	3,226	25	300
F74919	18-1/2"	6,010	10	500

TE SOLDAR - CENTRAL ROSCAR HEMBRA

L 130g Cu

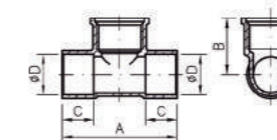

Referencia	Ø	€*	📦	📦	A	B	C
F74628	15-1/2"	2,968	25	250	42,5	32,5	12
F74632	18-1/2"	4,482	10	240	51	25	14
F74635	22-1/2"	6,030	10	100	53	29,5	17
F74636	22-3/4"	6,827	10	80	59	30,5	17

(*) PVP según Tarifa STH Fontanería & Calefacción en vigor. Condiciones de descuentos comerciales Fontanería & Calefacción.

(*) PVP según Tarifa STH Fontanería & Calefacción en vigor. Condiciones de descuentos comerciales Fontanería & Calefacción.

Accesorios Electrosoldables

DESCRIPCIÓN Y CARACTERÍSTICAS

Áreas de aplicación:

- Agua
- Gas

Presión de servicio:

Agua: hasta PN16.
Gas: hasta PN16.

MATERIALES

Los accesorios de electrosoldables están compuestos por PE 100 y cumplen la normativa según DIN 16963-5,-7, EN 1555-3, EM 12201-3, EM 13244-3, ISO 4427-3, ISO 8085-3. Su tratamiento es posible a una temperatura ambiente de entre -10°C y +45°C.

APLICACIONES

Los accesorios electrosoldables pueden ser soldados con tuberías de los siguientes materiales:

- PE 100, PE 80, PE 63, PE 50 según DIN 8074/75, EN 1555-2, EN 12201-2, EN 13244-2, ISO 4437 ISO 4427.
- PE-Xa según DIN 16892893.
- PE-LD según DIN 8072/73.

El índice de fusión de las tuberías de PE tiene que ser MFR 190/5 con índice 0,2 hasta 1,7 g/min. Se recomienda el uso de tuberías con un rango de diámetros limitado, la clase de tolerancia B. Tubos de PE-LD se sueldan a temperatura ambiente > 0°C.

NORMATIVA Y CERTIFICACIONES

Los accesorios electrosoldables están autorizados para la aplicación de instalaciones de agua y gas. Están certificados según DVGW GW335-B2 con las confirmaciones DV-8601AU2248, DV-8606AU2249 y DV-8611AU2250.

MANGUITO E.F.

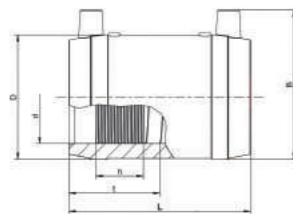

Referencia	d (mm)	€	Bolsa	📦	D	L	t	h	B
113015	25	4,50	1	120	38	66	33	18	55
113016	32	4,27	1	60	45	77	39	21	61
113017	40	4,52	1	40	54	86	43	23	71
113018	50	7,06	1	25	68	98	49	27	82
113019	63	7,18	1	15	82	112	56	29	96
113020	75	10,28	1	50	98	122	62	24	110
113021	90	13,50	1	30	114	138	69	41	1130
113022	110	16,40	1	24	137	159	79	48	152
113024	140	32,45	1	12	174	184	92	52	185
113025	160	30,87	1	8	199	190	95	52	207

CODO 90° E.F.

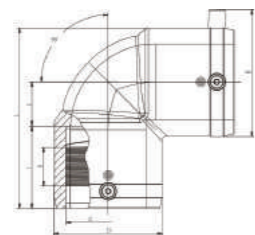

Referencia	d (mm)	€	Bolsa	📦	D	L	t	z	h	B
113101	25	14,61	1	60	37	73	40	15	18,8	54
113102	32	10,19	1	45	43	82	44	16	21,3	61
113103	40	13,44	1	25	53	96	48,5	20,5	29	70
113104	50	23,77	1	20	66	113	54,5	25,5	32	81
113105	63	19,54	1	8	83	136	62	33	30	96
113106	75	30,42	1	12	96	170	70	52,5	37	111
113107	90	34,7	1	6	115	202	75	65	45	128
113108	110	51,95	1	10	138	234	81	84	50	150
113111	160	144,71	1	3	207	329	92	133	43,5	210

ACCESORIOS ELECTROSOLDABLES

CODO 45° E.F.

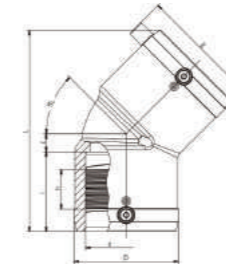

Referencia	d (mm)	€	Bolsa	📦	D	L	t	z	h	B
113084	25	20,27	1	-	35	89	38	7	17	48
113085	32	11,33	1	45	43	102	44	8	21,3	60
113086	40	13,44	1	25	54	120	48,5	11	28,7	70
113087	50	22,94	1	20	66	136	54	13	32,4	80
113088	63	19,55	1	10	82	158	62	14	33,6	95
113089	75	30,42	1	14	96	198	70	29	37,5	111
113090	90	34,70	1	8	115	232	79	35	45	128
113091	110	51,95	1	10	138	265	85	41	50,3	150
113094	160	144,71	1	4	207	377	92	88	43,5	210

TAPÓN E.F.

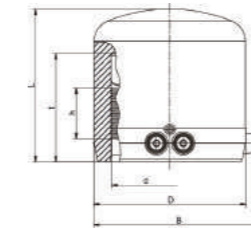

Referencia	d (mm)	€	Bolsa	📦	D	L	t	h	B
113037	25	10,79	1	40	35	65	41	22	51
113038	32	11,41	1	40	44	70	44	24	61
113039	40	12,62	1	25	55	75	49	28	70
113040	50	20,30	1	20	67	80	55	30	80
113041	63	17,30	1	15	84	88	63	31	96
113042	75	36,28	1	20	99	99	70	31	110
113043	90	35,08	1	16	118	114	79	40	1130
113044	110	61,02	1	12	143	125	82	34	153

REDUCCIÓN E.F.

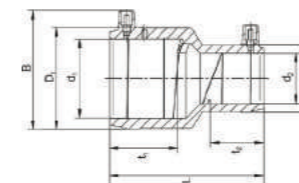

Referencia	d1/d2	€	Bolsa	📦	L	t1	t2	B
113058	40 / 25	13,44	1	-	101	50	40	66
113061	50 / 25	10,99	1	-	107	52	39	77
113062	50 / 32	10,63	1	32	110	49	39	82
113063	50 / 40	11,74	1	25	110	49	43	82
113064	63 / 32	14,34	1	18	125	55	44	96
113065	63 / 40	14,34	1	16	125	55	43	96
113066	63 / 50	14,34	1	16	125	55	48	96
113069	90 / 50	21,43	1	15	160	69	49	129
113070	90 / 63	21,43	1	15	160	69	55	129
113072	110 / 63	34,37	1	10	160	79	55	152
113073	110 / 90	35,26	1	8	180	79	69	152

TE E.F.



20 - 63 mm

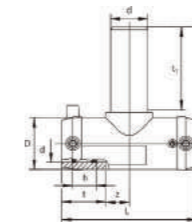

Referencia	d	€	Bolsa	📦	D	L	L1	t	t1	z	h
113118	25	17,93	1	40	36	108	110	41	66	13	19
113119	32	17,62	1	30	44	116	131	39	80	19	22
113120	40	19,49	1	20	53	146	151	43	88	30	25
113121	50	27,70	1	10	67	175	186	49	110	38	28,5
113122	63	29,46	1	5	81	197	203	56	115	42	33
113123	75	41,69	1	8	96	278	187	70	-	69	37
113124	90	53,66	1	10	117	305	211	79	-	73,5	44
113125	110	78,91	1	6	142	355	248	87	-	90,5	48
113128	160	247,49	1	3	200	430	315	96	-	119	48

Accesorios de fundición para tubería

60 Accesorios de fundición para tubería

- 61 Accesorios para tubería PE y PVC (3010302)
- 62 Accesorios para tubería fundición embridado (3010301)
- 70 Accesorios para tubería fundición junta mecánica (3010303)



Accesorios para tubería de PE y PVC



DESCRIPCIÓN Y CARACTERÍSTICAS

Las canalizaciones de tubería de PE y PVC están diseñadas para resistir presiones elevadas, en general muy superiores a los valores habitualmente hallados en las redes. Aún sometidas a condiciones de instalación y servicio extremadamente duras, disfrutan de una excepcional vida útil.

Para ofrecer garantía de continuidad en el servicio, de duración y rentabilidad de las inversiones es necesaria la elección de un accesorio de fundición con un elevado coeficiente de seguridad y excepcionales condiciones mecánicas.

- Con anilla tracción: Para tubería PE y PVC.
- Sin anilla tracción: Para tubería PVC.



MATERIALES

- Cuerpo:** Fundición dúctil EN-GJS-500-7 acorde a la norma UNE-EN 1563.
- Contrabrida:** Fundición dúctil EN-GJS-500-7 acorde a la norma UNE-EN 1563.
- Junta:** EPDM de acuerdo a UNE-EN 681-1.
- Anillo sujeción:** Latón CW617N acorde a UNE-EN 12164 en Unión Antitracción, Terminal Antitracción y en Brida doble cámara.
- Tornillos y tuercas:** Acero Inox + Tuerca con revestimiento de teflón en Unión Antitracción y en Terminal Antitracción. Acero galvanizado 6.8 en Unión Gibault.
- Recubrimiento:** Pintura Epoxi según la Norma UNE 14901 color azul (RAL 5017) de 250 a 400 µm.

PRESIÓN DE TRABAJO

PN10/16.



TUERCAS CON REVESTIMIENTO DE TEFLÓN

ACCESORIOS PARA TUBERÍA DE PE Y PVC



UNIÓN ANTITRACCIÓN PARA PE Y PVC

PRODUCTO DESTACADO

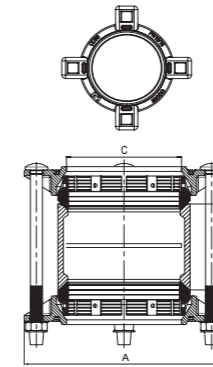

Referencia	DN	Nº Tornillos	€	C	A	L
146060	63	4	87,59	67	150	95
146061	75	2	98,36	80	150	95
146062	90	4	116,72	95	180	95
146063	110	4	135,71	115	200	95
146064	125	4	163,93	130	240	95
146065	140	4	192,87	145	250	95
146066	160	4	244,99	165	270	95
146067	200	4	315,88	205	325	110
146068	225	4	532,24	230	325	135
146069	250	6	683,26	255	380	135
146070	280	6	663,08	285	380	135
146071	315	6	806,64	320	420	170

TERMINAL ANTITRACCIÓN PARA PE Y PVC

PRODUCTO DESTACADO

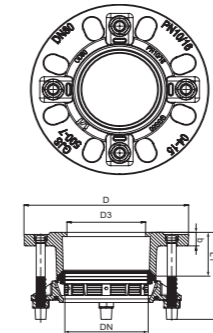

Referencia	DN	PE/PVC	€	D3	D	b	L1	L
146040	50/60/65	63	73,76	55	180	19	63	115
146041	60/65	75	79,24	66	180	19	63	115
146042	80	90	89,31	84	200	19	63	115
146043	100	110	104,22	105	220	19	63	115
146044	125	125	118,14	135	250	19	63	115
146045	125	140	121,10	154	285	19	63	115
146046	150	160	149,24	210	340	1	63	140
146047	200	200	226,29	210	340	20	88	160
146048	250	250	398,87	260	400	22	88	160
146049	250	280	404,62	275	400	22	88	160
146050	300	315	451,16	302	455	24	88	160

BRIDA DOBLE CÁMARA PARA PE Y PVC

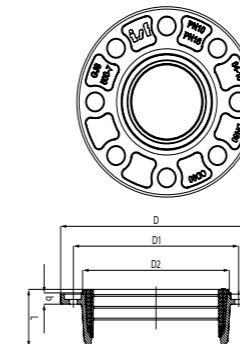

Referencia	DN	PE/PVC	€	D	D1	b	L
146021	50/65	63	31,78	165	125	18	53
146022	50/60/65	63	31,15	185	125/135/145	18	53
146023	60/65/75	75	35,99	185	135/145	18	53
146025	80	90	44,92	200	160	19	63
146026	100	110	57,80	220	180	19	69
146027	125	125	68,69	246	210	19	72
146028	125	140	78,83	246	210	19	72
146029	150	160	98,94	280	240	19	78
146030	200	200	128,01	340	295	19	82
146031	200	225	142,50	340	295	19	87
146032	250	250	184,56	400	350/355	21	91
146033	300	315	247,24	452	400/410	22	91

UNIÓN GIBALT PARA PVC

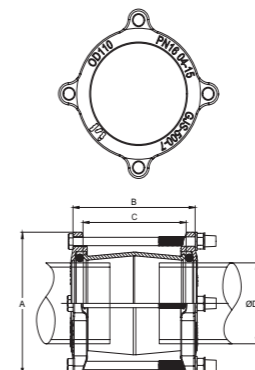

Referencia	DN	€	A	B	C
146001	50	22,28	127	140	106
146002	63	22,86	137	150	116
146003	75	26,40	149	168	116
146004	90	32,82	164	168	116
146005	110	44,92	184	175	137
146006	125	49,61	199	189	137
146007	140	62,82	214	189	137
146008	160	75,74	234	215	177
146009	180	92,42	254	229	177
146010	200	116,87	274	229	177
146011	250	196,05	341	241	185
146012	315	247,75	406	241	185
146013	400	329,67	495	237	185
146014	500	461,16	592	237	185

Producto sujeto a condiciones de transporte especiales. Consultar

Accesorios para tubería de fundición embridado



DESCRIPCIÓN Y CARACTERÍSTICAS

Las canalizaciones de fundición dúctil están diseñadas para resistir presiones elevadas, en general muy superiores a los valores habitualmente hallados en las redes. Aún sometidas a condiciones de instalación y servicio extremadamente duras, disfrutan de una excepcional vida útil.

La elección de un accesorio de fundición con un elevado coeficiente de seguridad y excepcionales condiciones mecánicas, es ofrecer garantía de continuidad en el servicio y de duración y rentabilidad de las inversiones.

Para ello, cada accesorio de fundición de la canalización debe soportar 3 niveles de presión:

- Presión interna, excluido el golpe de ariete, que un accesorio y sus juntas puedan soportar con toda seguridad de forma continua en régimen hidráulico permanente.
- Presión interna máxima, incluido el golpe de ariete, que un accesorio y sus juntas puedan soportar de forma segura en servicio.
- Presión hidrostática máxima que puede aplicarse a un accesorio y sus juntas en una canalización recién instalada.



Nuestros accesorios de fundición cubren toda la gama de diámetros y están indicados para ser utilizados con presiones PN16 (versión estándar) y PN25 (versión con brida).

MATERIALES

Cuerpo:	Fundición dúctil EN-GJS-500-7 acorde a la norma UNE-EN 1563.
Contrabrida:	Fundición dúctil EN-GJS-500-7 acorde a la norma UNE-EN 1563.
Junta:	EPDM de acuerdo a UNE-EN 681-1, NBR para saneamiento.
Recubrimiento:	Epoxi azul RAL-5017 acorde a la norma UNE-EN 14901 de 250 a 400 micras (ISO 8179) o morado RAL-4001.

APLICACIONES

Estos accesorios en conjunto con otros se pueden utilizar en distintos tipos de tubería (fundición, PVC, fibrocemento...).

Las bridas ciegas de función PN16 están fabricadas conforme a la UNE-EN 545/ ISO 2531. El material utilizado (GJS-500-7) asegura la seguridad durante el servicio.

Las bridas planas roscadas PN16 están fabricadas en acero conforme a la norma UNE-EN 1092-2. También disponibles con pintura epoxi.

CONDICIONES DE SERVICIO

Temperatura:	0°C a 50°C.
Presión:	PN16 (Versión estándar). PN25 (Versión con brida).

NORMATIVA

En los accesorios de fundición las dimensiones son de acuerdo con la norma ISO 2531 / EN 545.

Para las bridas de acero:

- PN10 DIN2576
- PN16 DIN2502
- PN25 DIN2503

ACCESORIOS PARA TUBERÍA DE FUNDICIÓN EMBRIDADO



REDUCCIÓN BRIDA / BRIDA PN16

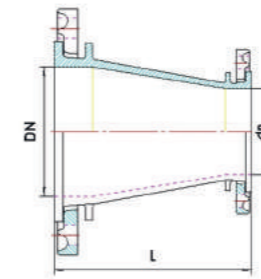

Referencia	DN - dn	Peso (kg)	€	☞	L
▲ 148306	60 - 50	5,70	72,37	1	160
148310	80 - 65	7,60	76,08	1	170
148316	100 - 80	8,50	68,33	1	170
148293	125 - 40	8,50	95,88	1	185
148317	125 - 100	10,50	90,33	1	170
148322	150 - 80	11,70	97,93	1	170
148319	150 - 100	12,30	103,81	1	170
148320	150 - 125	13,70	115,47	1	170
148329	200 - 80	16,30	133,63	1	235
148323	200 - 100	18,60	139,76	1	270
148325	200 - 125	20,30	152,29	1	270
148326	200 - 150	22,30	167,40	1	270
148330	250 - 100	23,50	237,77	1	270
148331	250 - 150	27,10	246,39	1	270
148333	250 - 200	31,30	268,63	1	270
148334	300 - 100	28,90	487,45	1	270
148335	300 - 150	32,00	487,45	1	265
148336	300 - 200	36,50	487,45	1	270
148337	300 - 250	41,30	509,98	1	270
148295	350 - 200	43,90	620,74	1	290
148296	350 - 250	49,00	696,46	1	290
148297	350 - 300	55,00	813,94	1	290
148298	400 - 200	52,30	769,68	1	305
148300	400 - 300	63,80	835,28	1	305
148340	500 - 300	115,20	1.673,21	1	600
148305	600 - 400	169,20	2.057,46	1	600
▲ 148345	800 - 500	-	5.288,22	1	-

▲ Consultar disponibilidad

CARRETE TELESCÓPICO PN16

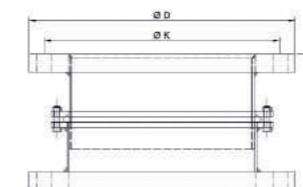

Referencia	DN	€	☞	L	ØD	ØK
148900	50	259,63	1	180 ± 30	165	125
148901	65	283,21	1	180 ± 30	185	145
148902	80	302,62	1	180 ± 30	200	160
148904	100	314,89	1	180 ± 30	220	180
148905	125	353,46	1	180 ± 30	250	210
148906	150	400,75	1	180 ± 40	285	240
148907	200	590,05	1	200 ± 40	340	295
148908	250	774,63	1	200 ± 40	405	355
148909	300	1.025,68	1	200 ± 40	460	410
148910	350	1.685,32	1	250 ± 40	520	470
148911	400	1.688,43	1	250 ± 40	580	525
148912	450	1.935,64	1	250 ± 40	640	585
148913	500	2.366,96	1	250 ± 40	715	650
148914	600	3.634,61	1	300 ± 50	840	770

CARRETE TELESCÓPICO PN25

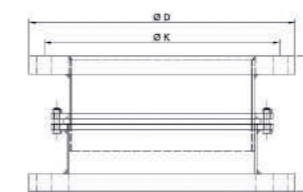

Referencia	DN	€	☞	L	ØD	ØK
148932	80	363,37	1	180 ± 30	200	160
148933	100	478,29	1	180 ± 30	235	180
148935	150	499,52	1	180 ± 40	300	240
148942	500	3.174,02	1	250 ± 40	730	660

Producto sujeto a condiciones de transporte especiales. Consultar

CARRETE EMBRIDADO PN16

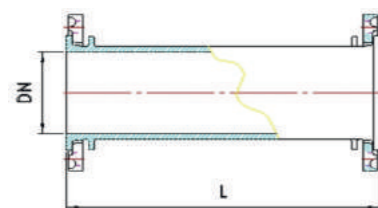

Referencia	L	DN	Peso (kg)	€	☐
148143	100	40	4,10	35,78	1
148144	100	80	6,50	70,03	1
148141	100	100	7,90	78,81	1
148142	100	150	13,00	110,17	1
148147	150	40	4,40	38,26	1
148148	150	80	7,20	73,85	1
148145	150	100	8,50	78,81	1
148146	150	150	14,40	125,34	1
148152	200	40	4,80	41,79	1
148153	200	80	7,90	108,58	1
148149	200	100	9,40	88,89	1
148150	200	150	15,80	216,46	1
148151	200	200	22,60	222,49	1
148160	250	40	5,20	44,06	1
148163	250	60	7,00	71,19	1
148165	250	80	9,00	80,87	1
148154	250	100	10,60	92,76	1
148155	250	125	13,70	146,61	1
148156	250	150	17,70	149,60	1
148157	250	200	25,50	226,37	1
148158	250	250	33,70	296,68	1
148159	250	300	45,20	544,44	1
148169	300	40	5,60	50,40	1
148171	300	80	9,30	88,13	1
148166	300	100	11,20	102,90	1
148167	300	150	18,70	162,62	1
148168	300	200	26,60	279,45	1
148176	400	40	6,30	57,84	1
148177	400	80	10,70	99,80	1
148172	400	100	12,90	115,57	1
148173	400	150	21,50	186,98	1
148174	400	200	13,60	289,65	1
148175	400	250	-	1.208,6	1
148185	500	60	9,70	99,50	1
148188	500	80	12,50	109,80	1
148178	500	100	15,00	127,87	1
148179	500	125	19,40	172,47	1
148180	500	150	24,80	211,3	1
148181	500	200	35,60	301,67	1
148182	500	250	47,10	432,28	1
148183	500	300	62,20	579,13	1
148184	500	400	7,10	1.515,33	1
148186	500	600	-	3.016,07	1
148190	600	80	13,50	153,82	1
148189	600	100	16,50	195,77	1
148194	800	80	16,30	169,13	1
148191	800	100	20,00	204,85	1
148140	1.000	80	19,10	217,93	1
148135	1.000	100	23,60	275,88	1
148136	1.000	150	38,40	338,70	1
148137	1.000	200	53,90	558,22	1

CARRETE ANCLAJE PN16

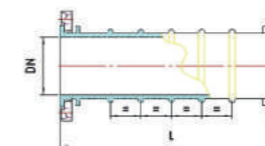

Referencia	DN	Peso (kg)	€	☐	L
148104	80	19,80	158,79	1	800
148086	100	24,30	179,73	1	800
148087	125	31,40	242,49	1	800
148089	150	39,20	290,37	1	800
148092	200	55,80	413,65	1	800
148095	250	74,80	571,24	1	800
148097	300	111,70	903,37	1	1.000
148098	350	127,10	1.368,36	1	1.000
148099	400	154,80	1.617,75	1	1.000
148100	450	183,40	2.309,2	1	1.000
148101	500	225,40	2.837,66	1	1.000
148102	600	313,40	3.945,55	1	1.000

CODO BRIDA / BRIDA 90° PN16

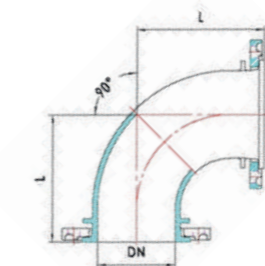

Referencia	DN	Peso (kg)	€	☐	L
148258	80	9,10	76,77	1	143
148244	100	11,00	92,47	1	157
148245	125	15,00	118,51	1	176
148247	150	20,20	152,20	1	195
148248	200	31,50	264,03	1	234
148249	250	50,30	456,34	1	322
148250	300	68,60	738,30	1	357
148251	350	100,00	1.272,33	1	450
148252	400	130,70	1.509,58	1	500
148253	450	165,00	2.343,35	1	550
148254	500	215,50	2.713,04	1	600
148256	600	331,10	4.168,37	1	750

CODO BRIDA / BRIDA 45° PN16

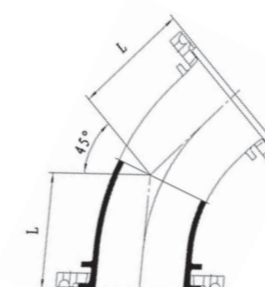

Referencia	DN	Peso (kg)	€	☐	L
148239	60	7,50	62,99	1	155
148242	80	8,90	73,85	1	125
148226	100	10,80	88,50	1	135
148227	125	14,50	118,63	1	145
148229	150	19,20	150,06	1	155
148230	200	29,10	240,30	1	175
148232	250	46,20	440,68	1	240
148233	300	63,60	663,17	1	270
148234	350	97,80	957,14	1	295
148236	400	132,20	1.174,07	1	320
148237	450	127,90	1.810,75	1	309
148238	500	167,10	2.103,14	1	332
148240	600	256,50	3.229,18	1	385

CODO BRIDA / BRIDA 22° PN16

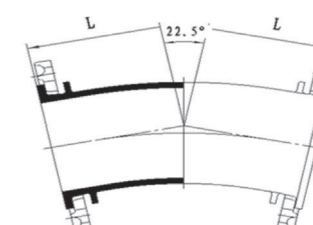

Referencia	DN	Peso (kg)	€	☐	L
148220	60	6,70	76,67	1	114
148221	65	8,30	77,36	1	165
148224	80	8,40	76,77	1	105
148210	100	10,00	92,47	1	110
148211	125	12,80	118,51	1	105
148212	150	16,80	145,79	1	109
148213	200	25,90	240,04	1	131
148214	250	36,40	511,54	1	149
148215	300	50,40	638,54	1	162
148216	350	67,60	878,07	1	177
148217	400	87,10	1.131,94	1	195
148218	450	107,40	1.540,31	1	209
148219	500	140,20	1.814,26	1	222
148222	600	212,70	2.813,94	1	250

CODO BRIDA /BRIDA 11° PN16

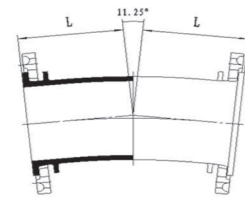

Referencia	DN	Peso (kg)	€	☐	L
148208	80	8,70	76,77	1	113
148195	100	10,20	92,47	1	115
148196	125	13,10	115,28	1	111
148197	150	17,00	145,79	1	113
148198	200	26,00	240,04	1	132
148199	250	37,70	511,54	1	143
148200	300	46,00	638,54	1	132
148201	350	61,30	878,07	1	142
148202	400	77,40	1.131,94	1	150
148204	500	123,80	1.814,26	1	167
148206	600	123,80	2.813,94	1	185

TE BRIDA /BRIDA / BRIDA PN16

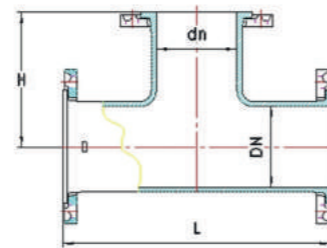

Referencia	DN - dn	L	H	Peso (kg)	€	☐
148425	60 - 60	295	145	10,60	111,20	1
148432	65 - 65	305	150	12,10	122,34	1
148439	80 - 60	310	155	13,00	118,51	1
148440	80 - 65	305	150	13,20	134,16	1
148441	80 - 80	325	160	14,20	113,21	1
148379	100 - 60	315	160	14,80	140,29	1
148380	100 - 65	320	165	15,60	156,22	1
148381	100 - 80	325	165	15,90	130,68	1
148377	100 - 100	355	175	17,30	138,92	1
148385	125 - 65	325	175	19,20	183,00	1
148386	125 - 80	345	180	20,00	164,41	1
148382	125 - 100	365	190	21,20	167,15	1
148383	125 - 125	400	200	23,50	176,02	1
148391	150 - 60	335	185	23,20	214,21	1
148392	150 - 65	340	190	24,40	238,29	1
148393	150 - 80	355	195	24,70	201,52	1
148387	150 - 100	375	200	26,00	210,92	1
148388	150 - 125	405	210	28,50	253,61	1
148389	150 - 150	435	215	31,40	256,94	1
148399	200 - 60	360	210	32,90	290,48	1
148400	200 - 80	360	210	34,00	298,27	1
148395	200 - 100	375	220	34,50	301,90	1
148396	200 - 125	395	225	36,00	318,28	1
148397	200 - 150	430	235	39,00	353,49	1
148398	200 - 200	455	240	41,90	380,48	1
148405	250 - 80	515	255	48,60	610,89	1
148401	250 - 100	425	270	48,90	590,45	1
148402	250 - 150	485	280	55,40	664,35	1
148403	250 - 200	535	285	52,40	671,84	1
148404	250 - 250	600	300	70,80	695,75	1
148412	300 - 80	420	290	60,90	861,05	1
148406	300 - 100	445	295	63,40	799,76	1
148407	300 - 150	500	305	70,50	879,89	1

Referencia	DN - dn	L	H	Peso (kg)	€	☐
148408	300 - 200	565	320	78,50	903,52	1
148409	300 - 250	615	325	87,30	962,47	1
148410	300 - 300	680	340	97,40	956,70	1
148363	350 - 80	445	325	79,50	1.460,91	1
148357	350 - 100	470	330	82,50	1.514,73	1
148358	350 - 150	530	340	91,20	1.573,33	1
148359	350 - 200	585	350	99,30	1.625,75	1
148360	350 - 250	645	360	109,60	1.669,85	1
148361	350 - 300	705	370	122,20	1.732,95	1
148362	350 - 350	760	380	133,60	1.746,38	1
148365	400 - 80	470	355	99,40	1.687,78	1
148413	400 - 100	490	360	111,50	1.753,21	1
148415	400 - 150	550	370	112,10	1.783,9	1
148416	400 - 200	610	380	130,00	1.826,82	1
148417	400 - 250	665	390	132,70	1.875,9	1
148364	400 - 300	725	400	145,00	1.937,21	1
148418	400 - 400	840	420	171,90	2.090,59	1
148421	450 - 200	630	410	143,50	2.304,69	1
148422	450 - 250	690	420	156,30	2.353,75	1
148423	450 - 300	745	430	168,60	2.402,84	1
148424	450 - 450	920	460	215,50	2.737,54	1
148366	500 - 100	535	420	157,70	2.531,41	1
148368	500 - 150	590	430	168,70	2.567,48	1
148369	500 - 200	650	440	180,20	2.609,59	1
148370	500 - 250	725	450	196,00	2.657,64	1
148371	500 - 300	805	460	213,20	2.717,51	1
148374	500 - 500	1.000	500	280,00	3.559,67	1
148426	600 - 100	600	480	235,70	3.628,48	1
148427	600 - 150	650	480	248,50	3.683,01	1
148428	600 - 200	700	500	260,20	3.725,1	1
148429	600 - 250	-	-	-	3.782,15	1
148430	600 - 300	815	520	292,70	3.839,28	1
148431	600 - 400	930	540	328,70	4.178,87	1
148375	600 - 600	1.100	580	414,90	5.274,91	1

Producto sujeto a condiciones de transporte especiales. Consultar

BRIDA CIEGA PN16



Referencia	DN	Peso (kg)	€	☐
148013	50	-	22,12	1
148017	65	-	27,16	1
148019	80	3,50	28,75	1
148001	100	4,30	34,71	1
148003	125	5,60	45,94	1
148004	150	7,20	59,12	1
148006	200	10,80	91,42	1
148007	250	16,60	140,54	1
148008	300	23,50	221,15	1
148010	350	33,50	344,67	1
148011	400	44,50	457,83	1
148012	450	58,20	732,69	1
148014	500	76,90	968,12	1
148015	600	120,40	1.515,79	1
148018	700	160,00	2.813,86	1
148020	800	220,00	3.885,71	1

BRIDAS PLANAS ROSCADAS PN16



Referencia	DN	€	☐
148071	40 - 1 1/2"	19,69	1
148073	50 - 1 1/2"	23,01	1
148072	50 - 2"	23,01	1
148069	65 - 1 1/2"	26,40	1
148075	65 - 2"	26,87	1
148074	65 - 2 1/2"	26,85	1
148062	80 - 1 1/2"	28,56	1
148077	80 - 2"	35,10	1
148076	80 - 2 1/2"	31,41	1
148063	80 - 3"	31,42	1
148067	100 - 1 1/2"	43,74	1
148078	100 - 2"	43,76	1
148058	100 - 2 1/2"	43,74	1
148068	100 - 3"	43,74	1
148079	100 - 4"	35,02	1
148080	125 - 2 1/2"	60,45	1
148066	150 - 1 1/2"	112,19	1
148081	150 - 2"	120,3	1
148059	150 - 2 1/2"	112,19	1
148082	150 - 3"	120,30	1
148060	200 - 1 1/2"	146,61	1
148061	200 - 2"	164,20	1
148065	200 - 2 1/2"	117,29	1
148083	200 - 3"	120,30	1
148064	250 - 1"	234,57	1
148084	250 - 2"	253,04	1
148085	300 - 2"	149,86	1

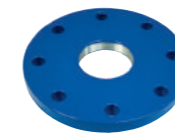

*Disponible con pintura epoxi

BRIDA ESPIGA PN16

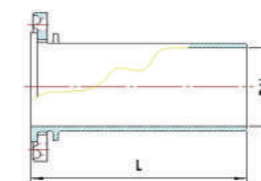

Referencia	DN	Peso (kg)	€	☐	L
148590	80	7,80	66,00	1	350
148591	100	9,60	84,81	1	360
148592	125	12,00	108,36	1	370
148593	150	16,60	138,16	1	380
148594	200	24,50	198,61	1	400
148595	250	34,00	286,21	1	400
148596	300	45,00	388,23	1	420
148597	350	59,00	559,36	1	420
148598	400	98,00	684,85	1	500

Producto sujeto a condiciones de transporte especiales. Consultar

JUNTA PLANA OREJAS PN16



Referencia	DN	€	📦
163000	40	1,29	1
163001	50	1,46	1
163002	60	1,77	1
163003	65	1,90	1
163004	80	2,19	1
163005	100	2,28	1
163006	125	2,66	1
163007	150	3,41	1
163009	200	4,87	1
163010	250	6,05	1
163011	300	9,35	1
163012	350	15,59	1
163013	400	21,21	1
163015	500	33,43	1
163016	600	40,69	1
163018	800	70,11	1

TORNILLOS ZINCADOS



Referencia	Rosca	Largo	€	📦
163500	M - 14	60	1,50	1
163501	M - 14	80	1,06	1
163502	M - 14	90	0,98	1
163503	M - 16	70	1,35	1
163504	M - 16	80	1,39	1
163509	M - 18	90	1,83	1
163510	M - 18	100	2,08	1
163512	M - 20	90	2,77	1
163513	M - 20	100	2,82	1
163517	M - 24	110	4,74	1
163521	M - 27	120	6,75	1
163525	M - 30	150	16,41	1
163527	M - 33	110	14,16	1
163528	M - 33	120	15,80	1

TUERCA ZINCADA



Referencia	Rosca	€	📦
163570	M - 14	0,14	1
163571	M - 16	0,23	1
163572	M - 18	0,38	1
163573	M - 20	0,52	1
163575	M - 24	0,81	1
163576	M - 27	1,37	1
163577	M - 30	1,98	1
163578	M - 33	2,66	1

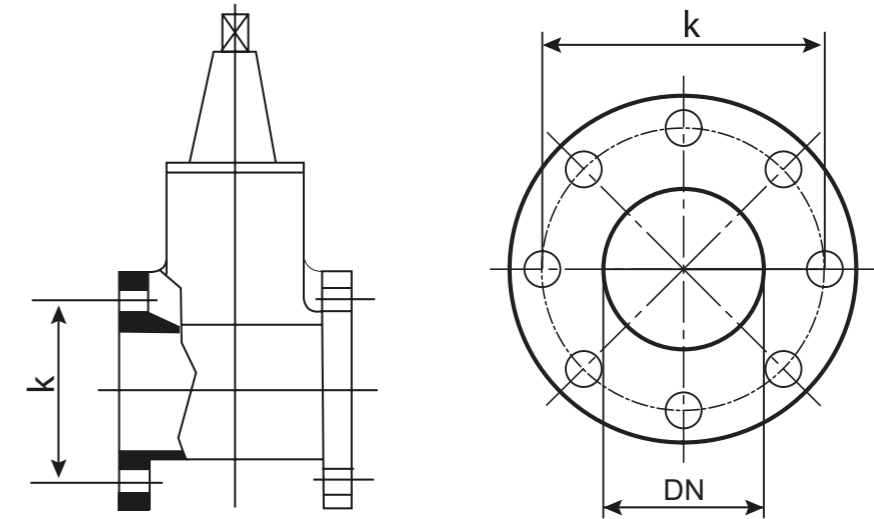

DN	PN	Nº Tornillos	Rosca	K (mm)
50	10	4	M - 16	125
	16	4	M - 16	125
	25	4	M - 16	125
65	10	4	M - 16	145
	16	4	M - 16	145
	25	4	M - 16	145
80	10	8	M - 16	160
	16	8	M - 16	160
	25	8	M - 16	160
100	10	8	M - 16	180
	16	8	M - 16	180
	25	8	M - 20	190
125	10	8	M - 16	210
	16	8	M - 16	210
	25	8	M - 24	220
150	10	8	M - 20	240
	16	8	M - 20	240
	25	8	M - 24	250
200	10	8	M - 20	295
	16	12	M - 20	295
	25	12	M - 24	310
250	10	12	M - 20	350
	16	12	M - 24	355
	25	12	M - 27	370
300	10	12	M - 20	400
	16	12	M - 24	410
	25	16	M - 27	430

DN	PN	Nº Tornillos	Rosca	K
350	10	16	M - 20	460
	16	16	M - 24	470
	25	16	M - 30	490
400	10	16	M - 24	515
	16	16	M - 27	525
	25	16	M - 33	550
450	10	20	M - 24	565
	16	20	M - 27	585
	25	20	M - 33	600
500	10	20	M - 24	620
	16	20	M - 30	650
	25	20	M - 33	660
600	10	20	M - 27	725
	16	20	M - 33	770
	25	20	M - 36	770
700	10	24	M - 27	840
	16	24	M - 33	840
	25	24	M - 39	860
800	10	24	M - 30	950
	16	24	M - 36	840
	25	24	M - 45	1.085
900	10	28	M - 30	1.050
	16	28	M - 36	1.050
	25	28	M - 45	1.090
1.000	10	28	M - 33	1.160
	16	28	M - 39	1.160
	25	28	M - 52	1.210

* Esta tabla se refiere a la UNE EN 1092-2

Accesorios para tubería fundición Junta Mecánica



DESCRIPCIÓN Y CARACTERÍSTICAS

Los accesorios de fundición dúctil están diseñados para resistir presiones elevadas. Aún sometidas a condiciones de instalación y servicio extremadamente duras, disfrutan de una excepcional vida útil gracias a su material de fabricación.

La elección de un accesorio de fundición garantiza un elevado coeficiente de seguridad y unas excepcionales condiciones mecánicas. De esta forma, se garantiza una continuidad en el servicio y una duración y rentabilidad de las inversiones.

Es por ello, que cada accesorio de fundición instalado en la canalización debe soportar 3 niveles de presión:

- Presión interna, excluido el golpe de ariete, que un accesorio y sus juntas puedan soportar con toda seguridad de forma continua en régimen hidráulico permanente.
- Presión interna máxima, incluido el golpe de ariete, que un accesorio y sus juntas puedan soportar de forma segura en servicio.
- Presión hidrostática máxima que puede aplicarse a un accesorio y sus juntas en una canalización recién instalada.

Nuestros accesorios de fundición cubren toda la gama de diámetros y están indicados para ser utilizados con presiones PN16 (versión estándar). Además, son aptas para su uso en agua potable.



MATERIALES

- Cuerpo:** Fundición dúctil EN-GJS-500-7 acorde a la norma UNE-EN 1563.
Contrabrida: Fundición dúctil EN-GJS-500-7 acorde a la norma UNE-EN 1563.
Junta: EPDM acorde a la norma UNE-EN 681-1, NBR para saneamiento.
Tornillos y tuercas: Fundición dúctil EN-GJS-500-7 acorde a la norma UNE-EN 1563.
Recubrimiento: Epoxi azul RAL-5017 de 250 a 400 µm acorde a la norma UNE-EN 14901.

CONDICIONES DE SERVICIO

- Temperatura: 0°C a 50°C.
 Presión: PN16 (Versión estándar).

NORMATIVA

Dimensiones de acuerdo a ISO 2531 / EN 545.

ACCESORIOS PARA TUBERÍA FUNDICIÓN JUNTA MECÁNICA



BRIDA ENCHUFE PN16



Referencia	DN	Peso (kg)	€	☐	L
148500	80	8,15	75,00	1	121
148501	100	9,97	92,67	1	121
148502	125	12,17	114,07	1	132,5
148503	150	15,76	141,84	1	135
148504	200	22,65	200,89	1	140
148505	250	30,24	288,22	1	145
148506	300	40,03	388,88	1	160
148507	350	50,00	579,29	1	135
148508	400	59,00	689,62	1	140
148509	450	73,60	918,14	1	145
148510	500	93,00	1.267,66	1	170
148511	600	133,50	1.806,09	1	180
▲ 148512	700	93,00	3.241,61	1	190
▲ 148513	800	133,50	4.178,89	1	200

▲ Consultar disponibilidad

MANGUITO ENCHUFE / ENCHUFE PN16

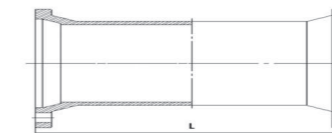

Referencia	DN	Peso (kg)	€	☐	L
148520	80	10,20	105,29	1	208
148521	100	13,17	130,42	1	214
148522	125	16,04	162,67	1	219
148523	150	19,22	188,64	1	219
148524	200	27,60	269,58	1	224
148525	250	34,78	392,53	1	229
148526	300	43,66	517,42	1	234
148527	350	42,60	737,22	1	185
148528	400	49,40	891,82	1	190
148529	450	61,90	1.095,53	1	195
148530	500	74,20	1.166,04	1	200
148531	600	98,80	1.812,02	1	210
148532	700	153,00	3.781,29	1	220
148533	800	187,40	4.798,95	1	230
148535	900	-	16.347,93	1	-
148534	1.000	-	21.788,50	1	-

BRIDA ENCHUFE DESMONTAJE PN16

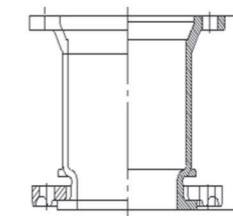

Referencia	DN	Peso (kg)	€	☐	L
148570	80	9,49	84,89	1	202
148571	100	11,69	104,34	1	202
148572	125	13,97	130,35	1	202
148573	150	18,66	164,05	1	225
148574	200	27,55	238,98	1	250
148575	250	37,94	342,05	1	275
148576	300	50,43	448,43	1	300
148577	350	-	868,76	1	-
148578	400	-	1.157,78	1	-
148579	450	-	1.318,73	1	-
148580	500	-	1.985,52	1	-
148581	600	-	2.648,25	1	-

Producto sujeto a condiciones de transporte especiales. Consultar

ACCESORIOS PARA TUBERÍA FUNDICIÓN JUNTA MECÁNICA



CODO ENCHUFE / ENCHUFE 90° PN16

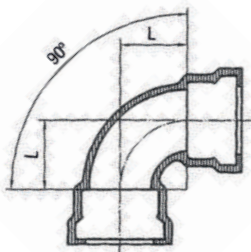

Referencia	DN	Peso (kg)	€	☐	L
148651	80	11,80	116,89	1	85
148652	100	16,04	152,18	1	100
148653	125	20,14	188,70	1	115
148654	150	25,02	231,87	1	130
148655	200	36,80	333,54	1	160
148656	250	56,68	515,12	1	240
148657	300	71,86	716,66	1	280
148658	350	91,40	1.144,08	1	368
148659	400	112,50	1.930,90	1	415
148660	450	146,90	2.176,58	1	461
148661	500	185,70	2.685,96	1	508
148662	600	271,40	3.850,38	1	600

CODO ENCHUFE / ENCHUFE 45° PN16

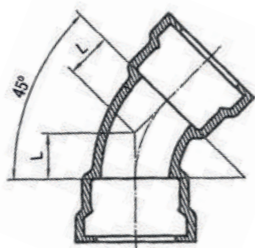

Referencia	DN	Peso (kg)	€	☐	L
148680	80	11,10	113,43	1	55
148681	100	15,54	147,80	1	65
148682	125	19,14	188,70	1	75
148683	150	24,02	224,54	1	85
148684	200	35,30	322,32	1	110
148685	250	48,68	461,47	1	130
148686	300	65,46	716,66	1	150
148687	350	74,80	1.144,08	1	175
148688	400	89,40	1.170,03	1	195
148689	450	117,30	1.690,03	1	220
148690	500	146,90	2.057,73	1	240
148691	600	211,60	3.021,42	1	285

CODO ENCHUFE / ENCHUFE 22° PN16

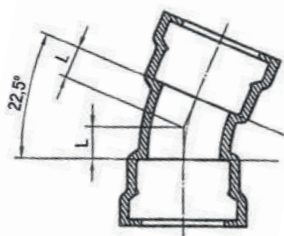

Referencia	DN	Peso (kg)	€	☐	L
148700	80	10,40	111,29	1	40
148701	100	14,54	142,15	1	40
148702	125	18,14	179,7	1	50
148703	150	22,52	217,23	1	55
148704	200	31,80	295,21	1	65
148705	250	42,28	439,82	1	75
148706	300	51,86	672,92	1	85
148707	350	63,80	1.122,61	1	95
148708	400	75,50	1.148,05	1	110
148709	450	98,00	1.452,91	1	120
148710	500	121,60	1.782,85	1	130
148711	600	172,10	2.440,35	1	150

CODO ENCHUFE / ENCHUFE 11° PN16

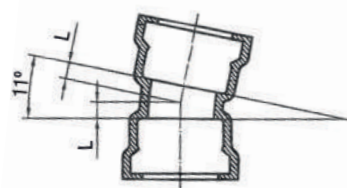

Referencia	DN	Peso (kg)	€	☐	L
148720	80	10,30	111,29	1	30
148721	100	14,54	142,15	1	30
148722	125	18,14	167,94	1	35
148723	150	22,52	217,23	1	35
148724	200	27,30	273,63	1	40
148725	250	35,88	439,82	1	50
148726	300	52,26	683,00	1	55
148727	350	57,90	1.122,61	1	60
148728	400	66,30	1.148,05	1	65
148729	450	85,50	1.317,90	1	70
148730	500	106,10	1.575,00	1	75
148731	600	146,10	2.183,90	1	85

Producto sujeto a condiciones de transporte especiales. Consultar

ACCESORIOS PARA TUBERÍA FUNDICIÓN JUNTA MECÁNICA



TE ENCHUFE/ENCHUFE/BRIDA PN16

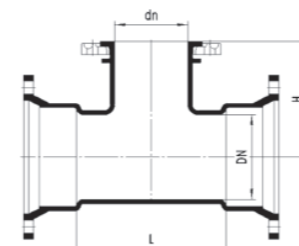

Referencia	DN - dn	Peso (kg)	€	☐	L	H
148742	80 - 60	-	131,65	1	-	-
148743	80 - 80	17,30	157,41	1	175	165
148745	100 - 60	-	143,50	1	-	-
148746	100 - 80	19,34	187,56	1	165	170
148747	100 - 100	23,54	208,66	1	195	180
148749	125 - 80	-	206,42	1	-	-
148750	125 - 100	26,14	237,89	1	195	195
148751	125 - 125	-	236,53	1	-	-
148753	150 - 80	27,52	261,54	1	180	200
148754	150 - 100	29,02	274,91	1	200	205
148755	150 - 125	34,02	299,60	1	230	215
148756	150 - 150	37,52	332,86	1	260	220
148758	200 - 80	36,30	340,45	1	175	225
148759	200 - 100	38,80	356,55	1	200	230
148761	200 - 150	46,80	380,93	1	255	245
148762	200 - 200	55,30	429,40	1	315	260
148763	250 - 80	50,48	483,58	1	180	265
148764	250 - 100	51,08	483,58	1	200	270
148765	250 - 150	58,38	520,72	1	260	280
148766	250 - 200	65,18	576,55	1	315	290
148767	250 - 250	73,28	650,84	1	375	300
148768	300 - 80	49,70	809,29	1	180	295
148769	300 - 100	52,20	809,29	1	205	300
148770	300 - 150	59,40	809,29	1	260	310
148771	300 - 200	69,60	809,29	1	320	320
148772	300 - 250	79,50	823,23	1	380	330
148773	300 - 300	90,00	863,13	1	440	340
148776	350 - 150	80,20	1.109,29	1	270	340
148777	350 - 200	89,40	1.216,91	1	325	350
148779	350 - 300	-	1.437,25	1	-	-
148780	350 - 350	125,40	1.553,89	1	495	380
148781	400 - 80	76,30	1.297,65	1	185	355
148782	400 - 100	80,30	1.297,65	1	210	360
148783	400 - 150	90,30	1.408,27	1	270	370
148784	400 - 200	100,40	1.601,40	1	325	380
148786	400 - 300	124,30	1.873,25	1	440	400
148787	400 - 400	155,00	2.031,79	1	560	420
148795	500 - 100	121,00	2.275,29	1	215	420
148796	500 - 150	133,30	2.490,54	1	275	430
148797	500 - 200	145,50	2.275,29	1	330	440
148799	500 - 300	174,30	2.559,54	1	450	460
148800	500 - 400	209,80	3.115,54	1	465	480
148801	500 - 500	248,50	3.329,43	1	680	500
148802	600 - 80	-	3.128,63	1	-	-
148803	600 - 100	460,90	3.105,94	1	220	480
148804	600 - 150	176,00	3.105,94	1	280	490
148805	600 - 200	191,50	3.105,94	1	340	500
148807	600 - 300	224,40	3.341,11	1	455	520
148808	600 - 400	264,20	3.646,83	1	570	540
148809	600 - 600	354,90	4.791,94	1	800	580

Producto sujeto a condiciones de transporte especiales. Consultar

Accesorios de reparación

76 Accesorios de reparación

- 76 Accesorios universales de fundición (3010401)
- 80 Abrazaderas de unión y reparación (3010402)
- 84 Collarines de reparación (3010403)
- 86 Accesorios y reparación tuberías acero (3010404)



SERVICIO DE AVERÍAS 24H.
TEL. 687 877 566

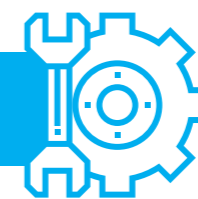

Accesorios universales de fundición



DESCRIPCIÓN Y CARACTERÍSTICAS

Un único accesorio que permite conectar con varios tipos de tuberías. Ofrece una gran tolerancia que facilita la instalación, reduce el almacenamiento e incrementa la rotación.

Su junta reduce la fricción durante la instalación de las tuberías de la gama de tolerancia superior del accesorio, de manera que se proporciona un sellado de máxima presión, incluso en tuberías con superficies externas arañadas, con picaduras y corroídas.

Toda la gama de Uniones Universales proporciona hasta 6° de desviación total. Al permitir la angularidad entre tubos, se pueden producir los movimientos normales por asentamientos del terreno sin producir problemas en la instalación.

MATERIALES

• Brida Universal

Cuerpo: Fundición Nodular GJS-500-7 acorde a la norma ISO 1083.

Tornillería: Acero al carbono clase 8.8 con recubrimiento Dacromet.
Acero al carbono clase 6.8 con recubrimiento Geomet.

Juntas: EPDM acorde a UNE-EN 681-1.

Revestimiento: Epoxi de 250 µm de espesor medio acorde a la norma UNE-EN 14901.

• Unión Universal

Cuerpo: Fundición Nodular GJS-500-7 acorde a la norma ISO 1083.

Tornillería: Acero al carbono clase 8.8 con recubrimiento Dacromet.
Acero al carbono clase 6.8 con recubrimiento Geomet.

Juntas: EPDM acorde a UNE-EN 681-1.

Revestimiento: Epoxi de 250 µm de espesor medio acorde a la norma UNE-EN 14901.

APLICACIONES

Tuberías de fundición, acero, PVC y fibrocemento.

PRESIÓN DE TRABAJO

PN10 y PN16.

NORMATIVA Y CERTIFICACIONES

Diseñados y comprobados acorde a EN 14525, ANSI / AWWA C219 y EN 545.



TABLA DIÁMETROS EXTERIORES DE LOS PRINCIPALES TUBOS

DN		PE / PVC	Fibrocemento						Fundición Dúctil	Acero
Pulgadas	mm		A	B	C	D	E	F		
3/8"	10	16	-	-	-	-	-	-	-	-
1/2"	15	20	-	-	-	-	-	-	-	21,3
3/4"	20	25	-	-	-	-	-	-	-	26,7
1"	25	32	-	-	-	-	-	-	-	33,4
1 1/4"	32	40	-	-	-	-	-	-	55	42,4
1 1/2"	40	50	-	-	-	-	-	-	-	48,3
2"	50	63	-	-	-	66	66	66	66	60,3
-	60	-	-	-	76	76	76	76	-	-
-	70	-	-	-	86	86	88	88	-	-
2 1/2"	65	75	-	-	-	-	-	-	77	73
3"	80	90	-	98	98	98	100	100	98	88,9
4"	100	110	116	118	118	122	124	124	118	114,3
5"	125	125	143	143	145	149	155	155	144	141,3
		140								
6"	150	160	170	170	174	178	186	186	170	168,3
7"	175	180	195	197	203	207	217	217	197	195
8"	200	200	222	224	232	236	248	248	222	219,1
9"	225	225	-	-	-	-	-	-	-	-
10"	250	250	272	280	284	292	300	310	274	273
		280								
12"	300	315	324	334	340	350	360	372	326	323,8
14"	350	355	378	388	398	408	420	434	378	355,6
16"	400	400	432	442	454	468	480	496	429	406,4
18"	450	450	486	496	510	526	540	558	480	457,2
20"	500	500	540	550	568	584	600	620	532	508
22"	550	560	-	-	-	-	-	-	-	558,8
24"	600	630	655	660	680	700	720	744	635	609,6
26"	650	-	-	-	-	-	-	-	-	660,4
28"	700	710	748	770	784	812	840	868	738	711,2
30"	750	-	-	-	-	-	-	-	-	762
32"	800	800	852	880	896	928	960	992	842	812,8
34"	850	-	-	-	-	-	-	-	-	863,6
36"	900	900	956	990	1008	1044	-	-	945	914,4
38"	950	-	-	-	-	-	-	-	-	965,2
40"	1000	1000	1000	1100	-	-	-	-	1048	1016

BRIDA UNIVERSAL

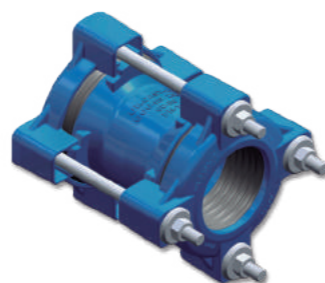

Referencia	DN	Rango Ø (mm)	€	📦	L1	L2
120200	40/50 mm	47 - 60	44,88	1	140	169
120201	50/65 mm	57 - 73	69,05	1	140	195
120202	65 mm	68 - 85	79,92	1	140	207
120203	80/100 mm	84 - 106	83,76	1	150	224
120204	100/125 mm	103 - 116	106,04	1	150	250
120205	100/125 mm	108 - 130	102,32	1	150	250
120206	125/150 mm	128 - 146	125,45	1	150	276
120207	125/150 mm	134 - 155	118,75	1	150	276
120208	150/175/200 mm	153 - 175	156,70	1	150	304
120209	150/175/200 mm	165 - 185	150,02	1	150	304
120210	200 mm	184 - 207	179,21	1	170	330
120211	200 mm	208 - 225	174,09	1	170	348
120212	200 mm	218 - 236	176,94	1	170	359
120213	200 mm	222 - 250	203,85	1	170	373
120214	250 mm	246 - 270	256,33	1	170	394
120215	250 mm	264 - 284	218,33	1	170	407
120216	250 mm	282 - 306	292,10	1	190	433
120217	300 mm	305 - 326	312,63	1	170	459
120218	300 mm	315 - 335	301,18	1	170	463
120219	300 mm	334 - 355	442,76	1	260	483
120220	350 mm	360 - 386	397,00	1	190	510
120221	400 mm	386 - 410	439,92	1	190	559
120222	400 mm	408 - 435	430,07	1	190	559

UNIÓN UNIVERSAL

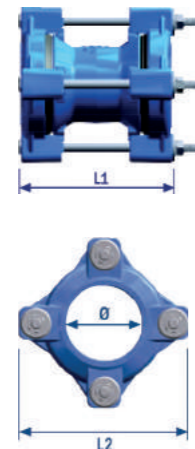

Referencia	DN	Rango Ø (mm)	€	📦	L1	L2
120100	50 mm	47 - 60	50,84	1	190	169
120101	50 mm	57 - 73	76,28	1	210	195
120102	65 mm	68 - 85	86,88	1	210	207
120103	80 mm	84 - 106	92,60	1	210	224
120104	100 mm	103 - 116	118,37	1	210	250
120105	100 mm	108 - 130	109,26	1	230	250
120106	125 mm	128 - 146	140,20	1	230	276
120107	125 mm	134 - 155	144,88	1	230	276
120108	150 mm	153 - 175	166,21	1	230	304
120109	150 mm	165 - 185	152,36	1	230	304
120110	200 mm	184 - 207	175,08	1	260	330
120111	200 mm	208 - 225	189,12	1	260	348
120112	200 mm	218 - 236	190,15	1	260	359
120113	200 mm	222 - 250	220,77	1	260	373
120114	200 mm	246 - 270	284,41	1	300	394
120115	250 mm	264 - 284	257,92	1	260	407
120116	250 mm	282 - 306	327,06	1	300	433
120117	300 mm	305 - 326	365,65	1	260	459
120118	300 mm	315 - 335	316,20	1	300	463
120119	300 mm	334 - 355	351,54	1	300	483
120120	350 mm	360 - 386	444,83	1	260	510
120121	350 mm	386 - 410	496,52	1	300	538
120122	400 mm	408 - 435	457,79	1	300	559

SERVICIO DE AVERÍAS 24H.
TEL. 687 877 566

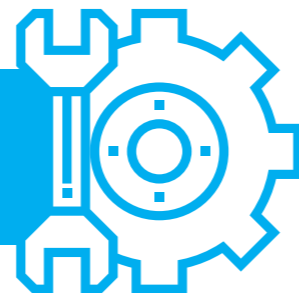

Producto sujeto a condiciones de transporte especiales. Consultar

BRIDA GRAN TOLERANCIA



Referencia	DN	Rango Ø (mm)	€	📦	L1	L2
119661	300 mm	315 - 345	580,97	1	158	469
119662	300 mm	345 - 375	714,86	1	200	499
119663	350 mm	353 - 387	928,01	1	158	529
119664	350 mm	375 - 405	945,40	1	200	529
119665	400 mm	400 - 435	1.009,69	1	209	565
119666	400 mm	435 - 470	1.143,46	1	298	600
119667	450 mm	475 - 510	1.423,72	1	298	640
119668	500 mm	499 - 534	2.242,87	1	208	665
119673	500 mm	530 - 565	2.242,87	1	208	695
119672	500 mm	575 - 610	2.672,75	1	208	695
119674	600 mm	610 - 645	2.686,33	1	208	775
119675	600 mm	645 - 680	3.339,31	1	298	810
119676	700 mm	710 - 745	3.522,2	1	220	910
119677	800 mm	810 - 845	3.692,94	1	225	1.025
119643	800 mm	867 - 904	5.506,95	1	306	1075
119644	900 mm	913 - 949	11.963,03	1	250	1115
119645	1000 mm	1016 - 1052	12.741,99	1	250	1230
119646	1100 mm	1108 - 1133	13.662,15	1	250	1340
119647	1100 mm	1142 - 1167	13.716,76	1	250	1340
119648	1200 mm	1209 - 1234	15.571,18	1	250	1455
119649	1200 mm	1245 - 1270	15.621,82	1	250	1455

UNIÓN GRAN TOLERANCIA

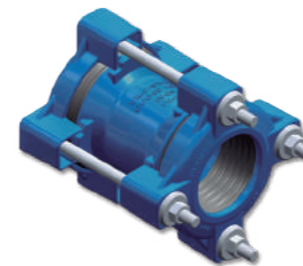

Referencia	DN	Rango Ø (mm)	€	📦	L1	L2
119681	300 mm	315 - 345	668,79	1	242	469
119682	300 mm	345 - 375	771,35	1	242	499
119683	350 mm	375 - 405	967,22	1	242	529
119684	400 mm	400 - 435	993,88	1	292	565
119685	400 mm	435 - 470	1.146,71	1	292	600
119686	450 mm	475 - 510	1.632,87	1	292	640
119687	500 mm	499 - 534	2.241,12	1	292	665
119689	500 mm	530 - 565	2.241,12	1	292	695
119690	600 mm	610 - 645	2.617,61	1	292	775
119691	600 mm	645 - 680	2.829,07	1	292	810
119692	700 mm	710 - 745	3.064,87	1	300	895
119693	800 mm	810 - 845	3.394,40	1	300	995

REDUCCIÓN GRAN TOLERANCIA

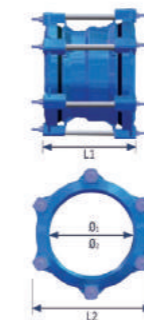
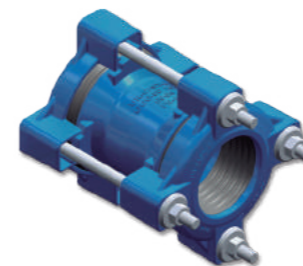

Referencia	DN	Rango Ø ₁ (mm)	Rango Ø ₂ (mm)	€	📦	L1	L2
119700	200	194 - 226	216 - 246	744,39	1	255	368
119701	250	244 - 276	266 - 297	834,69	1	255	419
119702	300	315 - 345	345 - 375	1.129,33	1	255	499
119703	350	375 - 405	400 - 435	1.391,97	1	295	656
119704	400	400 - 435	435 - 470	1.598,97	1	302	600
119705	450	475 - 510	530 - 565	1.965,31	1	302	695
119706	500	499 - 534	530 - 565	2.090,71	1	302	695
119707	500	530 - 565	575 - 610	2.289,40	1	302	740
119708	600	575 - 610	610 - 645	2.492,61	1	302	775
119709	600	610 - 645	645 - 680	2.530,83	1	302	810

Producto sujeto a condiciones de transporte especiales. Consultar

Abrazaderas de Unión y Reparación



ABRAZADERAS SNAP

CARACTERÍSTICAS

Las abrazaderas proporcionan una reparación rápida y económica a los pequeños daños en las tuberías hasta DN 300. La junta cubre parcialmente el interior de la banda y permite la reparación de pequeños agujeros causados por la corrosión o heladas.

Daños que pueden ser reparados:



MATERIALES

Agarradera: Acero inoxidable AISI 304.

Banda: Acero inoxidable AISI 304.

Pernos: Acorde a clase 4.6 con superficie galvanizada con 5 µm de zinc. Los pernos son de cabeza de hongo especial con cuello cuadrado. El tamaño de los pernos es de M10 hasta 2" y M12 para grandes tamaños.

Junta de goma: EPDM acorde a UNE-EN 681-1.

Tuercas: Acorde a DIN 934 A2-70 con superficie teflonada para reducir fricción.

Arandelas: Acorde a DIN 125A, en acero inoxidable, calidad 304.

APLICACIONES

La abrazadera puede usarse para reparar los siguientes tipos de tubería: hierro dúctil, hierro fundido, PE, cobre, acero y acero recubierto.

PRESIÓN DE TRABAJO (AGUA)

Las presiones de servicio son las siguientes:

- Tubería de diámetro exterior 21mm hasta 111mm: las abrazaderas pueden resistir hasta PN20 de presión.
- Tubería de diámetro exterior 112mm hasta 229mm: las abrazaderas pueden resistir hasta PN10 de presión.

(La presión máxima para tuberías de gas es de 4 bar).

Por favor, contacte con Standard Hidráulica para conocer la presión de trabajo exacta acorde a sus necesidades.

ABRAZADERAS DE UNO Y DOS CIERRES

CARACTERÍSTICAS

Las abrazaderas deben usarse bajo las siguientes condiciones:

- El Ancho de la abrazadera debe ser menor o igual al diámetro exterior del tubo.
- El ancho de la abrazadera debe ser 150 mm mayor que la longitud de las grietas en la tubería con diámetro exterior hasta 350 mm. En tuberías más grandes debe ser 200 mm en vez de 150 mm.
- Para tuberías de PVC, la anchura de la abrazadera debe ser un 50 % más larga. (Consultar con STH).
- La distancia máxima permitida entre dos extremos de tubería no debe exceder de 10 mm.

Daños que pueden ser reparados:



MATERIALES

Partes metálicas: Acero inoxidable AISI 304.

Juntas de goma: EPDM acorde a UNE-EN 681-1.

Tuercas: Acorde a DIN 934 A2-70 con superficie teflonada para reducir fricción.

Arandelas: Acorde a DIN 125A, en acero inoxidable, calidad 304.

APLICACIONES

La abrazadera puede usarse para reparar los siguientes tipos de tubería: hierro dúctil, hierro fundido, acero, fibrocemento, PVC, GRP (con restricciones) y PE (con restricciones).

Para tuberías de GRP y PE por favor, contactar con STH para la aplicación de las abrazaderas de reparación en estos tipos de tuberías.

PRESIÓN DE TRABAJO (AGUA)

· Los rangos de presión dependen del tipo de rotura o daño, del diámetro exterior del tubo, etc.

· En general su uso es apropiado para el uso en tuberías desde DN 40 hasta DN 150, en las que puede resistir una presión de servicio de hasta PN16.

· Para su uso en tuberías desde DN 175 hasta DN 500, la presión de servicio recomendada es de hasta PN10.

(Póngase en contacto con Standard Hidráulica para conocer las presiones para tuberías de gas).

ABRAZADERAS DE REPARACIÓN



ABRAZADERAS SNAP Y UN CIERRE

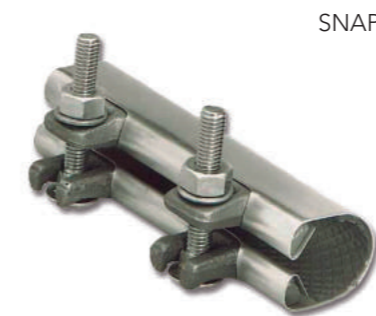

SNAP



UN CIERRE

Tipo	Presión Agua (bar)	Rango (mm)	C	Longitud 75		Longitud 150		Longitud 200	
				Referencia	€	Referencia	€	Referencia	€
Snap	16	21 - 25	1	4107021025	17,89				
Snap	16	26 - 30	1	4107026030	18,29				
Snap	16	33 - 37	1	4107033037	18,80				
Snap	16	37 - 41	1	4107037041	14,72				
Snap	16	42 - 45	1	4107042045	19,09				
Snap	16	48 - 51	1	4107048051	19,32				
1 Cierre	16	48 - 55	1			4115048055	69,11		
1 Cierre	16	52 - 59	1			4115052059	69,11		
Snap	16	60 - 64	1	4107060064	20,13	4115060064	65,77		
1 Cierre	16	60 - 67	1			4115060067	64,55	4120060067	72,92
1 Cierre	16	63 - 70	1			4115063070	69,42	4120063070	74,87
1 Cierre	16	67 - 74	1			4115067074	69,42		
1 Cierre	16	73 - 80	1			4115073080	64,55	4120073080	75,85
1 Cierre	16	75 - 83	1			4115075083	69,42	4120075083	75,85
1 Cierre	16	82 - 90	1					4120082090	76,65
1 Cierre	16	87 - 97	1			4115087097	70,22	4120087097	76,65
1 Cierre	16	95 - 104	1			4115095104	66,21		
1 Cierre	16	98 - 108	1					4120098108	83,71
1 Cierre	16	108 - 118	1			4115108118	77,63	4120108118	86,98
1 Cierre	16	118 - 128	1			4115118128	101,28	4120118128	86,98
1 Cierre	16	125 - 135	1					4120125135	86,98
1 Cierre	16	133 - 144	1					4120133144	93,60
1 Cierre	16	145 - 155	1					4120145155	95,55
1 Cierre	16	151 - 161	1					4120151161	97,28
1 Cierre	16	165 - 175	1					4120165175	97,28
1 Cierre	10	176 - 186	1					4120176186	105,67
1 Cierre	10	180 - 191	1					4120180191	164,54
1 Cierre	10	186 - 196	1					4120186196	135,16
1 Cierre	10	193 - 203	1					4120193203	109,40
1 Cierre	10	215 - 226	1					4120215226	114,88
1 Cierre	10	228 - 240	1					4120228240	124,20
1 Cierre	10	237 - 247	1					4120237247	139,59

Consultar para distintos rangos y longitudes.

Abrazaderas de unión y reparación



Las abrazaderas de unión y reparación Arpol NEO están diseñadas para reparar las tuberías de menor tamaño. Cuentan con sistema de estanqueidad progresivo, de acero inoxidable AISI 304L y con manguito de estanqueidad EPDM acorde a la norma UNE-EN 681-1. Para agua potable.

Arpol es una marca reconocida a nivel internacional debido a su sistema de fabricación a medida de uniones flexibles para todo tipo de tuberías e industrias.

DESCRIPCIÓN Y CARACTERÍSTICAS

Estanqueidad. La presión que ejerce la junta de estanqueidad es proporcional a la presión interna de la línea.

Superficies irregulares. El perfil de caucho de las uniones se adapta a superficies irregulares.

Deformaciones radiales. Las uniones permiten hasta un 5% de deformaciones radiales.

Desviaciones angulares. El diseño del perfil de caucho permite desviaciones angulares

Vibraciones. El perfil de caucho de las uniones absorbe vibraciones.

MATERIALES

Acero inox. AISI 304L

APLICACIONES

Con aplicación a tuberías de: acero, fundición, fibrocemento, hormigón, PRFV, PE Y PVC.



UNIÓN DE REPARACIÓN ARPOL NEO



Referencia	Rango (mm)	Tornillos	PT bar	€
135030	74-77	7 x M8	16	165,71
135000	82-95	M10	16	230,49
135001	93-110	M10	16	249,86
135002	109-126	M10	16	282,76
135003	125-142	M10	16	302,43
135004	155-172	M10	16	389,07
135022	168-185	M10	16	497,22
135021	186-208	M12	16	470,31
135005	206-228	M12	16	531,71
135006	265-287	M12	10	588,88
135007	309-331	M12	10	617,46
135008	350-372	M12	10	640,32
135009	373-395	M12	10	651,80
135010	419-431	M12	13	992,23
135011	477-489	M12	16	1042,83
135012	510-526	M12	10	1148,13
135013	557-573	M12	12	1281,54
135014	614-630	M12	11	1339,71
135015	650-666	M12	10	1397,85
135016	706-722	M12	11	2045,20
135017	757-773	M12	10	2125,09
135018	808-824	M12	10	2205,00
135019	908-924	M12	12	2671,48
135020	1023-1039	M12	10	2855,68

Collarín de reparación



CARACTERÍSTICAS

- Presión de servicio hasta PN16.
- Apto para su uso en agua potable.
- Temperatura de trabajo 90°C.
- Collarín de reparación para tuberías de líquidos no agresivos (neutros).
- Junta con forma precurvada.
- Resaltado de la junta en la cara de contacto con el tubo para mayor adherencia.
- La junta se encuentra encastrada en el cuerpo de fundición para evitar su desplazamiento.



MATERIALES

Cuerpo: Fundición dúctil EN-GJS-500-7 acorde a la norma UNE-EN 1563.

Recubrimiento: Epoxi Azul RAL-5017 acorde a la norma UNE-EN 14901 de 250 micras de espesor para agua potable.

Junta: EPDM acorde a UNE-EN-681-1 o NBR según UNE EN 681-1.

Tornillos y tuercas: Acero galvanizado.

CAMPOS DE APLICACIÓN

El manguito de reparación de tres sectores se puede utilizar en tuberías de fundición o tuberías de fibrocemento.

MANGUITO TRES SECTORES CIEGO



Referencia	DN (mm)	Rango (mm)	Tornillo (mm)	Longitud (mm)	€	📦
119450	60	65-82	6xM12	140	76,53	1
119451	80	87-106	6xM12	150	91,00	1
119452	100	108-126	6xM16	150	101,02	1
119453	125	135-160	6xM16	190	156,50	1
119454	150	159-184	6xM16	220	173,31	1
119455	200	210-240	9xM16	270	241,96	1
119456	250	250-288	9xM16	360	520,68	1
119457	300	312-345	12xM20	420	686,72	1

Producto sujeto a condiciones de transporte especiales. Consultar

Accesorios para unión y reparación de tuberías de acero

DESCRIPCIÓN Y CARACTERÍSTICAS

- Unión por compresión mecánica gracias al aprisionamiento de un tubo liso mediante un anillo metálico cónico abierto que va reduciendo su diámetro mediante el apriete de una tuerca o de una brida.
- Conformes a la norma DIN 3387-1.
- Este sistema simplifica y optimiza las siguientes operaciones:
 - Montaje de nuevas instalaciones.
 - Mantenimiento preventivo y correctivo.
 - Modificación de una instalación ya existente, sustituyendo o incorporando nuevos elementos.
- **Flexibilidad angular:** $\pm 3^\circ$.
- **Movilidad axial:** hasta 1 bar no presenta movilidad axial. Para presiones superiores a 1 bar, puede existir una movilidad axial de hasta 3 mm, hasta que se ajusta el anillo de compresión.
- **Ángulo de torsión:** No han sido diseñados para soportar esfuerzos de torsión.
- **Resistencia a la tracción:** Son resistentes a la tracción de la fuerza longitudinal resultante de la presión de servicio.
- **Resistencia al deslizamiento:** Son resistentes a fuerzas exteriores axiales de deslizamiento.
- **Tipos de roscas:**
 - Compresión tuerca-cuerpo: Unión roscada no estanca según UNE-EN 228-1.
 - Unión roscada: Unión roscada estanca según UNE-EN 10226-1 e ISO 7-1.
 - Compresión brida-cuerpo: Unión mediante tornillos.



CONDICIONES DE SERVICIO

Fluido	Presión (bar)	Temperatura °C
Agua	-0,8 a 25	-20 a 80
Gas	≤ 1	-20 a 70
Aire comprimido	≤ 7	Ambiente
Aceite e hidrocarburos apolares	≤ 15	70

APLICACIONES

Instalación en tubos de acero según las normas UNE-EN 10255, UNE-EN 10208-1, UNE-EN 10220-1, UNE-EN 102016-1, UNE-EN 10217-1 e ISO 65.

FUNCIONAMIENTO

Se introduce el tubo de acero en el accesorio correspondiente ajustando los distintos componentes, como se muestra en la imagen.

Se aprieta la tuerca que mediante su forma cónica ajusta con firmeza el anillo de compresión al tubo.

A su vez, mediante la arandela metálica, la junta se presiona contra el cuerpo. Gracias a este proceso, se consigue la estanqueidad.

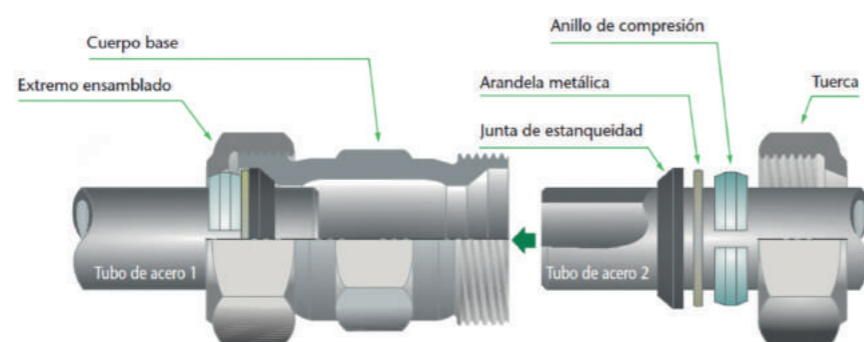

ACCESORIOS PARA UNIÓN Y REPARACIÓN DE TUBERIAS DE ACERO Y COBRE



ENLACE ROSCA MACHO

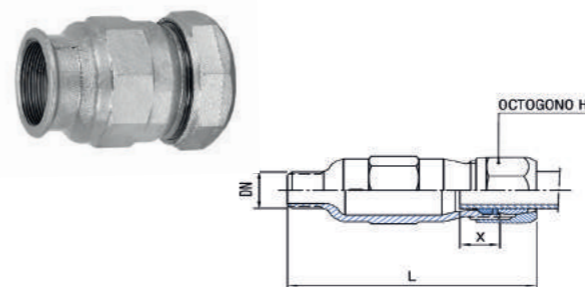

Referencia	DN	€	☐	📦	L	X	H
6261400	1/2" x 1/2"	13,71	5	55	96	60	38
6261401	3/4" x 3/4"	15,21	5	30	98	60	48
6261402	1" x 1"	17,34	4	20	91	55	55
6261405	2" x 2"	43,98	2	6	143	75	90
6261406	2 1/2" x 2 1/2"	88,27	2	6	105	50	102
6261407*	3" x 3"	124,26	1	2	171	90	164
6261408*	4" x 4"	291,44	-	1	173	90	184

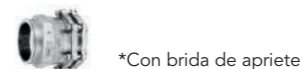

*Con brida de apriete

ENLACE ROSCA HEMBRA

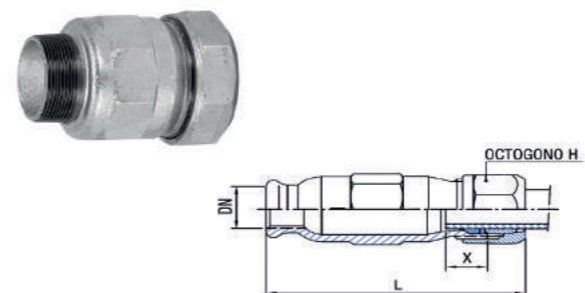

Referencia	DN	€	☐	📦	L	X	H
6261410	1/2" x 1/2"	13,8	5	60	96	60	38
6261411	3/4" x 3/4"	15,6	5	30	98	60	48
6261412	1" x 1"	17,59	4	20	99	60	55
6261415	2" x 2"	45,16	2	6	130	75	90
6261416	2 1/2" x 2 1/2"	90,09	2	6	99	52	102
6261417*	3" x 3"	130,06	1	2	150	80	164
6261418*	4" x 4"	298,64	-	1	152	80	184

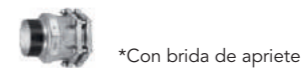

*Con brida de apriete

MANGUITO UNIÓN

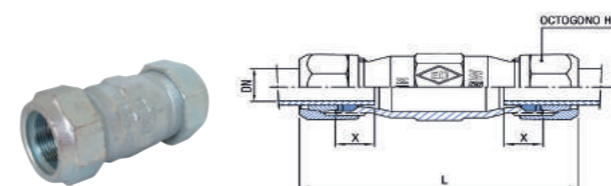

Referencia	DN	€	☐	📦	L	X	H
6261419	3/8" x 3/8"	20,52	-	-	92	40	-
6261422	1" x 1"	26,97	4	16	117	40	55
6261423	1 1/4" x 1 1/4"	35,08	3	12	124	45	67
6261424	1 1/2" x 1 1/2"	46,25	3	9	129	45	75
6261425	2" x 2"	66,22	2	6	143	55	90
6261426	2 1/2" x 2 1/2"	125,36	1	4	123	40	102
6261427*	3" x 3"	187,20	1	2	190	65	164
6261428*	4" x 4"	397,20	-	1	194	65	184

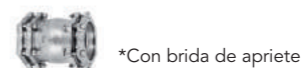

*Con brida de apriete

TAPAPOROS LARGO

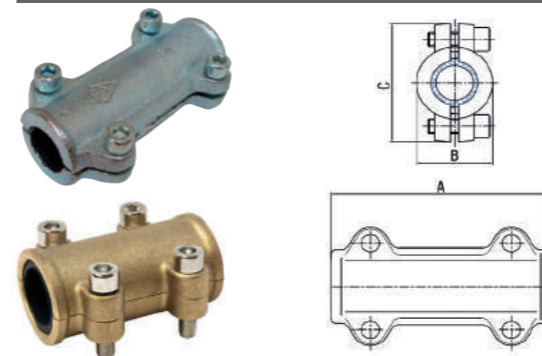

Referencia	DN	€	☐	📦	A	B	C
6261480	1/2"	18,85	1	17	140	42	75
6261481	3/4"	20,51	1	13	140	48	81
6261482	1"	24,21	1	11	140	54	88
6261483	1 1/4"	30,36	1	9	140	65	102
6261484	1 1/2"	33,43	1	7	140	72	108
6261485	2"	40,51	1	5	140	87	122

TAPAPOROS CORTO

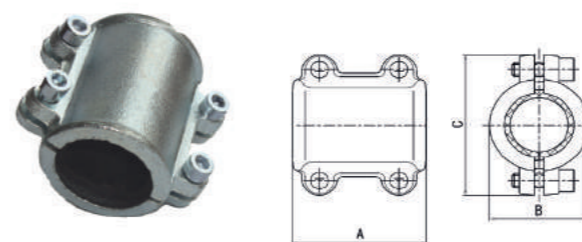

Referencia	DN	€	☐	📦	A	B	C
I1000661	1/2"	8,45	1	17	70	33	60
I1000662	3/4"	10,46	1	13	70	40	70
I1000663	1"	12,44	1	11	70	46	74
I1000664	1 1/4"	17,19	1	9	80	57	86
I1000665	1 1/2"	21,62	1	7	110	66	94
I1000666	2"	26,45	1	5	100	80	109
6261486	2 1/2"	57,24	1	4	140	105	138
6261487	3"	62,61	1	2	160	117	152
6261488	4"	97,03	1	1	160	144	176

Collarines

90 Collarines

90 Collarines de fundición (3010501)

93 Collarines PVC y PE (3010502)

94 Cabezales y bandas (3010503)

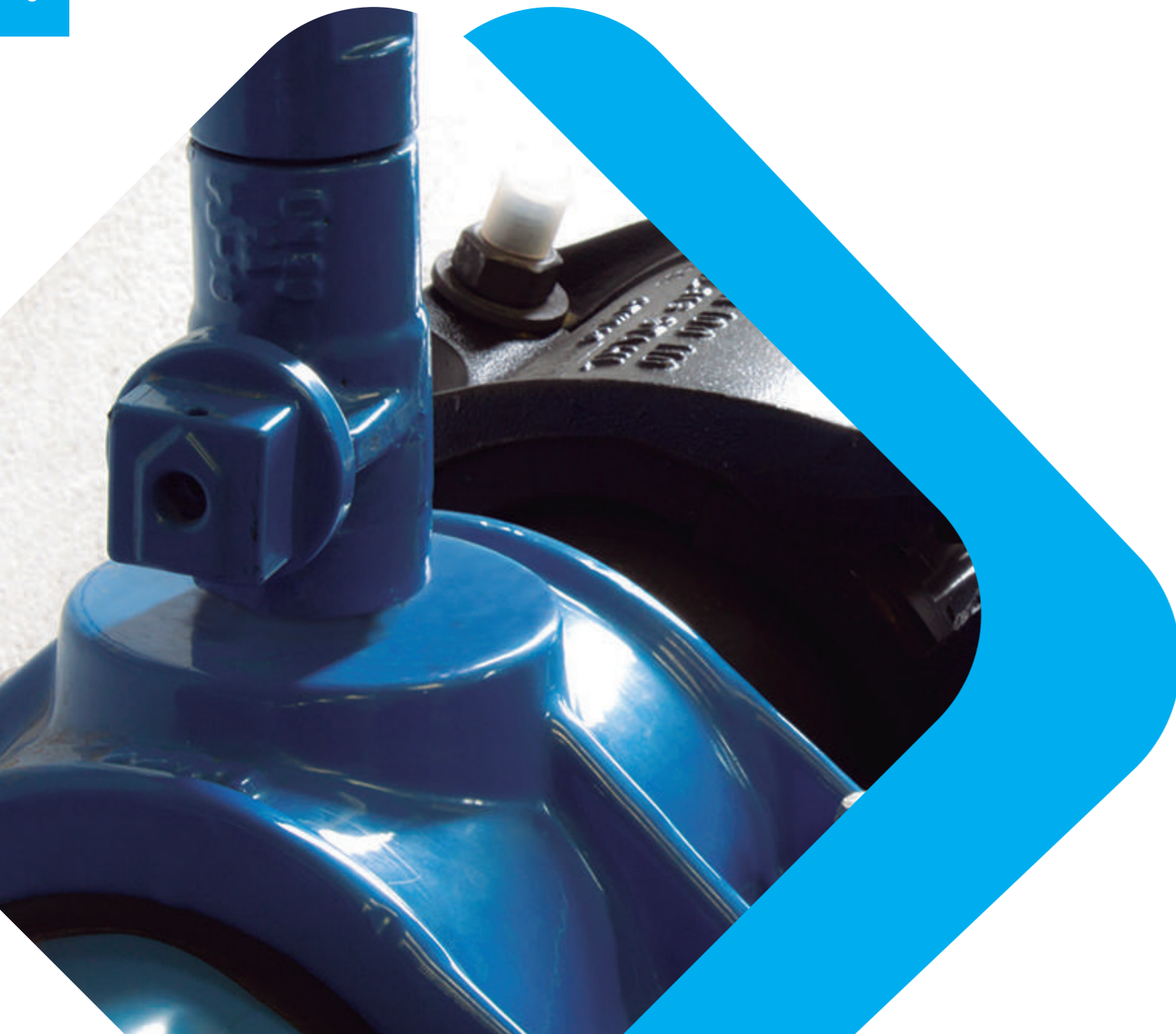



STH desde hace 20 años ha estado desarrollando este sistema de collarines tipo "abrazadera" para garantizar la estanqueidad en las acometidas. Estos collarines evitan muchos problemas y gastos a las compañías ya que, como es sabido, el 80 % de las fugas de una red de agua se produce en las acometidas, las llamadas "fugas silenciosas".

CARACTERÍSTICAS

- Collarín dos sectores rosca, dos sectores brida y tres sectores rosca.

Collarín para fluidos como agua, líquidos no agresivos (neutros) y aguas residuales.

Collarín homologado por el Canal Isabel II Gestión.

Par de apriete aproximado para montaje de Collarín de dos sectores: 40 Nm.

- Collarín PVC y PE.

Collarín para fluidos como agua y líquidos no agresivos (neutros). Tiene un mecanismo de ajuste máximo del tornillo consiguiendo la estanqueidad. Además, ofrece una amplia gama de diámetros desde 40 hasta 315 mm.

- Cabezal de toma simple.

El cabezal lleva una junta especialmente diseñada para que se adapte a distintos diámetros de tubería favoreciendo estanqueidad.

Este cabezal se puede utilizar para fluidos como agua, líquidos no agresivos (neutros) y aguas residuales.

- Banda de acero inoxidable.

La banda de acero inoxidable se instala con el cabezal de toma simple y se adapta al diámetro exterior de la tubería donde se instale. En función del diámetro exterior de la tubería se requerirá la utilización de una banda u otra.

Además la banda incorpora una banda de caucho que evita el contacto entre el acero inoxidable con cualquier tipo de tubería metálica.

Las bandas de STH tienen un ancho de 60 mm, esto garantiza un perfecto comportamiento en las más altas presiones.

El **balancín** se utiliza para realizar la sujeción de la banda al cabezal de toma simple.

MATERIALES:

- Collarín dos sectores rosca, dos sectores brida y tres sectores rosca, PVC y PE.

Cuerpo: Fundición dúctil EN-GJS-500-7 acorde a la norma UNE-EN 1563.

Elastómero: EPDM acorde a la norma UNE-EN 681-1.

Recubrimiento: Epoxi RAL-5017 acorde a la norma UNE-EN 14901 aplicado por inmersión mínimo de 250 micras. Apto para su uso en agua potable.

Tornillos: Zincado M.14 y también disponibles en acero inoxidable A2 (AISI304 / 1.4301).

- Cabezal de toma simple.

Cuerpo: Fundición dúctil EN-GJS-500-7 acorde a la norma UNE-EN 1563.

Elastómero y junta interior: EPDM acorde a la norma UNE-EN 681-1.

Recubrimiento: Epoxi azul RAL-5017 acorde a la norma UNE-EN 14901 mínimo de 250 micras.

- Banda de acero inoxidable.

Banda: Acero inoxidable AISI 304 UNE-EN-10088-1.

Espárragos y tuercas: Para espárragos M.10, M. 14 Acero inoxidable 1.431 UNE EN 100881-1 y tuercas zincadas.

Junta de la banda: EPDM acorde a la norma UNE-EN 681-1.

APLICACIONES

- Collarín dos sectores rosca y brida. Tubería de fundición.

- Collarín tres sectores rosca. Tuberías de fundición y fibrocemento.

- Collarín PVC y PE. Para tuberías de PVC y PE.

- Cabezal de toma simple. Sujeción del cabezal de toma simple.

- Banda de acero inoxidable. Sujeción del cabezal de toma simple.

PRESIÓN DE TRABAJO

La presión de trabajo es de PN16.

NORMATIVA Y CERTIFICACIONES

Homologados en CYII, exceptuando collarín PVC y PE.

COLLARINES DE FUNDICIÓN

COLLARÍN DOS SECTORES ROSCA

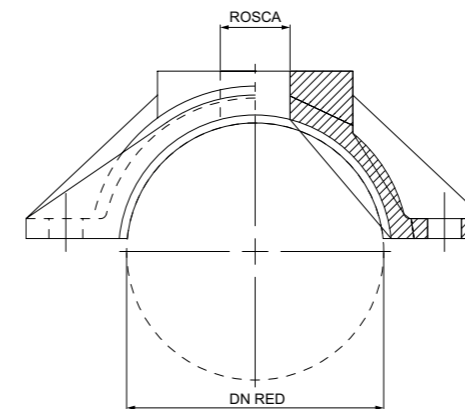

Referencia	DN Red	Rosca - DN Acometida	€	Bolsa
121001	80	1" - 20 mm	75,68	1
121002	80	1 1/4" - 30 mm	75,68	1
121003	80	1 1/2" - 40 mm	75,68	1
121004	80	2" - 50 mm	75,68	1
121005	80	2 1/2" - 65 mm	75,68	1
121011	100	1" - 20 mm	77,69	1
121012	100	1 1/4" - 30 mm	77,69	1
121013	100	1 1/2" - 40 mm	77,69	1
121014	100	2" - 50 mm	77,69	1
121015	100	2 1/2" - 65 mm	77,69	1
121021	125	1" - 20 mm	165,36	1
121022	125	1 1/4" - 30 mm	165,36	1
121023	125	1 1/2" - 40 mm	165,36	1
121024	125	2" - 50 mm	165,36	1
121025	125	2 1/2" - 65 mm	165,36	1
121031	150	1" - 20 mm	103,52	1
121032	150	1 1/4" - 30 mm	103,52	1
121033	150	1 1/2" - 40 mm	103,52	1
121034	150	2" - 50 mm	103,52	1
121035	150	2 1/2" - 65 mm	103,52	1
121041	200	1" - 20 mm	134,99	1
121042	200	1 1/4" - 30 mm	134,99	1
121043	200	1 1/2" - 40 mm	134,99	1
121044	200	2" - 50 mm	134,99	1
121045	200	2 1/2" - 65 mm	134,99	1
121051	250	1" - 20 mm	182,75	1
121052	250	1 1/4" - 30 mm	182,75	1
121053	250	1 1/2" - 40 mm	182,75	1
121054	250	2" - 50 mm	182,75	1
121055	250	2 1/2" - 65 mm	182,75	1
121061	300	1" - 20 mm	210,73	1
121063	300	1 1/4" - 30 mm	210,73	1
121064	300	1 1/2" - 40 mm	210,73	1
121065	300	2" - 50 mm	210,73	1
121062	300	2 1/2" - 65 mm	210,73	1

COLLARÍN DOS SECTORES BRIDA

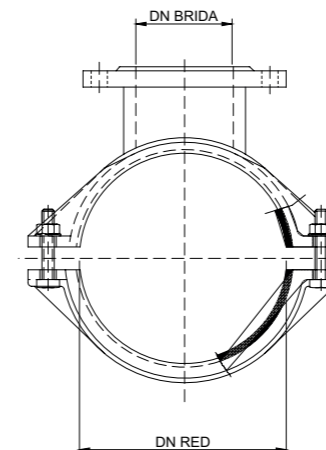

Referencia	DN Red	DN Brida	€	Bolsa
122000	80	80	133,94	1
122001	100	80	158,00	1
122002	100	100	158,00	1
122003	125	80	204,39	1
122004	125	100	204,39	1
122005	150	80	360,89	1
122006	150	100	313,48	1
122007	150	150	355,02	1
122008	200	80	379,65	1
122009	200	100	379,65	1
122010	200	150	375,47	1
122011	250	80	361,68	1
122012	250	100	361,68	1
122013	250	150	430,64	1
122014	300	80	331,94	1
122015	300	100	382,98	1
122016	300	150	402,43	1

Producto sujeto a condiciones de transporte especiales. Consultar

COLLARINES DE FUNDICIÓN



COLLARÍN TRES SECTORES ROSCA

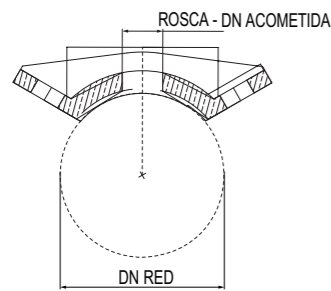

Referencia	DN Red	Rosca - DN Acometida	€	Bolsa
123087	80	1" - 20 mm	204,28	1
123088	80	1 1/4" - 30 mm	204,28	1
123089	80	1 1/2" - 40 mm	204,28	1
123090	80	2" - 50 mm	204,28	1
123092	100	1" - 20 mm	215,48	1
123093	100	1 1/4" - 30 mm	215,48	1
123094	100	1 1/2" - 40 mm	215,48	1
123095	100	2" - 50 mm	215,48	1
123096	100	2 1/2" - 65 mm	215,48	1
123097	125	1" - 20 mm	392,11	1
123098	125	1 1/4" - 30 mm	392,11	1
123099	125	1 1/2" - 40 mm	392,11	1
123100	125	2" - 50 mm	392,11	1
123101	125	2 1/2" - 65 mm	392,11	1
123102	150	1" - 20 mm	247,40	1
123103	150	1 1/4" - 30 mm	247,40	1
123104	150	1 1/2" - 40 mm	247,40	1
123105	150	2" - 50 mm	247,40	1
123106	150	2 1/2" - 65 mm	247,40	1
123107	200	1" - 20 mm	255,98	1
123108	200	1 1/4" - 30 mm	255,98	1
123109	200	1 1/2" - 40 mm	255,98	1
123110	200	2" - 50 mm	255,98	1
123111	200	2 1/2" - 65 mm	255,98	1
123112	250	1" - 20 mm	285,23	1
123113	250	1 1/4" - 30 mm	285,23	1
123114	250	1 1/2" - 40 mm	285,23	1
123115	250	2" - 50 mm	285,23	1
123116	250	2 1/2" - 65 mm	285,23	1
123117	300	1" - 20 mm	291,49	1
123118	300	1 1/4" - 30 mm	291,49	1
123119	300	1 1/2" - 40 mm	291,49	1
123120	300	2" - 50 mm	291,49	1
123121	300	2 1/2" - 65 mm	291,49	1

COLLARINES PARA TUBERÍAS DE PVC Y PE



COLLARÍN PVC Y PE ISF

PRODUCTO DESTACADO

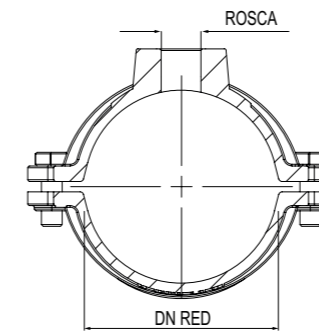

Referencia	DN Red	Rosca - DN Acometida	€	Bolsa
120501	40	3/4" - 15 mm	14,16	1
120502	40	1" - 20 mm	14,16	1
120503	50	3/4" - 15 mm	19,09	1
120504	50	1" - 20 mm	19,09	1
120507	63	3/4" - 15 mm	25,81	1
120508	63	1" - 20 mm	25,81	1
120509	63	1 1/4" - 30 mm	25,81	1
120510	63	1 1/2" - 40 mm	25,81	1
120511	63	2" - 50 mm	25,81	1
120512	75	3/4" - 15 mm	26,90	1
120513	75	1" - 20 mm	26,90	1
120514	75	1 1/4" - 30 mm	26,90	1
120515	75	1 1/2" - 40 mm	26,90	1
120516	75	2" - 50 mm	26,90	1
120517	90	3/4" - 15 mm	32,05	1
120518	90	1" - 20 mm	32,05	1
120519	90	1 1/4" - 30 mm	32,05	1
120520	90	1 1/2" - 40 mm	32,05	1
120521	90	2" - 50 mm	32,05	1
120523	110	3/4" - 15 mm	39,52	1
120524	110	1" - 20 mm	39,52	1
120525	110	1 1/4" - 30 mm	39,52	1
120526	110	1 1/2" - 40 mm	39,52	1
120527	110	2" - 50 mm	39,52	1
120529	125	3/4" - 15 mm	43,67	1
120530	125	1" - 20 mm	43,67	1
120531	125	1 1/4" - 30 mm	43,67	1
120532	125	1 1/2" - 40 mm	43,67	1
120533	125	2" - 50 mm	43,67	1
120535	140	3/4" - 15 mm	56,63	1
120536	140	1" - 20 mm	56,63	1
120538	140	1 1/2" - 30 mm	56,63	1
120539	140	2" - 50 mm	56,63	1
120541	160	3/4" - 15 mm	67,35	1
120542	160	1" - 20 mm	67,35	1
120543	160	1 1/4" - 30 mm	67,35	1
120544	160	1 1/2" - 40 mm	67,35	1
120545	160	2" - 50 mm	67,35	1
120546	160	2 1/2" - 65 mm	67,35	1
120547	200	3/4" - 15 mm	100,17	1
120547	200	1" - 20 mm	100,17	1
120548	200	1 1/4" - 30 mm	100,17	1
120549	200	1 1/2" - 40 mm	100,17	1
120550	200	2" - 50 mm	100,17	1
120551	200	2 1/2" - 65 mm	100,17	1
120552	200	3" - 80 mm	100,17	1
120553	250	3/4" - 15 mm	146,10	1
120554	250	1" - 20 mm	146,10	1
120555	250	1 1/4" - 30 mm	146,10	1
120556	250	1 1/2" - 40 mm	146,10	1
120557	250	2" - 50 mm	146,10	1
120558	250	2 1/2" - 65 mm	146,10	1
120559	250	3" - 80 mm	146,10	1
120560	315	3/4" - 15 mm	182,14	1
120561	315	1" - 20 mm	182,14	1
120567	315	1 1/4" - 30 mm	179,22	1
120562	315	1 1/2" - 40 mm	182,14	1
120563	315	2" - 50 mm	182,14	1
120564	315	2 1/2" - 65 mm	182,14	1
120565	315	3" - 80 mm	182,14	1

Producto sujeto a condiciones de transporte especiales. Consultar

Producto sujeto a condiciones de transporte especiales. Consultar

Válvulas

98 Válvulas

- 98 Válvulas de Acometida (3010601)
- 100 Válvulas de servicio auxiliares (3010607)
- 106 Válvulas de Contador (3010603)
- 112 Válvulas sanitarias (201)
- 116 Válvulas de Compuerta (3010604)
- 118 Protección de redes (3010605)
- 119 Hidrantes (3010606)

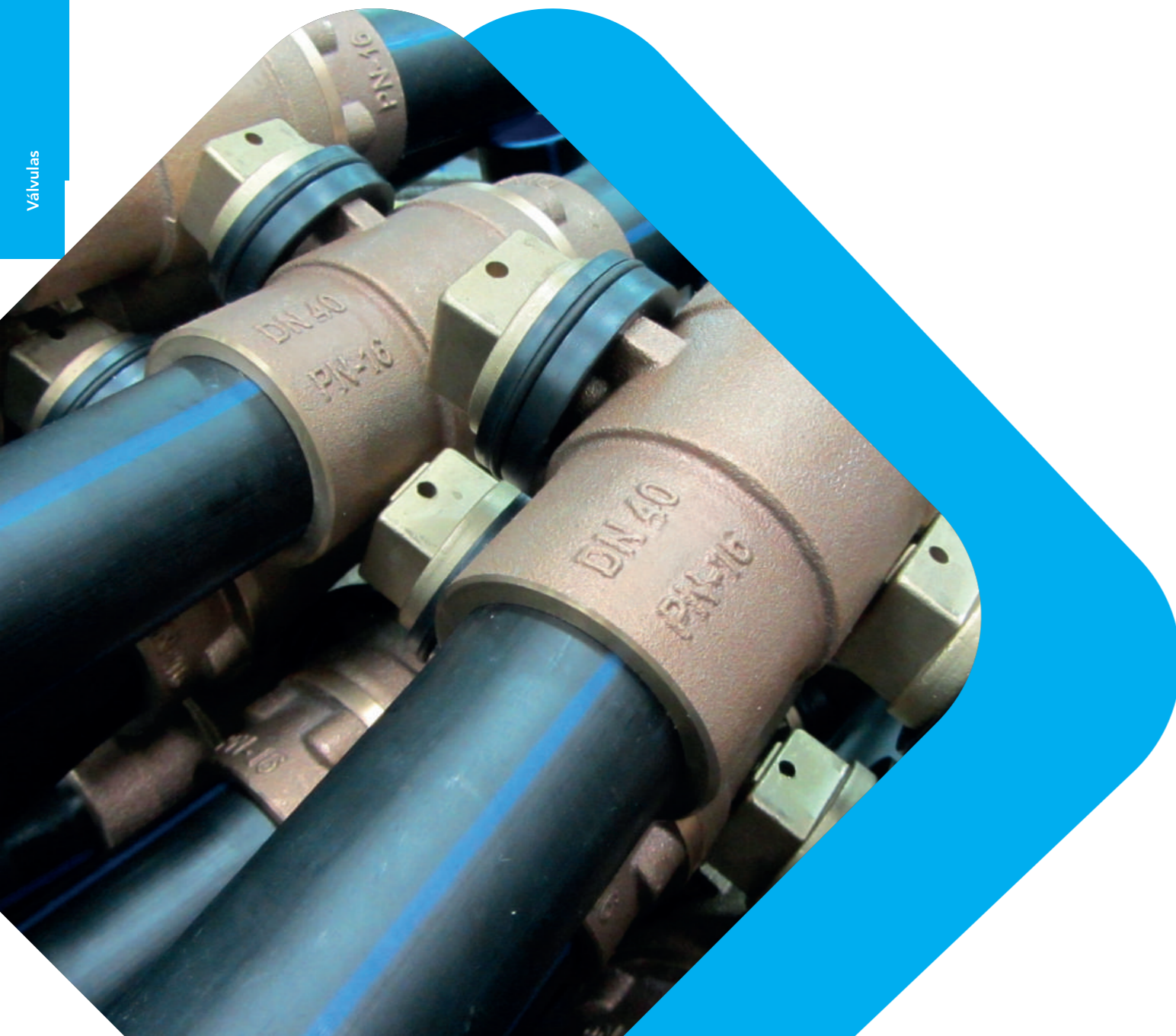

DESCRIPCIÓN Y CARACTERÍSTICAS

En las acometidas domiciliarias las válvulas de acometida son un elemento importantísimo cuya función principal es la de abrir o cerrar el paso de agua ya sea una situación normal, de rotura o de impago.

La elección de una Válvula de Acometida o Servicio con un elevado coeficiente de seguridad y excepcionales condiciones mecánicas es vital, ya que estos elementos generalmente están bajo tierra y su objetivo principal es ofrecer garantía de continuidad en el servicio y de duración y rentabilidad de las inversiones.

MATERIALES

PIEZA DE TOMA

- **Cuerpo/Tapa Válvula Acometida:** Fundición dúctil EN-GJS-500-7 acorde a la norma UNE-EN 1563.
- **Juntas Tóricas:** Elastómero EPDM según EN 681-1.
- **Eje:** Acero Inoxidable 1.4301 según EN 10088-1.
- **Asientos:** Politetrafluor etileno granular (Teflón).
- **Tornillos Cuerpo /Casquillo:** Acero Inoxidable 1.4301 según EN 10088-1.
- **Bola:** Latón cromado CW617N EN 12165.
- **Tubo:** PE 100 PN16 EN 12201-1.
- **Recubrimiento Epoxi RAL 5017** aplicado por inmersión de 250 micras. Apto para su uso en agua potable.

LLAVE DE CORTE

- **Cuerpo/Tapa Válvula Servicio:** Bronce CC491K EN 12165.
- **Juntas Tóricas:** Elastómero EPDM según EN 681-1.
- **Eje:** Acero Inoxidable 1.4301 según EN 10088-1.
- **Asientos:** Politetrafluor etileno granular (Teflón).
- **Tornillos Cuerpo /Casquillo:** Acero Inoxidable 1.4301 según EN 10088-1.
- **Bola:** Latón cromado CW617N EN 12165.
- **Tubo:** PE 100 PN16 EN 12201-1.



PRESIÓN DE TRABAJO

Presión de servicio PN16.

NORMATIVA Y CERTIFICACIONES

Producto homologado en CYII.

VÁLVULAS DE ACOMETIDA

PIEZA DE TOMA PN16

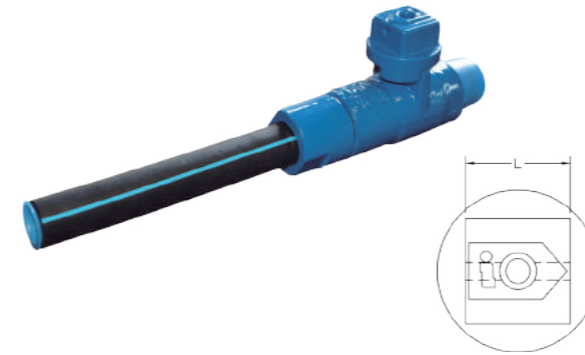

Referencia	DN	Rosca	Salida PE	€	Bolsa	📦	L
131000	20	1"	PE Ø 25	56,19	1	10	30
131001	30	1 1/4"	PE Ø 40	86,70	1	8	30
131002	40	1 1/2"	PE Ø 50	102,69	1	5	30
131003	50	2"	PE Ø 63	131,74	1	5	30
131004	65	2 1/2"	PE Ø 75	193,42	1	2	30

Disponible también para agua regenerada.

LLAVE DE CORTE EN ACERA PN16

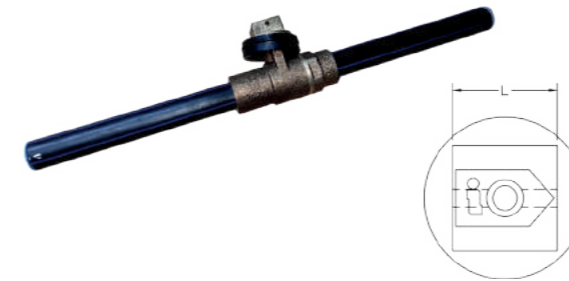

Referencia	DN	Salida PE	€	Bolsa	📦	L
131100	20	PE Ø 25	67,16	1	10	30
131101	30	PE Ø 40	103,92	1	8	30
131102	40	PE Ø 50	129,02	1	5	30
131103	50	PE Ø 63	187,34	1	5	30
131104	65	PE Ø 75	279,24	1	2	30

Disponible también para agua regenerada.

LLAVE DE CORTE EN ACERA CON PROLONGADOR PN16

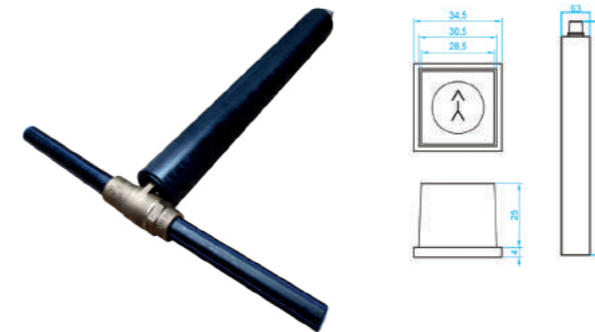

Referencia	DN	Salida PE	€	Bolsa	📦	L
131150	20	PE Ø 25	88,37	1	25	
131151	30	PE Ø 40	125,12	1	15	
131152	40	PE Ø 50	150,23	1	10	
131153	50	PE Ø 63	208,55	1	10	
131154	65	PE Ø 75	300,44	1	8	

Disponible también para agua regenerada.

La **Válvula de Compuerta de Servicio en composite** para tuberías de PE combina seguridad, fuerza y facilidad de uso. La instalación de la válvula se realiza con un simple movimiento y no requiere ninguna preparación de dificultad. Únicamente se debe insertar el tubo con un ligero giro en la válvula y realizar la acción de compresión. El resultado es una unión fuerte, firme y de larga duración entre el tubo y el ensamblaje.



DESCRIPCIÓN Y CARACTERÍSTICAS

La válvula de compuerta de servicio en composite para tuberías de PE está diseñada para una vida útil extremadamente larga y un funcionamiento fiable. El disco obturador es de latón (CW724) y está revestido de goma EPDM vulcanizada. El eje es de acero inoxidable y anticorrosivo mientras que el cuerpo es de composite termoplástico. El accesorio de compresión de Isiflo garantiza una conexión segura a la tubería.

- Eje de acero inoxidable anticorrosivo. (EN1.4404/AISI316L).
- Disco obturador de latón (CW724) libre de plomo y vulcanizado en goma EPDM (con certificación para agua potable).
- Cuerpo y tuercas de poliamida reforzada con fibra de vidrio (PA12/GF65).
- Separador interior en POM (con certificación para agua potable).
- Doble junta tórica y tapón de empaquetadura en el eje
- Ranura para lubricación extra en el eje para asegurar el engrase de las juntas tóricas.

- Bajo peso
 - 100% reciclable
 - Bajo par de funcionamiento máximo: 100 Nm
 - Eje adaptable a las llaves en T más comunmente utilizadas
 - Adaptadores Isiflo disponibles: Reductor, Salida hembra/macho
 - Libre de mantenimiento
 - El sistema de conexión por compresión asegura una fácil y fiable unión con una herramienta básica.
 - Posibilidad de desmontar con una herramienta básica.
 - Limpieza: Puede ser limpiado con agua templada enjabonada.
- Inspección y control: Revisar fugas después de la instalación.
- Instrucciones de mantenimiento e intervención: La válvula debería ser operada mínimo 1 vez al año para asegurar su servicio.
 - Estimación de servicio útil sin reparaciones: 50 años.
 - Para inspección y control: Revisar fugas después de la instalación.

MATERIALES

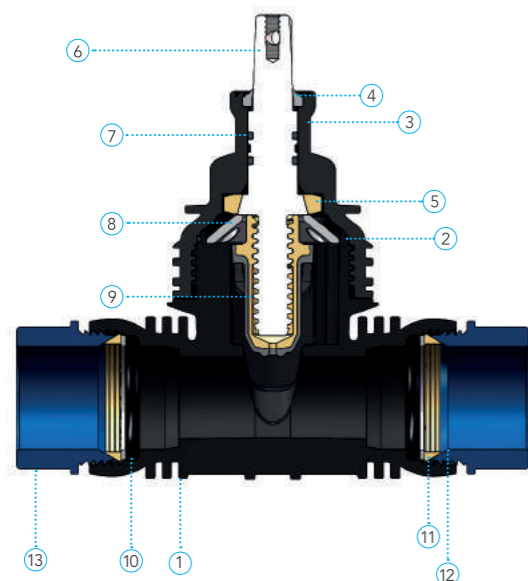

1. Cuerpo principal (PA12/GF65)
2. Junta tórica (EPDM)
3. Cuerpo superior (PA12/GF65)
4. Tapón de empaquetadura (PUR)
5. Tuerca de freno (latón CW724)
6. Eje (AISI 316L)
7. Doble junta tórica (EPDM)
8. Espaciador (POM)
9. Disco obturador en EPDM vulcanizado (latón CW724)
10. Junta tórica (EPDM)
11. Anillo de compresión (PAA/GF50)
12. Anillo de la abrazadera (latón)
13. Tuerca (PA12/GF65)

Accesorios opcionales: Alargador de eje telescópico Isiflo, adaptadores Isiflo, cubierta de calle Isiflo, asiento de roscar Isiflo.

APLICACIONES

- Rango de temperatura: -10°C a +40°C.
- No se ve afectado por la humedad.
- Apto en casos de congelación del agua ref. BRL-K 534/03.
- Apto para ser enterrado bajo tierra.

NORMATIVA Y CERTIFICACIONES

Certificaciones: Kiwa, Sintef Community (NKB13).
Normas: EN1274-1, EN1274-2, NKB13.



PRESIÓN DE TRABAJO

Agua: hasta PN16.
Al someter la tubería y el acoplamiento a altas presiones, la tubería sufre antes el daño que la unión.

ENSAMBLAJE

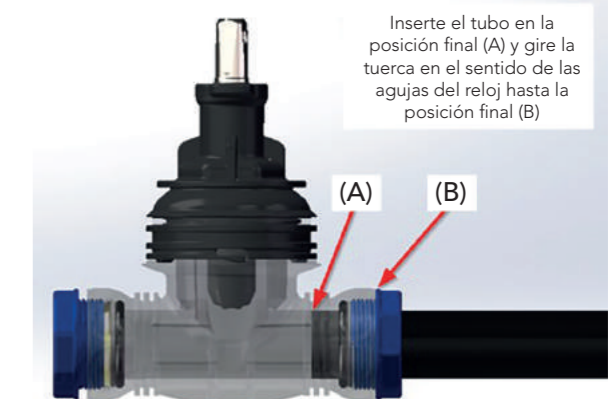

VÁLVULA DE COMPUERTA COMPOSITE

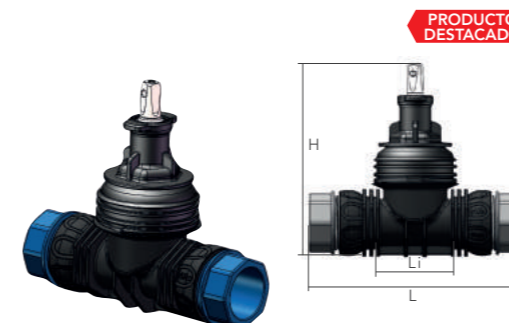

Ref.	DN [mm]	D [mm]	PN [bar]	L [mm]	Li [mm]	H [mm]	Peso [kg]	€
8212003	20	25	16	186	102,5	180	0,927	148,80
8212004	25	32	16	165	73,4	180	0,892	148,80
8212005	32	40	16	204	75	185	1,023	157,30
8212006	40	50	16	294	168	239	-	Consultar
8212007	50	63	16	281	124	239	-	Consultar

REDUCCIÓN PE - TIPO 135



Tipo	Ref.	Dimensión	€	Bolsa	📦
Tipo 135	8211354	32 x 25 mm	9,78	10	80

ADAPTADOR MACHO - TIPO 147



Tipo	Ref.	Dimensión	€	Bolsa	📦
Tipo 147	8212474	32 x 1"	9,78	10	80
Tipo 147	8212475	40 x 1 1/4"	11,06	10	40

ADAPTADOR HEMBRA - TIPO 148



Tipo	Ref.	Dimensión	€	Bolsa	📦
Tipo 148	8212484	32 x 1"	10,63	10	80
Tipo 148	8212485	40 x 1 1/4"	11,48	1	40

Válvula de bola bloqueable en composite



Esta válvula ha sido fabricada en **Composite reforzado con fibra de vidrio**. Esta combinación da lugar a un material rígido y uniforme que no se deforma con el tiempo, es resistente como el metal y no contiene plomo. Presenta una serie de propiedades que hace al material muy interesante para este tipo de aplicaciones. Además, tiene una baja conductividad térmica, es resistente a la corrosión y a la radiación UV prolongando su vida útil.

Es ligera y de fácil instalación gracias a su baja densidad. Presenta una excelente resistencia química, resistencia a la penetración y absorción de impurezas, resistencia a la abrasión y la congelación. Por último, es un material 100% reciclable.



Material 100% reciclable

DESCRIPCIÓN Y CARACTERÍSTICAS

Llave de corte Bloqueable ISIFLO:

- Sistema patentado de llave y válvula bloqueable.
- Tornillo antirrobo de acero inoxidable que evita la apertura con una herramienta convencional.
- Polímero termoplástico robusto, reforzado con un 30% fibra de vidrio.
- Bola recubierta de Teflon® (PTFE) para una baja fricción y una larga vida útil.
- Funcionalidad extendida (10% de posición de apertura agregada).
- Baja conductividad térmica.
- Excelente resistencia química, a la radiación UV y a la corrosión.
- Estabilidad química frente a entornos salinos y hostiles.
- Resistencia comparable al metal, pero con una suavidad superficial que disminuye pérdidas en las líneas. Instalación fácil debido a su peso ligero y tamaño compacto.
- Operación y mantenimiento eficientes.
- Evita posibles robos de metales.

MATERIALES

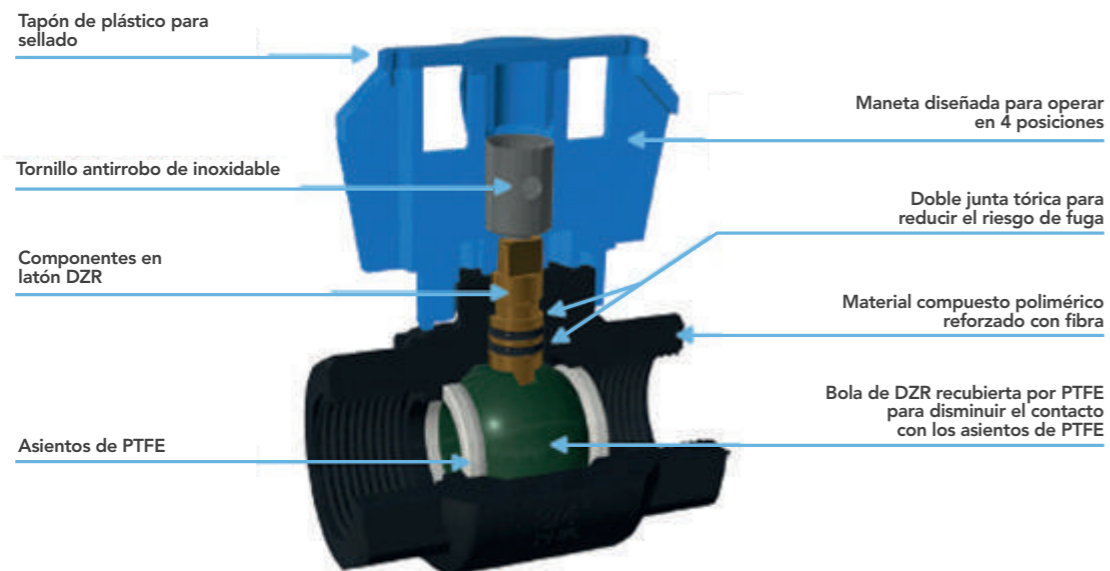

VÁLVULA DE BOLA BLOQUEABLE EN COMPOSITE

INSTRUCCIONES DE USO

1. Apertura y cierre manual.



2. Cierre manual y apertura del 10%.



APLICACIONES

Apta para el uso en agua potable.

PRESIÓN DE TRABAJO

PN16.

NORMATIVA Y CERTIFICACIONES

Aprobada para el agua de consumo humano.

3. Bloqueada en posición de cierre.



4. Bloqueada en posición de apertura.



VÁLVULA DE BOLA BLOQUEABLE EN COMPOSITE

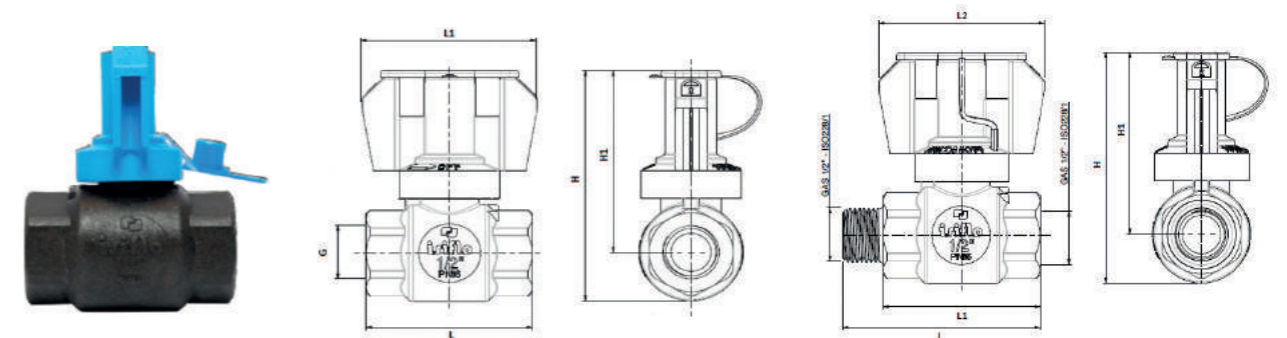

Referencias 8212010 y 8212011

Referencias 8212020 y 8212021

Referencia	DN	€	Bolsa	📦
8212010	1/2" - 1/2"	33,59	1	40
8212011	3/4" - 3/4"	36,99	1	30

L	L1	H	H1	G
61,5 ± 1	65	91	72	H 1/2"
72 ± 1	65	99	75	H 3/4"

Referencia	DN	€	Bolsa	📦
8212020	1/2" - 1/2"	33,59	1	35
8212021	3/4" - 3/4"	36,99	1	25

L	L1	L2	H	H1	G	R
78	61,5 ± 1	65	91	72	H 1/2"	M 1/2"
89	72 ± 1	65	99	75	H 3/4"	M 3/4"

Resto de medidas en desarrollo

SISTEMA DE CONDENA



Referencia	€	Bolsa	📦
8212000	127,54	-	-

Válvula de bola no bloqueable en composite



DESCRIPCIÓN Y CARACTERÍSTICAS

La válvula de bola en composite combina las ventajas de las válvulas metálicas con las de las válvulas de plástico comunes. Esta característica lo convierte en un producto innovador y una solución eficaz en aquellas aplicaciones donde las características únicas de los demás productos no son suficientes.

- La válvula en composite tiene una relación peso-volumen adecuada para encajar en tuberías de plástico manteniendo un excelente sellado y resistencia mecánica.
- El cuerpo es de una sola pieza y por tanto no hay riesgo de fuga.
- Este material garantiza una excelente resistencia a agentes atmosféricos y sales ambientales, buen comportamiento frente a variaciones térmicas y resistencia a los rayos ultravioleta. No se ve afectado por el robo de metales. En la versión con interior de acero inox 316, la válvula ofrece excelente resistencia a la corrosión interna causada por los fluidos.
- Disponible nueva **versión COLD**, resistente a congelaciones.



MATERIALES

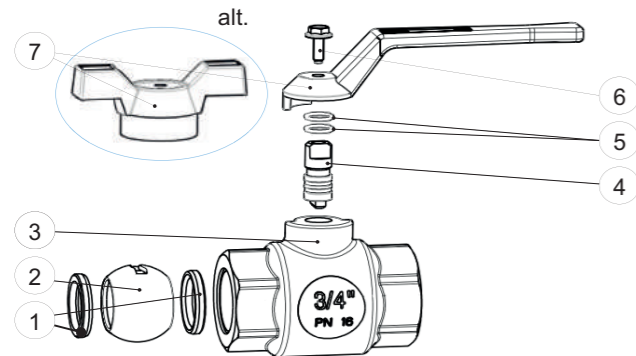

1. Asiento (PTFE)
2. Bola (Latón cromado CW617N)
3. Cuerpo (Polipropileno Homopolímero)
4. Vástago/Eje (latón CW617N)
5. Junta tórica (NBR)
6. Tuerca (Acero Geomet)
7. Maneta (PA6 Polyamide3)
7. Alt. Mariposa (PA6 Polyamide2)

APLICACIONES

- Agua de -20°C a +75°C (palanca azul) y agua de 0 a +75°C (palanca roja).
- No adecuada para gases grupo 1 y 2, líquidos grupo 1. (Dir. 2014/68/EU).

PRESIÓN DE TRABAJO

Presión de servicio (agua) hasta PN16.

NORMATIVA Y CERTIFICACIONES

- Certificación TR CU 010.
- Libre de marcaje CE. (cat. according to Art. 4.3 Dir. 2014/68/EU).

VÁLVULA DE BOLA NO BLOQUEABLE EN COMPOSITE

VÁLVULA DE BOLA MANETA

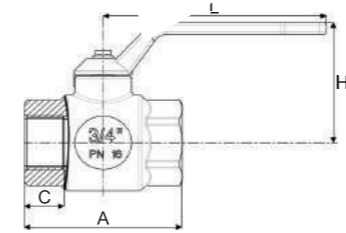

Mando	Referencia	Rosca	€	📦	📦	A	C	L	HL	Peso (g)
Azul	136030	1/2"	15,32	1	50	61	15,5	102	55	96
Azul	136031	3/4"	23,61	1	40	72	17,5	102	59	143
Azul	136032	1"	35,85	1	25	84	20,5	120	73	252

Rojo	136000	1/2"	9,32	1	50	61	15,5	102	55	96
Rojo	136001	3/4"	11,48	1	40	72	17,5	102	59	143
Rojo	136002	1"	17,33	1	25	84	20,5	120	73	252
Rojo	136003	1 1/4"	28,80	1	15	98	23,0	120	78	409
Rojo	136004	1 1/2"	41,83	1	10	108	23,0	146	95	637
Rojo	136005	2"	62,22	1	6	131	29,0	146	103	1040

VÁLVULA DE BOLA MARIPOSA

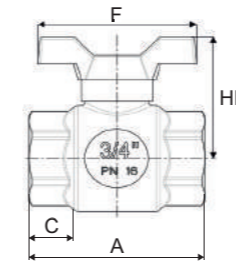

Mando	Referencia	Rosca	€	📦	📦	A	C	F	HF	Peso (g)
Azul	136036	1/2"	15,32	1	50	61	15,5	65	50	95
Azul	136037	3/4"	23,61	1	40	72	17,5	65	54	142
Azul	136038	1"	35,85	1	25	84	20,5	82	70	254

Rojo	136010	1/2"	9,32	1	50	61	15,5	65	50	95
Rojo	136011	3/4"	11,48	1	40	72	17,5	65	54	142
Rojo	136012	1"	17,33	1	25	84	20,5	82	70	254
Rojo	136013	1 1/4"	28,80	1	15	98	23,0	82	75	411

GRIFO MANETA



Mando	Referencia	Rosca	€	📦	📦	A	C	L	H	Peso (g)
Azul	136042	1/2"	17,22	1	40	134,5	12	79,5	47	145
Azul	136043	3/4"	19,63	1	25	175	12	100	56	240
Azul	136044	1"	28,60	1	15	170	16	100	56	400

Rojo	136020	1/2"	13,94	1	40	134,5	12	79,5	47	145
Rojo	136021	3/4"	21,60	1	25	175	12	100	56	240
Rojo	136022	1"	29,15	1	15	170	16	100	56	400

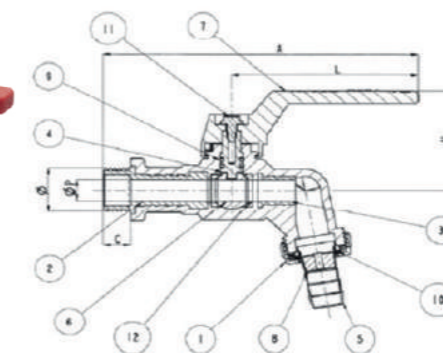

1. Anillo: Latón
2. Tapón cromado: latón ASTM B124 C37700
3. Anillo: latón ASTM B124 C37700
4. Eje: latón ASTM B124 C37700
5. Unión manguera: latón ASTM B124 C37700
6. Bola teflonada: latón ASTM B124 C37700
7. Maneta: Nylon rojo
8. Filtro: Plástico PP
9. Junta tórica: NBR 70
10. Junta tórica: NBR 70
11. Tornillo: Acero ASTM A36 Dacromet
12. Asiento: PTFE

Válvulas de Contador Canal Isabel II



DESCRIPCIÓN Y CARACTERÍSTICAS

En las acometidas domiciliarias las válvulas de acometida son un elemento de vital importancia cuya función principal es abrir o cerrar el paso de agua ya sea una situación normal, de rotura o de impago.

La elección de una Válvula de Contador con un elevado coeficiente de seguridad y excepcionales condiciones mecánicas es imprescindible, ya que estos elementos generalmente están en armarios a la intemperie frente a factores climatológicos adversos y su objetivo principal es ofrecer garantía de continuidad en el servicio, duración y rentabilidad de las inversiones.

MATERIALES

- **Cuerpo/Tapa:** Latón CW617N EN 12165.
- **Juntas Tóricas:** Elastómero EPDM según EN 681-1.
- **Eje:** Acero Inoxidable AISI304 según EN 10088-1.
- **Asientos:** Politetrafluor etileno granular (Teflón).
- **Tornillos/Casquillo:** Acero Inoxidable 1.4301 según EN 10088-1.
- **Bola:** Latón cromado CW617N EN 12165.
- **Maneta:** Fundición de Zamak o latón con recubrimiento.

PRESIÓN DE TRABAJO

Presión de servicio PN16.

NORMATIVA Y CERTIFICACIONES

Producto homologado en CYII.

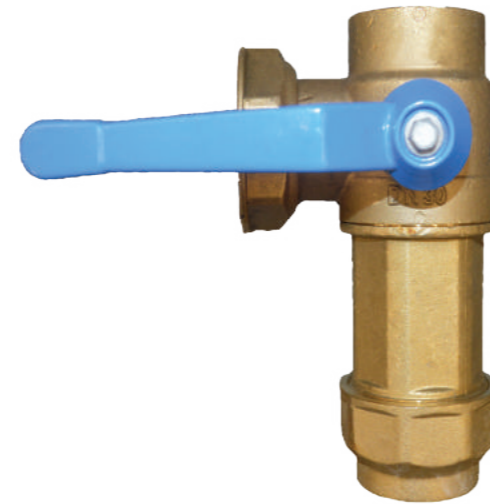

VÁLVULAS DE CONTADOR



LLAVE DE SALIDA

Con maneta a partir de DN30

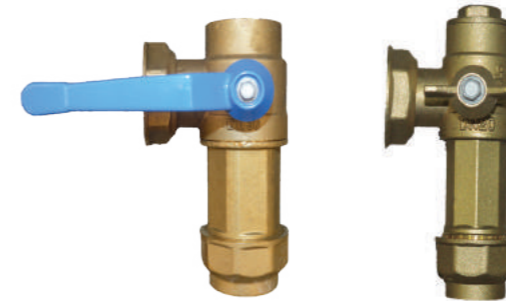

Referencia	DN	Contador	Conexión PE	€	Bolsa	📦
132200	20	13	PE Ø 25	39,18	1	40
132201	20	20	PE Ø 25	39,18	1	40
132202	30	30	PE Ø 40	131,38	1	10
132203	30	20	PE Ø 40	131,38	1	20
132204	40	40	PE Ø 50	152,51	1	5
132205	40	30	PE Ø 50	152,51	1	5
132206	50	50	PE Ø 63	291,74	1	5
132207	50	40	PE Ø 63	291,74	1	5
132208	65	65	PE Ø 75	448,48	1	4
132209	65	50	PE Ø 75	448,48	1	5

LLAVE DE ENTRADA INVERTIDA

Con maneta a partir de DN30



Referencia	DN	Contador	Conexión PE	€	Bolsa	📦
132100	20	13	PE Ø 25	32,69	1	30
132101	20	20	PE Ø 25	32,69	1	30
132102	30	30	PE Ø 40	100,70	1	10
132103	30	20	PE Ø 40	100,70	1	20
132104	40	40	PE Ø 50	133,09	1	5
132105	40	30	PE Ø 50	133,09	1	10
132106	50	50	PE Ø 63	226,99	1	3
132107	50	40	PE Ø 63	226,99	1	5
132108	65	65	PE Ø 75	405,08	1	2
132109	65	50	PE Ø 75	405,08	1	2

LLAVE DE SALIDA INVERTIDA

Con maneta a partir de DN30

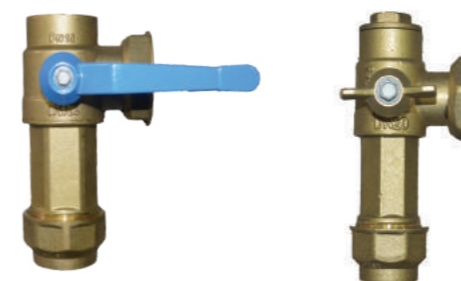

Referencia	DN	Contador	Conexión PE	€	Bolsa	📦
132300	20	13	PE Ø 25	39,18	1	30
132301	20	20	PE Ø 25	39,18	1	30
132302	30	30	PE Ø 40	131,38	1	10
132303	30	20	PE Ø 40	131,38	1	20
132304	40	40	PE Ø 50	152,51	1	5
132305	40	30	PE Ø 50	152,51	1	10
132306	50	50	PE Ø 63	291,74	1	3
132307	50	40	PE Ø 63	291,74	1	5
132308	65	65	PE Ø 75	448,48	1	2
132309	65	50	PE Ø 75	448,48	1	2

LLAVE DE ENTRADA

Con maneta a partir de DN30

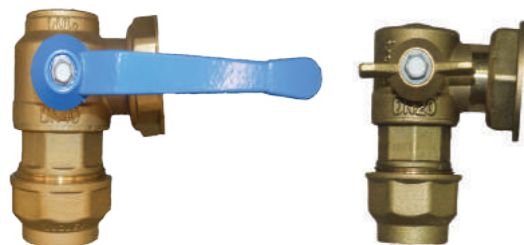

Referencia	DN	Contador	Conexión PE	€	Bolsa	📦
132000	20	13	PE Ø 25	32,69	1	40
132001	20	20	PE Ø 25	32,69	1	40
132002	30	30	PE Ø 40	100,70	1	10
132003	30	20	PE Ø 40	100,70	1	20
132004	40	40	PE Ø 50	133,09	1	5
132005	40	30	PE Ø 50	133,09	1	5
132006	50	50	PE Ø 63	226,99	1	5
132007	50	40	PE Ø 63	226,99	1	5
132008	65	65	PE Ø 75	405,08	1	4
132009	65	50	PE Ø 75	405,08	1	5

CASQUILLOS DE TRANSICIÓN



Referencia	DN	€	📦	📦
132150	20 - 3/4"	8,74	1	-
132151	30 - 1 1/4"	14,18	1	-
132152	40 - 1 1/2"	20,79	1	-
132153	50 - 2"	31,35	1	-
132154	65 - 2 1/2"	71,27	1	-

Válvulas de contador con sistema de condensa

BOSTON ISF

DESCRIPCIÓN Y CARACTERÍSTICAS

Se presentan dos series de válvulas antifraude que mediante el uso de una llave especial bloquea la válvula en posición cerrada o abierta. Estas válvulas bloqueables están dirigidas a empresas proveedoras de válvulas, tuberías y contadores de agua o a las compañías de distribución de agua.

Estas series incorporan válvulas de esfera rectas y de escuadra con accionamiento de cuarto de vuelta (tipo cuadradillo o mariposa). Estas válvulas están diseñadas como llave de corte para instalaciones de contadores de agua, en batería o instalaciones individuales, acometidas y en general, para redes de distribución de agua potable.

MATERIALES

ISF

- Cuerpo, tuerca y anillas: CW617N.
- Esfera: CW617N (latón cromado).
- Eje: Acero inox. AISI304.
- Asientos: PTFE.
- Palanca, cuadradillo: CW617N.
- Junta tórica: NBR.

Boston ISF

- Cuerpo y racor: CW617N.
- Esfera: CW617N (latón cromado).
- Eje: CW617N.
- Juntas estanqueidad: PTFE.
- Maneta: CW617N.



NORMATIVA Y CERTIFICACIONES

Apto para su uso en agua potable.
Latón bajo la normativa UNE-EN 12164 -12165.
Acero bajo la normativa UNE-EN 10088-1.

PRESIÓN DE TRABAJO

Presión de servicio hasta PN25.

VÁLVULAS DE CONTADORES CON SISTEMA DE CONDENA PARA TUBERÍA PE

BOSTON ISF

ROSCA H BSP ISO 228/1 - COMPRESIÓN PE. CUADRADILLO

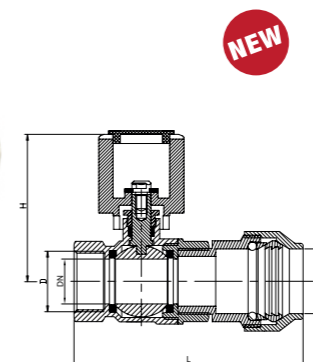

Referencia	DN	D	PE	€	☐	☐	L	H
32320B	15	1/2"	20	24,41	16	64	82	57
32321B	20	3/4"	25	30,56	12	48	93	60
32322B	25	1"	32	46,19	8	32	111	69
32323B	32	1 1/4"	40	58,88	6	24	132	73
32324B	40	1 1/2"	50	99,79	3	12	151	87
32325B	50	2"	63	164,93	2	8	221	109
32326B	65	2 1/2"	75	277,1	1	4	175	95

COMPRESIÓN PE - COMPRESIÓN PE. CUADRADILLO

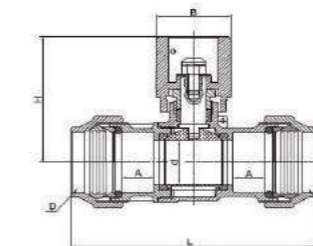

Referencia	DN	€	☐	☐	L	H	Ød
132600	20	23,66	12	48	84,4	58,7	14,5
132601	25	33,24	10	40	100,6	62,3	19
132602	32	47,33	6	24	117	68,5	24
132603	40	69,71	4	16	144,2	73	30,5
132604	50	119,73	2	8	166	85,2	37
132605	63	194,79	-	6	198,1	92,9	47

VÁLVULAS DE CONTADORES CON SISTEMA DE CONDENA ROSCAR

BOSTON ISF

ROSCA M-H BSP ISO 228/1 CUADRADILLO

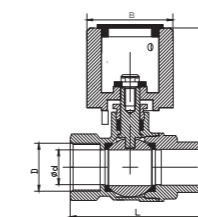

Referencia	DN	Ød	€	☐	☐	L	H	ØB
32220	1/2"	15	18,63	16	64	57	57	28
32221	3/4"	19	20,76	4	12	63	60	28
32222	1"	24	32,99	8	36	78	67	28
32223	1 1/4"	31	44,39	6	24	87	73	28
32224	1 1/2"	37	76,85	3	12	103	87	28
32225	2"	47	123,63	2	8	124	95	28
32226	2 1/2"	63	191,46	1	4	149	109	28

ROSCA H-H BSP ISO 228/1 CUADRADILLO

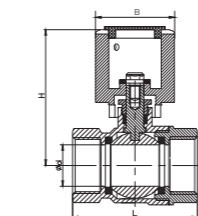

Referencia	DN	Ød	€	☐	☐	L	H	ØB
32320	1/2"	15	19,89	16	64	50	57	28
32321	3/4"	19	23,68	12	48	57	60	28
32322	1"	24	35,70	8	24	68	69	28
32323	1 1/4"	30	45,58	6	24	78	73	28
32324	1 1/2"	37	78,75	3	12	90	87	28
32325	2"	47	129,57	2	8	105	95	28
32326	2 1/2"	57	208,77	1	4	144	109	28

VÁLVULAS DE CONTADORES CON SISTEMA DE CONDENA ROSCAR

BOSTON ISF

NOTAS



ROSCA H-H BSP ISO 228/1 TUERCA LOCA. PALANCA

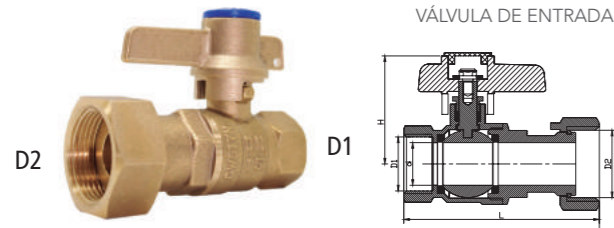

Referencia	DN	D1-D2	Ød	€	☐	☐	L	H
32300	15	1/2"-3/4"	15	23,48	16	64	82	45
32301	15	1/2"-7/8"	15	23,03	12	48	82	45
32302	15	3/4"-3/4"	15	24,24	16	64	83	45
32303	20	3/4"-7/8"	19	32,65	12	48	87	48
32304	20	3/4"-1"	19	36,32	12	48	86	48
32305	20	1"-1"	19	36,54	10	40	99	48

ESCUADRA ROSCA M-H BSP ISO 228/1 PALANCA

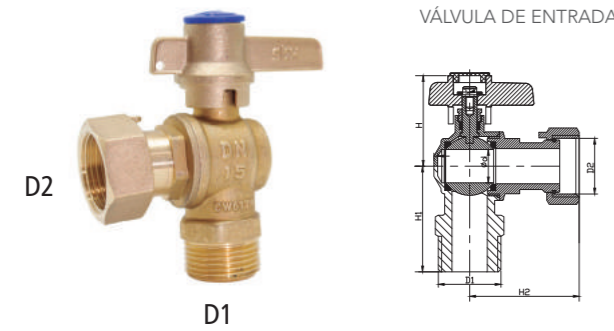

Referencia	DN	D1-D2	€	☐	☐	H	H1	H2
32400	15	1/2"-3/4"	22,10	12	48	45	38	45
32401	15	3/4"-3/4"	23,30	12	48	45	40	45
32402	15	3/4"-7/8"	32,45	12	48	45	40	53
32403	20	3/4"-1"	33,26	12	48	49	51	58

SALIDA ESCUADRA ROSCA M-H BSP ISO 228/1 PALANCA

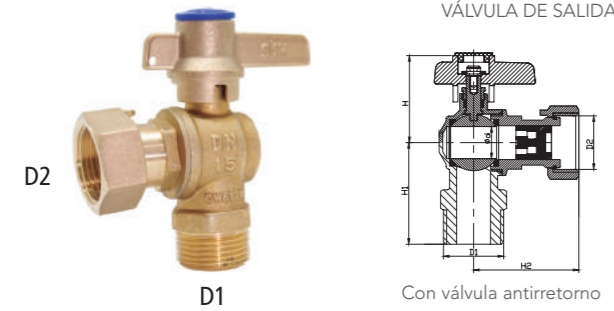

Referencia	DN	D1-D2	€	☐	☐	H	H1	H2
32410	15	1/2"-3/4"	23,31	12	48	45	38	45
32411	15	3/4"-3/4"	24,61	12	48	45	40	45
32412	20	1"-1"	31,70	8	32	49	54	59

RECAMBIOS

SISTEMA DE BLOQUEO



Referencia	€	☐	☐
32515	38,62	-	-

NOTA

SISTEMA DE CONDENA

Manetas intercambiables para el sistema de accionamiento bloqueable. El sistema evita que las válvulas se puedan manipular por personal no autorizado.

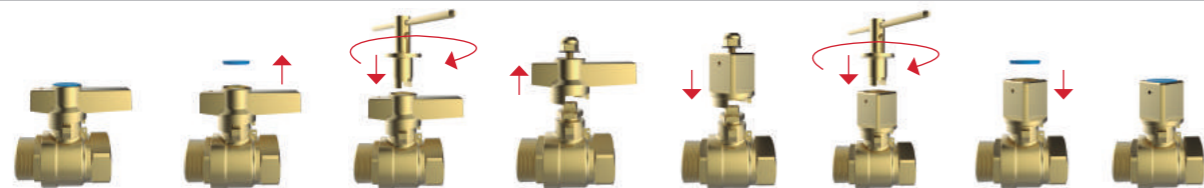

Válvulas de servicio auxiliares

DESCRIPCIÓN Y CARACTERÍSTICAS

Las válvulas sanitarias están diseñadas y garantizadas para el uso en instalaciones de agua potable, agua caliente sanitaria, aguas pluviales, aire comprimido.

- La válvula de compuerta es del tipo multivuelta, en la cual se cierra el paso con un obturador vertical de caras planas. Este tipo de válvula se recomienda para servicios donde se necesita una apertura o cierre sin estrangulación (paso total).

CHICAGO

- Cuerpo y racor: Latón (UNE-EN 12164 -12165).
- Esfera: Latón (UNE-EN 12164 -12165).
- Eje y prensa: Latón (UNE-EN 12164 -12165).
- Juntas de cierre: PTFE.
- Palanca/ mariposa: Acero Dacromet/ aluminio.
- Acabado: Niquelado
- Temperatura máxima: 110°C
- Paso reducido

BOSTON ISF

- Cuerpo y racor: Latón (UNE-EN 12164 -12165).
- Esfera: CW617N (latón cromado).
- Eje: CW617N.
- Juntas estanqueidad: PTFE.
- Maneta: CW617N.
- Acabado: Niquelado
- Temperatura máxima: 140°C
- Paso total

PRESIÓN DE TRABAJO

PN25: CHICAGO y BOSTON
PN16: STHANCA, STH y NY

- La válvula de esfera Chicago está diseñada y garantizada para el uso en instalaciones de agua potable, agua caliente y redes de aire comprimido. El acabado niquelado permite instalarlas a la intemperie sin perjudicar su funcionamiento.

- Las válvulas de retención NY ofrecen una solución que evita el retorno de agua en todo tipo de instalaciones. La instalación de la válvula puede ser tanto en posición vertical como horizontal.

STHANCA

- Cuerpo y torreta: Latón (UNE-EN 12164 -12165).
- Cierre: Latón (UNE-EN 12164 -12165) Cierre elástico de NBR.
- Eje: Latón (UNE-EN 12164 -12165).
- Juntas: NBR.
- Volante: POM 1/2" - 1 1/4" Acero 1 1/2" - 4".
- Temperatura máxima: 90°C
- Paso total

NY

- Cuerpo y racor: Latón (UNE-EN 12164 -12165).
- Eje y cierre: Latón (UNE-EN 12164 -12165).
- Juntas de cierre: NBR.
- Muelle: Acero Inoxidable.
- Temperatura máxima: 90°C

STH

- Cuerpo y racor: Latón (UNE-EN 12164 -12165).
- Juntas de cierre: Junta plana de NBR.
- Temperatura máxima: 90°C

NORMATIVA Y CERTIFICACIONES

Apto para su uso en agua potable.
Latón bajo la normativa UNE-EN 12164 -12165.
Acero bajo la normativa 10088-1.

VÁLVULAS DE SERVICIO AUXILIARES

VÁLVULA DE ESFERA PARA ARQUETAS

ISF

ROSCA BSP H-H ISO 228/1. Cuadradillo

BOSTON

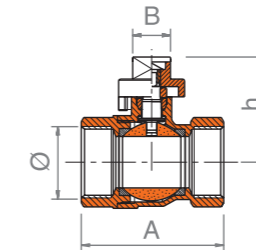

Referencia	Ø	€	☐	📦	A	B	h
31170	1/2"	10,16	48	96	47	18	42
31171	3/4"	14,32	24	96	55	18	45
31172	1"	20,44	24	48	64	18	50
31173	1 1/4"	33,41	12	24	73	20	70
31174	1 1/2"	50,23	12	24	85	20	74
31175	2"	77,84	8	12	90	20	84

VÁLVULAS DE ESFERA VISTA

STH

ROSCA BSP H-H 90° ISO 228/1
Palanca de acero Dacromet

CHICAGO

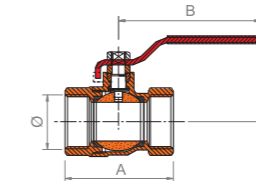

Referencia	Ø	€*	☐	📦	A	B	h
34499	1/4"	5,70	-	100	35	75	39
34500	3/8"	5,70	48	192	38	75	40
34501	1/2"	6,59	48	96	46	95	46
34502	3/4"	9,73	24	96	52	95	50
34503	1"	14,70	24	48	61	104	57
34504	1 1/4"	23,13	18	36	70	128	68
34505	1 1/2"	34,70	12	24	82	128	73
34506	2"	52,73	8	16	95,4	159	80
34507	2 1/2"	99,62	4	8	117	227	107
34508	3"	151,56	-	6	134	227	116
34509	4"	208,64	-	4	161	227	162

ROSCA BSP H-H 90° ISO 228/1
Mariposa de aluminio

CHICAGO

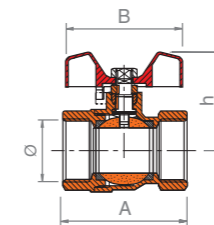

Referencia	Ø	€*	☐	📦	A	B	h
34510	3/8"	5,70	48	192	38	46	32
34511	1/2"	6,59	48	96	46	56	39
34512	3/4"	9,73	24	96	52	56	43
34513	1"	14,70	24	48	61	66	52

(* PVP según Tarifa STH Fontanería & Calefacción en vigor. Condiciones de descuentos comerciales Fontanería & Calefacción.



VÁLVULA DE COMPUERTA

ROSCA BSP H-H ISO 228/1 Volante metálico

STHANCA

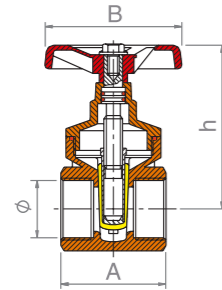

CIERRE ELÁSTICO de NBR

Referencia	Ø	€	⊞	⊞	A	B	h
30001	1/2"	13,41	8	96	40	54	60
30002	3/4"	16,55	6	60	45	54	68
30003	1"	24,76	6	36	50	59	81
30004	1 1/4"	43,76	4	24	58	59	95
30005	1 1/2"	58,14	4	16	62	78	126
30006	2"	86,07	2	12	67	78	138
30007	2 1/2"	177,20	2	6	100	130	165
30008	3"	221,36	3	6	101	130	178

VÁLVULA DE RETENCIÓN

ROSCA BSP H-H ISO 228/1

NY

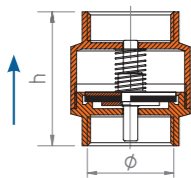

Referencia	Ø	€	⊞	⊞	h
10302	3/8"	6,81	12	120	47
10303	1/2"	7,26	15	120	47
10304	3/4"	10,02	12	96	49
10305	1"	13,08	8	64	56
10306	1 1/4"	19,62	6	48	63
10307	1 1/2"	29,19	7	28	70
10308	2"	44,45	6	24	77
10309	2 1/2"	73,76	1	12	86
10310	3"	105,18	1	12	100
10311	4"	163,24	1	6	123

VÁLVULA DE CLAPETA

ROSCA BSP H-H ISO 228/1

STH

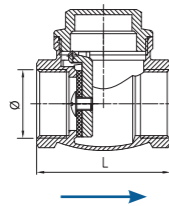

Referencia	Ø	€	⊞	⊞	L
20131	1/2"	8,52	12	120	47
20132	3/4"	10,85	12	108	52
20133	1"	17,96	12	96	64
20134	1 1/4"	22,29	6	48	74
20135	1 1/2"	34,69	6	36	86
20136	2"	49,59	6	24	97
20137	2 1/2"	99,80	1	12	112
20138	3"	89,10	1	12	136
20139	4"	150,67	1	6	163

(*) PVP según Tarifa STH Fontanería & Calefacción en vigor. Condiciones de descuentos comerciales Fontanería & Calefacción.

DESCRIPCIÓN Y CARACTERÍSTICAS

Las válvulas de compuerta son elementos fundamentales en el sector de la distribución, control y regulación del agua. Las válvulas de cierre y seguridad son elementos fundamentales, ya que serán los encargados de cerrar el paso del agua en caso de rotura de la tubería o de accidente, protegiendo así al resto de equipos, la instalación, las personas y los bienes.

Las válvulas de compuerta están diseñadas para resistir presiones elevadas, en general muy superiores a los valores habitualmente hallados en las redes.

Aún sometidas a condiciones de instalación y servicio extremadamente duras, disfrutan de una excepcional vida útil.

- Paso libre y sin obstrucciones.
- Sellado del eje intercambiable bajo presión.
- Par de cierre menor al necesario habitualmente.
- Disponible con accionamiento de volante o cuadradillo.
- El sentido de cierre es horario.

MATERIALES

Eje: Acero Inoxidable AISI 420 (X20Cr13), según EN 10088-1.

Tornillos: Acero Inoxidable AISI304, sellado con silicona según EN 10088-1.

Juntas: Elastómero EPDM según EN 681-1.

Tuerca de la compuerta: Latón CW617N según EN 12165.

Compuerta: Fundición dúctil EN-GJS-500-7 según EN 1563.

Recubrimiento: Pintura Epoxi RAL 5017 adecuada para agua potable aplicada electrostáticamente. Espesor ≥ 250 micras. Cumple la norma EN 14901.

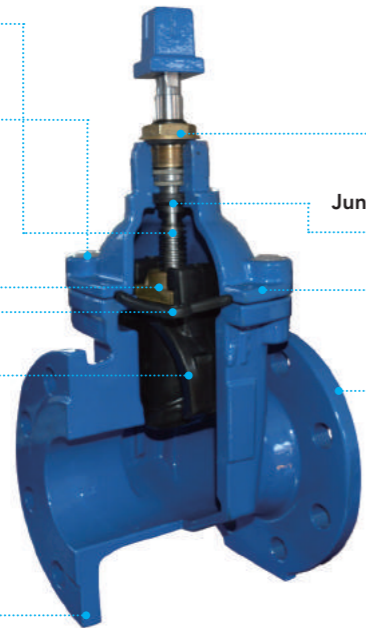

Tuerca empaquetadura: Latón CW617N según EN 12165.

Juntas tóricas: Elastómero EPDM según UNE-EN 681-1.

Cuerpo/Tapa: Fundición dúctil EN-GJS-500-7 acorde a la norma UNE-EN 1563.

RECUBRIMIENTO

Recubrimiento exterior e interior: Pintura Epoxi RAL 5017 adecuada para agua potable aplicada electrostáticamente. Espesor ≥ 250 micras. Cumple la norma EN 14901.

Recubrimiento de la compuerta: Completamente recubierta exterior e interiormente de EPDM según UNE-EN 681-1.

PRESIÓN DE TRABAJO

- Para DN ≤ 200 : PN10/16.
- Para DN > 200 : PN16.

NORMATIVA Y CERTIFICACIONES

- **HOMOLOGADAS POR CANAL DE ISABEL II**
- Diseñada de acuerdo a la norma EN 1171.
- La brida está fabricada de acuerdo a la norma EN 1092-2
- Distancia entre bridas: Corta F14 (EN 558-1) y larga F15 (EN 558-1).

HOMOLOGACIONES

- Válvula de cierre elástico.
 - Certificado TUV SUD N°: IS-SHA-250881
- Elastómero EPDM y revestimiento epoxi
 - WRAS



VÁLVULA COMPUERTA BRIDAS F4 CUELLO CORTO PN10/16

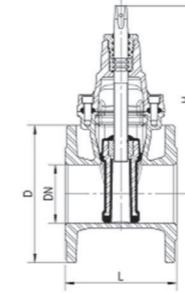

PN	Referencia	DN	€	📦	D	H	L
10/16	137050	40	134,72	1	150	293	140
10/16	137051	50	122,71	1	165	293	150
10/16	137052	65	151,94	1	185	298	170
10/16	137053	80	181,08	1	200	333	180
10/16	137054	100	234,60	1	235	383	190
10/16	137055	125	328,97	1	250	426	200
10/16	137056	150	390,78	1	285	462	210
10/16	137057	200	625,67	1	340	570	230
16	137058	250	974,03	1	405	650	250
16	137059	300	1.470,28	1	460	740	270

VÁLVULA COMPUERTA BRIDAS F5 CUELLO LARGO PN10/16

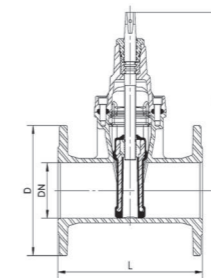

PN	Referencia	DN	€	📦	D	H	L
10/16	137151	50	139,81	1	165	293	250
10/16	137152	65	170,42	1	185	298	270
10/16	137153	80	182,04	1	200	333	280
10/16	137154	100	227,21	1	235	383	300
10/16	137155	125	392,23	1	250	426	325
10/16	137156	150	440,35	1	285	462	350
10/16	137157	200	698,58	1	340	570	400
16	137158	250	1.129,62	1	405	650	450
16	137159	300	1.634,91	1	460	740	500

Producto sujeto a condiciones de transporte especiales. Consultar

DESCRIPCIÓN Y CARACTERÍSTICAS

Las **válvulas ruber check** también llamadas válvulas de retención, válvulas uniflujo o "check valves", tienen por objetivo cerrar por completo el paso de un fluido en circulación -bien sea gaseoso o líquido- en un sentido y dejar paso libre en el contrario.

Cuando el fluido entra en las válvulas la presión causa que el disco se abra quedando el muelle comprimido. Una vez que el flujo se detiene el muelle vuelve a su estado original sellando el paso de fluido en la dirección contraria asegurando una rápida estanqueidad.

MATERIALES:

- Válvula Retención Ruber Check

Cuerpo: Fundición dúctil EN-GJS-500-7 acorde a la norma UNE-EN 1563.

Plato: Acero Inox AISI 316.

Eje: Acero Inox AISI 316.

Asientos: EPDM acorde a la norma UNE-EN 681-1.

Muelle: Acero Inox SS420.

Tiene la ventaja de un recorrido mínimo del disco u obturador a la posición de apertura total. Permitiendo utilizar un modelo de válvula antirretorno compacto.

RECUBRIMIENTO

Recubrimiento con pintura Epoxi mínimo de 250 micras. Certificación WRAS.



PRESIÓN DE TRABAJO

Presión de servicio PN10/16.

PROTECCIÓN DE REDES

VÁLVULA RETENCIÓN TIPO RUBER CHECK PN10/16

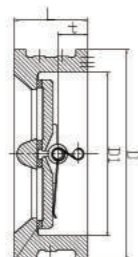

Referencia	DN	€	D	D1	L	t
130402	50	52,71	-	-	-	-
130403	65	64,77	-	-	-	-
130404	80	88,10	142	94	64	28
130405	100	121,43	162	117	64	27

Una boca de incendio o hidrante es una toma de agua diseñada para abastecer de un caudal considerable en caso de incendio. El agua se obtiene de la red urbana o de un depósito. Están situadas en las inmediaciones de los edificios para que en caso de incendio los bomberos tengan un fácil acceso.

Podemos encontrar dos tipos, aéreas o enterradas:

- En el primer caso, se trata de un poste con sus tomas (normalmente más de una).

- En el segundo, se sitúan en una arqueta, con tapa de fundición, bajo el nivel del pavimento de la acera.

Por tanto, es necesario que respondan a la normativa vigente, que sean robustos, seguros, fiables, que tengan un funcionamiento sencillo combinado con una estética agradable.

CARACTERÍSTICAS

Hidrante tipo Madrid

- Válvula tipo globo.
- Accionamiento llave de cuadrado 30 x 30.
- N° de vueltas hasta apertura total (totales): 10½ vueltas.
- N° de vueltas hasta inicio de flujo (muertas): 2½ vueltas.
- Sistemas anti rotura (para protección contra daños mecánicos).
- Sistema de drenaje (para evitar el riesgo de heladas).
- Sistema de accionamiento con baño de aceite (para un mejor y más fácil mantenimiento).
- Opción de giro de 360° a cualquier posición, para facilitar una correcta orientación de sus salidas.
- Con certificado Aenor.

Boca de riego tipo Barcelona

- La conexión de entrada es de brida de DN40 o PN16 Rosca Hembra 1 1/2".
- La tapa posee una resistencia B125 de acuerdo a la norma UNE-EN 124.
- La tapa y la cerradura es con protección antibandálica y con apertura de 180°.
- Presiones de trabajo: 16 y 24 bares.

MATERIALES

Hidrante tipo Madrid

Cuerpo, tapa y arqueta: Fundición nodular GJS-500-7.

Mecanismo de accionamiento: Fabricado en latón CuZn39Pb.

Recubrimiento anticorrosivo epoxi por el interior y exterior.

Boca de riego tipo Barcelona

Cuerpo: Fundición dúctil GGG40, con recubrimiento epoxi RAL 5015 con un mínimo de 200 µm.

Tapa: Fundición dúctil GGG40, con recubrimiento epoxi RAL 3020 y un mínimo de 200 µm.

Obturador: Fundición dúctil GGG40 con recubrimiento EPDM acorde a la norma UNE-EN 681-1.

Tornillería: AISI 304.

Cerradura de latón y resorte de acero inoxidable.

HIDRANTES

HIDRANTE TIPO MADRID + CARCASA



Referencia	DN	€	☐	A	B
160001	100	831,61	1	280	540

BOCA DE RIEGO TIPO BARCELONA

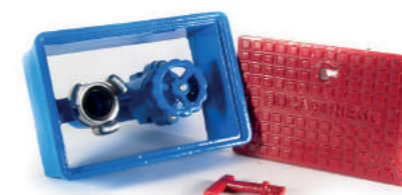

Referencia	DN	€	☐	A	B
160035	40	255,55	1	230	200

Seguridad y Control

122 Seguridad y Control

123 Válvulas VAG (30107)



Válvulas VAG



Las válvulas VAG se encuentran en casi todas las compañías de agua, centrales eléctricas, estaciones de bombeo y en numerosos sistemas de conexiones de edificios. La amplia gama comprende válvulas de compuerta, mariposa, retención, paso anular, descarga de fondo, ventosas automáticas, válvulas de regulación, acometidas domiciliarias e hidrantes.

VAG dispone de numerosas patentes registradas con éxito y certificaciones para empresas y productos, las cuales confirman un gran conocimiento y experiencia en el desarrollo de válvulas innovadoras. Además, las pruebas de control garantizan la durabilidad y seguridad funcional que usted espera de VAG.

Aplicaciones:
Válvulas apropiadas para el uso en el tratamiento y distribución de agua, en embalses, centrales eléctricas, y en la industria.

VAG BEV-E VENTOSA AUTOMÁTICA ROSCADA

DESCRIPCIÓN Y CARACTERÍSTICAS

Ventosa automática de una cámara para purgar y liberar cantidades pequeñas y medianas de aire en las tuberías, así como para liberar aire durante el funcionamiento. Adecuada para su uso en el tratamiento y la distribución de agua y en la gestión de la presión.

- Ventosa automática de una cámara en diseño compacto
- Para la descarga de pequeñas cantidades de aire
- Función de purga:
 - Pequeño orificio para liberar pequeñas cantidades de aire durante el funcionamiento bajo presión.
 - Pequeño orificio para ventilar bajas cantidades de aire.
- Para purgar pequeñas cantidades de aire.
- Salida con rosca hembra: según DIN ISO 228 G 3/4", G 1", G 1 1/4".
- Con rosca hembra para facilitar el enroscado en la tubería.
- Presión mínima de funcionamiento: 0,5 bar.
- Para el suministro de agua doméstica.
- Ventosa automática de doble función.



MATERIALES

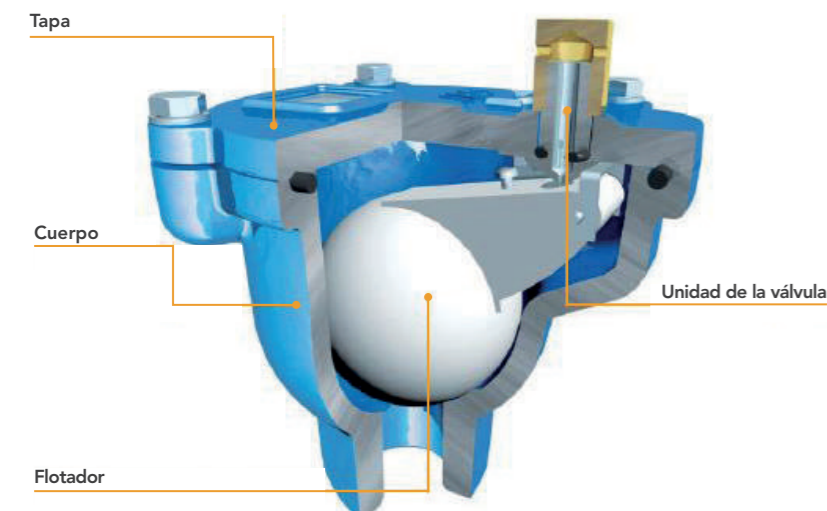

Cuerpo: Hierro fundido dúctil EN-GJS-400-15 (GGG-40).

Tapa: Hierro fundido dúctil EN-GJS-400-15 (GGG-40).

Flotador: Plástico polipropileno.

Sellado: NBR.

Tornillos de tapa: Acero inoxidable A2 (DIN EN ISO 3506).

VAG BEV-E VENTOSA AUTOMÁTICA ROSCADA



APLICACIONES

Apropiada para el uso en el tratamiento y distribución de agua.

PRESIÓN DE TRABAJO

PN16 y PN25.

CERTIFICACIONES

Recubrimiento epóxico interior y exterior según las directrices GSK.

NOTA

Para ver resto de gama, consultar la web de www.vag-group.com

VAG BEV-E VENTOSA AUTOMÁTICA ROSCADA

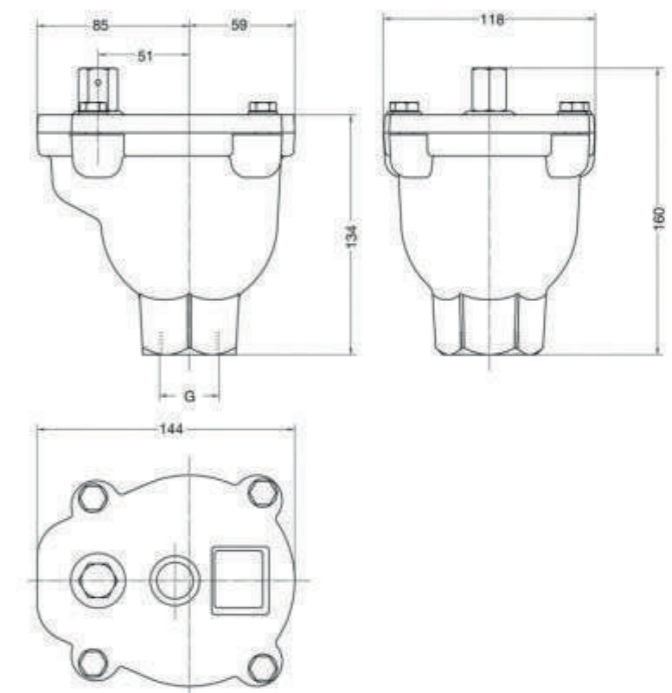

Referencia	PN	G	€	📦
134360	16	3/4"	271,13	1
134361	16	1"	279,61	1
134362	16	1 1/4"	279,61	1

"Producto sujeto a plan de prescripción por Distribuidor Autorizado"



DESCRIPCIÓN Y CARACTERÍSTICAS

Ventosa automática de polietileno para aplicaciones de aguas residuales. Con piezas internas ampliadas para proteger las partes funcionales de la suciedad. El cuerpo de plástico libre de corrosión e incrustaciones permite un fácil mantenimiento y manejo debido a su bajo peso. Adecuada para su uso en aplicaciones de aguas residuales, en centrales eléctricas y en la industria.

- Ventosa automática de una cámara en diseño compacto.
- Alta capacidad de descarga para grandes cantidades de aire.
- Función de purga:
 - Gran orificio para purgar grandes cantidades de aire durante el vaciado de la tubería.
 - Gran orificio para liberar grandes cantidades de aire durante el llenado de la tubería.
 - Orificio pequeño para liberar bajas cantidades de aire durante el funcionamiento bajo presión.
- Salida con rosca hembra: según DIN ISO 228 G 1 ¼", G 2 ½".
- Con extremo de brida según EN 1092-2.
- Presión mínima de funcionamiento: 0,1 bar.
- Poco peso para un fácil manejo.
- Fácil mantenimiento, todas las piezas funcionales internas se pueden desmontar juntas.
- Sin incrustaciones ni corrosión gracias a la carcasa de polietileno PE.
- Ventosa automática de triple función.



MATERIALES

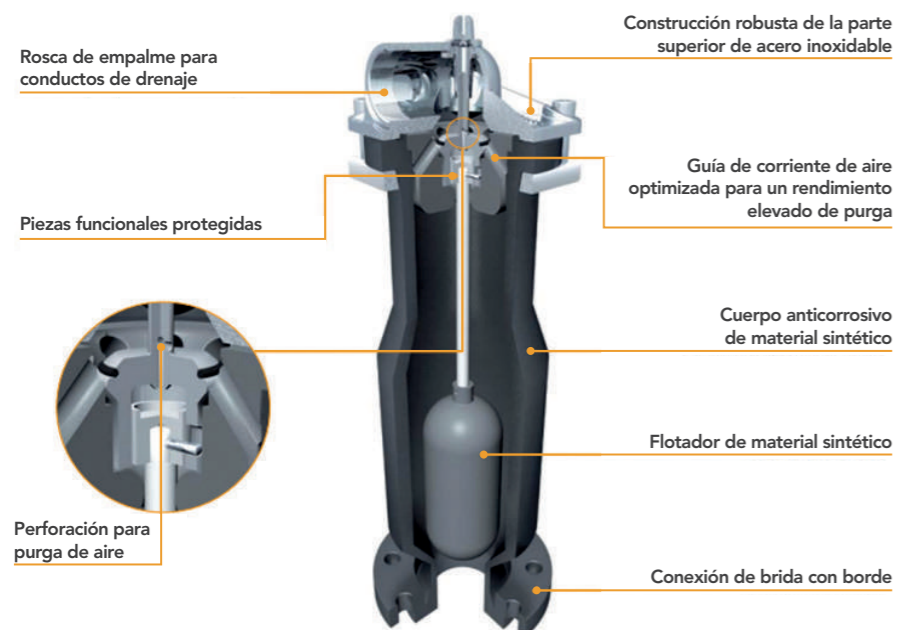

Cuerpo: Polietileno PE 100.

Tapa: Acero inoxidable 1.4308.

Partes internas: Material sintético (POM / PVC).

Flotador: Polietileno PE 100.

Sellado: NBR.

Brida ciega y tornillos-guía: Acero inoxidable.

Brida suelta para conexiones de acero bridadas con recubrimiento de polipropileno (PP).



APLICACIONES

Aguas residuales, agua de mar. Apropiaada para el uso con aguas residuales, en centrales eléctricas, y en la industria.

PRESIÓN DE TRABAJO

PN10/16.

NOTA

Para ver resto de gama, consultar la web de www.vag-group.com

VAG FLOWJET® PE VENTOSA AUTOMÁTICA

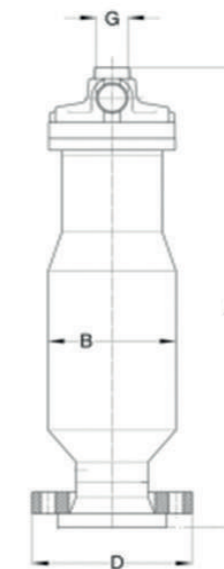

Referencia	DN	€	📦	PN	G	D	B	h
134370	50	2.291,73	1	16	1 1/4"	165	160	665
134371	80	2.299,79	1	16	1 1/4"	200	160	590
134372	100	2.348,22	1	16	1 1/4"	220	160	590
134373	150	3.187,44	1	16	2 1/2"	285	225	690
134374	200	3.308,48	1	10	2 1/2"	340	225	690
134375	200	3.469,87	1	16	2 1/2"	340	225	690

"Producto sujeto a plan de prescripción por Distribuidor Autorizado"



DESCRIPCIÓN Y CARACTERÍSTICAS

Ventosa automática de gran capacidad y una sola cámara con triple función para purgar y liberar el aire en las tuberías, así como para liberar el aire durante el funcionamiento. Resistente a la corrosión gracias a las piezas interiores de acero inoxidable y al flotador de plástico. Funcionamiento seguro y fiable incluso a altas velocidades de liberación de aire, hasta la velocidad del sonido. Adecuado para su uso en el tratamiento de aguas, la distribución de agua, en presas, centrales eléctricas y en la industria.

- Sistema de sellado/estándar: CIERRE ELÁSTICO.
- Ventosa automática de una cámara en diseño compacto.
- Capacidad de descarga muy alta hasta la velocidad sónica gracias al flotador estabilizado.
- Función de venteo:
 - Orificio grande para ventilar altas cantidades de aire durante el vaciado de la tubería.
 - Orificio grande para liberar grandes cantidades de aire durante el llenado de la tubería.
 - Orificio pequeño para liberar cantidades bajas de aire durante el funcionamiento bajo presión.
- Salida con rosca hembra: según DIN ISO 228.
- Con extremo de brida según EN 1092-2.
- Presión mínima de funcionamiento: 0,3 bar.
- Con válvula de bola integrada.
- Ventosa automática de triple función.



MATERIALES

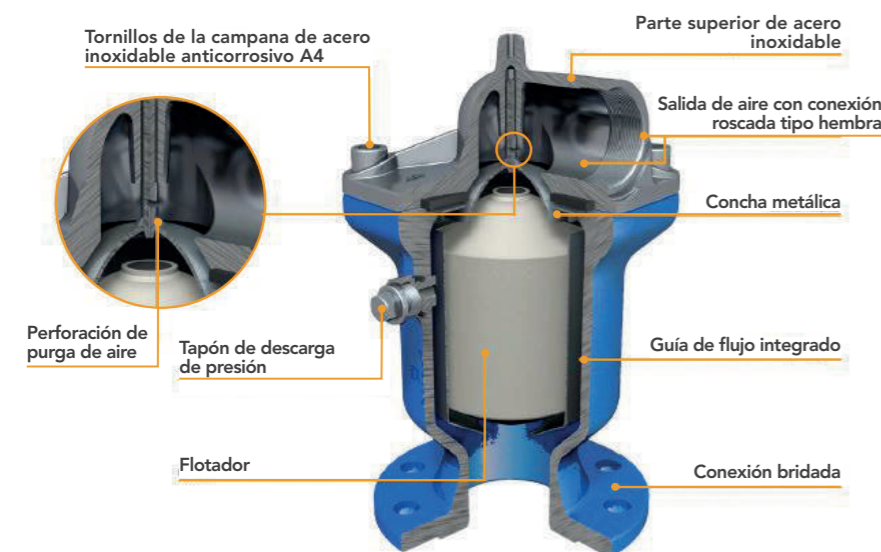

Cuerpo: Hierro fundido dúctil EN-GJS-400-15 (GGG-40).

Tapa: Acero inoxidable 1.4308.

Partes internas: Acero inoxidable 1.4541.

Flotador: Plástico polipropileno.

Sellado: EPDM acorde a la norma UNE-EN 681-1.

Tornillos de tapa: Acero inoxidable A2 (DIN EN ISO 3506).



APLICACIONES

Apropiada para el uso en el tratamiento y distribución de agua, en embalses, centrales eléctricas, y en la industria.

PRESIÓN DE TRABAJO

PN10/16/25.

CERTIFICACIONES

Recubrimiento epóxico interior y exterior según las directrices GSK.



NOTA

Para ver resto de gama, consultar la web de www.vag-group.com

VAG DUOJET® VÁLVULA DE VENTOSA AUTOMÁTICA

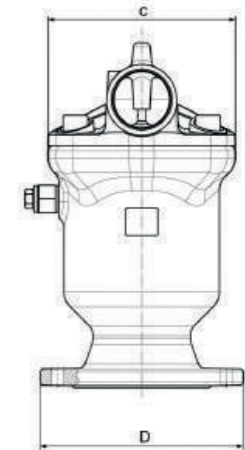
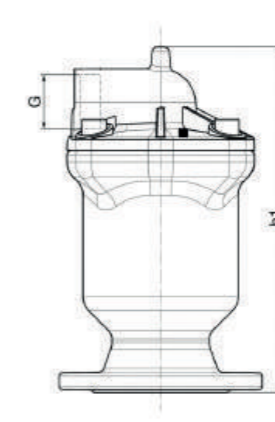

Tapa Fundición

Referencia	DN	€	📦
-	-	-	1
134020	80	900,55	1
134021	100	1.128,12	1
134022	150	1.920,54	1
-	-	-	1
134060	50	645,56	1
134061	80	900,55	1
134062	100	1.100,67	1
134063	150	1.883,4	1
134064	200	1.952,81	1
134065	200	1.944,75	1

Tapa Acero inoxidable

Referencia	DN	€	📦	PN	ØD	G	C	h1
134010	50	1.059,11	1	25	165	2"	185	337
134011	80	1.008,27	1	25	200	2"	185	340
134012	100	1.465,81	1	25	235	2 1/2"	205	383
134013	150	2.363,95	1	25	300	4"	260	505
134014	200	2.550,36	1	25	360	4"	260	505
134050	50	779,5	1	16	165	1 1/4"	160	337
134051	80	1.008,27	1	16	200	2"	185	340
134052	100	1.347,2	1	16	220	2 1/2"	205	383
134053	150	2.228,37	1	16	285	4"	260	505
134054	200	2.347,01	1	16	340	4"	260	505
134055	200	2.287,69	1	10	340	4"	260	505

"Producto sujeto a plan de prescripción por Distribuidor Autorizado"

VAG EKO®-B VÁLVULA DE COMPUERTA



DESCRIPCIÓN Y CARACTERÍSTICAS

Válvula de compuerta con cierre elástico con conexión de tapa sin tornillos y longitud entre bridas corta y larga (F4 y F5). Diseño probado con mejoras innovadoras, como las tapas deslizantes, que garantizan un bajo par de maniobra incluso después de muchos años de uso. Apropia para el uso en instalación subterránea, en cámara y en plantas.

- Cierre elástico según EN 1074 (DIN 3352 - 4A).
- Longitud entre caras según EN 558 versión corta y larga (F4 y F5).
- Con conexión de brida según EN 1092-2.
- Sellado del vástago libre de mantenimiento y resistente a la corrosión.
- Con triple junta tórica de sellado.



MATERIALES

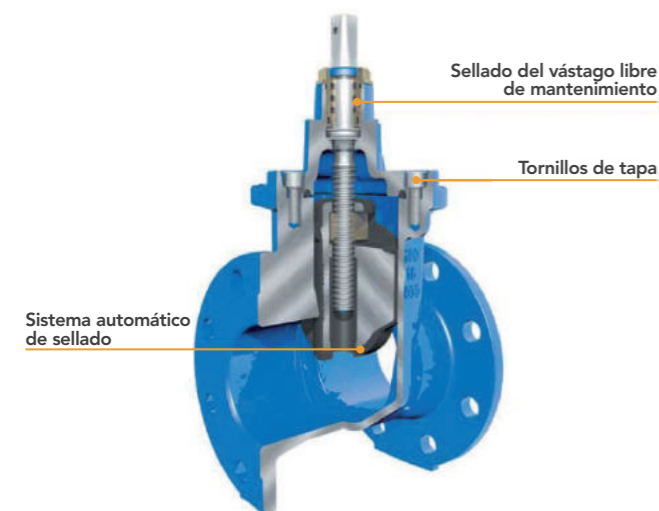

Cuerpo: Fundición dúctil EN-GJS-500-7 (GGG-50).

Tapa: Fundición dúctil EN-GJS-500-7 (GGG-50).

Obturador: Fundición dúctil EN-GJS-500-7. (GGG-50) vulcanizada en todos los lados con EPDM acorde a la norma UNE-EN 681-1.

Tornillos de tapa: Acero inoxidable A2 (DIN EN ISO 3506).

Vástago: Acero inoxidable 1.4021.

Tuerca del vástago: Latón (agua).

VAG EKO®-B VÁLVULA DE COMPUERTA



APLICACIONES

Como válvula de compuerta es apropiada para el uso en instalación subterránea, instalación en cámara y en plantas.

PRESIÓN DE TRABAJO

PN16.

CERTIFICACIONES

Recubrimiento epóxico interior y exterior según las directrices GSK.



NOTA

Para ver resto de gama, consultar la web de www.vag-group.com

VAG EKO®-B VÁLVULA DE COMPUERTA

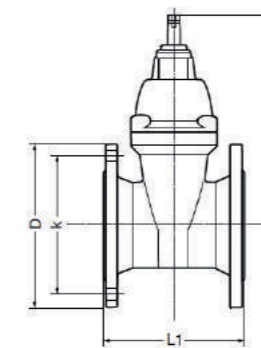

Referencias F4

Referencia	DN	€	☐	ØD	k	L1	h1
134100	40	179,99	1	150	110	140	260
134101	50	186,83	1	165	125	150	270
134102	65	218,73	1	185	145	170	310
134103	80	257,46	1	200	160	180	325
134104	100	321,26	1	220	180	190	360
134105	125	437,46	1	250	210	200	400
134106	150	485,31	1	285	240	210	460
134107	200	899,98	1	340	295	230	560
134108	250	1.401,24	1	400	350	250	650
134109	300	1.777,18	1	455	400	270	740

Referencias F5

Referencia	DN	€	☐	ØD	k	L1	h1
134150	40	200,51	1	150	110	240	260
134151	50	207,34	1	165	125	250	270
134152	65	248,35	1	185	145	270	310
134153	80	296,19	1	200	160	280	325
134154	100	353,15	1	220	180	300	360
134155	125	512,65	1	250	210	325	400
134156	150	626,58	1	285	240	350	460
134157	200	1.045,8	1	340	295	400	560
134158	250	1.777,18	1	400	350	450	650
134159	300	2.369,58	1	455	400	500	740

"Producto sujeto a plan de prescripción por Distribuidor Autorizado"

VAG EKO®PLUS VÁLVULA DE COMPUERTA



DESCRIPCIÓN Y CARACTERÍSTICAS

Válvula de compuerta de cierre elástico con conexión de tapa atornillada y longitud entre caras de la serie básica 14 para aplicaciones de agua. Diseño probado con mejoras innovadoras, como las tapas deslizantes, que garantizan un bajo par de maniobra incluso después de muchos años de uso. Adecuada para aplicaciones de tratamiento de agua, distribución de agua, en la gestión de la presión, en cuencas de retención de aguas pluviales, en presas, centrales eléctricas y en la industria.

- Sistema de sellado/estándar: Cierre elástico según EN 1074 (DIN 3352 - 4A).
- Longitud entre caras: según EN 558, serie básica 14 (DIN 3202, F4).
- Con extremos de brida en ambos lados según EN 1092-2.
- Bajo par de giro gracias a las guías de deslizamiento de plástico de la cuña.
- Sellado del vástago libre de mantenimiento y resistente a la corrosión
- Con triple junta tórica de sellado.
- Bajo desgaste gracias a la guía de la cuña y al cojinete del vástago alargado.
- Adecuado para un vacío de hasta el 90%.
- Con adaptador integrado para la extensión del vástago TELEMEX.



MATERIALES

Cuerpo: Hierro fundido dúctil EN-GJS-400-15 (GGG-40).

Tapa: Hierro fundido dúctil EN-GJS-400-15 (GGG-40).

Vástago: Acero inoxidable 1.4057*.

Tornillos de tapa: Acero inoxidable A2 (DIN EN ISO 3506).

Obturador: Hierro fundido dúctil EN-GJS-400-15 (GGG-40) vulcanizado por todos los lados con EPDM acorde a la norma UNE-EN 681-1.

Tuerca del vástago: Latón.

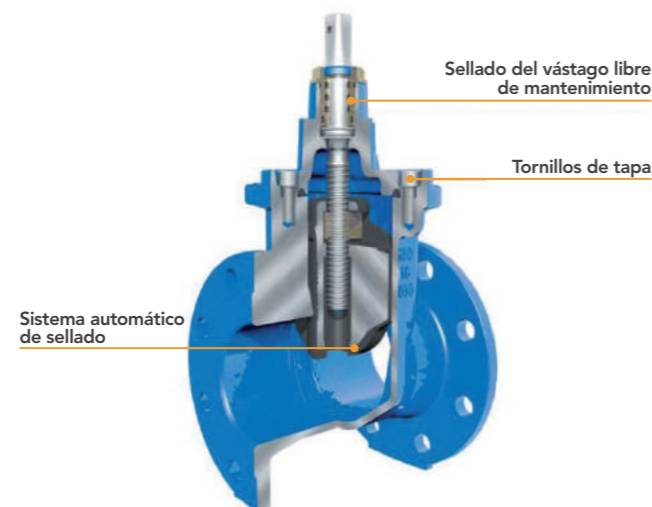

VAG EKO®PLUS VÁLVULA DE COMPUERTA



APLICACIONES

- Rango de temperatura: -10°C a +40°C.
- No se ve afectado por la humedad.
- Apto en casos de congelación del agua ref. BRL-K 534/03.
- Apto para ser enterrado bajo tierra.

PRESIÓN DE TRABAJO

Agua: hasta PN16.
Al someter la tubería y el acoplamiento a altas presiones, la tubería sufriría primero el daño antes que la unión.

NORMATIVA Y CERTIFICACIONES

Recubrimiento epóxico interior y exterior según las directrices GSK.



NOTA

Para ver resto de gama, consultar la web de www.vag-group.com

VAG EKO®PLUS VÁLVULA DE COMPUERTA

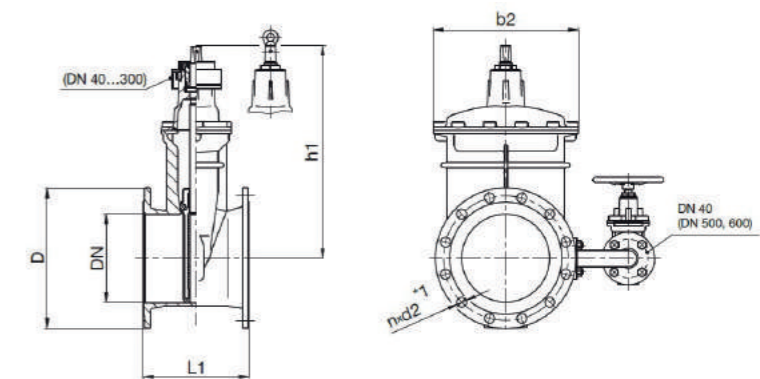

Referencia	DN	€	☐	ØD	H1	L
134200	40	311,01	1	150	226	140
134201	50	311,01	1	165	233	150
134202	65	358,85	1	185	273	170
134203	80	370,82	1	200	278	180
134204	100	406,7	1	220	310	190
134205	125	622,01	1	250	347	200
134206	150	610,05	1	285	386	210
134207	200	1.136,38	1	340	493	230
134208	250	1.770,35	1	400	606	250
134209	300	2.260,78	1	455	670	270
134210	350	5.722,53	1	520	852	290
134211	400	7.535,24	1	580	936	310
134212	500	14.027,89	1	715	1096	350
134213	600	20.330,94	1	840	1289	390

"Producto sujeto a plan de prescripción por Distribuidor Autorizado"



DESCRIPCIÓN Y CARACTERÍSTICAS

Válvula de compuerta de cierre elástico con conexión de tapa atornillada y extremos de PE-HD en ambos lados para soldar a la tubería en aplicaciones de agua. El diseño probado con mejoras innovadoras, como los tapones deslizantes de plástico en la cuña, garantizan bajos pares de maniobra incluso después de muchos años de uso. Adecuadas para su uso en la distribución de agua, en centrales eléctricas, en la industria y en la gestión de la presión.

- Sistema de sellado/estándar: Cierre elástico según EN 1074 (DIN 3352 - 4A).
- Con extremos de PE-HD en ambos lados según SDR 11.
- Bajo par de funcionamiento gracias a las guías de deslizamiento de plástico en la cuña.
- Sellado del vástago libre de mantenimiento y resistente a la corrosión.
- Con triple junta tórica.
- Bajo desgaste gracias a la guía de la cuña y al cojinete del vástago alargado.
- Diseñado para la soldadura en espejo y la soldadura por electrofusión.
- Extremos de soldadura prolongados para una segunda soldadura por electrofusión en ambos lados.
- Con adaptador integrado para la extensión del vástago TELEMAT.



MATERIALES



Cuerpo: Hierro fundido dúctil EN-GJS-400-15 (GGG-40).

Tapa: Hierro fundido dúctil EN-GJS-400-15 (GGG-40).

Vástago: Acero inoxidable 1.4057.

Tornillos de tapa: Acero inoxidable A2 (DIN EN ISO 3506).

Obturador: Hierro fundido dúctil EN-GJS-400-15 (GGG-40) vulcanizado por todos los lados con EPDM acorde a la norma UNE-EN 681-1.

Tuerca del vástago: Latón.

Extremos de PE-HD: PE 100.



APLICACIONES

- Distribución de agua en:
- Centrales eléctricas.
 - Industria.
 - Sistemas de gestión de presión.

PRESIÓN DE TRABAJO

PN16.

CERTIFICACIONES

Recubrimiento epóxico interior y exterior según las directrices GSK.



NOTA

Para ver resto de gama, consultar la web de www.vag-group.com

VAG EKO®PLUS PE VÁLVULA DE COMPUERTA

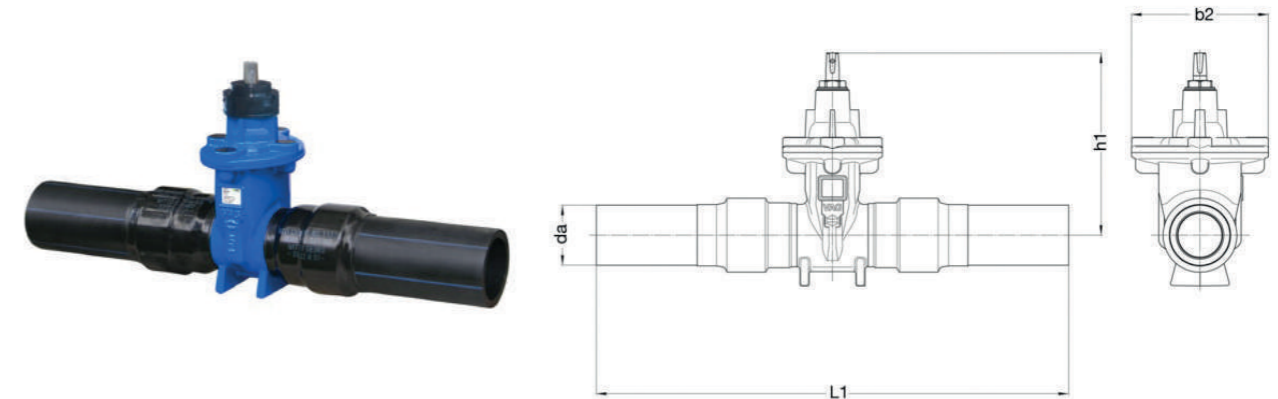

Referencia	DN	€	📦	PN	da (mm)	L1 (mm)	b2 (mm)	h1 (mm)
134500	50	801,44	1	16	63	566	121	233
134501	80	971,52	1	16	90	740	206	278
134502	100	1.066,3	1	16	110	775	206	310
134503	125	1.614,85	1	16	140	862	228	347
134504	150	1.889,96	1	16	160	902	252	386
134505	200	3.229,69	1	16	200	1099	330	493
134506	250	8.672,29	1	16	250	1388	413	606
134507	300	8.995,27	1	16	300	1520	472	670

"Producto sujeto a plan de prescripción por Distribuidor Autorizado"



DESCRIPCIÓN Y CARACTERÍSTICAS

Válvula de guillotina de asiento elástico en diseño totalmente embridado, con sellado en ambas direcciones de flujo, con sistema de raspado integrado y paso libre. Accionamiento mediante volante. La junta inferior ampliada y el tope metálico de la guillotina en el cuerpo garantizan una perfecta estanqueidad. Adecuada como válvula de cierre en aplicaciones de aguas residuales, en presas, en centrales eléctricas y en la industria.

- Longitud entre caras: según EN 558, serie básica 20 (DIN 3202 / K1).
- Con extremo de brida según EN 1092-2, PN 10.
- Diseño de brida completa, tanto tipo wafer como para la instalación en el extremo de la tubería, sin contrabrida adicional a máxima presión diferencial.
- Diseño de brida completa con paso de flujo sin restricciones
- A prueba de fugas en ambas direcciones del flujo.
- Sellado horizontal ajustable durante el funcionamiento y reemplazable con la válvula instalada en la tubería.
- Rascador instalado en ambos lados de la placa para limpiar la guillotina.



MATERIALES

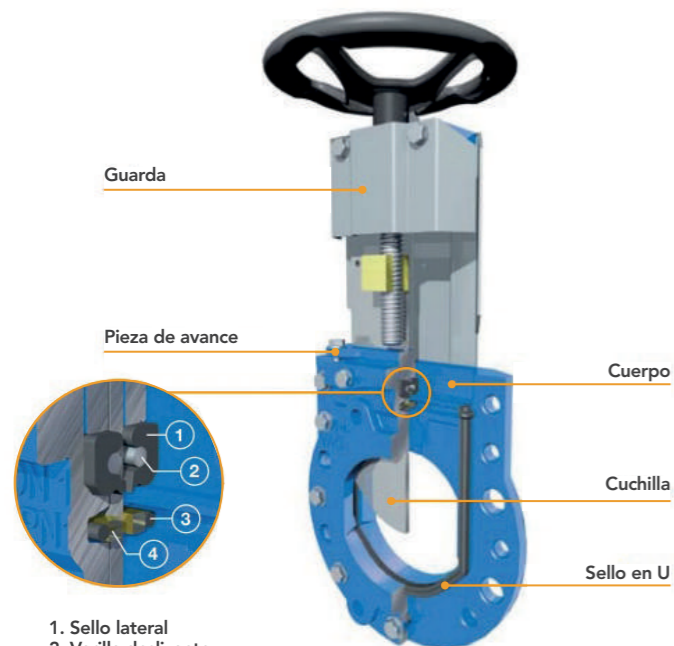

1. Sello lateral
2. Varilla deslizante
3. Perfil de avance
4. Trabadador

Juego de operación: Con volante.

Vástago: Acero inoxidable 1.4021.

Tuerca del vástago: Latón.

Piezas del cuerpo, placa del cojinete y pieza de presión: Hierro fundido EN-JL 1040 (GG 25).

Compuerta: Acero inoxidable A2.

Sello U y sello transversal: Elastómero (NBR).

Soporte de montaje - construcción en lámina metálica: Acero inoxidable A2.

Piezas de unión: Acero inoxidable A2 (DIN EN ISO 3506).



APLICACIONES

Como válvula de cierre es apropiada para el uso con aguas residuales, en represas, en centrales eléctricas, y en la industria.

PRESIÓN DE TRABAJO

PN10/8/6.

CERTIFICACIONES

Piezas de hierro fundido: Recubrimiento epóxico.

NOTA

Para ver resto de gama, consultar la web de www.vag-group.com

VAG ZETA® VÁLVULA DE CUCHILLA

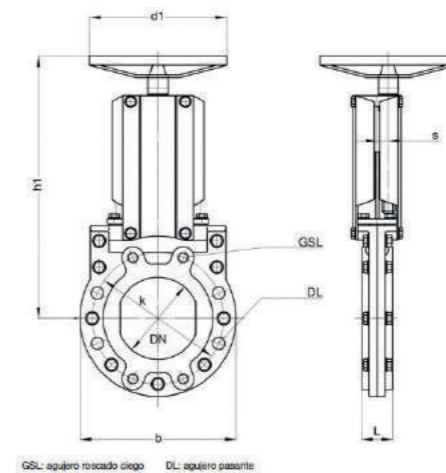

Referencia	DN	€	☐	PN	L	b	k	d1	h1	s
134550	50	691,14	1	10	43	165	125	200	290	15
134551	65	740,49	1	10	46	185	145	200	305	15
134552	80	846,28	1	10	46	200	160	250	340	17
134553	100	1.012,02	1	10	52	220	180	250	365	18
134554	125	1.160,11	1	10	56	250	210	250	420	18
134555	150	1.419,27	1	10	56	285	240	250	480	21
134556	200	1.912,95	1	10	60	340	295	300	580	22
134557	250	3.060,7	1	10	68	395	350	400	740	28
134558	300	3.986,32	1	10	78	445	400	400	830	29
134559	350	4.652,75	1	8	78	505	460	400	930	29
134560	400	7.207,45	1	8	102	565	515	400	1030	33
134561	500	16.475,95	1	6	127	670	620	500	1250	40
134562	600	18.425,89	1	6	154	780	725	600	1430	40

"Producto sujeto a plan de prescripción por Distribuidor Autorizado"



DESCRIPCIÓN Y CARACTERÍSTICAS

Con una mejor eficiencia energética, con una doble excentricidad en el disco (con un asiento resistente) apto para los requisitos más exigentes. Equipada con un disco patentado hidrodinámicamente, un diámetro ensanchado y unos canales para compensar la presión. Con una larga vida ya que no hay contacto entre el agua y los rodamientos. Todo debido a la resistencia al desgaste y la soldadura superficial a prueba de corrosión por infiltraciones.

- Sistema de sellado estándar: Asiento elástico según EN593.
- Longitud brida-brida: Según En 558 (Serie básica 14 DIN 3202, F4)
- Conexión embridada en ambos extremos según norma EN 1092-2.
- Disco con doble excentricidad montado en un casquillo libre de mantenimiento.
- A prueba de hasta 0,2 bar de vacío.
- Rodamiento con protección anticorrosiva gracias a la protección del doble o-ring.
- Resistente al desgaste, a la corrosión y a las infiltraciones.
- Es posible cambiar el anillo de sellado sin desmontar el disco.
- Disco equipado con un sistema de sello automático encapsulado con un anillo capaz de soportar altas presiones.
- Disco con perfil hidrodinámico.
- Pasador cónico patentado para la conexión del y el disco.
- Hermético en ambas direcciones del flujo con un índice de fugas A según norma EN 12266.
- Equipado con un engranaje de tornillo sin fin autoblocante, encapsulado y libre de mantenimiento que incluye indicador de posición.



MATERIALES

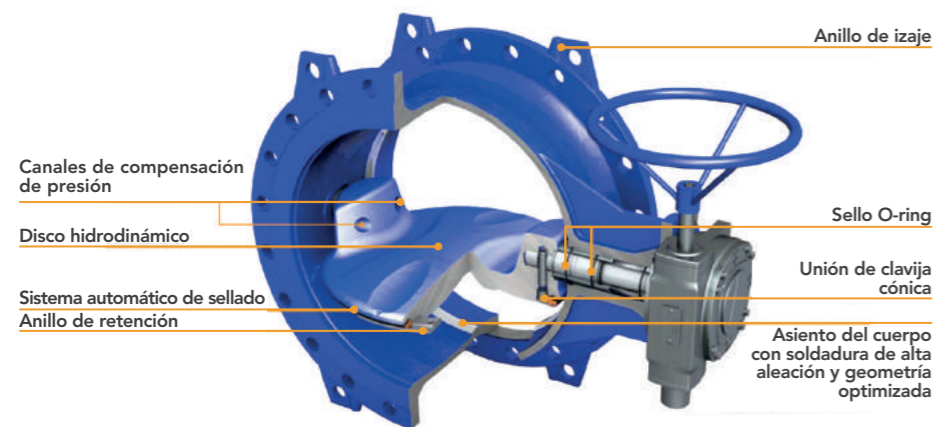

Junta tórica (o-ring): EPDM.

Cuerpo: Fundición dúctil EN-GJS-400-15 (GGG-40).

Sellado del cierre: EPDM.

Disco: Fundición dúctil EN-GJS-400-15 (GGG-40).

Eje de la válvula de mariposa: Acero inoxidable 1.4021.

Asiento del disco: Soldadura superficial de alta aleación.

APLICACIONES

- Aguas de abastecimiento.
- Aguas reutilizadas.
- Aguas de deshecho pretratadas.
- Presas, uso industrial y control de presión.

PRESIÓN DE TRABAJO

PN10/16/25.



CERTIFICACIONES

Cuerpo y disco: Recubrimiento epóxico interno y externo según las directrices GSK.



NOTA

Para ver resto de gama, consultar la web de www.vag-group.com

VAG EKN® H VÁLVULA DE MARIPOSA

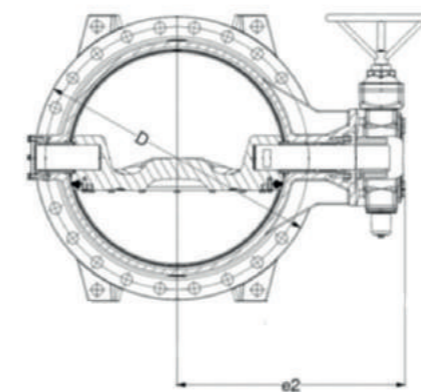
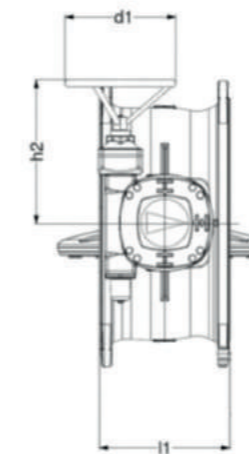

Referencia	DN	€	☞	PN	ØD	d1	l1	e2	h2
134250	200	3.930,31	1	10	340	250	230	324	298
134251	250	4.340,42	1	10	400	250	250	367	298
134252	300	4.955,6	1	10	455	250	270	417	298
134253	350	7.074,55	1	10	505	250	290	427	298
134254	400	6.994,8	1	10	565	350	3100	471	342
134255	450	10.059,29	1	10	615	400	330	523	500
134256	500	10.606,13	1	10	670	400	350	554	522
134257	600	12.804,81	1	10	780	500	390	629	520
134258	700	22.362,85	1	10	900	500	430	748	586
134259	800	23.775,47	1	10	1020	400	470	802	566
134260	900	35.429,69	1	10	1120	400	510	833	544
134261	1000	40.100,47	1	10	1245	400	550	915	573
134262	1100	58.783,65	1	10	1340	400	590	968	710
134263	1200	60.572,2	1	10	1470	500	630	1104	730
134264	150	3.121,45	1	16	285	250	210	293	298
134265	200	3.975,87	1	16	340	250	230	324	298
134266	250	4.579,66	1	16	400	250	250	367	298
134267	300	5.365,72	1	16	455	250	270	417	298
134268	350	7.609,98	1	16	520	350	290	446	342
134269	400	7.837,83	1	16	580	400	310	469	362
134270	450	10.970,68	1	16	640	400	330	523	500
134271	500	12.121,28	1	16	715	500	350	583	586
134272	600	17.714,84	1	16	840	500	390	699	586
134273	700	30.884,2	1	16	910	500	430	736	564
134274	800	37.172,68	1	16	1025	400	470	822	573
134275	900	42.515,61	1	16	1125	500	510	865	730
134276	1000	51.185,06	1	16	1255	400	550	1005	710
134277	1100	61.722,83	1	16	1255	400	590	1076	742
134278	1200	75.154,2	1	16	1485	500	630	1154	866
134279	150	4.044,22	1	25	300	250	210	293	298
134280	200	4.260,67	1	25	360	250	230	324	298
134281	250	4.670,79	1	25	425	250	250	367	298
134282	300	6.151,79	1	25	485	350	270	425	342
134283	350	7.792,26	1	25	555	400	290	450	308
134284	400	8.293,5	1	25	620	400	310	500	500
134285	450	11.519,77	1	25	670	400	330	555	500
134286	500	16.359,17	1	25	730	400	350	662	566
134287	600	19.719,87	1	25	845	500	390	679	564
134288	700	33.071,5	1	25	960	500	430	763	593
134289	800	34.586,67	1	25	1085	500	470	912	730
134290	900	58.920,34	1	25	1185	500	510	973	766
134291	1000	68.877,12	1	25	1320	500	550	1051	766
134292	1200	106.870,02	1	25	1530	500	630	1175	866

"Producto sujeto a plan de prescripción por Distribuidor Autorizado"

VAG RETO-STOP VÁLVULA DE RETENCIÓN



DESCRIPCIÓN Y CARACTERÍSTICAS

Válvula de retención de cierre inclinado y elástico que se abre incluso a bajas presiones diferenciales. El disco puede utilizarse por ambos lados, lo que duplica su vida útil. El disco, de una sola pieza y completamente recubierto de goma, garantiza un paso completamente libre y reduce la adhesión de partículas de suciedad. Adecuado para su instalación tanto horizontal como vertical en plantas de tratamiento de agua, en la distribución de agua, en aplicaciones de aguas residuales, en centrales eléctricas y en la industria.

- Sistema de sellado/estándar: Cierre elástico según EN 16767.
- Longitud entre caras: según EN 558, serie básica 48 (DIN 3202, F6).
- Con extremos de brida en ambos lados según EN 1092-2
- Pérdida de presión reducida gracias al tipo de paso total (100%).
- Doble vida útil gracias al disco girable.
- Topes integrados en el disco para proteger la junta.
- Sin fricción en los rodamientos gracias a la suspensión integrada del disco.
- Cierre del disco pretensado gracias a la suspensión de goma.
- Disco revestido de goma libre de incrustaciones y corrosión.
- Desmontaje rápido y sencillo de la tapa del cuerpo y del disco para su mantenimiento.
- Con tapón roscado G 3/4".



MATERIALES

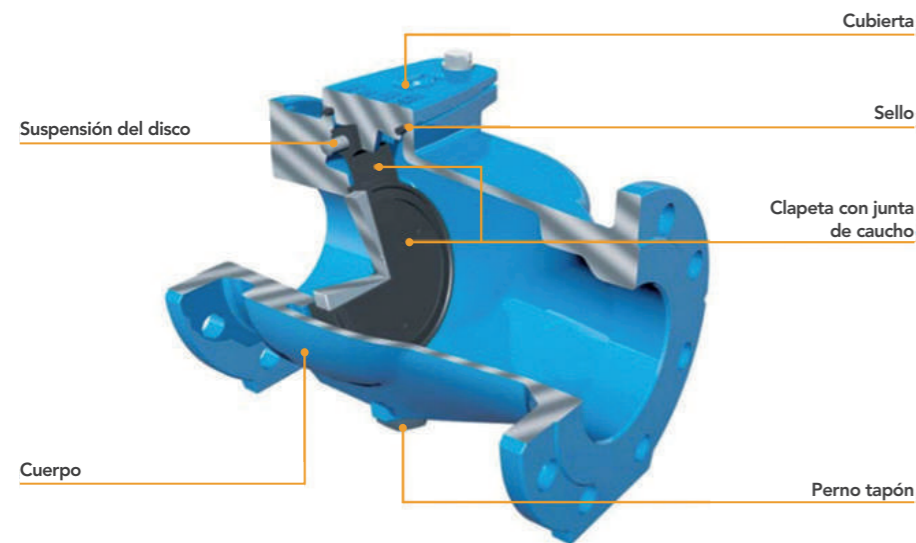

Cuerpo: Hierro fundido dúctil EN-GJS-400-15 (GGG-40).

Pistones: Acero inoxidable 1.4301.

Sellado del cierre: EPDM acorde a la norma UNE-EN 681-1.

Partes internas: Acero inoxidable (excepción: > DN 600 mecanismo de manivela de EN-GJS-400-15 (GGG-40)).

Tornillos de ojo para suspender: Acero galvanizado 1.0401 (C15).

VAG RETO-STOP VÁLVULA DE RETENCIÓN



APLICACIONES

Apta para Agua, Aguas residuales y agua de mar. Instalación en plantas.

PRESIÓN DE TRABAJO

PN10/16.

CERTIFICACIONES

Recubrimiento epóxico interior y exterior según las directrices GSK.

NOTA

Para ver resto de gama, consultar la web de www.vag-group.com

VAG RETO-STOP VÁLVULA DE RETENCIÓN

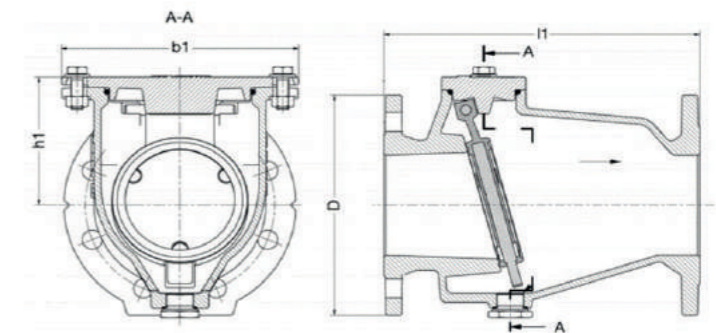

Referencia	DN	€	☐	PN	D	b1	h1	l1
134450	40	313,29	1	16	150	145	90	180
134451	50	346,51	1	16	165	160	95	200
134452	65	384,49	1	16	185	185	115	240
134453	80	436,70	1	16	200	200	125	260
134454	100	522,14	1	16	220	225	138	300
134455	125	740,49	1	16	25	310	173	350
134456	150	958,85	1	16	285	340	193	400
134457	200	1.533,19	1	16	340	400	237	500
134458	250	2.558,49	1	16	400	490	291	600
134459	300	3.768,91	1	16	455	550	336	700
134460	200	1.504,72	1	10	340	400	237	500
134461	250	2.473,06	1	10	400	490	291	600
134462	300	3.583,79	1	10	455	550	336	700

"Producto sujeto a plan de prescripción por Distribuidor Autorizado"



DESCRIPCIÓN Y CARACTERÍSTICAS

Válvula de control con accionamiento externo para la regulación de la presión y el caudal en áreas de servicio con alimentación externa. La característica de regulación se puede adaptar a las condiciones de servicio mediante un cilindro de ranura fina que sirve de inserto de control. Adecuada para su uso en el tratamiento y distribución de agua, en centrales eléctricas, en la industria y en la gestión de la presión.

- Longitud entre caras: según EN 558, serie básica 1.
- Con extremos de brida en ambos lados según EN 1092-2.
- Válvula de control en diseño de válvula de globo.
- Con vástago ascendente.
- Con indicador de posición.
- Con volante manual.
- Cilindro ranurado como inserto de control estándar para una regulación sin cavitación.
- Bajo par de accionamiento gracias al cilindro de compensación equilibrado por presión.
- Cilindro de compensación sellado con un anillo cuádruple.
- Anillo de sellado perfilado con cámara y a prueba de extracción.
- El asiento de la válvula soldado mejora la resistencia al desgaste.



MATERIALES

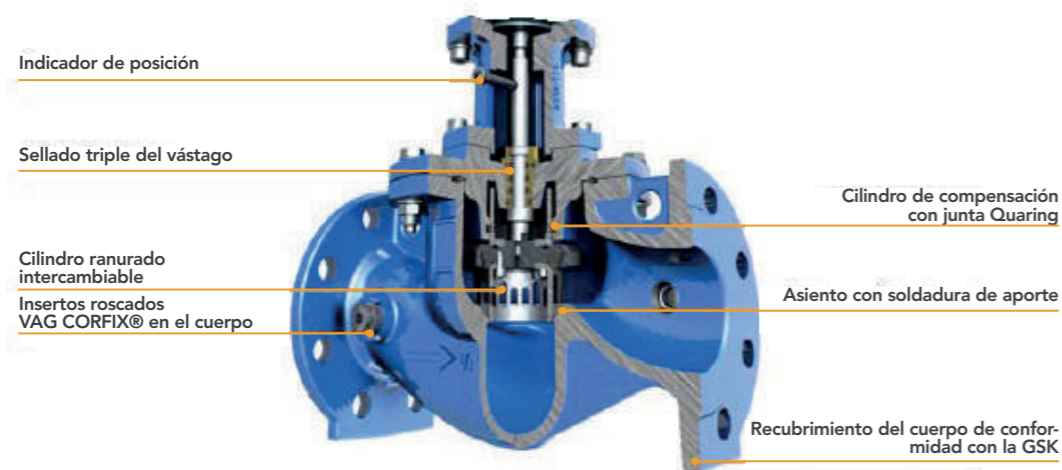

Cuerpo: Hierro fundido dúctil EN-GJS-400-15 (GGG-40).

Tapa: Hierro fundido dúctil EN-GJS-400-15 (GGG-40).

Sellado del cierre: EPDM acorde a la norma UNE-EN 681-1.

Vástago: Acero inoxidable 1.4057.

Cilindro de compensación: acero inoxidable 1.4301.

Cilindro ranurado: acero inoxidable 1.4301.



APLICACIONES

Apropiada para el uso en el tratamiento, centrales eléctricas, industria, y en sistemas de gestión de la presión.

PRESIÓN DE TRABAJO

PN16 y PN25.

CERTIFICACIONES

Recubrimiento epóxico interior y exterior según las directrices GSK.

NOTA

Para ver resto de gama, consultar la web de www.vag-group.com

DATOS OPERACIONALES

Por favor, especificar sus datos operacionales en el caso de consulta de precios/pedidos:

- Volumen de flujo máximo.
- Volumen de flujo mínimo.
- Presión estática delante de la válvula.
- Presión estática detrás de la válvula.
- Presión dinámica delante de la válvula.
- Presión dinámica detrás de la válvula.

VAG DURA VÁLVULA DE REGULACIÓN

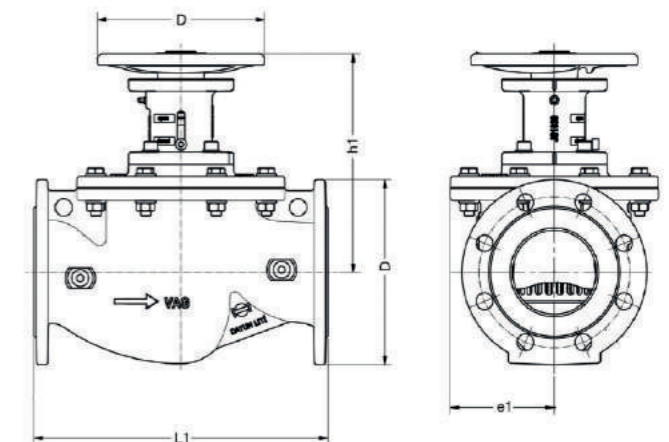

Referencia	DN	€	☐	ØD	L1	h1	e1
133998	50	2.717,82	1	165	230	220	80
133999	65	3.024,34	1	185	290	260	105
134000	80	3.024,34	1	200	310	250	105
134001	100	3.412,6	1	220	350	260	125
134002	125	3.310,42	1	250	400	270	125
134003	150	5.650,2	1	285	480	392	182

"Producto sujeto a plan de prescripción por Distribuidor Autorizado"



DESCRIPCIÓN Y CARACTERÍSTICAS

Válvula de control con accionamiento externo y sección de flujo anular para la regulación continua de altas diferencias de presión y caudales. Larga vida útil, ya que los rodamientos no entran en contacto con el medio. Carriles guía resistentes al desgaste, a la corrosión y a las infiltraciones gracias al revestimiento duro. Esto garantiza unas fuerzas de funcionamiento reducidas y evita que el pistón se atasque. Adecuadas para su uso en el tratamiento de aguas, la distribución de agua, en presas, centrales eléctricas, industria y en la gestión de la presión.

- Longitud entre caras: según EN 558, serie básica 15 - desde DN 500 1,5 x DN.
- Con extremos de brida en ambos lados según EN 1092-2.
- Válvula de control de tipo recto.
- Con dispositivo de control personalizado en función de las condiciones de funcionamiento.
- Bajo par de accionamiento gracias al pistón de la válvula equilibrado por presión.
- Guía de flujo rotativamente simétrica.
- Sección transversal de flujo anular en cada posición.
- Movimiento axial del émbolo mediante mecanismo de manivela.
- Con engranaje helicoidal autoblocante que incluye indicador de posición.
- Anillo de sellado de perfil elástico situado en la zona sin flujo para una alta durabilidad.
- Guías del émbolo resistentes al desgaste, a la corrosión y a la infiltración en el cuerpo mediante soldadura de bronce.



MATERIALES

Sellos de rodamiento tipo O-ring - Bujes de rodamiento en bronce en ambos lados

Unidad de tornillo sin fin corona

Cojinete auto-lubricante en el eje que une la biele y el pistón

Perfil externo del anillo de sello

Rieles guía en bronce

Pistón sellado con empaque tipo anillo

Cuerpo: Hierro fundido dúctil EN-GJS-400-15 (GGG-40).

Tapa: Hierro fundido dúctil EN-GJS-400-15 (GGG-40).

Tornillos de tapa: Acero inoxidable A2 (DIN EN ISO 3506).

Tapón roscado: Latón.

Disco de válvula de retención: Hierro fundido dúctil EN-GJS-400-15 (GGG-40) vulcanizado por todos los lados con EPDM acorde a la norma UNE-EN 681-1.



APLICACIONES

Apropiada para el uso en el tratamiento y distribución del agua, embalses, centrales eléctricas, industria, y en sistemas de gestión de la presión.

PRESIÓN DE TRABAJO

PN10/16/25/40.

CERTIFICACIONES

Recubrimiento epóxico interior y exterior.

NOTA

Para ver resto de gama, consultar la web de www.vag-group.com

DATOS OPERACIONALES

Por favor, especificar sus datos operacionales en el caso de consulta de precios/pedidos:

- Volumen de flujo máximo y presión diferencial mínima.
- Volumen de flujo mínimo y presión diferencial máxima.
- Presión estática delante de la válvula.
- Presión estática detrás de la válvula.
- Presión dinámica delante de la válvula.
- Presión dinámica detrás de la válvula.

VAG RIKO® VÁLVULA DE PASO ANULAR

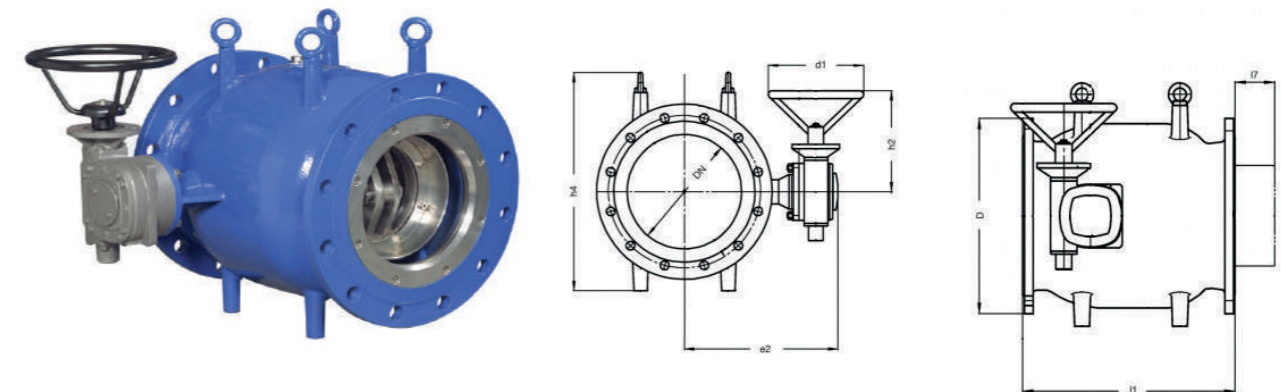

Referencia	DN	€	📦	PN	D	d1	h2	h4	l1	l7
134400	150	Consultar	1	16	285	250	265	355	350	48
134401	200	Consultar	1	16	340	250	265	425	400	68
134402	250	Consultar	1	16	405	250	265	513	450	83
134403	300	Consultar	1	16	460	250	265	573	500	94
134404	400	Consultar	1	16	580	250	268	741	600	127
134405	450	Consultar	1	16	640	250	268	761	650	144
134406	500	Consultar	1	16	715	400	439	841	750	153
134407	600	Consultar	1	16	840	400	449	1010	900	150
134408	700	Consultar	1	16	970	400	454	1150	1050	195
134409	800	244.951,83	1	16	1025	400	454	1309	1200	244
134410	900	Consultar	1	16	1125	400	520	1428	1350	275
134411	1000	Consultar	1	16	1255	400	520	1568	1500	291,5

*Productos para PN16, para el resto de presiones nominales consultar.

"Producto sujeto a plan de prescripción por Distribuidor Autorizado"

Contadores

146 Contadores

147 Contadores (30109)



Nuestros contadores de agua están diseñados para aquellos casos en los que hay que cubrir un amplio margen de caudales. Su rápida respuesta, incluso en casos de caudales reducidos, convierte a este tipo de contador de agua en la opción ideal para tomas domésticas en instalaciones de suministro.

Disponemos de contadores de agua de chorro único para agua fría y caliente. La gama incluye contadores R80 y R160 que se adaptan a las diferentes exigencias que podemos encontrar en la instalación.

Para evitar el uso fraudulento de los dispositivos de medición contamos con precintos de plástico.

APLICACIONES

Los contadores son aptos para agua caliente sanitaria y agua fría

CARACTERÍSTICAS

Contadores de agua ETR-LOC

- Funcionan en seco asegurando que el agua no entra en contacto con el mecanismo de contador deteriorando sus funciones.
- Homologados según la directiva MID (Measuring Instruments Directive - 2004/22/CE)
- Verificación incluida
- Máxima presión de operación 10 bar
- Agua fría y caliente

Contadores de agua fría de composite

- Chorro único y seco que evita contacto con el agua
- Salida de pulsos incluida para la medición vía radio
- Clase metrológica C de acuerdo con ISO4064
- Rango de medición R160 de acuerdo con ISO4064
- Máxima presión de operación de 16 bar
- Agua fría hasta 50°C
- Protección contra interferencias magnéticas externas
- Rotación 360° del contador para facilitar la lectura

Contadores de agua fría y caliente de latón

- Chorro único y seco que evita contacto con el agua
- Salida de pulsos incluida para la medición vía radio
- Clase metrológica C de acuerdo con ISO4064
- Rango de medición R160 de acuerdo con ISO4064
- Máxima presión de operación de 16 bar
- Agua fría y caliente hasta 90°C
- Protección contra interferencias magnéticas externas
- Rotación 360° del contador para facilitar la lectura



CONTADORES DE AGUA

CONTADORES DE AGUA ETR-LOC

CONTADOR DE AGUA fría

Certificación MID R80H / R50V
Hasta 30°C

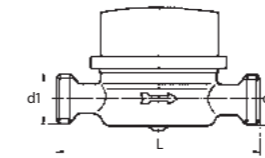

Referencia	DN	Q3 (m³/h)	Qn (m³/h)	€			d1	L
41001	15 / 1/2"	2,5	1,5	34,88	1	20	3/4"	110
41003	20 / 3/4"	4,0	2,5	49,05	1	20	1"	130

CONTADOR DE AGUA caliente

Certificación MID R80H / R50V
Hasta 90°C

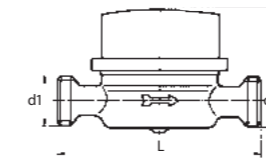

Referencia	DN	Q3 (m³/h)	Qn (m³/h)	€			d1	L
41011	15 / 1/2"	2,5	1,5	44,69	1	20	3/4"	110
41013	20 / 3/4"	4,0	2,5	49,05	1	20	1"	130

CONTADOR DE AGUA fría

Certificación MID R80H / R50V
Hasta 30°C
Racores incluidos

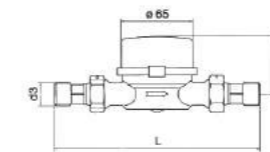

Referencia	DN	Q3 (m³/h)	Qn (m³/h)	€			d3	L
41002	15 / 1/2"	2,5	1,5	41,42	1	20	1/2"	189
41004	20 / 3/4"	4,0	2,5	58,32	1	20	3/4"	224

CONTADOR DE AGUA caliente

Certificación MID R80H / R50V
Hasta 90°C
Racores incluidos

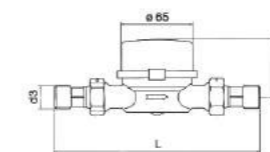

Referencia	DN	Q3 (m³/h)	Qn (m³/h)	€			d3	L
41012	15 / 1/2"	2,5	1,5	53,41	1	20	1/2"	189
41014	20 / 3/4"	4,0	2,5	74,12	1	20	3/4"	224

CONTADORES DE AGUA FRÍA DE COMPOSITE

CONTADOR DE AGUA fría de composite

Acorde a ISO 4064-1
Marcado CE



Referencia	DN	Q _{máx.} (m ³ /h)	Q _{n.} (m ³ /h)	€		
Consultar	15 / 1/2"	3,125	2,5	Consultar	1	-
Consultar	15 / 1/2"	3,125	2,5	Consultar	1	-
Consultar	20 / 3/4"	5	4	Consultar	1	-
Consultar	20 / 3/4"	5	4	Consultar	1	-

CONTADORES DE AGUA FRÍA DE LATÓN

CONTADOR DE AGUA fría de latón

Acorde a ISO 4064-1
Marcado CE



Referencia	DN	Q _{máx.} (m ³ /h)	Q _{n.} (m ³ /h)	€		
Consultar	15 / 1/2"	3,125	2,5	Consultar	1	-
Consultar	15 / 1/2"	3,125	2,5	Consultar	1	-
Consultar	20 / 3/4"	5	4	Consultar	1	-
Consultar	20 / 3/4"	5	4	Consultar	1	-

CONTADORES DE AGUA CALIENTE DE LATÓN

CONTADOR DE AGUA caliente de latón

Acorde a ISO 4064-1
Marcado CE



Referencia	DN	Q _{máx.} (m ³ /h)	Q _{n.} (m ³ /h)	€		
Consultar	15 / 1/2"	3,125	2,5	Consultar	1	-
Consultar	15 / 1/2"	3,125	2,5	Consultar	1	-
Consultar	20 / 3/4"	5	4	Consultar	1	-
Consultar	20 / 3/4"	5	4	Consultar	1	-

RACOR DE CONEXIÓN

CONJUNTO CONO CONTADOR, JUNTA Y TUERCA CON PRECINTO



Acabado: latón

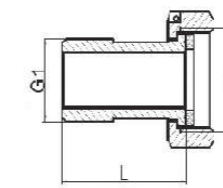

Referencia	G1- G	Tipo	€*	Bolsa		L
113740	1/2" - 3/4"	Corto	6,77	25	100	25
113741	3/4" - 1"	Corto	12,09	25	100	30
113742	1" - 1 1/4"	Corto	13,56	1	45	33
113743	1 1/4" - 1 1/2"	Corto	14,58	1	40	36
113744	1 1/2" - 2"	Corto	22,74	1	25	38
113745	1/2" - 3/4"	Largo	7,45	25	100	37
113746	3/4" - 1"	Largo	12,87	25	100	40
113747	1" - 1 1/4"	Largo	9,18	1	60	50
113748	1 1/4" - 1 1/2"	Largo	14,84	1	40	50
113749	1 1/2" - 2"	Largo	22,74	1	30	60

KIT RACOR PARA CONTADOR

Juego de 2 piezas
Acabado: niquelado

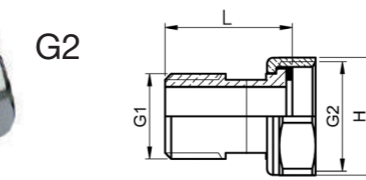

Referencia	G1	G2	€			L	H
41026	3/4"	3,125	20,57	1	25	50	37

Hasta agotar existencias

PRECINTO CONTADOR

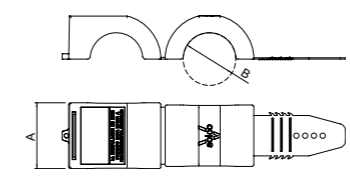

Referencia	Color	DN Contador	€		A	B
163306	Azul	DN13 - DN15- DN20	0,47	500	37,5	38 a 60
163307	Rojo	DN13 - DN15- DN20	0,47	500	37,5	38 a 60

PRECINTO CONTADOR MARIPOSA



Referencia	Color	€	
163308	Azul	0,36	-
163309	Verde	0,36	-
163310	Amarillo	0,36	-
163311	Naranja	0,36	-
163312	Rojo	0,36	-
163313	Blanco	0,36	-

Alojamiento de contador



152 Alojamiento de contador

152 Alojamiento de contador en pared (3010801)

154 Puertas de alojamientos de contador (3010802)

156 Arquetas de Contador (3010803)

Alojamientos de contador en pared



DESCRIPCIÓN Y CARACTERÍSTICAS

Gama de productos para alojamiento de contadores en donde se pueden encontrar:

- Armarios para contador de agua en poliéster
- Armarios para contador de agua en hormigón
- Armarios metálicos para contadores de agua
- Arquetas para contadores de agua en composit3

ARMARIOS PARA CONTADOR

Los armarios para contador o armarios para contadores de agua son fabricados en diferentes materiales:

- Armario para contador en poliéster prensado en caliente reforzado con fibra de vidrio ofreciendo ligereza, resistencia al impacto y elementos atmosféricos.
- Armario para contador de agua fabricado en chapa de hierro galvanizada con recubrimiento epoxi secada al horno.
- Armario de hormigón reforzado con fibra de vidrio para contadores de agua. Se pueden suministrar con diferentes tipos de puertas, como puertas de poliéster, puertas metálicas o puertas de aluminio.

Los armarios están diseñados para facilitar la instalación de las válvulas de acometida en su interior, así como los contadores de agua.



ALOJAMIENTOS DE CONTADOR EN PARED



ARMARIO DE CHAPA

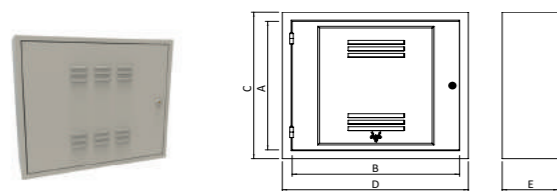

Referencia	Tipo de cierre	€	📦	A	B	C	D	E	Medida puerta
161152	Allen	201,06	1	500	600	560	660	200	500x600
161153	Allen	201,06	1	500	600	560	660	200	500x600

ARMARIO DE HORMIGON

CON PUERTA DE POLIESTER

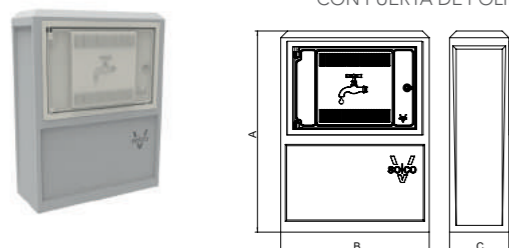

Referencia	Tipo de cierre	€	📦	A	B	C	Medida puerta
161154	Allen	225,34	1	750	540	220	300x450
161157	Allen	201,06	1	750	440	220	250x350
161158	Allen	208,00	1	750	540	220	300x450

ALOJAMIENTOS DE CONTADOR EN PARED



ARMARIO DE HORMIGÓN

CON PUERTA DE CHAPA

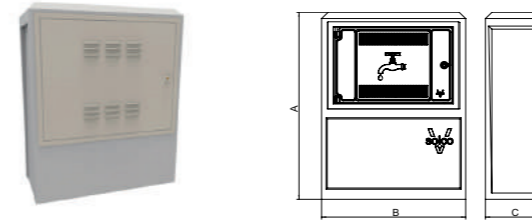

Referencia	Tipo de cierre	€	📦	A	B	C	Medida puerta
161155	Allen	256,54	1	750	540	220	400x400
161156	Allen	364,00	1	850	680	330	500x600

ARMARIO DE POLIÉSTER

REFORZADO CON FIBRA DE VIDRIO

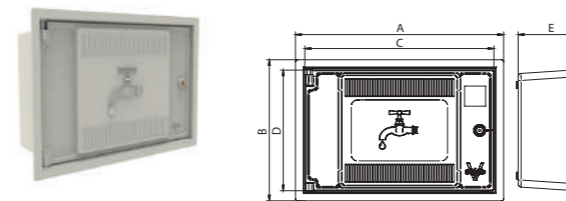

Referencia	Tipo de cierre	€	📦	A	B	C	D	E	Medida puerta
161159	Allen	60,66	1	400	300	330	245	160	330x245
161160	Allen	62,40	1	500	350	420	290	150	420x290
161163	Triangular	60,66	1	400	300	330	245	160	330x245
161164	Triangular	62,40	1	500	350	420	290	150	420x290

ARMARIO DE POLIÉSTER CON AISLAMIENTO

REFORZADO CON FIBRA DE VIDRIO

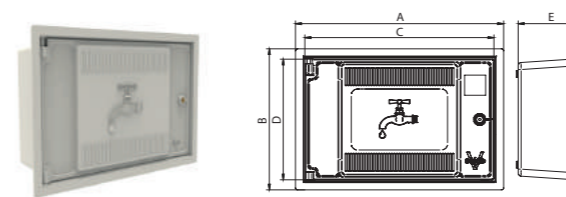

Referencia	Tipo de cierre	€	📦	A	B	C	D	E	Medida puerta
161161	Allen	62,40	1	400	300	330	245	160	330x245
161162	Allen	66,56	1	500	350	420	290	150	420x290
161165	Allen	62,40	1	400	300	330	245	160	330x245
161166	Allen	66,56	1	500	350	420	290	150	420x290

ARMARIO CONTADOR MOD. CYII



Referencia	DN	€	📦
161110	13 - 20	202,40	1
161111	30 - 40	321,11	1
161112	50 - 65	1.062,50	1

ARMARIO BÁSICO ACOMETIDA DN 20



Referencia	DN	€	📦
161120	20	70,30	1

Puertas de alojamiento de contador



DESCRIPCIÓN Y CARACTERÍSTICAS

Las puertas para contadores de agua y puertas de registro están diseñadas para poder ser retiradas con facilidad del marco y para facilitar la manipulación de los elementos alojados en el interior, así como para poder reemplazar la puerta en caso de deterioro o rotura. Existe la posibilidad de tener un aislamiento interior en las puertas de poliéster, el cual alarga la vida útil de los elementos instalados en su interior.

Los cierres pueden ser tipo Allen y tipo triangular, que en caso de rotura se pueden sustituir fácilmente, sin que sea necesario cambiar la puerta.

Las puertas de registro para contadores metálicas, dependiendo del modelo, vienen diseñadas con ventilas para evitar la condensación en su interior.

Todos los modelos de puertas para contadores, independientemente del material, están equipados con garras de sujeción para facilitar su instalación en la pared, haciendo el anclaje fácil y seguro.



MATERIALES

- Puerta para contador fabricada en poliéster prensado en caliente reforzado con fibra de vidrio. Ofrece ligereza y resistencia al impacto y a elementos atmosféricos.
- Puerta de registro en aluminio de coquilla con recubrimiento epoxi secado al horno.
- Puerta de registro metálica fabricada con chapa de acero galvanizado y recubrimiento epoxi secado al horno.

PUERTAS PARA ARMARIO DE CONTADOR



PUERTA DE CHAPA GALVANIZADA

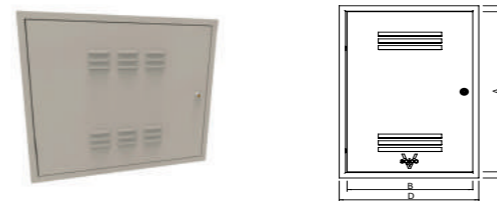

Referencia	Tipo de cierre	€	📦	A	B	C	D	Medidas Puerta
161170	Allen	98,66	1	500	600	540	640	500x600
161171	Allen	98,66	1	600	500	640	540	600x500
161173	Triangular	98,66	1	500	600	540	640	500x600
161174	Triangular	98,66	1	600	500	640	540	600x500

PUERTA DE CHAPA GALVANIZADA



Referencia	Tipo de cierre	€	📦	A	B	C	D	Medidas Puerta
161172	Allen	147,06	1	900	500	960	560	900x500
161175	Triangular	147,06	1	900	500	960	560	900x500

PUERTA DE POLIÉSTER

REFORZADO CON FIBRA DE VIDRIO



Con aislamiento
Con aislamiento

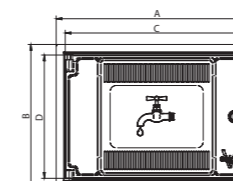

Con aislamiento
Con aislamiento

Referencia	Tipo de cierre	€	📦	A	B	C	D	Medidas Puerta
161176	Allen	45,06	10	400	300	350	250	350x250
161177	Allen	48,54	10	500	350	450	300	450x300
161178	Allen	49,22	4	400	300	350	250	350x250
161179	Allen	53,38	4	500	350	450	300	450x300
161180	Triangular	45,06	10	400	300	350	250	350x250
161181	Triangular	48,54	10	500	350	450	300	450x300
161182	Triangular	49,22	4	400	300	350	250	350x250
161183	Triangular	53,38	4	500	350	450	300	450x300

PUERTAS PARA ARMARIO DE CONTADOR



PUERTA DE ALUMINIO DE COQUILLA PINTADA

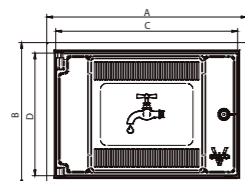

Referencia	Tipo de cierre	€	📦	A	B	C	D	Medidas Puerta
161167	Triangular	83,20	1	400	300	300	250	300x250
161168	Allen	98,80	1	500	350	300	250	300x250

PUERTA DE CHAPA GALVANIZADA

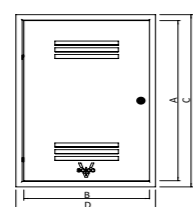

Referencia	Tipo de cierre	€	📦	A	B	C	D	Medidas Puerta
161169	Allen	91,21	1	400	300	440	340	400x300

PUERTA Y PRECERCO DE ARMARIO CYII



PRODUCTO DESTACADO

Referencia	Tipo	Dimensiones	€	📦
161115	A-1	460x460	150,48	1
161116	A-2	610x680	229,13	1
161123	A-3	855x855	415,01	1

CIERRES NORMALIZADOS:

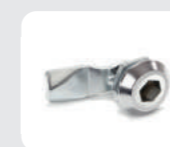

Cierre allen

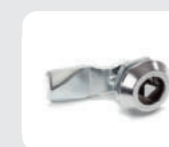

Cierre triangular

AISLAMIENTOS:



Sin aislamiento



Con aislamiento

DESCRIPCIÓN Y CARACTERÍSTICAS

Los diferentes alojamientos de contador están diseñados para la protección de contadores de agua de los diferentes diámetros según la normativa UNE-EN 62208-IEC-62208.

Estos alojamientos de contador son tanto de fachada, como de suelo, y permiten, por un lado, el acceso a las válvulas para ser manipuladas cuando sea necesario, y por otro lado, su protección frente a las inclemencias del tiempo, paso de personas, etc.



MATERIALES

• Tapa galvanizada

Chapa Galvanizada

• Armario contador

Poliéster reforzado con fibra de vidrio, fabricados con métodos compresivos. RAL- 7035.

• Armario básico acometida DN 20

Armario de poliéster reforzado con fibra de vidrio. Pestillo y tuerca de bloqueo en acero inoxidable SS304 de 2 mm. Cuerpo de cierre en latón mecanizado. Arandela de nylon.

• Arqueta Contador

Fundición Dúctil GGG-40 según UNE-EN 1563. Resistencia a la rotura de acuerdo con la clase B-125, según la norma UNE-EN 124, para aceras, zonas peatonales y estacionamiento de turismos.

• Puerta y Precerco de armario CYII

Marco: Chapa de acero galvanizada tipo Sendzimir de 2mm de espesor.

Garras de sujeción plegables: en acero zincado y pintado en RAL 9010.

Puerta y tapa interior puerta: Chapa de acero galvanizada Sendzimir de 1mm de espesor.

Piezas de sujeción: acero zincado y pintado RAL 9010.

Bisagra: bisagra exterior de zamak 5 (ZnAl4Cu), acabado pintado y desmontable.

Cerradura: Tipo resbalón de bombillo tipo CYII.

Acabado: Pintado RAL 9010, con pintura epoxi, espesor 70 micras.

Aislamiento interior con poliuretano.

NORMATIVA Y CERTIFICACIONES

• Tapa galvanizada, Armario Contador, Arqueta de contador y Puerta de contador homologados por CYII.

ARQUETAS DE CONTADOR

TAPA GALVANIZADA

Homologado por CYII

PRODUCTO DESTACADO

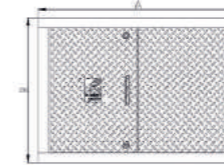
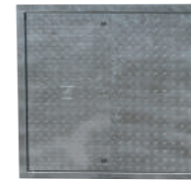

Referencia	Tipo	Apertura	€	📦	A	B
161013	Contador 30 - 40	2 Puertas	854,64	20	800	580
161014	Contador 50 - 65	2 Puertas	1.128,18	10	895	895

ARQUETA DE HDPE Y TAPA DE COMPOSITE

A-RQ-260000

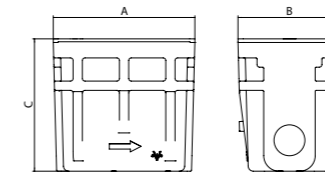

Referencia	Tipo cierre	€	📦	A	B	C
161184	Standard	86,66	1	275	200	260

ARQUETA DE HDPE Y TAPA DE COMPOSITE

A-RQ-360000

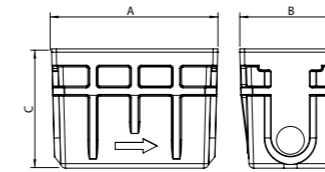

Referencia	Tipo cierre	€	📦	A	B	C
161186	Standard	197,60	1	360	220	260

ARQUETA DE HDPE Y TAPA DE COMPOSITE

A-RQ-580000

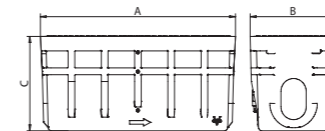

Referencia	Tipo cierre	€	📦	A	B	C
161188	Standard	190,66	1	585	260	280

ARQUETA CONTADOR

Homologado por CYII

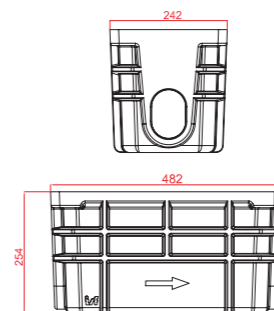

*Contador no incluido

Referencia	Tipo	Conexiones PE	€	📦
161150	13/15/20 L-115	25 x 25	427,96	1
161151	13/15/20 L-190	25 x 25	433,90	1

Soporte, válvulas y accesorios incluidos

Registros

162 Registros

162 Tapas de fundición en calzada (3011001)

164 Bocas de llave (3011002)

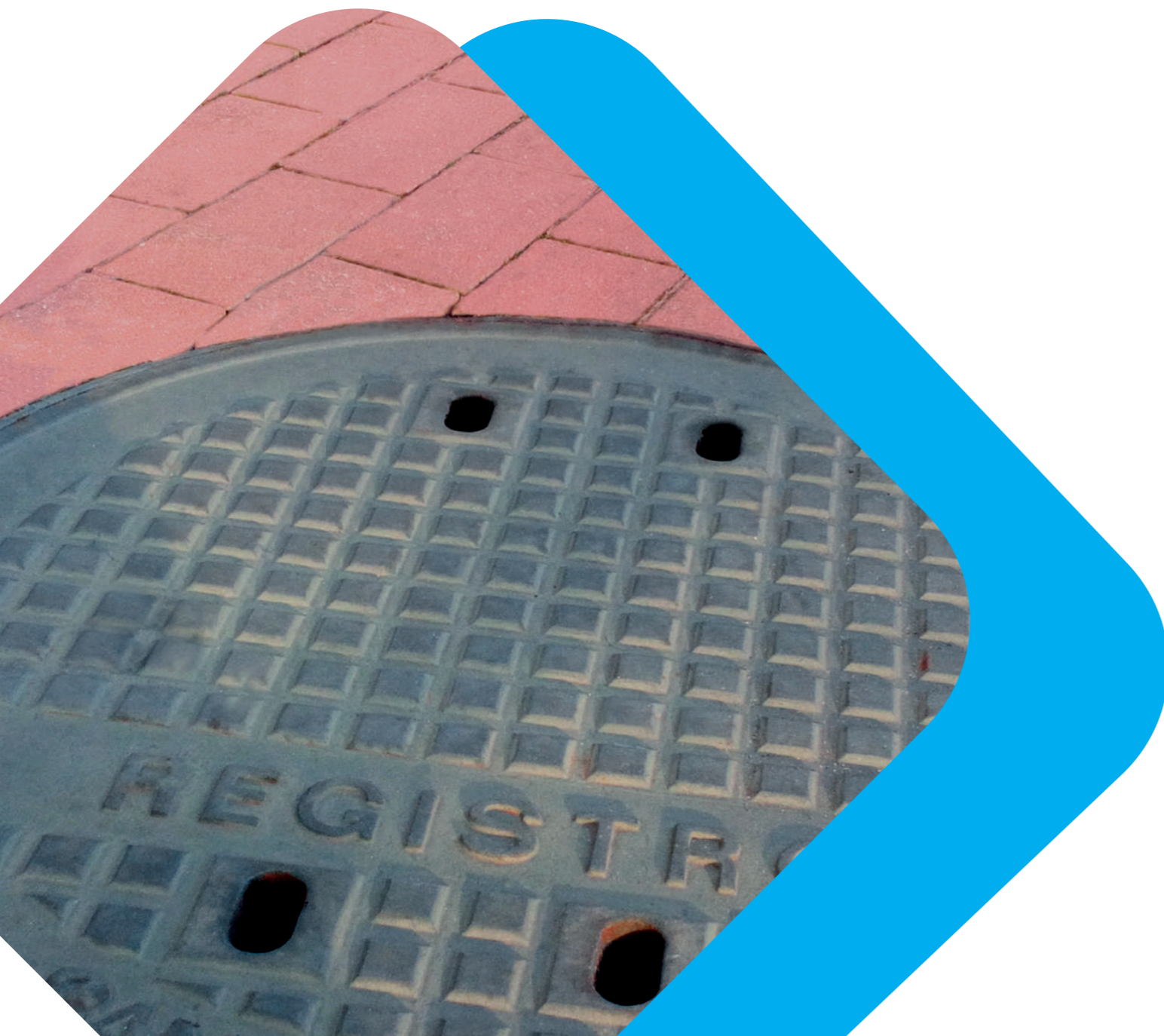

Tapas de fundición en calzada



DESCRIPCIÓN Y CARACTERÍSTICAS

Toda red de agua es regulada por válvulas. A fin de que puedan ser fácilmente localizadas y accesibles durante toda su vida son vitales los registros. Los registros van a permitir por un lado, el acceso a las válvulas para ser manipuladas cuando sea necesario, y por otro lado, protegerlas de las inclemencias del tiempo, paso de vehículos y personas, etc.

Las **tapas de alcantarilla y rejillas de carreteras Montini** se caracterizan por tener como estándar más importante la calidad y valor de sus productos. Sus procesos de producción permiten crear un producto único íntegramente diseñado y fabricado en Italia, Europa.

Además, la investigación, el diseño y el desarrollo han llevado a esta gama de productos a niveles de excelencia, conquistando y consolidando el liderazgo del mercado. La marca registrada impresa en los productos Montini no es solo una garantía para el usuario final, sino que es el último acto de un largo proceso de producción que combina las tecnologías más modernas con la tradición que se ha transmitido durante casi cien años.

La elección de un registro de alta calidad que acredite el cumplimiento de las certificaciones necesarias (D-400, C-250, B-125) es de suma importancia ya que garantizará la continuidad del servicio, la durabilidad y la rentabilidad de las inversiones. Los registros pueden ser:

• Fundición

Registro de fundición de calzada.

Registro de fundición de acera.

Registro de contador de suelo.

MATERIALES

Registro de Fundición de Calzada Abastecimiento CYII

Cuerpo y tapa: Fundición GJS-500-7 ISO 1083/EN 1563.

Clase: D-400.

Junta: Cierre por 3 tacos elásticos.

Acerrojado: Sí.

Articulación: Ángulo de apertura $\geq 100^\circ$. Con bloqueo de seguridad a 90° impidiendo el cierre accidental.

Tapa calzada CYII

Tapa y marco: Fundición dúctil clase D400 según la norma EN124-2:2015

Pintura hidrosoluble negra, no tóxica y no contaminante.



REGISTROS



REG. FUNDICIÓN CALZADA ABASTECIMIENTO CYII

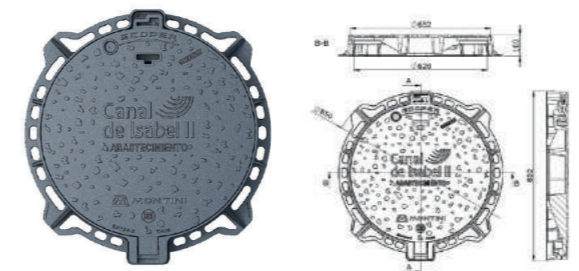

Referencia	Clase	€	📦	Ø Marco	Ø Tapa	Apertura de paso
161021	D-400	450,29	1	850 mm	652 mm	620 mm

PRODUCTO DESTACADO

TAPA CALZADA REUTILIZACIÓN CYII

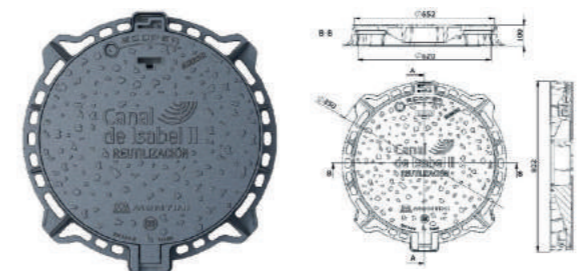

Referencia	Tipo	€	📦	Ø Marco	Ø Tapa	Apertura de paso
161040	Acerrojado	392,52	1	850 mm	674 mm	617 mm

PRODUCTO DESTACADO

TAPA CALZADA SANEAMIENTO CYII

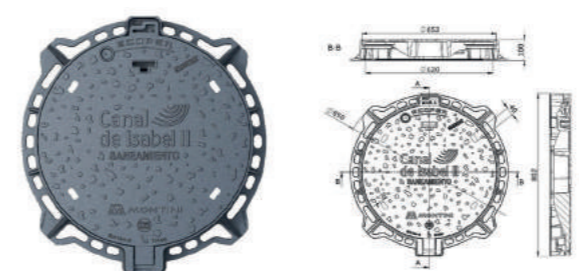

Referencia	Tipo	€	📦	Ø Marco	Ø Tapa	Apertura de paso
161022	Acerrojado	312,50	1	850 mm	652 mm	620 mm

PRODUCTO DESTACADO

NOTA

Para otros tipos de registros de otros Ayuntamientos o Poblaciones, CONSULTAR DISPONIBILIDAD

“Producto sujeto a plan de prescripción por Distribuidor Autorizado”

Bocas de Llave

DESCRIPCIÓN Y CARACTERÍSTICAS

Toda red de agua es regulada por válvulas. A fin de que puedan ser fácilmente localizadas y accesibles durante toda su vida son vitales los registros. Los registros van a permitir por un lado, el acceso a las válvulas para ser manipuladas cuando sea necesario, y por otro lado, protegerlas de las inclemencias del tiempo, paso de vehículos y personas, etc.

La arqueta integral está diseñado de acuerdo con la especificación técnica del Canal de Isabel II. Permite alojar la llave de corte en acero y facilitar el acceso al dispositivo de accionamiento de esta.

La boca de llave HDPE agua EN-124 gracias a sus materiales de construcción es ligera, fiable y evita el robo de materiales. Cuenta con una capacidad de carga B-125 según norma EN124.

MATERIALES

Arqueta Integral CYII

Tapa: Fundición GJS-400,15, conforme a la norma UNE-EN-1563:2012.
Marco: Fundición GJS-400,15, conforme a la norma UNE-EN-1563:2012.
Cuerpo: PVC-U, conforme a la norma UNE-EN 1452-2:2010.
Bulón: Acero S235JR, conforme a la UNE-EN 10025:2006.

Boca de llave

Cuerpo: Fabricado en PEAD + 30% fibra de vidrio
Tapa: Fabricado en GG-20 con recubrimiento bitumen
Tornillería: En AISI304
Carga: B-125

BOCAS DE LLAVE

ARQUETA INTEGRAL CYII

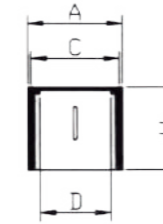

Referencia	Tipo	€	📄	A	B	C	H
161000	Con PVC	110,45	1	300	260	285	245 - 325

BOCA DE LLAVE HPDE AGUA EN-124



PRODUCTO DESTACADO

Referencia	DN	€	📄	Altura	Ø Base	Dimensiones tapa
160031	220	45,14	1	230 mm	220 mm	125x145mm

"Producto sujeto a plan de prescripción por Distribuidor Autorizado"

Complementos Agua

168 Complementos

168 Complementos (30199)



Complementos



Para la ejecución y conservación de cualquier red de agua es necesario disponer de una maquinaria, herramientas y accesorios de calidad. Esto nos garantiza un trabajo fácil y eficiente. Un trabajo bien ejecutado revertirá en ahorro de costes y mayor rentabilidad.

Todos los productos de este apartado cumplen las normas, especificaciones y directrices que se exigen para la ejecución de trabajos en redes de agua.

TOMA EN CARGA MEDIANA



Referencia	DN	€	
162000	1" - 2 1/2"	2.080,23	1

TOMA EN CARGA GRANDE



Referencia	DN	€	
162001	80 - 100	4.346,78	1

PINZADOR



Referencia	€	
162040	392,50	1

LLAVE MULETILLA

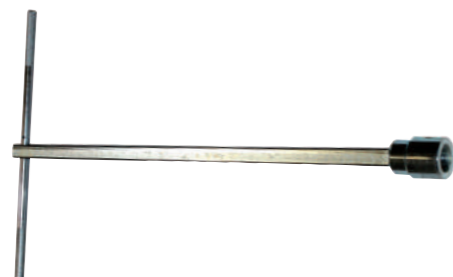

Referencia	€	
162030	530,61	1

COMPLEMENTOS

BOTE TEFLÓN LOCTITE

Referencia	€	
163400	32,96	1



CINTA SEÑALIZADORA AGUA

Referencia	Tipo	Color	€	
163300	Abastecimiento	Azul	80,99	Rollo 100 metros



TEFLÓN Y CAÑAMO

Referencia	Tipo	Dimensiones	€	
163201	Teflón	19 mm x 50 m	10,52	1
163202	Cañamo	250 grs	9,13	1



Condiciones y referencias

172 Condiciones y referencias

- 172 Condiciones generales de venta
- 174 Índice de referencias



CONDICIONES GENERALES DE VENTA

1. Generalidades

Las ventas del GRUPO STH, compuesto por Standard Hidráulica e Hidrogas Canalizaciones, S.A.U, se regirán por las presentes Condiciones Generales de Venta, excepto en todo aquello que esté expresamente acordado de forma distinta en la confirmación de pedido u oferta.

2. Precios

Los precios incluidos en la tarifa se expresan en € (impuestos no incluidos). Pedido mínimo: 350€, excepto en Clever, que no hay pedido mínimo. Política de portes: El importe de pedido para PORTES PAGADOS será a determinar en función de las condiciones particulares de cada país y cliente. Dentro del territorio de España y Portugal, los pedidos cuyo importe neto sea superior a 200€ para Clever o 450€, para el resto de catálogos, viajarán a PORTES PAGADOS. Por debajo de este importe se cargará un importe fijo en factura de 9€, o si lo prefieren, a portes debidos. Quedan excluidas las Islas Canarias, Ceuta, Melilla, Azores y Madeira donde el pedido mínimo para PORTES PAGADOS será de 1.000€. Por debajo de este importe se cargará los gastos de transporte en factura según tarifa de agencia. Todos los precios y costes mencionados con anterioridad, así como cualquiera de los costes asociados, no incluyen el correspondiente IVA que deberá añadirse, al tipo que especifique la legislación en vigor. El GRUPO STH se reserva el derecho de modificar los precios de la tarifa en vigor en cualquier momento sin necesidad de preaviso. Los precios aplicables serán los vigentes en el momento en que se realice el pedido. En caso de envío de muestras, estas serán a cargo del cliente, a quien se abonarán siempre que el proyecto para las que se han enviado se materialice en un pedido.

3. Plazo de entrega y descarga de la mercancía

Los pedidos que se reciban sin indicación de fecha de entrega se servirán en el plazo más breve de tiempo.

Las fechas de envío que aparecen en la confirmación del pedido son orientativas.

Las entregas anticipadas y los envíos parciales estarán autorizados si no existe un acuerdo por escrito que lo prohíba.

La incapacidad de efectuar o servir un pedido por motivos de huelga, fracaso de la negociación, cierre de negocio y consecuencias derivadas de los mismos serán consideradas como de fuerza mayor y eximen a GRUPO STH de su obligación de servir la mercancía y, el cliente no podrá reclamar en modo alguno daños y perjuicios.

En el caso de aplazamiento de pago de las facturas pendientes, así como de su impago, y/o por exceder el cliente el límite de crédito que GRUPO STH tenga asegurado, los pedidos pendientes de servir quedarán retenidos hasta la resolución de la incidencia en cuestión.

4. Facturación

El grupo STH se reserva el derecho de enviar y facturar los pedidos del cliente por cualquiera de las empresas del grupo, dependiendo de la situación crediticia del cliente.

Los datos de la empresa proveedora, se detallarán en el albarán de venta, no aceptándose ninguna modificación tras el envío.

5. Condiciones de Pago

Se emitirá giro SEPA a 30 días fecha factura como máximo.

La falta de pago a un vencimiento de cualquier factura conllevará la inmediata suspensión del suministro de materiales.

En caso de que el GRUPO STH conceda al Cliente un aplazamiento en el pago de una factura más allá de la fecha de vencimiento inicialmente pactada, se aplicará una penalización de un 3% mensual.

En caso de impago, dicha penalización será del 5% mensual, con un mínimo de 15 €, al que se le añadirá un 3% mensual a partir del 2º mes de demora. Independientemente del concepto que el cliente de a un pago, los pagos que se efectúen se imputarán en primer lugar a las penalizaciones por aplazamiento y/o impago, y a continuación al principal de las deudas que tengan un vencimiento más antiguo.

Todas las operaciones comerciales están aseguradas por una entidad de seguro de crédito.

6. Devolución de mercancía

Todas las solicitudes de devolución deberán ser analizadas y aceptadas por el GRUPO STH, debiendo informar el cliente de los motivos, justificando la fecha de compra con la factura. Las devoluciones de material no defectuoso deberán ser gestionadas durante los 15 días posteriores a la entrega de material. Se analizarán en base a los criterios marcados por el grupo STH.

No se aceptará ningún material que esté descatalogado o fuera de garantía. Se aplicará un demérito a las devoluciones aceptadas, que podrá ir del 15% al 60% según el año de compra y siempre que se encuentre en perfecto estado para su venta. Los portes serán a cargo del cliente.

7. Reclamaciones, garantía y compensación

De conformidad con lo establecido en la legislación vigente, la reclamación por daños o averías de las mercancías transportadas, así como las diferencias de cantidad recibidas, deberán notificarse en las 24 horas siguientes a la recepción conforme de las mismas salvo que el daño fuera evidente en el momento de la recepción de las mercancías, en cuyo caso nos debe ser comunicado al instante anotándolo además en el talón de entrega del transportista. Después de dichas 24 horas, las reclamaciones serán consideradas fuera de plazo, siendo desestimadas.

La garantía que se aplicará sobre los productos del GRUPO STH será de un mínimo de 3 años y de 5 años para la grifería.

La fecha de adquisición debe justificarse adecuadamente mediante la correspondiente factura de compra. Para que la garantía sea válida, es necesaria la aceptación del defecto por parte del departamento técnico.

Quedan excluidos de la garantía los daños producidos por la instalación, mantenimiento y limpieza no realizada de acuerdo con las instrucciones de montaje, así como su uso inadecuado y desgaste natural.

La garantía cubre la reposición del material sin cargo, limitando nuestra responsabilidad a la sustitución o reparación de las piezas defectuosas reconocidas por el GRUPO STH, sin indemnización alguna. En caso de que el producto ya no se fabrique, se suministrará un producto similar de igual calidad.

Con el objetivo de mejorar, tanto en diseño como en funcionalidad, nos reservamos el derecho de modificar nuestros productos.

8. Responsabilidad Civil derivada del producto

El GRUPO STH sólo será responsable de los daños derivados de defectos originales de calidad internos de los productos.

El GRUPO STH nunca será responsable de los daños derivados de defectos de calidad aparentes de los productos que pudieron ser detectados por el cliente antes de su reventa o montaje en cualquier obra y/o instalación, así como de los daños derivados de una mala instalación y/o manipulación por incumplimiento de las condiciones de montaje, puesta en funcionamiento y utilización (por ejemplo, las instrucciones de uso) o de las condiciones administrativas establecidas.

Las limitaciones de responsabilidad serán aplicadas completamente a los sucesivos compradores, con la obligación de ser adoptadas por todos los futuros compradores.

Se establece como límite máximo de la responsabilidad civil que asumirá GRUPO STH derivada de daños causados por los productos, un importe de 2.000 €.

9. Daños a destinatarios

En el caso de que el cliente tenga conocimiento de que se hayan producido daños que pudiesen ser derivados por instalaciones hechas con los productos y sistemas del GRUPO STH (especialmente en caso de reclamación formal o legal de dicho destinatario al cliente), deberá notificarlo de forma urgentísima y por escrito al GRUPO STH y facilitarle la comprobación, valoración y causas de los daños para poder determinar las causas y responsabilidades.

El GRUPO STH en ningún caso responderá a ninguna reclamación de daños provenientes de los productos (ya sean acciones directas o de repetición) si no ha tenido la ocasión de poder valorar y comprobar la realidad de los daños y sus posibles causas.







10. Jurisdicción y Derecho aplicable

Respecto a todos los litigios que surgieran en el marco de la relación contractual entre GRUPO STH y el cliente serán competentes los Juzgados y Tribunales de Barcelona. Asimismo, se acuerda como Derecho aplicable el Derecho Español.

11. Validez

Estas condiciones de venta anulan las anteriores y estarán vigentes hasta cualquier cambio publicado en www.standardhidraulica.com.

CONDICIONES GENERALES DE VENTA

CONDICIONES GENERALES DE VENTA 2023 - GRUPO STH						
		CLIENTE				
		FECHA		DELEGADO COMERCIAL		
		COD. CLIENTE / CADENA		RESP. COMERCIAL		
		PERSONA DE CONTACTO		RESP. SAC		
VÁLVULAS, SISTEMAS Y CONEXIONES	STH	DTO %	OBSERVACIONES			
201. VÁLVULAS AGUA INSTALACIÓN RESIDENCIAL Y NO RESID.						
202. SISTEMAS						
203. ACCESORIOS DE UNIÓN						
204. VÁLVULAS GAS INSTALACIÓN RESIDENCIAL Y NO RESID.						
CALEFACCIÓN, CONTROL Y SEGURIDAD	STH	DTO %	OBSERVACIONES			
101. CALEFACCIÓN POR RADIADOR						
102. COLECTORES						
103. SUELO RADIANTE Y REFRESCANTE						
104. CONTROL Y SEGURIDAD						
105. EQUILIBRADO HIDRÁULICO						
BRICOSTANDARD	STH					
UTILITIES	isf	DTO %	OBSERVACIONES			
301. AGUA UTILITIES						
302. GAS UTILITIES						
GRIFERÍA	clever	DTO %	OBSERVACIONES			
401. SHOWROOM						
402. PROFESIONAL						
403. COMPLEMENTOS Y ACCESORIOS						
OBSERVACIONES ADICIONALES						
RÁPEL POR CONSUMO ANUAL:	IMPORTE (€)	%	IMPORTE (€)	%	IMPORTE (€)	%
Todos los rápeles incluidos en este contrato son válidos para el año en curso y no son de aplicación sobre tarifas/promociones de netos o precios especiales, ni prorrogables automáticamente. Los rápeles se devengarán en el momento del cobro de las facturas vinculadas, no naciendo ningún derecho al cobro de los mismos si las facturas resultan impagadas. Independientemente de la empresa del Grupo STH que facture los pedidos del cliente, el compromiso de rápel se gestionará íntegramente en la sociedad Standard Hidráulica.						
Los pedidos podrán ser facturados por cualquiera de las empresas del Grupo STH (Standard Hidráulica e Hidrogás Canalizaciones), por motivos de cobertura de crédito, previo acuerdo con el cliente.						
La presencia de nuestras marcas en internet debe ser acordada previamente con Grupo STH (Dpto. Comercial o Digital MKT) con la finalidad de planificar, ayudar y asesorar en la experiencia digital del cliente, velando por sus intereses y por los de nuestras marcas.						
Firmado:						
    					STH	
			EL CLIENTE			

NUESTROS 4 PILARES



VÁLVULAS, SISTEMAS Y CONEXIONES

Soluciones para conducciones domésticas de agua y gas, y sistemas completos de tubería, accesorio y válvula.



CALEFACCIÓN, CONTROL Y SEGURIDAD

Las soluciones de control del confort de STH aseguran el flujo adecuado para cada una de las redes de calefacción, climatización y agua sanitaria.



UTILITIES

Soluciones de unión, distribución y control para canalizaciones de agua y gas; así como armarios de gas y arquetas de agua.



GRIFERÍA

STH desarrolla una exclusiva gama de grifería para baño y cocina: de calidad, innovación y diseño.

STH Standard Hidráulica Group

Standard Hidráulica, S.A.U.

Av. La Ferrería 73-75
Pol. Ind. La Ferrería
08110 Montcada i Reixac
Barcelona (Spain)
Tel. +34 93 564 10 94

www.standardhidraulica.com

Standard Hidráulica, S.A.U.

C. Sierra Morena, 15
28320 Pinto
Madrid (Spain)
Tel. +34 91 692 05 53
Tel. +34 91 643 18 86

www.standardhidraulica.com

STH Westco

Unit C6, William Way
Moss Industrial Estate
St Helens Road, Leigh,
Lancashire - WN7 3PT (UK)
Tel. +44 (0)1942 603351
Fax. +44 (0)1942 607780

www.westco.co.uk

STH Southern Africa Plumbing & Heating Equip. (Pty) LTD

2, Northriding Commercial Park,
Aintree Ave., Northriding
South Africa
Tel. +27 11 462 4504

www.sthza.co.za

STH Hellas Plumbing & Heating Equipment, S.A.

Alexandras str. (Magoula)
Aspropyrgos 19300
Greece
Tel. +302102842684
Fax. +302102840700

www.standardhidraulica.gr