

CATÁLOGO TARIFA

2022

wirquin

FONTANERÍA - SANITARIO

wirquin

FABRICANTE DE INNOVACIÓN

Experto en equipamiento sanitario, Wirquin desarrolla y fabrica productos innovadores y soluciones que ahorran agua, espacio y tiempo.



GRIFO FLOTADOR DOBLO



**SIFÓN LAVABO, BIDÉ O FREGADERO
WIRQUIN NEO AIR**



TAPAS WC

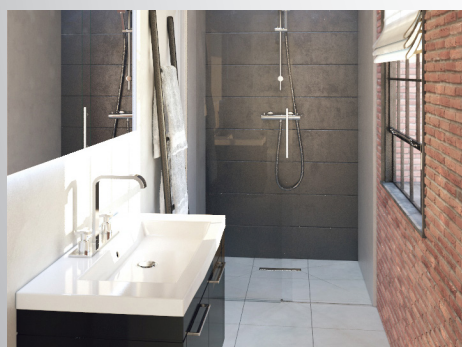

**CANALETA Y VÁLVULA
DE DUCHA SLIM+**



**CONJUNTO LAVABO
NANO 6.7**



**¡DESCUBRE LOS
PRODUCTOS MÁS
INGENIOSOS DEL
MERCADO EN
VIDEO!**

ÍNDICE



ANEXO

- 4 UN GRUPO INTERNACIONAL
- 5 FABRICANTE DE INNOVACIÓN
- 6 UN EQUIPO EXPERIMENTADO
- 7 SOLUCIONES MARKETING Y MERCHANDISING
- 8 WIRQUIN TOUR Y ANIMACIONES

- 9 BASTIDORES WC Y CISTERNAS DE PLÁSTICO
- 15 MECANISMOS Y FLOTADORES
- 27 TAPAS WC
- 33 MANGUITOS WC

- 39 CANALETAS Y SUMIDEROS
- 47 VÁLVULAS DE DUCHA
- 55 DESAGÜES DE BAÑERA
- 59 FREGADERO
- 69 LAVABO / BIDÉ
- 83 MAGICOUDES – ACCESORIOS

- 87 ÍNDICE POR REFERENCIA
- 88 CONDICIONES COMERCIALES
- 90 NOTAS

EN ESTE CATÁLOGO:

- › Los precios son de VENTA AL PÚBLICO (recomendados) y no incluyen el IVA.
- › Las principales características normativas están indicadas según el tipo de producto y también el logo  está presente al lado de los productos certificados.
- › Como prueba de calidad, Wirquin garantiza todos sus productos (indicación al lado de los productos).
- › Pictogramas que facilitan la búsqueda de información.

UN GRUPO INTERNACIONAL



1977

CREACIÓN DE LA PRIMERA FÁBRICA



10

FILIALES



4

FÁBRICAS



1200

PERSONAS EN EL MUNDO



NUESTRA MISIÓN

La misión de Wirquin es perseguir permanentemente la satisfacción de los clientes, instaladores y usuarios finales, ofreciendo productos y servicios que ahorran agua, tiempo y espacio, en cocina y baño. También están diseñados para ahorrar recursos y reducir el impacto medioambiental.

FABRICANTE DE INNOVACIÓN

Wirquin nace con la INNOVACIÓN en su ADN, apostando siempre por la diferenciación. Como telón de fondo permanente, la obsesión de cambiar, mejorar e inventar soluciones.

El concepto de innovación se materializa en productos inteligentes que comparten varios adjetivos:

- › **UNIVERSALES:** en todo el contexto que supone esta palabra
- › **VERSÁTILES:** 1 solo producto varias aplicaciones
- › **AHORRO DE ESPACIO:** respondiendo técnicamente a las tendencias de diseño
- › **AHORRO DE TIEMPO:** por su fácil instalación
- › **SEGURIDAD y FIABILIDAD:** por las certificaciones oficiales otorgadas a nuestros productos

El Grupo Wirquin diseña cada año unos 15 nuevos productos que facilitan el día a día de los particulares, mejoran el rendimiento de los profesionales y aumentan la rotación de los productos en los distribuidores.

Su equipamiento industrial y su capacidad para innovar, son los elementos clave del éxito de la empresa en España y a nivel internacional.

UN SISTEMA PRODUCTIVO EFICIENTE



I + D



Inyección,
montaje y
envasado



Controles de
calidad



Logística

CERTIFICACIONES AL SERVICIO DE LOS CLIENTES



Con las certificaciones ISO, Wirquin afirma su compromiso de fiabilidad de los productos, de servicio al cliente y su voluntad de desarrollo y de gestión sostenible de su organización.

Como garantía de calidad y de fiabilidad, varias referencias tienen la certificación NF. El hecho de marcar un producto con el logo NF asegura que el producto responde a los criterios de exigencias del mercado.

UN EQUIPO EXPERIMENTADO

Organización comercial

Cada día sobre el terreno, nuestro equipo comercial se pone a su servicio, le propone un seguimiento personalizado y formaciones adaptadas. Wirquin pone a su disposición una red de ventas que abarca las diferentes zonas del país.

> SERVICIO COMERCIAL

93 876 78 16 Ext. 3



Asistencia técnica personalizada

Cada día nuestros expertos ofrecen sus servicios y responden de manera eficaz a todas sus necesidades, le atienden y aconsejan.

> SERVICIO TÉCNICO

93 876 78 16 Ext. 6



SOLUCIONES MARKETING Y MERCHANDISING

La lógica de todo el desarrollo de productos innovadores, acompaña igualmente toda la filosofía del marketing y merchandising, diseñando herramientas y conceptos a medida, para conseguir unos resultados altamente rentables.

En Wirquin, buscamos facilitar soluciones a medida para nuestros clientes teniendo en cuenta las necesidades del punto de venta y del cliente.



VIDEOS DE INSTALACIÓN

Disponemos de videos de presentación y de instalación de los productos. Se podrán encontrar en nuestra cadena You Tube.



WIRQUIN TOUR Y ANIMACIONES

Cada año, Wirquin se desplaza por toda España con su camión de demostración. De Barcelona a Ibiza pasando por Madrid y por Valencia, el Wirquin Tour es un evento al que no se puede faltar. Verdadero encuentro entre profesionales, es un día único con formaciones, presentaciones de productos innovadores y promociones excepcionales!



Igualmente, durante todo el año Wirquin organiza formaciones, presentaciones de producto en los puntos de venta y eventos a medida según las necesidades de los clientes.



BASTIDORES WC Y CISTERNAS DE PLÁSTICO

BASTIDORES WC



PULSADORES

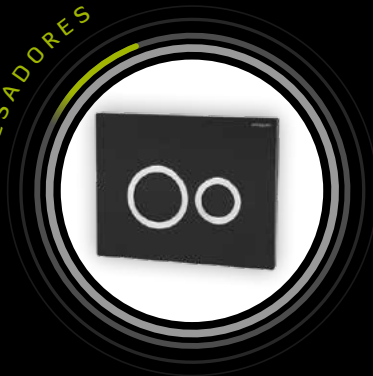

CISTERNAS DE PLÁSTICO



INITIO



BASTIDOR INITIO



A los PROS les encantará su calidad y su montaje intuitivo para una instalación ultrarrápida:

- > Montaje del inodoro sin necesidad de medir ni cortar
- > Ajuste automático del pulsador al grosor del revestimiento

A los usuarios finales les encantará el diseño del pulsador, su equipamiento silencioso y la facilidad de mantenimiento.



¡DESCUBRE EL BASTIDOR INITIO EN VIDEO!

FÁCIL ACCESO A LA CISTERNA

Gran apertura frontal

AJUSTE AUTOMÁTICO

del pulsador al grosor del recubrimiento sin reglaje ni herramientas

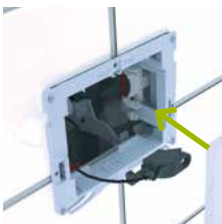

ESTRUCTURA METÁLICA DURABLE

armadura anticorrosión y ligera para facilitar la instalación

AHORRO DE AGUA Y SILENCIO

mecanismo de doble descarga
grifo flotador silencioso

SISTEMA AISLANTE INNOVADOR

cisterna con doble pared para un aislamiento anticondensación, ecológico y robusto (sin poliestireno expandido)

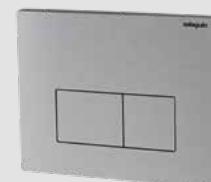
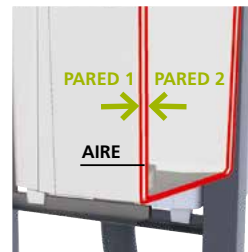

PULSADOR DESIGN ALUMINIO CEPILLADO INCLUIDO

INITIO

BASTIDOR WC INITIO



PULSADOR INCLUIDO

Referencia	55950018
Descripción	BASTIDOR WC INITIO CON PULSADOR DESIGN ALUMINIO CEPILLADO
Código de barras	6425366002620
U/C	1
Packaging	Caja
Fijación	Suelo y pared (juego de anclaje a pared incluido)
Carga soportada	Soporta una carga de 250 kg
Volumen cisterna	Capacidad máxima = 7L
Alimentación	Flotador servo-válvula 3/8" latón
Tipo de descarga	<ul style="list-style-type: none"> • Doble descarga • Mecanismo de descarga con cable
Pulsador	Pulsador «DESIGN» aluminio cepillado incluido
Espesor del recubrimiento	13 a 60 mm
Altura de reglaje del inodoro	300 a 495 mm (suelo acabado)
Entrevía fijación inodoro	180/230 mm
PVP	213,34 €

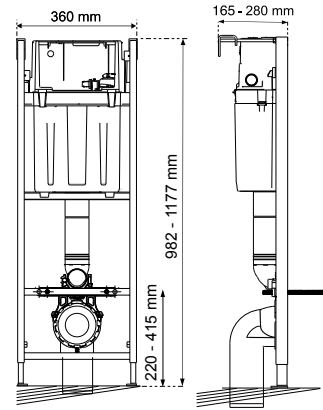

PULSADORES DESIGN



Referencia	55720350
Descripción	PULSADOR «DESIGN» BLANCO
Código de barras	3375537202751
U/C	1
Packaging	Caja
Tipo de descarga	Doble descarga
PVP	39,96 €

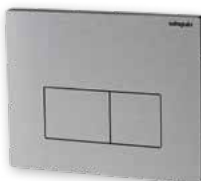
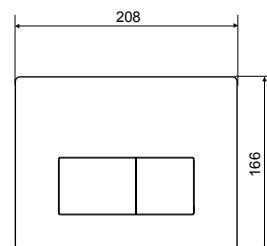

Referencia	55720351
Descripción	PULSADOR «DESIGN» ALUMINIO CEPILLADO
Código de barras	3375537202768
U/C	1
Packaging	Caja
Tipo de descarga	Doble descarga
PVP	39,96 €

PULSADORES HOOP



Referencia	55721304
Descripción	PULSADOR «HOOP» BLANCO
Código de barras	3375537212330
U/C	1
Packaging	Caja
Tipo de descarga	Doble descarga
PVP	124,31 €

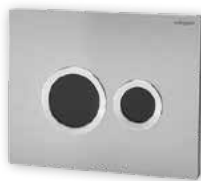
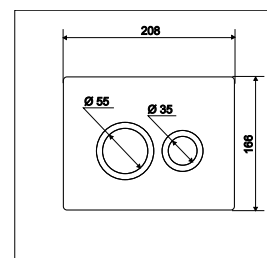

Referencia	55721305
Descripción	PULSADOR «HOOP» ALUMINIO CEPILLADO
Código de barras	3375537212347
U/C	1
Packaging	Caja
Tipo de descarga	Doble descarga
PVP	124,31 €



Referencia	55721306
Descripción	PULSADOR «HOOP» NEGRO
Código de barras	3375537212354
U/C	1
Packaging	Caja
Tipo de descarga	Doble descarga
PVP	124,31 €



> Pulsadores compatibles con el bastidor WC INITIO. Únicamente bajo pedido y según disponibilidad de stock.

CISTERNA BAJA



Referencia	50717468
Descripción	REVISO: CISTERNA BAJA 3/6L
Código de barras	3375537174652
U/C	1
Packaging	Caja
Tipo de descarga	Doble descarga
Diseño	<ul style="list-style-type: none"> • Diseño contemporáneo • Acabado blanco brillante • Pulsador cromado
Fijación / conexión	<ul style="list-style-type: none"> • Fijaciones incluidas • Anclaje posterior para evitar el efecto basculante de la cisterna • Distancia mínima/máxima entre soportes/orificios: 132mm/240mm
Características Principales	<ul style="list-style-type: none"> • Mecanismo con cable • Grifo flotador ultracompacto servo-válvula lateral TOPY
PVP	102,22 €

Garantía
10
AÑOS

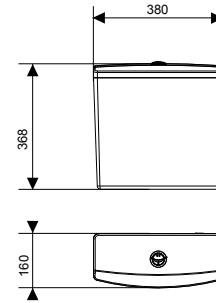

MANGUITO



Referencia	71240001
Descripción	MANGUITO WC RÍGIDO 90°
Código de barras	3375537130672
U/C	16
Packaging	Granel
Características	Para el modelo INITIO
PVP	10,56 €



JUNTA



Referencia	19025101
Descripción	JUNTA DE ESTANQUEIDAD MECANISMO WC
Código de barras	3375539045806
U/C	1
Packaging	Blistar
Características	Para el modelo INITIO
PVP	2,05 €



CABLE



Referencia	19080001
Descripción	CABLE MECANISMO WC
Código de barras	3375537162505
U/C	1
Packaging	Bolsa
Características	Para el modelo INITIO
PVP	5,77 €





MECANISMOS Y FLOTADORES

MECANISMOS



FLOTADORES



EL GRIFO FLOTADOR EN DETALLE

ROSCA

Contiene una válvula que permite abrir y cerrar el grifo

DESAGÜE

Donde pasa el agua para llenar la cisterna



VARILLA

Permite el ajuste del nivel de agua de la cisterna

FLOTADOR

Regula el nivel de agua total de la cisterna y la 1/2 descarga

EL MECANISMO EN DETALLE

PULSADOR

REBOSADERO

CABLE

FLOTADOR

para regulación descarga completa

BASE

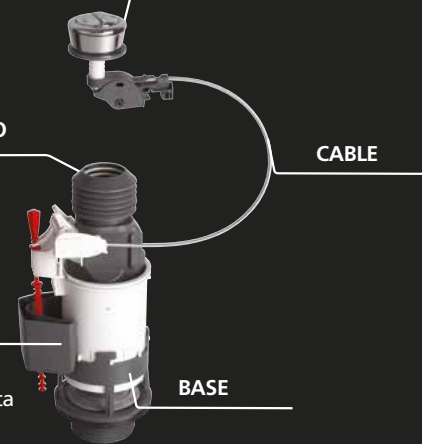

LA NORMA NF PARA LOS MECANISMOS DE DESCARGA Y LOS GRIFOS FLOTADORES

Principales criterios



PARA EL MECANISMO DE DESCARGA NF 076

- > **CAUDAL MÍNIMO DEL REBOSADERO:** en caso de llenado continuo de la cisterna, el rebosadero garantiza la total evacuación del agua en el inodoro sin desbordamiento de la cisterna (seguridad daños causados por el agua).
- > **ESFUERZO SOBRE EL PULSADOR** < 2 kg.
- > **RESISTENCIA:** 200.000 ciclos mínimo.
- > **ESTANQUEIDAD** de la junta de cierre.
- > **CAUDAL DE LA DESCARGA** ≥ 2,2 L/s para la descarga completa y 2,5 L/s para la media descarga.

PARA EL GRIFO FLOTADOR NF 076

- > **SIN GOLPE DE PRESIÓN** al cierre.
- > **RESISTENCIA:** funcionamiento de 0,5 a 10 bares.
- > **ANTI-SIFONAJE:** anti retorno del agua de la cisterna (aspiración) hacia el circuito de agua potable de la vivienda.
- > **RESISTENCIA:** 200.000 ciclos mínimo.
- > **CONFORT ACÚSTICO** (clase 1 : menos de 20 decibelios, clase 2: de 20 hasta 30 decibelios).
- > **RAPIDEZ DE LLENADO:** 3 L/min a 0,5 bares. El caudal máximo a 3 bares es de 12 L/min.

WC TRONIC 2



DESCARGADOR WC HIGIÉNICO SIN CONTACTO

El descargador **WC TRONIC 2** con sensor de infrarrojos es un producto que garantiza la **máxima higiene** en el inodoro.

Al descargar, dejamos virus, bacterias y gérmenes de nuestra piel en el pulsador. Con el **WC TRONIC 2** la descarga se realiza sin contacto gracias al sensor evitando la transmisión de agentes patógenos entre las personas.

Recomendado para hoteles, oficinas, escuelas, residencias, hospitales, hogares...

¡SIN CONTACTO!



100%
higiénico

¡HIGIÉNICO!

Descarga sin contacto manual



¡INTUITIVO!

Detección por infrarrojos



¡SIN ESFUERZO!

Fácil accionamiento para todos: niños, personas mayores, personas con discapacidad...



¡CONTROL DEL CONSUMO DE AGUA!

1s: media descarga
3s: descarga completa



¡RÁPIDA INSTALACIÓN!

Compatible con todos los mecanismos de ROCA sin desmontar la cisterna



Acercar la mano a unos centímetros de la célula azul y la descarga se activa.

Retirar la mano y la descarga se para.

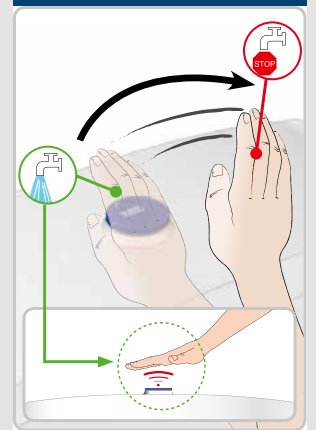

WC TRONIC 2



EL ÚNICO MECANISMO WC SIN CONTACTO QUE SE INSTALA, EN SOLO 10 MINUTOS, SIN DESMONTAR LA CISTERNA



¡HIGIÉNICO!



¡SIN ESFUERZO!



¡CONTROL DEL CONSUMO DE AGUA!

¡SIN CONTACTO!



Aumenta la seguridad y la higiene del inodoro



¡DESCUBRE EL DESCARGADOR WC TRONIC 2 EN VIDEO!

COMPATIBLE CON TODAS LAS BASES DE ROCA PARA UNA INSTALACIÓN SIN DESMONTAR LA CISTERNA

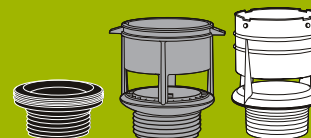

SE ADAPTA AL SISTEMA TRADICIONAL DE ROCA

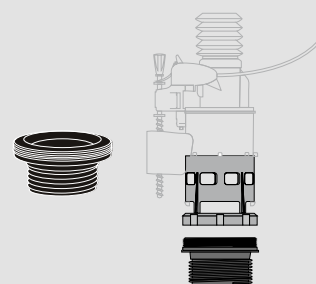

SE ADAPTA AL SISTEMA NUEVO DE ROCA

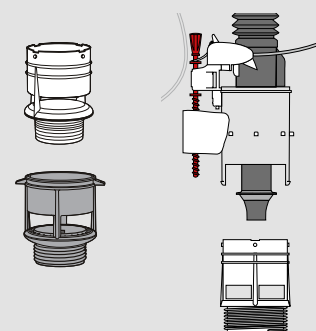

MECANISMO

WC TRONIC 2



Referencia	10723408
Descripción	WC TRONIC 2: MECANISMO WC SIN CONTACTO
Código de barras	3375537232901
U/C	12
Packaging	CAJA
Sistema del pulsador	Cable
Tipo de descarga	Control del consumo de agua 1s: media descarga 3s: descarga completa
Compatibilidad	D3 SYSTEM (compatible con todos los mecanismos de ROCA sin desmontar la cisterna)
Otras características	100% completo para una instalación nueva Rebosadero extensible
PVP	91,81 €

Garantía **3** AÑOS

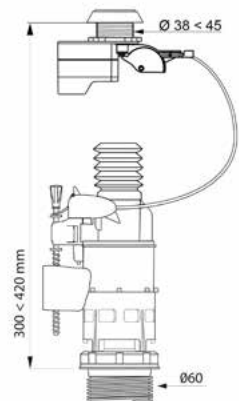

MW2



COMPATIBLE CON TODAS LAS BASES DE ROCA PARA UNA INSTALACIÓN SIN DESMONTAR LA CISTERNA

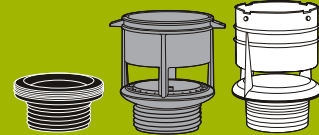

SE ADAPTA AL SISTEMA TRADICIONAL DE ROCA

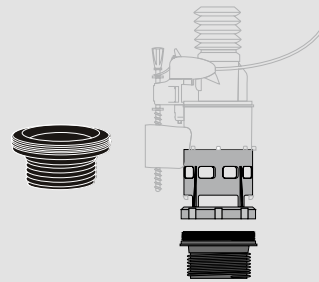

SE ADAPTA AL SISTEMA NUEVO DE ROCA

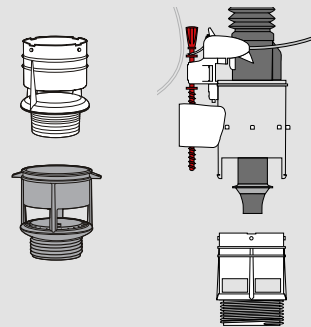

MECANISMO

MW2



Referencia	10721827	10721828
Descripción	MW2: MECANISMO WC D3 SYSTEM 3/6L	
Código de barras	3375537217540	3375537217557
U/C	10	15
Packaging	Caja	Bolsa
Sistema del pulsador	Cable	
Tipo de descarga	Doble descarga	
Compatibilidad	D3 SYSTEM (compatible con todos los mecanismos de ROCA sin desmontar la cisterna)	
Otras características	100% completo para una instalación nueva Rebosadero extensible	
PVP	33,78 €	32,59 €

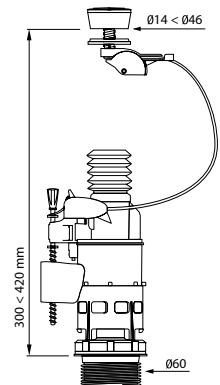

MP2

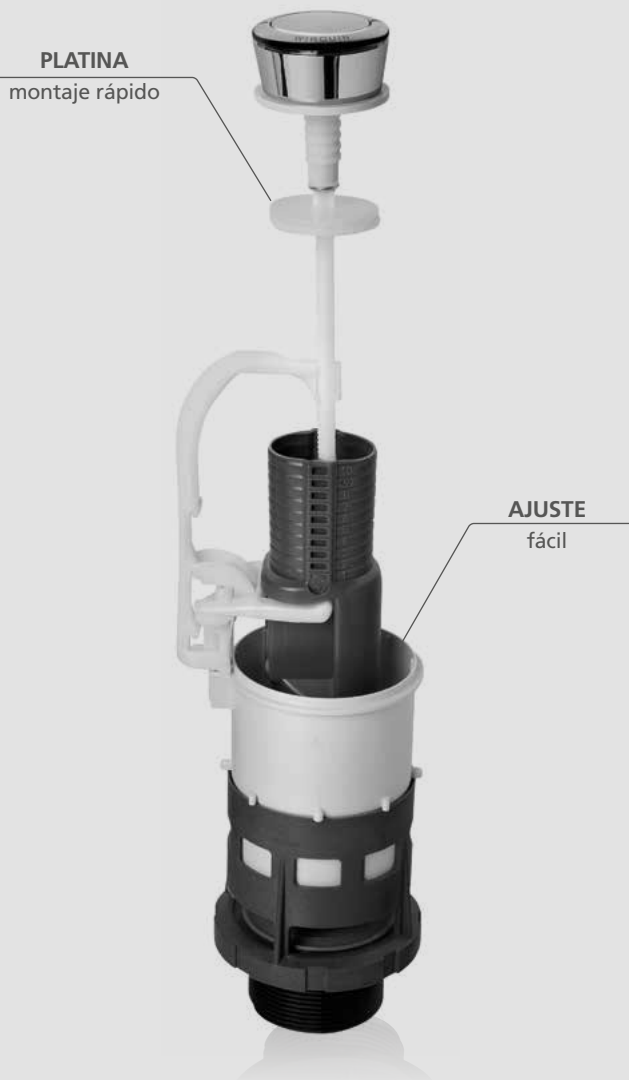

COMPATIBLE CON TODAS LAS BASES DE ROCA PARA UNA INSTALACIÓN SIN DESMONTAR LA CISTERNA

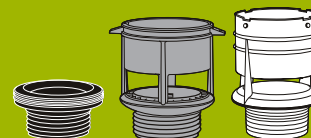

SE ADAPTA AL SISTEMA TRADICIONAL DE ROCA

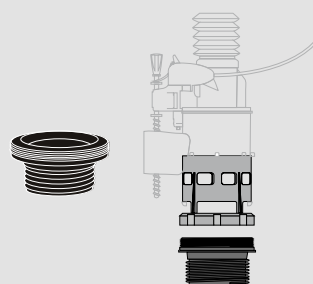

SE ADAPTA AL SISTEMA NUEVO DE ROCA

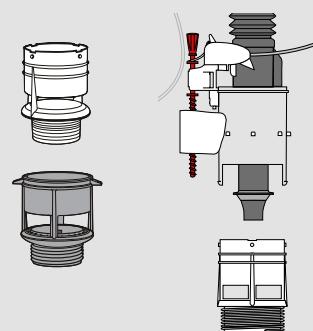

MECANISMO

MP2



Referencia	10721833	10721834
Descripción	MP2: MECANISMO WC D3 SYSTEM PLATINA	
Código de barras	3375537217601	3375537217618
U/C	10	15
Packaging	Caja	Bolsa
Sistema del pulsador	Mecánico	
Tipo de descarga	Simple descarga	
Compatibilidad	D3 SYSTEM (compatible con todos los mecanismos de ROCA sin desmontar la cisterna)	
Otras características	100% completo para una instalación nueva	Sin junta taza/tanque y kit tornillos cisterna
PVP	19,92 €	18,58 €

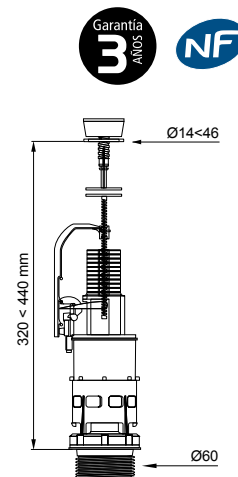

MD2

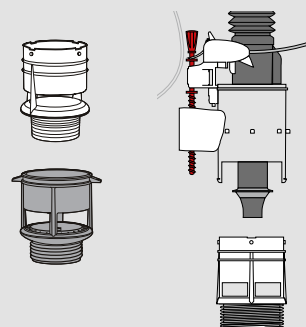
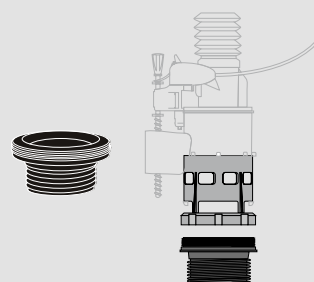
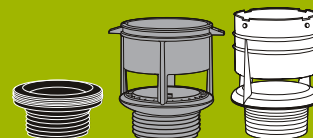

MECANISMO

MD2



Referencia	10721831
Descripción	MD2: MECANISMO WC D3 SYSTEM SIMPLE PULSADOR
Código de barras	3375537217588
U/C	15
Packaging	Bolsa
Sistema del pulsador	Cable
Tipo de descarga	Simple descarga
Compatibilidad	D3 SYSTEM (compatible con todos los mecanismos de ROCA sin desmontar la cisterna)
Otras características	100% completo para una instalación nueva Rebosadero extensible
PVP	34,59 €

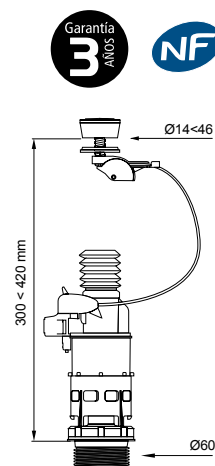

DOBLO

Ahorro de hasta **6L** de agua al día*



Preocupado por el ahorro de agua, Wirquin mejora su gama de grifos flotadores añadiendo una nueva tecnología de **FLOTADOR INGENIOSO**.



El **FLOTADOR INGENIOSO** permite el llenado retardado de la cisterna. Gracias a su tecnología, el flotador funciona una vez que la cisterna está completamente vacía y el mecanismo de descarga cerrado.

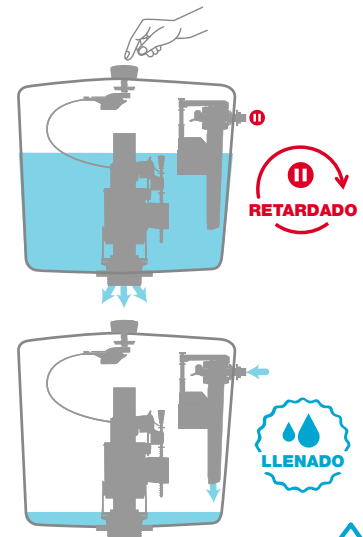

AHORRO DE AGUA 6L

GRIFO FLOTADOR SERVO-VÁLVULA LATERAL E INFERIOR

DOBLO

Garantía
3
AÑOS



Referencia	10722787
Descripción	DOBLO: GRIFO FLOTADOR SERVO-VÁLVULA LATERAL E INFERIOR
Código de barras	3375537226719
U/C	20
Packaging	Caja
Entrada	Lateral o inferior 3/8" de latón
Caudal a 3 bares	9,3 L/min (entrada lateral) 8,6 L/min (entrada inferior)
Presión de uso	De 0,2 a 16 bares Resiste a picos de presión hasta 20 bares
Otras características	Regulación por tornillo Telescópico
Ahorro de agua	Ahorro de hasta 6 L de agua al día*
PVP	20,61 €

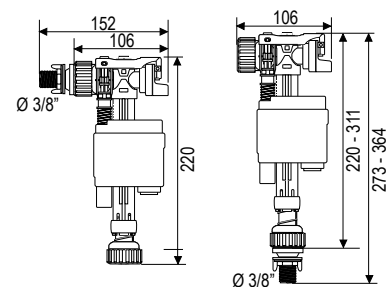

JOLLYFILL



Ahorro de hasta **6L** de agua al día*

GRIFO FLOTADOR SERVO-VÁLVULA LATERAL JOLLYFILL



Referencia	10721836	10721837
Descripción	JOLLYFILL: GRIFO FLOTADOR SERVO-VÁLVULA LATERAL	JOLLYFILL: GRIFO FLOTADOR SERVO-VÁLVULA LATERAL
Código de barras	3375537217632	3375537217649
U/C	20	35
Packaging	Caja	Bolsa
Entrada	3/8" de latón	
Caudal a 3 bares	10 L/min	
Presión de uso	De 0,1 a 16 bares Resiste a picos de presión hasta 20 bares	
Otras características	Cabezal giratorio Boya con casco protector Regulación por tornillo	
Ahorro de agua	Ahorro de hasta 6 L de agua al día*	
PVP	18,46 €	17,09 €

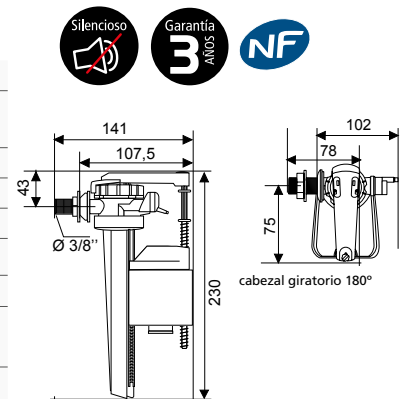

GRIFO FLOTADOR SERVO-VÁLVULA INFERIOR JOLLYFILL



Referencia	10721843	10721844
Descripción	JOLLYFILL: GRIFO FLOTADOR SERVO-VÁLVULA INFERIOR	JOLLYFILL: GRIFO FLOTADOR SERVO-VÁLVULA INFERIOR
Código de barras	3375537217700	3375537217717
U/C	20	36
Packaging	Caja	Bolsa
Entrada	3/8" de latón	
Caudal a 3 bares	11,6 L/min	
Presión de uso	De 0,1 a 16 bares Resiste a picos de presión hasta 20 bares	
Otras características	Cabezal giratorio Boya con casco protector Telescópico Regulación por tornillo	
Ahorro de agua	Ahorro de hasta 6 L de agua al día*	
PVP	19,88 €	18,42 €

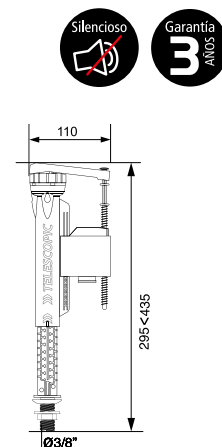

* Cálculo realizado sobre una familia de 4 personas cuando se sustituye un grifo flotador sin la tecnología de llenado retardado.

F90

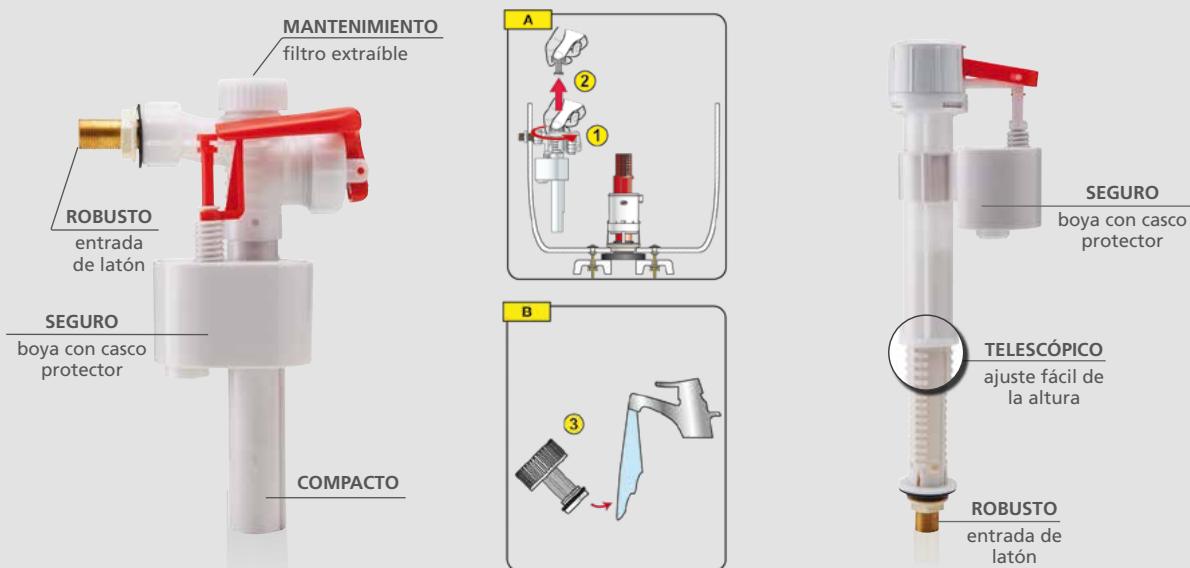

GRIFO FLOTADOR SERVO-VÁLVULA LATERAL F90



Referencia	10721838	10721839
Descripción	F90: GRIFO FLOTADOR SERVO-VÁLVULA LATERAL	F90: GRIFO FLOTADOR SERVO-VÁLVULA LATERAL
Código de barras	3375537217656	3375537217663
U/C	20	35
Packaging	Caja	Bolsa
Entrada	3/8" de latón	
Caudal a 3 bares	13 L/min	
Presión de uso	De 0,3 a 14 bares Resiste a picos de presión hasta 16 bares	
Otras características	Filtro intermedio de fácil limpieza y extraíble sin desmontar el flotador Boya con casco protector Regulación por tornillo	
PVP	21,04 €	19,15 €

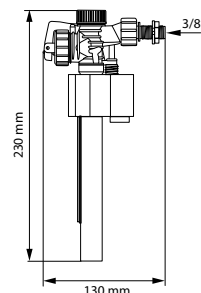

Garantía
3
AÑOS

GRIFO FLOTADOR SERVO-VÁLVULA INFERIOR F90



Referencia	10721845	10721846
Descripción	F90: GRIFO FLOTADOR SERVO-VÁLVULA INFERIOR	F90: GRIFO FLOTADOR SERVO-VÁLVULA INFERIOR
Código de barras	3375537217724	3375537217731
U/C	20	40
Packaging	Caja	Bolsa
Entrada	3/8" de latón	
Caudal a 3 bares	12 L/min	
Presión de uso	De 0,3 a 14 bares Resiste a picos de presión hasta 16 bares	
Otras características	Boya con casco protector Telescópico Regulación por tornillo	
PVP	24,52 €	22,25 €

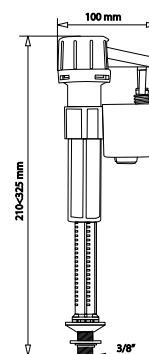

Garantía
3
AÑOS

TOPY

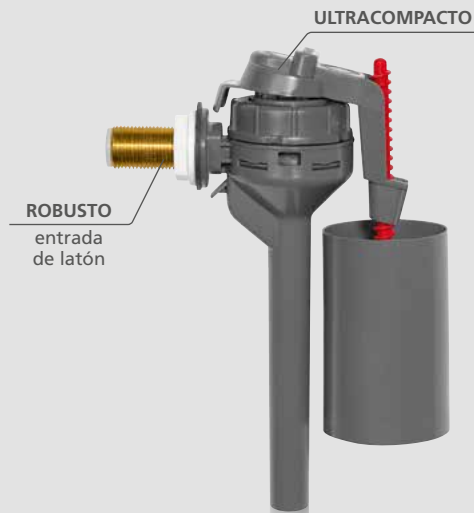

GRIFO FLOTADOR ULTRACOMPACTO SERVO-VÁLVULA LATERAL TOPY



Referencia	10721842
Descripción	TOPY: GRIFO FLOTADOR ULTRACOMPACTO SERVO-VÁLVULA LATERAL
Código de barras	3375537217694
U/C	40
Packaging	Bolsa
Entrada	3/8" de latón
Caudal a 3 bares	8,4 L/min
Presión de uso	De 0,1 a 16 bares Resiste a picos de presión hasta 20 bares
Otras características	Cabezal giratorio Ultracompacto Regulación por tornillo
PVP	12,09 €

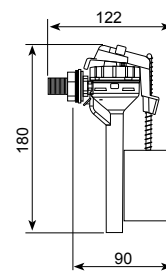

PULSADOR MW2



Referencia	19008101
Descripción	PULSADOR MW2
Código de barras	3375537120352
U/C	1
Packaging	Caja
PVP	5,50 €



PULSADOR MP2/MD2



Referencia	19007001
Descripción	PULSADOR MP2/MD2
Código de barras	3375539046216
U/C	1
Packaging	Caja
PVP	5,91 €



CABLE MECANISMO WC



Referencia	19080001
Descripción	CABLE MECANISMO WC
Código de barras	3375537162505
U/C	1
Packaging	Caja
Características	Compatible con MW2 y MD2
PVP	5,77 €



JUNTA DE ESTANQUEIDAD MECANISMO WC



Referencia	19025101
Descripción	JUNTA DE ESTANQUEIDAD MECANISMO WC
Código de barras	3375539045806
U/C	1
Packaging	Blister
Características	Compatible con MW2, MD2, MP2 y MX+00CH
PVP	2,05 €



JUNTA DE ESTANQUEIDAD TAZA/TANQUE



Referencia	19032006
Descripción	JUNTA DE ESTANQUEIDAD TAZA/TANQUE
Código de barras	3375536016915
U/C	1
Packaging	Bolsa
Características	Diámetro exterior: 95 mm
PVP	4,41 €



TORNILLOS DE FIJACIÓN CISTERNA



Referencia	19021009
Descripción	TORNILLOS DE FIJACIÓN CISTERNA
Código de barras	3375536016922
U/C	1
Packaging	Bolsa
Características	Longitud: 78 mm
PVP	2,75 €





TAPAS WC

CAÍDA AMORTIGUADA



CAÍDA CLÁSICA



¿CÓMO ESCOGER SU TAPA?

1 TOMAR BIEN LAS MEDIDAS

Antes de escoger una tapa, asegurarse de la compatibilidad con el inodoro.

4 DIMENSIONES A VERIFICAR:

A/ Anchura entre ejes de fijación

todos los modelos de tapas disponen de una distancia regulable

B/ Anchura del inodoro

el asiento tiene que cubrir la cerámica e idealmente tener la misma forma

C/ Longitud del inodoro

desde el centro de un eje de fijación (A) hasta el extremo exterior del inodoro: todos los modelos de tapas disponen de una distancia regulable

D/ Anchura y longitud interna de la tapa

la tapa tiene que cubrir la cerámica y al menos 2/3 de los topes tienen que apoyarse sobre el inodoro

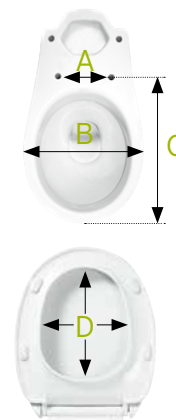

2 MATERIALES

POLIPROPILENO	económico, aspecto brillante, 100% reciclable	- >>>>> +
TERMODURO	robusto, alta calidad, alta resistencia al rayado	- >>>>> +
MADERA PENSADA	robusto, alta calidad, multitud de diseños	- >>>>> +

PESO:

El peso de la tapa tiene una importancia que está relacionada con la estabilidad: un peso elevado asegura una buena estabilidad en el inodoro.

3 FIJACIONES

MATERIALES	PRESTACIONES
PLÁSTICO (PP) Resistente / reciclable	CAÍDA "CLÁSICA" - >>>>> +
	CAÍDA AMORTIGUADA - >>>>> +
	CAÍDA AMORTIGUADA + EXTRACCIÓN RÁPIDA - >>>>> +
ACERO INOXIDABLE (INOX) Resistente / no corrosivo / durable	CAÍDA "CLÁSICA" - >>>>> +
	CAÍDA AMORTIGUADA - >>>>> +
	CAÍDA AMORTIGUADA + EXTRACCIÓN RÁPIDA - >>>>> +

CAÍDA "CLÁSICA"

Necesidad de acompañar la caída **manualmente**

CAÍDA AMORTIGUADA

Cierre automático de la tapa con **suavidad, silencioso y seguro** para los niños

EXTRACCIÓN RÁPIDA

Sistema de extracción de la tapa para una **limpieza total** del inodoro

CUADRO DE COMPATIBILIDAD TAPAS WC

MODELO	REFERENCIA	BELLAVISTA AMADEUS	DURAVIT DURAPLUS	GALA ELIA	IDEAL STANDARD ECCO	JACOB DELAFON ATILA	JACOB DELAFON OLA	JACOB DELAFON VENUS	PORCELANOSA CITY	ROCA MERIDIAN	ROCA VICTORIA	SANITAMA MUNIQUE	VALADARES EUROPA
TAPA WC AMIRAL	20721280									•			
TAPA WC CHUT!	20718118	•	•	•	•	•	•	•	•		•	•	•
TAPA WC WOODY INOX	21230004	•	•	•	•	•	•	•	•		•	•	•
TAPA WC WOODY PARAMOUNT	21230001	•	•	•	•	•	•	•	•		•	•	•
TAPA WC FIRST	20718747	•	•	•	•	•	•	•	•		•	•	•

AMIRAL

Amiral

LA TAPA WC CON ALTAS PRESTACIONES



FORMA «D»



EXTRAPLANA



CAÍDA AMORTIGUADA

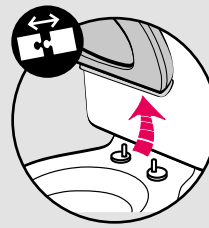

EXTRACCIÓN RÁPIDA

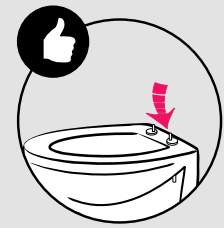

INSTALACIÓN POR ENCIMA

TAPA WC AMIRAL



Referencia	20721280
Descripción	TAPA WC AMIRAL
Código de barras	3375537212095
U/C	4
Packaging	Caja
Material	Termoduro
Peso	2,2 kg
Fijaciones	Inox - caída amortiguada - extracción rápida - instalación por encima
Características	Higiene: sistema de extracción rápida Silenciosa y segura para los niños Alta densidad, alta resistencia Producto testado en 20.000 ciclos de apertura y cierre
Compatibilidad	Inodoros en forma de "D" (Roca Meridian, Gala Marina (modelo posterior a 2007) y similares...)
PVP	56,39 €

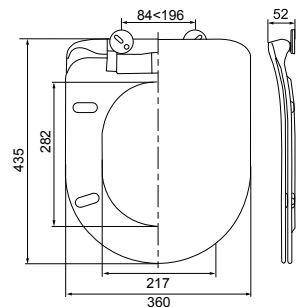

CHUT!

LA TAPA FÁCIL, SILENCIOSA, HIGIÉNICA

SISTEMA DE EXTRACCIÓN RÁPIDA...



1 Apertura o cierre del sistema



2 Extracción de la tapa



3 Limpieza total del WC

...PARA UNA MÁXIMA HIGIENE



¡Descubre el sistema CHUT en vídeo!



TAPA WC CHUT!



Referencia	20718118
Descripción	TAPA WC CHUT!
Código de barras	3375537180776
U/C	4
Packaging	Caja
Material	Termoduro
Peso	2,4 kg
Fijaciones	PP - caída amortiguada – extracción rápida
Características	Higiene: sistema de extracción rápida Silenciosa y segura para los niños Alta densidad, alta resistencia Producto testado en 20.000 ciclos de apertura y cierre
Compatibilidad	Compatibilidad: Victoria (Roca), Elia (Gala), Ola (Jacob Delafon), City (Porcelanosa) y similares (inodoros con forma redonda)
PVP	53,52 €

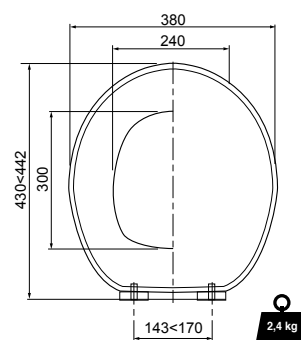

WOODY

MÁXIMA ROBUSTEZ



TAPA WC WOODY INOX



Referencia	21230004
Descripción	TAPA WC WOODY INOX
Código de barras	3375537127320
U/C	3
Packaging	Caja
Material	Madera prensada
Peso	2,7 kg
Fijaciones	INOX - caída clásica
Características	Producto testado en 20.000 ciclos de apertura y cierre
Compatibilidad	Compatibilidad: Victoria (Roca), Elia (Gala), Ola (Jacob Delafon), City (Porcelanosa) y similares (inodoros con forma redonda)
PVP	34,99 €

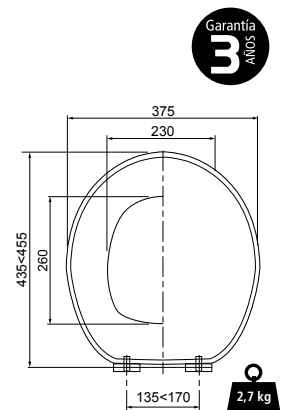

Garantía
3
AÑOS

TAPA WC WOODY PARAMOUNT



Referencia	21230001
Descripción	TAPA WC WOODY PARAMOUNT
Código de barras	3375539049736
U/C	4
Packaging	Caja
Material	Madera prensada
Peso	2,4 kg
Fijaciones	PP - caída clásica
Características	Producto testado en 10.000 ciclos de apertura y cierre
Compatibilidad	Compatibilidad: Victoria (Roca), Elia (Gala), Ola (Jacob Delafon), City (Porcelanosa) y similares (inodoros con forma redonda)
PVP	27,30 €

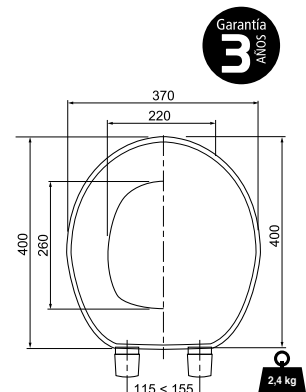

Garantía
3
AÑOS

FIRST



CONFORT Y TRANQUILIDAD

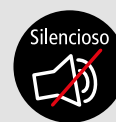

ACABADO DE ALTA CALIDAD



TAPA WC FIRST



Referencia	20718747
Descripción	TAPA WC FIRST
Código de barras	3375537186945
U/C	6
Packaging	Caja
Material	Polipropileno
Peso	1,5 kg
Fijaciones	PP - caída amortiguada
Características	Silenciosa y segura para los niños Producto testado en 10.000 ciclos de apertura y cierre
Compatibilidad	Compatibilidad: Victoria (Roca), Elia (Gala), Ola (Jacob Delafon), City (Porcelanosa) y similares (inodoros con forma redonda)
PVP	31,42 €

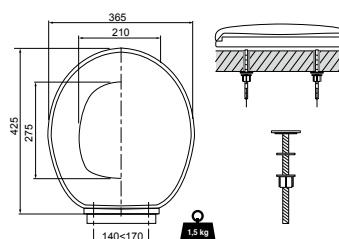

FIJACIONES FIRST



Referencia	20719930
Descripción	KIT FIJACIONES TAPA WC FIRST
Código de barras	3375537198535
U/C	1
Packaging	Bolsa
Características	Compatible con tapa WC FIRST
PVP	3,99 €





MANGUITOS WC

FLEXIBLES Y EXTENSIBLES



RÍGIDOS



SEMIRRÍGIDOS



RWBE 1400 L

EL MANGUITO WC ORIGINAL



EXTENSIBLE
Armadura metálica



JUNTA LABIADA



MANGUITO WC EXTENSIBLE

RWBE 1400 L MINI



Referencia	70721086
Descripción	RWBE 1400 L MINI: MANGUITO WC EXTENSIBLE LABIADO CON ARMADURA METÁLICA
Código de barras	3375537210077
U/C	15
Packaging	Bolsa
Longitud	200 < 390 mm
Salida WC	Ø 85 < Ø 105 mm
Conexión a tubería	Ø 90 < Ø 120 mm
PVP	20,03 €

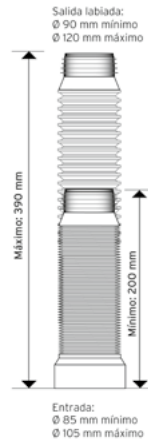

Garantía
3
AÑOS

MANGUITO WC EXTENSIBLE

RWBE 1400 L



Referencia	70718477
Descripción	RWBE 1400 L: MANGUITO WC EXTENSIBLE LABIADO CON ARMADURA METÁLICA
Código de barras	3375537184354
U/C	15
Packaging	Bolsa
Longitud	255 < 630 mm
Salida WC	Ø 85 < Ø 105 mm
Conexión a tubería	Ø 90 < Ø 120 mm
PVP	30,05 €

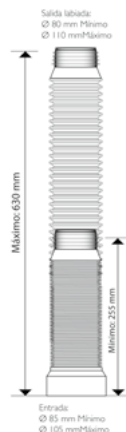

Garantía
3
AÑOS

MANGUITO WC EXTENSIBLE ACODADO

UNA COMBINACIÓN DE VENTAJAS

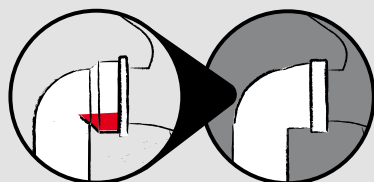

> DISEÑO "DESAGÜE +", SUPRIME LA RETENCIÓN DE AGUA EN LA SALIDA DEL WC Y ASÍ REDUCE EL RIESGO DE FUGAS.

MANGUITO WC EXTENSIBLE

ACODADO

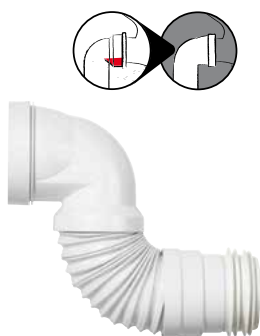

Referencia	70718878
Descripción	MANGUITO WC EXTENSIBLE ACODADO LABIADO CON ARMADURA METÁLICA
Código de barras	3375537188185
U/C	16
Packaging	Bolsa
Longitud	245 < 405 mm
Salida WC	Ø 85 < Ø 105 mm
Conexión a tubería	Ø 100 / Ø 110 mm
PVP	27,86 €

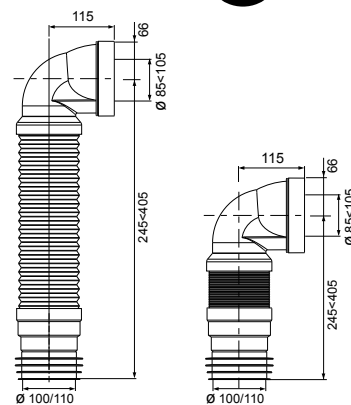

Garantía
3
AÑOS

MANGUITO WC FLEXIBLE CORTO



Referencia	RWCE1100
Descripción	JOLLYFLEX RWCE1100: MANGUITO WC FLEXIBLE CORTO
Código de barras	3375536008569
U/C	15
Packaging	Film
Longitud	240 < 340 mm
Salida WC	Ø 80 < Ø 105 mm
Conexión a tubería	Ø 93 / Ø 100 / Ø 110 mm
PVP	30,05 €

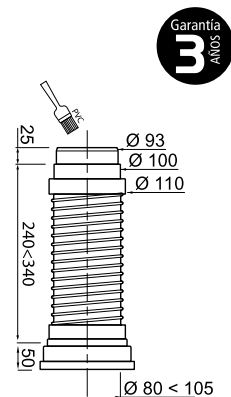

MANGUITO WC FLEXIBLE MEDIO



Referencia	RWCE1099
Descripción	JOLLYFLEX RWCE1099: MANGUITO WC FLEXIBLE MEDIO
Código de barras	3375530307507
U/C	15
Packaging	Film
Longitud	240 < 380 mm
Salida WC	Ø 80 < Ø 105 mm
Conexión a tubería	Ø 93 / Ø 100 / Ø 110 mm
PVP	30,19 €

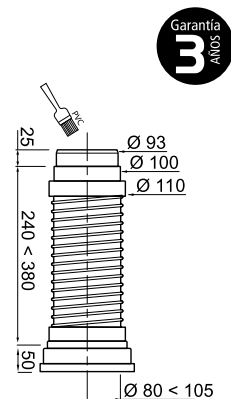

MANGUITO WC FLEXIBLE LARGO



Referencia	RWCE1090
Descripción	JOLLYFLEX RWCE1090: MANGUITO WC FLEXIBLE LARGO
Código de barras	3375536006466
U/C	12
Packaging	Film
Longitud	245 < 445 mm
Salida WC	Ø 80 < Ø 105 mm
Conexión a tubería	Ø 93 / Ø 100 / Ø 110 mm
PVP	35,53 €

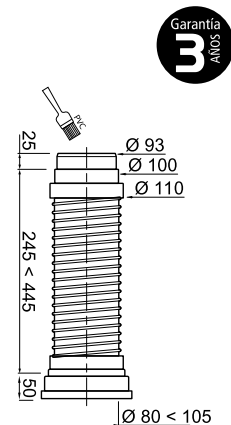

MANGUITO WC RÍGIDO 22°



Referencia	70718478
Descripción	MANGUITO WC RÍGIDO 22°
Código de barras	3375537184361
U/C	12
Packaging	Bolsa
Ángulo	22°
Salida WC	Ø 80 < Ø 105 mm
Conexión a tubería	Ø 110 mm
PVP	8,92 €

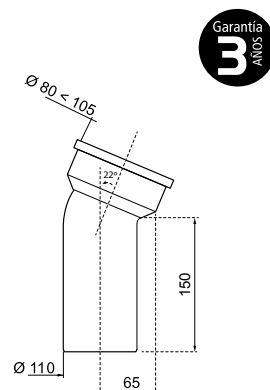

Garantía
3
AÑOS

MANGUITO WC RÍGIDO 90°



Referencia	71240001
Descripción	MANGUITO WC RÍGIDO 90°
Código de barras	3375537130672
U/C	16
Packaging	Granel
Ángulo	90°
Salida WC	Ø 85 < Ø 105 mm
Conexión a tubería	Ø 104 < Ø 110 mm
PVP	10,56 €

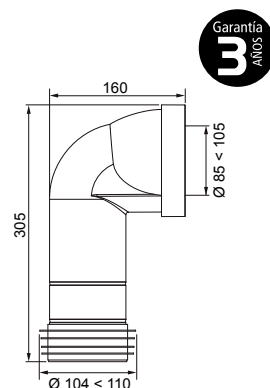

Garantía
3
AÑOS

MANGUITO WC RÍGIDO 90°



Referencia	71240201
Descripción	DUAL: MANGUITO WC RÍGIDO 90°
Código de barras	3375537130696
U/C	10
Packaging	Granel
Ángulo	90°
Salida WC	Ø 85 < Ø 105 mm
Conexión a tubería	Ø 110 mm
PVP	12,21 €

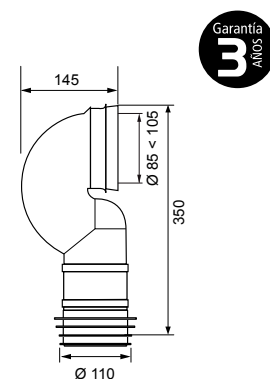

Garantía
3
AÑOS

MAGICOUDE Ø 100-110



Referencia	79007001
Descripción	MAGICOUDE Ø 100-110
Código de barras	3375539042713
U/C	15
Packaging	Granel
Conexión	Hembra Ø100 – macho Ø110 en cada extremidad A encolar
PVP	53,11 €

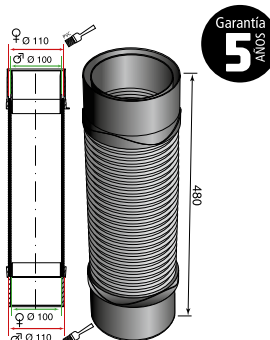

Garantía
5
AÑOS

RA372PJ, RA374PJ Y RA374PJ+

LOS RACORES CON LA MÁXIMA RIGIDEZ

CONCÉNTRICO



EXCÉNTRICO



MÁXIMA EXCENTRICIDAD



JUNTA LABIADA Y AJUSTABLE

MANGUITO WC SEMIRRÍGIDO CONCÉNTRICO



Referencia	RA372PJ
Descripción	MANGUITO WC SEMIRRÍGIDO CONCÉNTRICO CON JUNTA
Código de barras	8436013050237
U/C	36
Packaging	Bolsa
Rigidez	++
Salida WC	Ø 100 < Ø 105 mm
Conexión a tubería	Ø 100 < Ø 110 mm
PVP	5,28 €

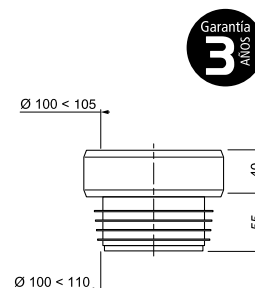

MANGUITO WC SEMIRRÍGIDO EXCÉNTRICO



Referencia	RA374PJ
Descripción	MANGUITO WC SEMIRRÍGIDO EXCÉNTRICO CON JUNTA
Código de barras	8436013050220
U/C	36
Packaging	Bolsa
Rigidez	++
Salida WC	Ø 100 < Ø 105 mm
Conexión a tubería	Ø 100 < Ø 110 mm
PVP	5,28 €

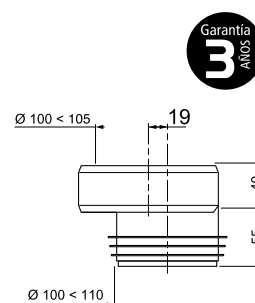

MANGUITO WC SEMIRRÍGIDO MÁXIMA EXCENTRICIDAD



Referencia	RA374PJ+
Descripción	MANGUITO WC SEMIRRÍGIDO MÁXIMA EXCENTRICIDAD CON JUNTA
Código de barras	8436013050602
U/C	33
Packaging	Bolsa
Rigidez	++
Salida WC	Ø 100 < Ø 105 mm
Conexión a tubería	Ø 100 < Ø 110 mm
PVP	5,77 €

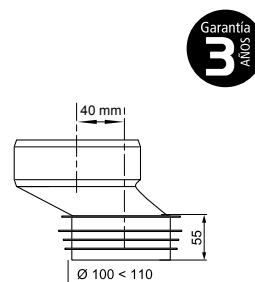



CANALETAS Y SUMIDEROS

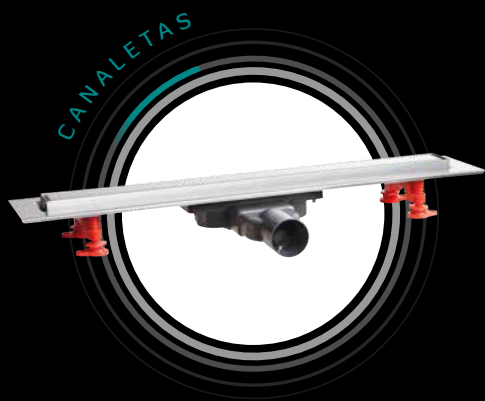

VENISIO SLIM



ESTÉTICA Y DISEÑO

Rejilla doble acabado: acero inoxidable o para embaldosar



¡DESCUBRE LA CANALETA VENISIO SLIM EN VÍDEO!



SISTEMA ANTIRRETORNO CON MEMBRANA DE SILICONA

50 mm



HIGIENE Y FÁCIL MANTENIMIENTO

Sistema antirretorno con membrana de silicona.

ESTANQUEIDAD GARANTIZADA

Instalación con bandas de butilo autoadhesivas (incluidas en el pack).



EXTRA-SLIM

Sólo 50 mm de altura bajo pavimento



ACABADO PERFECTO

- Ajuste del marco en altura gracias a los soportes encajables (+ 2mm)
- Nivelación del espesor del azulejo: de 8 a 16 mm

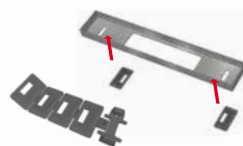

FÁCIL REGULACIÓN

- Soportes recortables y montados en rótulas
- Regulables en altura

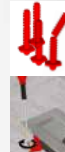
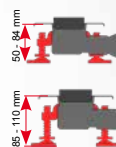

SISTEMA ANTIRRETORNO CON MEMBRANA DE SILICONA

FUNCIONAMIENTO: Cuando pasa el agua, la membrana se abre. Sin flujo de agua, la membrana vuelve a adoptar su forma inicial.

FUNCIÓN: El sistema antirretorno con membrana de silicona sustituye el sifón hidráulico tradicional con un rendimiento inigualable.

VENTAJAS: Ahorro de espacio, 100% anti-olores, 100% antirretorno y 100% anti insectos

RESISTENCIA: Prueba de resistencia química: no hay deterioro de la membrana después de las pruebas con varios productos de limpieza (lejía, desatascadores...). Producto testado y conforme con los criterios normativos

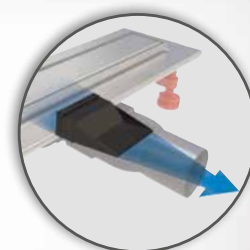

VENISIO SLIM

CANALETA VENISIO SLIM

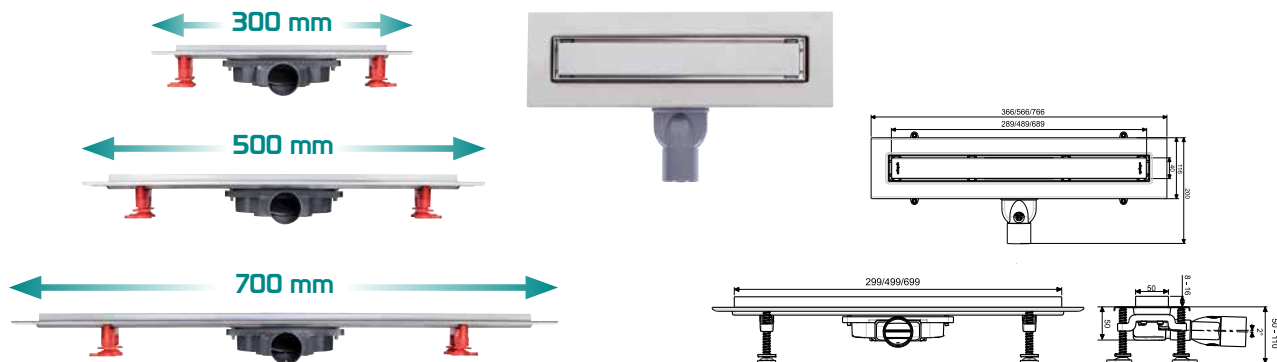

Referencia	30721026	30721029	30721032
Descripción	CANALETA VENISIO SLIM 300 MM	CANALETA VENISIO SLIM 500 MM	CANALETA VENISIO SLIM 700 MM
Código de barras	3375537209514	3375537209545	3375537209576
U/C	1	1	1
Packaging	Caja	Caja	Caja
Características	<ul style="list-style-type: none"> • SIFONAJE: SISTEMA ANTIRRETORNO CON MEMBRANA DE SILICONA: garantía 100% sin olores y sin desifonaje • FÁCIL MANTENIMIENTO: la membrana es amovible, accesible por encima y equipada de un filtro para cabello. • Compatible con bote sífónico. • CONEXIÓN: salida horizontal Ø 40 hembra a encolar • ACABADO: marco y rejilla de acero inoxidable 		
PVP	290,74 €	329,92 €	370,94 €

> Manta de estanqueidad geotextil 1500 x 1800 mm: ver p.46 (referencia 30718244)

MEMBRANA



Referencia	30723382
Descripción	MEMBRANA SMART CON FILTRO
Código de barras	3375537232659
U/C	1
Packaging	Bolsa
Características	Compatible con VENISIO SLIM, VENISIO SLIM MINI, VENISIO COMPACT, SLIM + CON CHAMPIÑÓN ABS CROMADO, SLIM + CON REJILLA PLANA DE ACERO INOXIDABLE CEPILLADO y SLIM+ SIN REJILLA PLATO DE DUCHA EXTRAPLANO.
PVP	10,98 €



VENISIO EXPERT



> TECNOLOGÍA:

- ▶ Única en el mercado, la VENISIO EXPERT es la primera canaleta de ducha que utiliza una base monobloque sifónica.
- ▶ Las ventajas de la base monobloque sifónica :
 - Altura reducida (sólo 89 mm) : no necesita una importante profundidad
 - acceso directo al sifón para la limpieza
 - caudal ultrarrápido
 - compatible con bote sifónico gracias a su sifón extraíble.
- ▶ Fácil nivelación gracias a sus 4 reglajes perimetrales.
- ▶ Rejilla y marco regulables en altura una vez finalizada la instalación. Permite ajustar la rejilla para adaptarse al espesor del revestimiento.

> DISEÑO:

- ▶ Marco de acero inoxidable.
- ▶ Rejilla doble acabado: una cara de acero inoxidable, una cara a embaldosar.

> SEGURIDAD:

- ▶ Sellado óptimo gracias a la manta de estanquidad geotextil periférica.

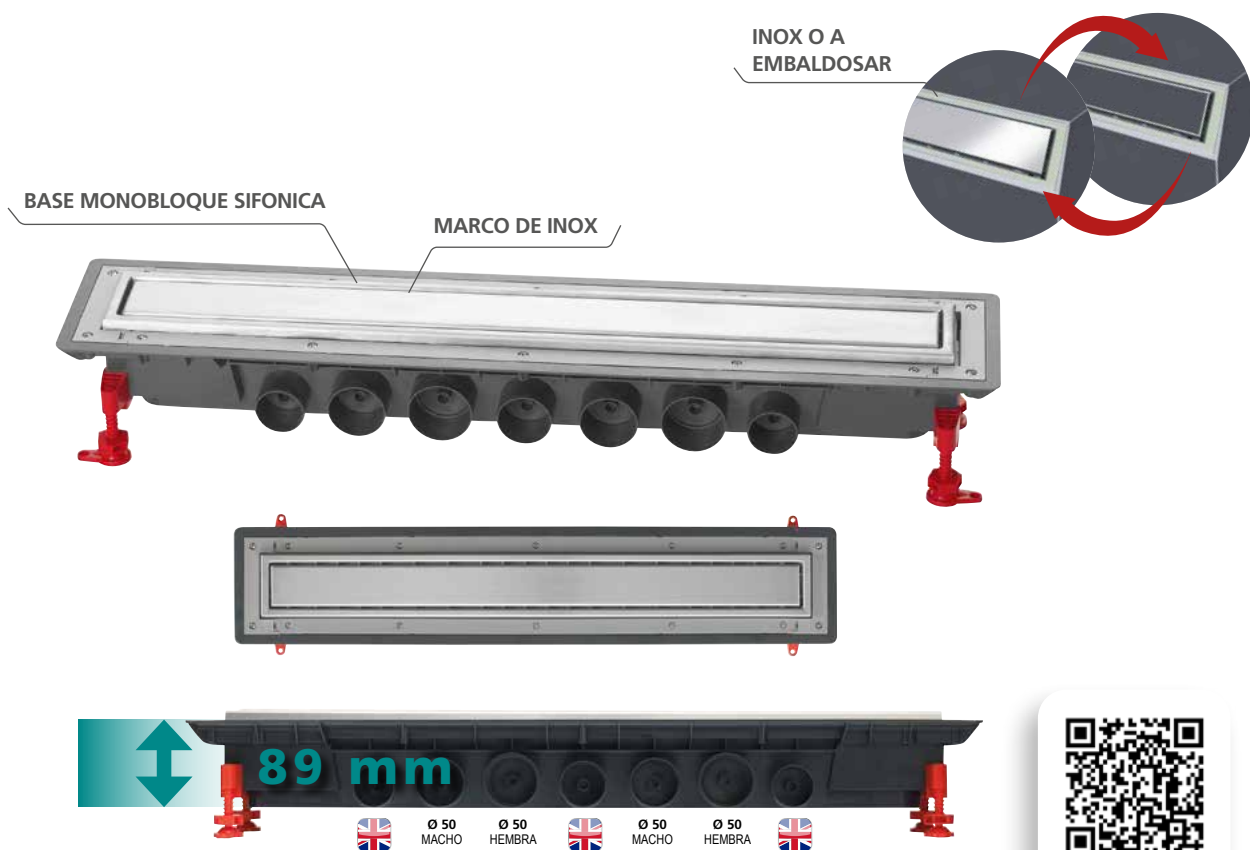

¡Descubre La
**Venisio
Expert**
en video!

VENISIO EXPERT



CANALETA VENISIO EXPERT

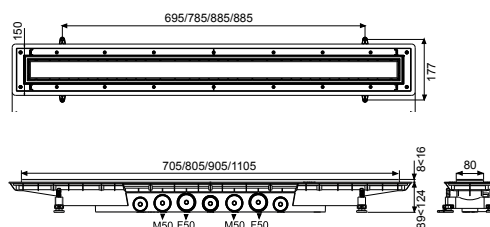

Referencia	30718607	30718608	30718609	30718610
Descripción	CANALETA VENISIO EXPERT 700 MM	CANALETA VENISIO EXPERT 800 MM	CANALETA VENISIO EXPERT 900 MM	CANALETA VENISIO EXPERT 1100 MM
Código de barras	3375537185566	3375537185573	3375537185580	3375537185597
U/C	1	1	1	1
Packaging	Caja	Caja	Caja	Caja
Altura	89 < 124 mm			
Altura de sifonaje	50 mm			
Compatible con bote sifónico	Sí			
Caudal bajo 20 mm de agua	Hasta 79 L/min			
Salidas	2 x Ø 50 macho / 2 x Ø 50 hembra			
Rejilla	Rejilla doble acabado: una cara de acero inoxidable, una cara a embaldosar			
PVP	398,31 €	452,94 €	486,24 €	519,53 €



> Manta de estanqueidad geotextil 1500 x 1800 mm: ver p.46 (referencia 30718244)

SUMIDERO VENISIO COMPACT

INSTALACIÓN RÁPIDA



ULTRACOMPACTO
Sumidero extraplano.
Único con altura 4 cm.



SIN OLORES
Membrana de silicona:
bloquea la entrada de
gases y malos olores.



SIN FUGAS
La platina de ABS
ofrece un sellado fácil
y seguro.



**INSTALACIÓN
SENCILLA Y SEGURA**
Salida Ø40 a enroscar
o encolar y orientable
al ángulo de la tubería.



GRAN CAUDAL
Hasta 30L/min bajo
20 mm de agua.



DISEÑO
Rejilla acero inoxidable
cepillado y ajustable
en altura.

SUMIDERO VENISIO COMPACT



Referencia	30723462
Descripción	SUMIDERO VENISIO COMPACT
Código de barras	3375537233441
U/C	1
Packaging	Caja
Altura	68 mm
Altura de sifonaje	SISTEMA ANTIRRETORNO CON MEMBRANA DE SILICONA: garantía 100% sin olores y sin desifonaje
Compatible con bote sifónico	Sí
Caudal	30 L/min
Salidas	Ø 40
Rejilla	Rejilla de INOX 115 x 115 mm
PVP	37,83 €

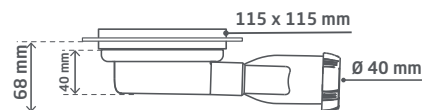

> Manta de estanqueidad geotextil 1500 x 1800 mm: ver p.46 (referencia 30718244)

VENISIO SLIM MINI

AHORRO DE ESPACIO Y GARANTIZADO SIN OLORES



BRIDA TEXTIL
Para garantizar una óptima estanqueidad

AJUSTE FÁCIL
de la altura de la rejilla

40 mm

SISTEMA ANTIRRETORNO
accesible por encima

AHORRO DE ESPACIO
válvula extraplana

MORTERO DE CEMENTO POLIMERIZADO

FIBRA DE VIDRIO

ESPUMA DE POLIESTIRENO EXTRUIDIDO



REJILLA
acero inoxidable

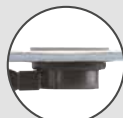

PLATINA
estanqueidad reforzada



EVACUACIÓN
del agua retenida

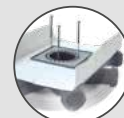

CONEXIÓN
horizontal a 360°

SUMIDERO VENISIO SLIM MINI



Referencia	30722287
Descripción	SUMIDERO VENISIO SLIM MINI
Código de barras	3375537222087
U/C	1
Packaging	Caja
Altura	50 mm
Altura de sifonaje	SISTEMA ANTIRRETORNO CON MEMBRANA DE SILICONA: garantía 100% sin olores y sin desifonaje
Compatible con bote sifónico	Sí
Caudal	38 L/min
Salidas	Ø 40
Rejilla	Rejilla de INOX 115 x 115 mm Posibilidad de ajustar la altura de la rejilla con el pavimento hasta 12 mm
PVP	86,65 €

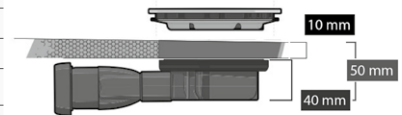

> Manta de estanqueidad geotextil 1500 x 1800 mm: ver p.46 (referencia 30718244)

MANTA GEOTEXTIL



- > RECORTABLE
- > ENCOLABLE
- > SUMERGIBLE EN EL MORTERO

EJEMPLO DE INSTALACIÓN



MANTA DE ESTANQUEIDAD GEOTEXTIL 1500 X 1800 MM



Referencia	30718244
Descripción	MANTA DE ESTANQUEIDAD GEOTEXTIL 1500 X 1800 MM
Código de barras	3375537182039
U/C	1
Packaging	Bolsa
Dimensiones	1500 X 1800 mm
Propiedades	Recortable Encolable Sumergible en el mortero
Unión	Para unir dos mantas, se puede utilizar silicona neutra (sin ácido) o bien se pueden usar colas más rápidas (tipo mastic). Se tiene que solapar 10 cm y poner dos cordones de cola (uno interior y otro al borde).
Resistencia	Resiste a los productos habitualmente usados para la limpieza y mantenimiento del baño (lejía, amoníaco...)
PVP	31,97 €





VÁLVULAS DE DUCHA

EXTRAPLANA



SALIDA ORIENTABLE 360°



LA VÁLVULA DE DUCHA EN DETALLE

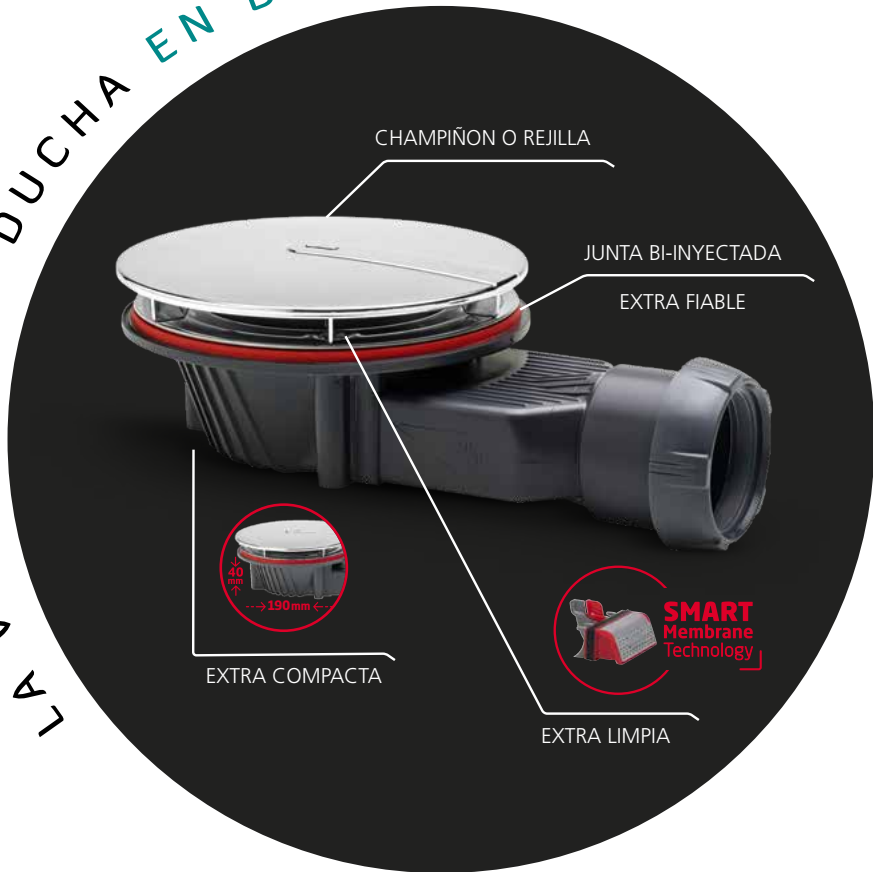

LA NORMA NF PARA LAS VÁLVULAS DE DUCHA

Principales criterios



DIMENSIONES DE LOS PLATOS DE DUCHA (TODOS LOS TIPOS DE MATERIALES)

> PLATOS DE Ø 90 MM

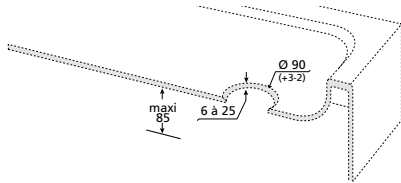

> PLATOS DE Ø 60 MM

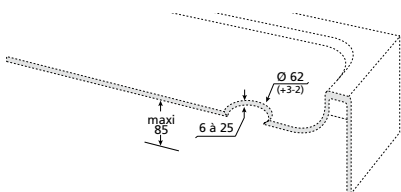

> PLATOS DE Ø 50 MM

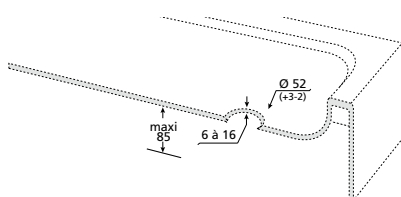

> CAUDAL DE UNA VÁLVULA DE DUCHA PARA PLATOS DE Ø 90 MM



> CAUDAL DE UNA VÁLVULA DE DUCHA PARA PLATOS DE Ø 60 MM



> CAUDAL DE UNA VÁLVULA DE DUCHA PARA PLATOS DE Ø 50 MM



SLIM+

La garantía de una instalación rápida, fácil y fiable en todas las configuraciones de platos de ducha D90.

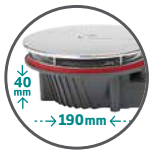

EXTRA COMPACTA



*40mm = altura del producto (sin tuerca)
**58mm = altura de instalación (con tuerca)



ANTI - OLOR

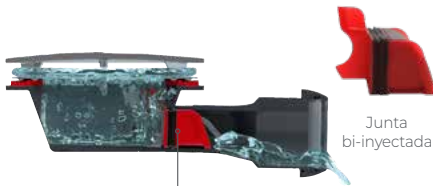

La membrana de silicona deja pasar el agua y bloquea los malos olores y la entrada de insectos.

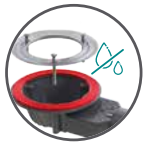

EXTRA FIABLE



BENEFICIOS



EXTRA COMPACTA

Rápida de instalar, con poca profundidad gracias a su pequeño tamaño. Ideal para platos de ducha.



ANTI-OLOR

Sin malos olores - Cartucho con membrana de silicona: una barrera perfecta contra los malos olores y la entrada de insectos.



SIN FUGAS

Junta bi-inyectada debajo del plato de ducha para una instalación fiable garantizada 100% a prueba de fugas.



LIMPIEZA FÁCIL

Limpieza fácil por arriba gracias a su filtro extraíble para cabello. Fácil mantenimiento, rápido y sin desifonaje. Cartucho con membrana extraíble: mantenimiento completo y acceso a la tubería.

Tecnología Membrana SMART

- > El cartucho está equipado con una membrana de silicona que se abre cuando pasa el agua y se cierra automáticamente después, lo que garantiza una evacuación óptima. Su junta externa bi-inyectada garantiza un perfecto ajuste. Sin malos olores, sin ruidos de tuberías, sin desifonaje y sin entrada de insectos.
- > El filtro para cabello es extraíble desde arriba, sin desmontar el cartucho con la membrana, para una limpieza fácil y rápida, sin desifonaje y adaptado a la frecuencia habitual de uso.
- > El cartucho también es extraíble desde arriba para una limpieza más profunda y un acceso directo a la tubería.
- > ¡Ya no necesita usar más productos químicos para la limpieza de la válvula de ducha!



Evita el retorno de olores.



Elimina los ruidos en la tubería.



Crea una ventilación natural en las canalizaciones y evita el desifonaje.

VÁLVULA EXTRAPLANA Ø90 SALIDA HORIZONTAL SLIM + CON CHAMPIÑÓN ABS CROMADO

NUEVO



Referencia	30723364
Descripción	SLIM + CROMADA Ø90
Código de barras	3375537232475
U/C	28
Packaging	Caja
Altura	40 mm
Altura de sifonaje	SISTEMA ANITRETORNO CON MEMBRANA Y FILTRO: garantía 100% sin olores y sin desifonaje
Compatible con bote sifónico	Sí
Caudal	34 l / mn
Acabado	Embellecedor de ABS cromado
PVP	28,00 €

Garantía
10
AÑOS

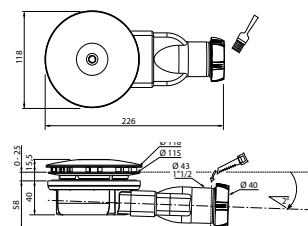

VÁLVULA EXTRAPLANA Ø90 SALIDA HORIZONTAL SLIM + CON REJILLA PLANA DE ACERO INOXIDABLE CEPILLADO

NUEVO



Referencia	30723368
Descripción	SLIM + INOX Ø90
Código de barras	3375537232512
U/C	28
Packaging	Caja
Altura	40 mm
Altura de sifonaje	SISTEMA ANITRETORNO CON MEMBRANA Y FILTRO: garantía 100% sin olores y sin desifonaje
Compatible con bote sifónico	Sí
Caudal	32 l / mn
Acabado	Rejilla plana de INOX
PVP	37,00€

Garantía
10
AÑOS

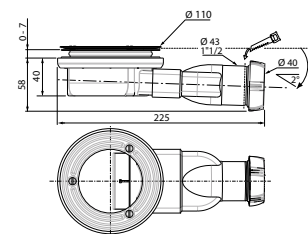

VÁLVULA EXTRAPLANA Ø90 SALIDA HORIZONTAL SLIM + SIN REJILLA PLATO DE DUCHA EXTRAPLANO

NUEVO



Referencia	30723370
Descripción	SLIM + BRIDA INOX Ø90
Código de barras	3375537232536
U/C	28
Packaging	Caja
Altura	40 mm
Altura de sifonaje	SISTEMA ANITRETORNO CON MEMBRANA Y FILTRO: garantía 100% sin olores y sin desifonaje
Compatible con bote sifónico	Sí
Caudal	35 l/mn
Acabado	Sin rejilla / Brida metálica
PVP	24,00€

Garantía
10
AÑOS

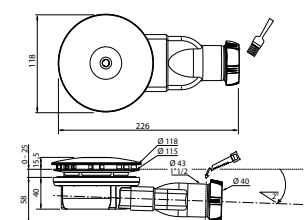

VÁLVULA Ø90 SALIDA ORIENTABLE

JAMES



Referencia	30718403
Descripción	JAMES CHAMPIÑÓN Ø90
Código de barras	3375537183616
U/C	13
Packaging	Caja
Altura	83 mm (horizontal) 123 mm (vertical)
Altura de sifonaje	50 mm
Compatible con bote sifónico	No
Caudal	31 L/min (horizontal) 34,5 L/min (vertical)
Acabado	Doble acabado: champiñón y rejilla
PVP	36,08 €

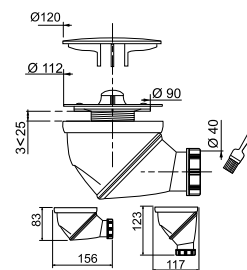

VÁLVULA Ø90 SALIDA HORIZONTAL

TOURBILLON



Referencia	30723748
Descripción	TOURBILLON CHAMPIÑÓN Ø90
Código de barras	3375537236008
U/C	18
Packaging	Caja
Altura	80 mm
Altura de sifonaje	50 mm – 53 mm
Compatible con bote sifónico	Sí
Caudal	26,4 l/min
Acabado	Champiñón ABS con revestimiento metálico
PVP	14,90 €

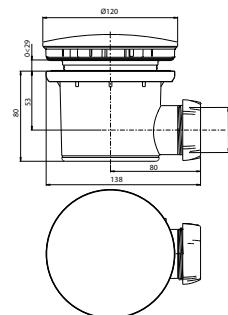

VÁLVULA Ø60 SALIDA ORIENTABLE

JAMES



Referencia	30718401
Descripción	JAMES Ø60
Código de barras	3375537183593
U/C	13
Packaging	Caja
Altura	83 mm (horizontal) 123 mm (vertical)
Altura de sifonaje	50 mm
Compatible con bote sifónico	No
Caudal	51 L/min (horizontal) 83 L/min (vertical)
Acabado	Rejilla cromada
PVP	30,05 €

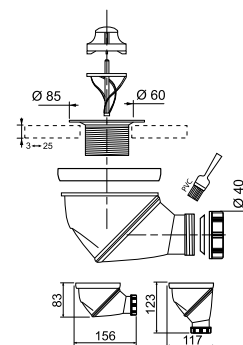

VÁLVULA Ø60 SALIDA HORIZONTAL

TOURBILLON



Referencia	30719485
Descripción	TOURBILLON Ø60
Código de barras	3375537194131
U/C	33
Packaging	Bolsa
Altura	71 mm
Altura de sifonaje	50 mm
Compatible con bote sifónico	Sí
Caudal	30 L/min
Acabado	Rejilla cromada
PVP	11,93 €

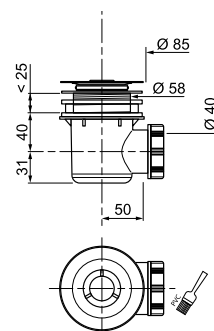

CHAMPIÑÓN CROMADO



Referencia	30719719
Descripción	CHAMPIÑÓN + ADAPTADOR SLIM PRO Ø90
Código de barras	3375537196463
U/C	1
Packaging	Bolsa
Características	Compatible con SLIM PRO SIFÓN Ø90 y SLIM PRO MEMBRANA Ø90
PVP	8,50 €



CHAMPIÑÓN NEGRO



Referencia	30723192
Descripción	CHAMPIÑÓN NEGRO SLIM PRO Ø90
Código de barras	3375537230723
U/C	1
Packaging	Bolsa
Características	Compatible con SLIM PRO SIFÓN Ø90 y SLIM PRO MEMBRANA Ø90
PVP	9,47 €



CHAMPIÑÓN CROMADO PARA SLIM+



Referencia	30723383
Descripción	Champiñón cromado para Slim+
U/C	1
Packaging	Bolsa
Características	Compatible con SLIM EXPERT INOX Ø90 y SLIM PRO BRIDA METÁLICA
PVP	9,90 €



REJILLA PLANA INOX PARA SLIM+



Referencia	30723385
Descripción	REJILLA PLANA INOX PARA SLIM+
U/C	1
Packaging	Bolsa
Características	Compatible con todas las válvulas de ducha SLIM +
PVP	13,90 €



MEMBRANA



Referencia	30723382
Descripción	MEMBRANA SMART CON FILTRO
Código de barras	3375537232659
U/C	1
Packaging	Bolsa
Características	Compatible con VENISIO SLIM VENISIO SLIM MINI, VENISIO COMPACT, SLIM + CON CHAMPIÑÓN ABS CROMADO, SLIM + CON REJILLA PLANA DE ACERO INOXIDABLE CEPILLADO y SLIM+ SIN REJILLA PLATO DE DUCHA EXTRAPLANO.
PVP	10,98 €



SIFÓN



Referencia	30719156
Descripción	SIFÓN VÁLVULA SLIM
Código de barras	3375537190850
U/C	1
Packaging	Bolsa
Características	Compatible con SLIM PRO SIFÓN Ø90
PVP	4,95 €



CHAMPIÑÓN CROMADO



Referencia	39254001
Descripción	CHAMPIÑÓN JAMES Y TOURBILLON Ø90
Código de barras	3375537132836
U/C	1
Packaging	Blister
Características	Compatible con JAMES CHAMPIÑÓN Ø90 y TOURBILLON CHAMPIÑÓN Ø90
PVP	7,55 €



REJILLA CROMADA Y FILTRO



Referencia	30721551
Descripción	REJILLA CROMADA Y FILTRO JAMES Ø90 / Ø60 / Ø50
Código de barras	3375537214815
U/C	1
Packaging	Bolsa
Características	Compatible con JAMES CHAMPIÑÓN Ø90 y JAMES Ø60
PVP	3,19 €



REJILLA CROMADA



Referencia	30722915
Descripción	REJILLA TOURBILLON Ø90
Código de barras	3375537227976
U/C	1
Packaging	Granel
Características	Compatible con TOURBILLON CHAMPIÑÓN Ø90
PVP	7,55 €



Referencia	80700067
Descripción	REJILLA TOURBILLON Ø60
Código de barras	2020000248842
U/C	1
Packaging	Granel
Características	Compatible con TOURBILLON Ø60
PVP	4,11 €





DESAGÜES DE BAÑERA

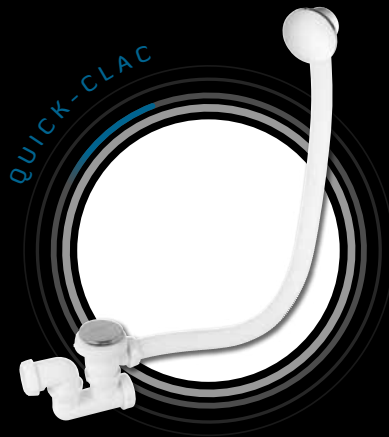

EL DESAGÜE DE BAÑERA EN DETALLE

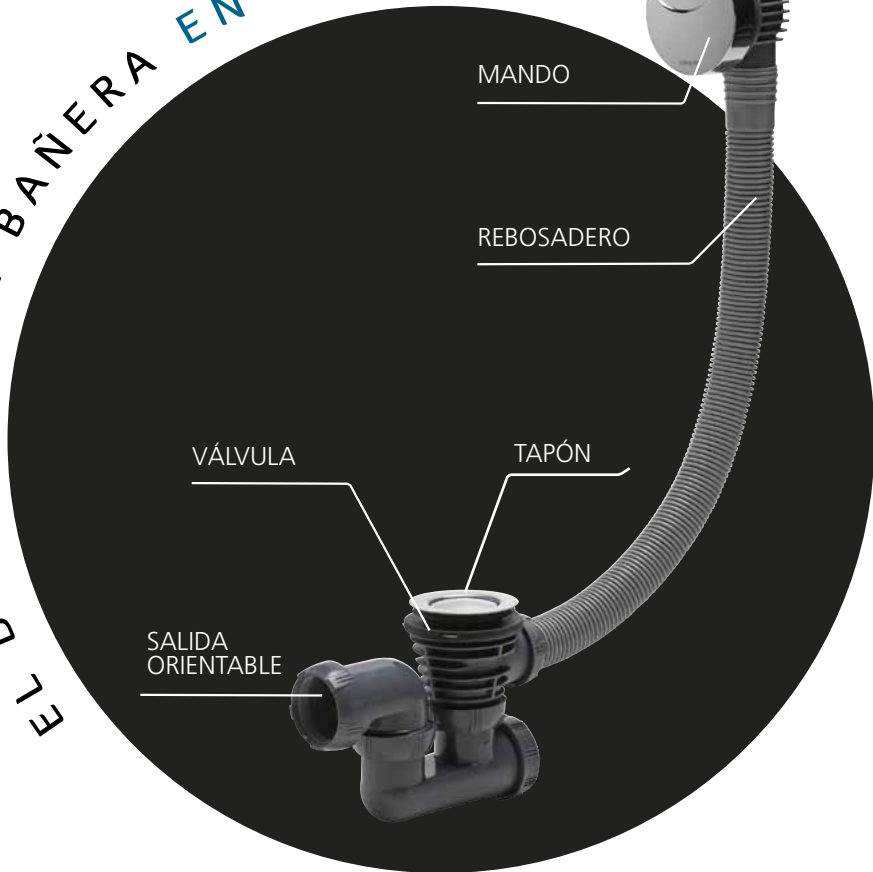

LA NORMA NF PARA LOS DESAGÜES DE BAÑERA

Principales criterios



DIMENSIONES DE LAS BAÑERAS DE ACERO, DE METAL Y DE ACRÍLICO (EN MM)

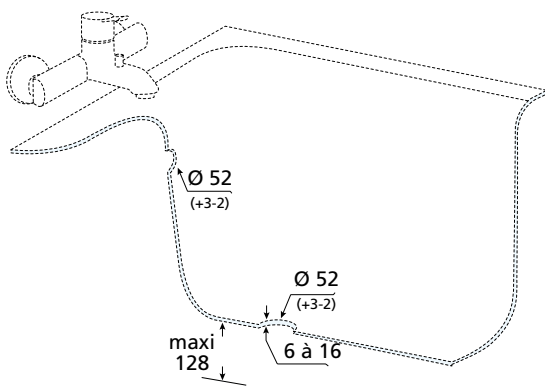

> CAUDAL DEL DESAGÜE

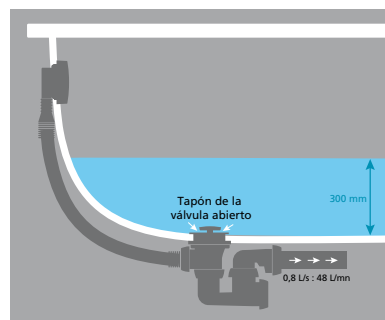

> CAUDAL DEL REBOSADERO

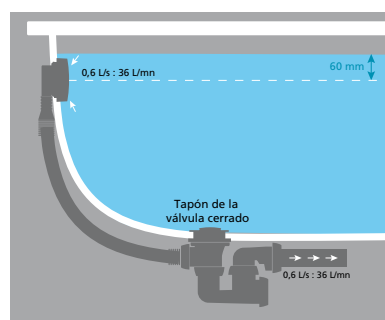

DESAGÜES DE BAÑERA CON CABLE

DESAGÜES DE BAÑERA ROBUSTOS Y EFICACES



DESAGÜE BAÑERA CON CABLE SIFÓN COBRA



Referencia	30720607
Descripción	DESAGÜE BAÑERA CON CABLE Y SIFÓN COBRA
Código de barras	3375537205318
U/C	12
Packaging	Caja
Longitud del rebosadero	700 mm
Altura por debajo de la bañera	108 / 109 mm
Altura de sifonaje	50 mm
Compatible con bote sifónico	Sí
Caudal	62,4 L/min
Acabado mando	Metal Cromado
Acabado válvula	Metal Cromado
PVP	59,81 €

Garantía 5 AÑOS

NF

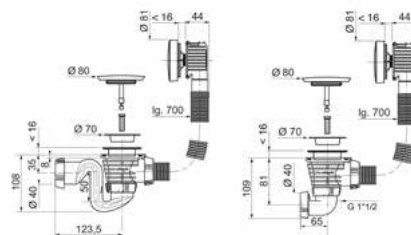

DESAGÜE BAÑERA CON CABLE SIFÓN ORIENTABLE



Referencia	30720606
Descripción	DESAGÜE BAÑERA CON CABLE Y SIFÓN ORIENTABLE
Código de barras	3375537205301
U/C	15
Packaging	Bolsa
Longitud del rebosadero	700 mm
Altura por debajo de la bañera	127 / 109 mm
Altura de sifonaje	50 mm
Compatible con bote sifónico	Sí
Caudal	53,4 L/min
Acabado mando	Cromado
Acabado válvula	Metal Cromado
PVP	39,83 €

Garantía 5 AÑOS

NF

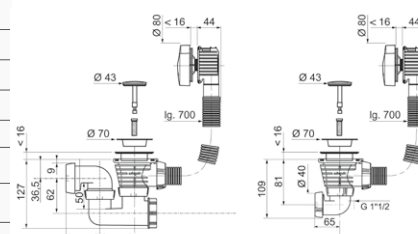

DESAGÜE BAÑERA QUICK-CLAC SIFÓN ORIENTABLE

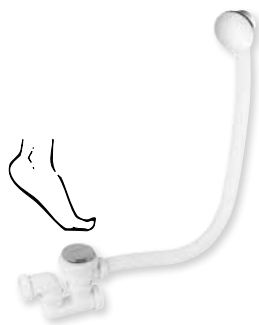

Referencia	SP760299
Descripción	DESAGÜE BAÑERA QUICK-CLAC CON SIFÓN ORIENTABLE
Código de barras	3375536001201
U/C	10
Packaging	Bolsa
Longitud del rebosadero	700 mm
Altura por debajo de la bañera	125 mm
Altura de sifonaje	50 mm
Compatible con bote sifónico	No
Caudal	60 L/min
Acabado mando	Cromado
Acabado válvula	INOX cromado
PVP	29,96 €

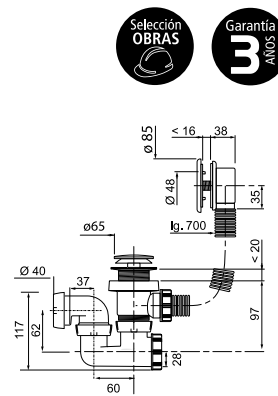

Selección
OBRAS

Garantía
3
AÑOS

DESAGÜE BAÑERA CON TAPÓN Y CADENA SIFÓN ORIENTABLE



Referencia	SP5502
Descripción	DESAGÜE BAÑERA CON TAPÓN Y CADENA Y CON SIFÓN ORIENTABLE
Código de barras	3375530114617
U/C	6
Packaging	Bolsa
Longitud del rebosadero	500 mm
Altura por debajo de la bañera	119 mm
Altura de sifonaje	50 mm
Compatible con bote sifónico	No
Caudal	47 L/min
Acabado mando	Cromado – tapón negro
Acabado válvula	Cromado – tapón negro
PVP	10,02 €

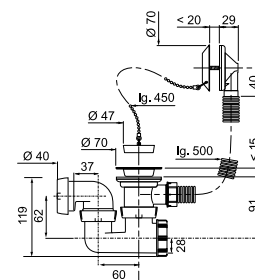

Garantía
3
AÑOS

TAPÓN DE INOX QUICK-CLAC



Referencia	SP92615
Descripción	TAPÓN DE INOX Y JUNTA PARA VÁLVULA QUICK-CLAC
Código de barras	3375536013365
U/C	1
Packaging	Bolsa
Características	Compatible con DESAGÜE BAÑERA QUICK-CLAC CON SIFÓN ORIENTABLE
PVP	7,26 €

Garantía
3
AÑOS



FREGADERO

SIFONES 1 SENO



SIFONES 2 SENOS



VÁLVULAS



EL DESAGÜE DE FREGADERO EN DETALLE



LA NORMA NF PARA LOS FREGADEROS

Principales criterios

DIMENSIONES DE LOS FREGADEROS EN MM (TODOS LOS TIPOS DE MATERIALES)

> FREGADERO CON ORIFICIO DE Ø 90 MM

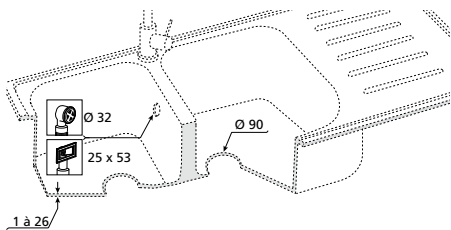

Ø 90 MM SIMPLE PARED: INOX, SINTÉTICO, CERÁMICA

> FREGADERO CON ORIFICIO DE Ø 50 MM

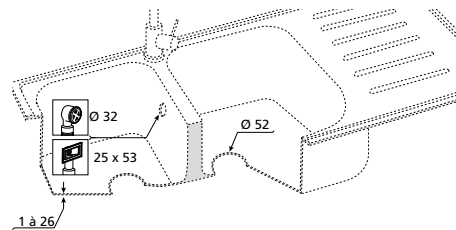

Ø 50 MM SIMPLE PARED: INOX

> FREGADERO CON ORIFICIO DE Ø 60 MM

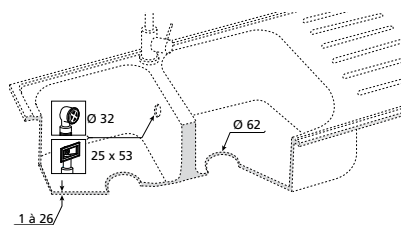

Ø 60 MM SIMPLE PARED: SINTÉTICO, CERÁMICA

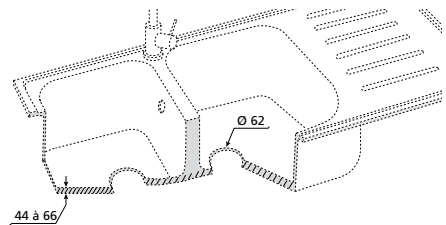

Ø 60 MM DOBLE PARED: SINTÉTICO, CERÁMICA

> CAUDAL DEL DESAGÜE

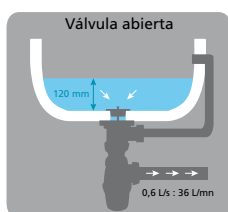

> CAUDAL DEL REBOSADERO

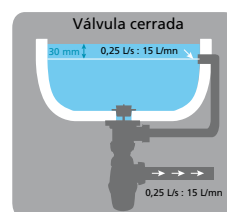

WIRQUIN NEO AIR

EL SIFÓN CERO FUGAS CERO OLORES

wirquin **neo** AIR



FUNCIÓN AIR SYSTEM

PRODUCTO 2 EN 1:
Antivaciado incorporado.
Permite una ventilación
constante del sifón y evita
los ruidos y olores.



FUNCIÓN QUICK SAFE

Garantía de una instalación
rápida y fiable mediante
tuerca ¼ de vuelta unida al
sifón y con junta moldeada.



FÁCIL MANTENIMIENTO

El vaso del sifón es fácil
de desmontar (apertura
¼ de vuelta).



JUNTAS MOLDEADAS

Gracias a la tecnología de
bi-inyección, la estanqueidad
es total, no hay pérdida de
juntas y estas siempre están
bien colocadas.

PATENTADO



¡VIDEOS
WIRQUIN
NEO AIR!



WIRQUIN NEO AIR

wirquin neo AIR

AIR
FUNCIÓN AIR SYSTEM

PRODUCTO 2 EN 1

Esta función innovadora sustituye al antivaciado tradicional y permite evitar ruidos y malos olores



FUNCIONAMIENTO:

Cuando se crea una presión negativa en la tubería, todo el aire de la tubería será aspirado y luego todo el agua del sifón se verá aspirada a su vez (vaso).

WIRQUIN NEO AIR, permite una ventilación constante del sifón y que la tubería sea naturalmente ventilada.

Cuando se crea una presión negativa en la tubería la membrana del sifón **WIRQUIN NEO AIR** se levanta, lo que permite la ventilación constante para prevenir la aspiración del agua del sifón.

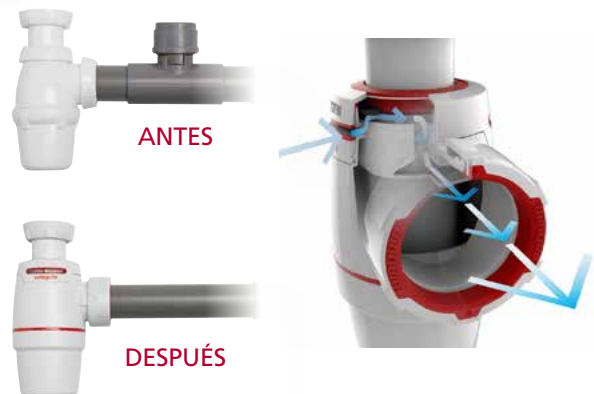

WIRQUIN NEO AIR



WIRQUIN NEO AIR Ø40



Referencia	30722164
Descripción	WIRQUIN NEO AIR 1"1/4 - 1"1/2 - Ø40
Código de barras	3375537220878
U/C	65
Packaging	Plástico retractado
Entrada	1"1/4 - 1"1/2
Salida	Ø40 mm
Toma electrodomésticos	No
Altura por debajo del fregadero o lavabo / bidé	145<205 mm
PVP	7,29 €

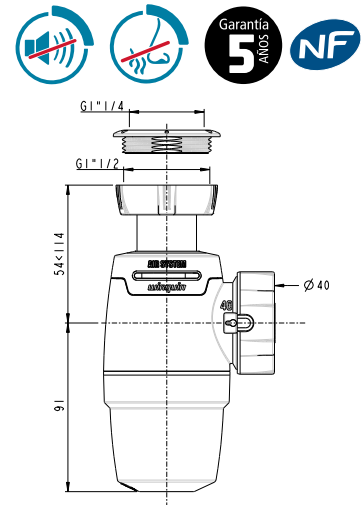

WIRQUIN NEO AIR CON TOMA Ø40



Referencia	30722163
Descripción	WIRQUIN NEO AIR 1"1/4 - 1"1/2 - Ø40 CON TOMA
Código de barras	3375537220861
U/C	50
Packaging	Bolsa
Entrada	1"1/4 - 1"1/2
Salida	Ø40 mm
Toma electrodomésticos	Sí
Altura por debajo del fregadero o lavabo / bidé	181<229 mm
PVP	13,95 €

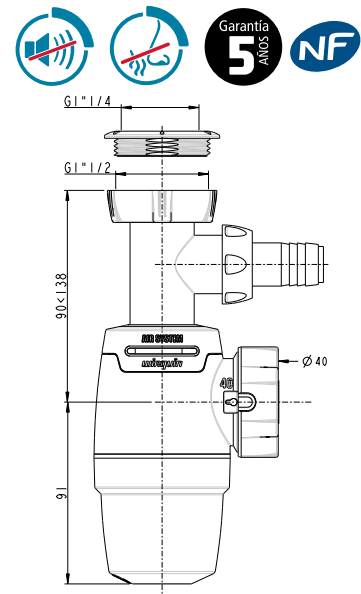

› También disponible con salida Ø32 mm: ver p.73 (referencia 30722148)

TODO EN UNO



> UNIVERSAL

Equipado de una anilla reductora 1"½ - 1"¼ en entrada, y una salida multidimensional (Ø32 a 43), el sifón TODO EN UNO se adapta tanto a fregadero, como a lavabo o bidé.



> JUNTAS MOLDEADAS AL SIFÓN

Estanqueidad total durante la instalación.



> REGULABLE EN ALTURA

> FÁCIL MANTENIMIENTO

Desmontaje del sifón sin derramar el agua mediante una simple rotación del vaso.



> PUSH-FIT

Sin necesidad de apretar una tuerca, sólo es necesario encajar el tubo de evacuación en la salida del sifón.



TODO EN UNO SIFÓN UNIVERSAL



Referencia	30718389
Descripción	TODO EN UNO: SIFÓN UNIVERSAL BLANCO
Código de barras	3375537183487
U/C	30
Packaging	Bolsa
Entrada	1"½ - 1"¼
Salida	Ø32 a Ø43
Toma electrodomésticos	No
Altura por debajo del fregadero o lavabo / bidé	125 < 170 mm
PVP	8,41 €

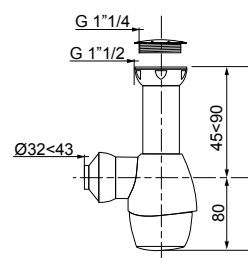

TODO EN UNO CON TOMA SIFÓN UNIVERSAL



Referencia	31190002
Descripción	TODO EN UNO: SIFÓN UNIVERSAL BLANCO CON TOMA
Código de barras	3375537140442
U/C	40
Packaging	Bolsa
Entrada	1"½ - 1"¼
Salida	Ø32 a Ø43
Toma electrodomésticos	Sí
Altura por debajo del fregadero o lavabo / bidé	165 < 200 mm
PVP	11,69 €

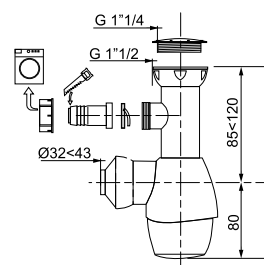

SENZO

AHORRO DE ESPACIO Y SIN OLORES

VIDEO SOBRE LA
TECNOLOGÍA DE
LA MEMBRANA



64 mm



**GARANTÍA
100% SIN
OLORES**

EXTRAPLANO

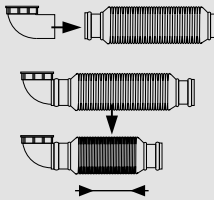

> **FLEXIBLE**
Se comprime
sin esfuerzo



> **PUSH FIT**
Instalación fácil
y rápida

> **SISTEMA ANTIRRETORNO
CON MEMBRANA DE
SILICONA**

SIFÓN AHORRO DE ESPACIO FLEXIBLE

SENZO 40

AHORRO DE
ESPACIO

Garantía
3
AÑOS



Referencia	31160002
Descripción	SENZO 40: SIFÓN AHORRO DE ESPACIO FLEXIBLE
Código de barras	3375537147236
U/C	40
Packaging	Bolsa
Entrada	1"½
Salida	Ø40
Altura por debajo del fregadero	64 mm
Sifonaje	SISTEMA ANTIRRETORNO CON MEMBRANA DE SILICONA: garantía 100% sin olores y sin desifonaje
PVP	11,18 €

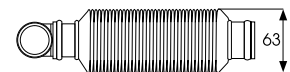
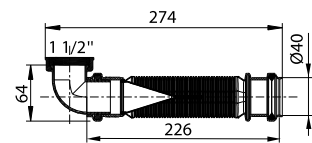

> También disponible con salida Ø32 mm: ver p.75 (referencia 30718391)

SIFONES UNIVERSALES EXTENSIBLES

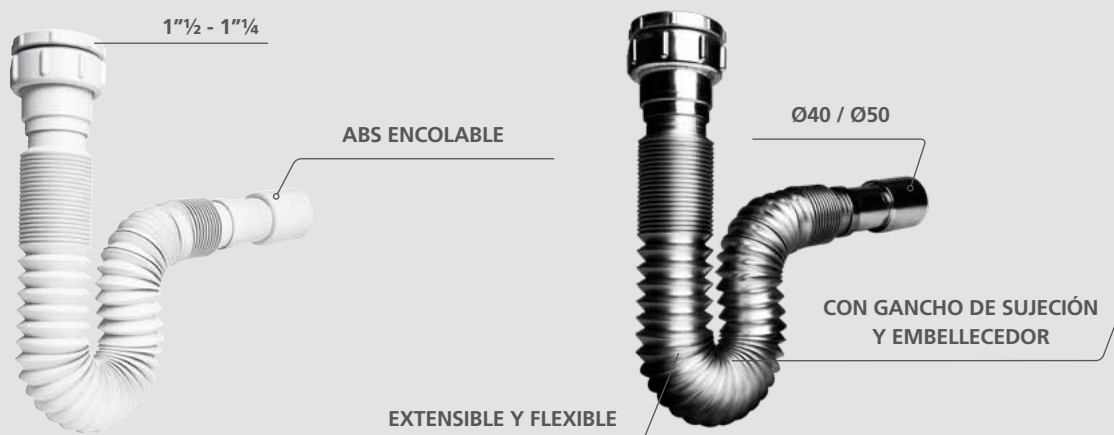

SIFÓN UNIVERSAL EXTENSIBLE BLANCO



Referencia	30718262
Descripción	SP4050: SIFÓN UNIVERSAL EXTENSIBLE BLANCO
Código de barras	3375537182213
U/C	40
Packaging	Bolsa
Entrada	1"½ - 1"¼
Salida	Ø40 / Ø50
PVP	6,18 €

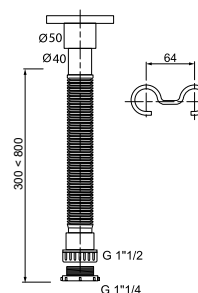

Garantía
3
AÑOS

SIFÓN UNIVERSAL EXTENSIBLE CROMADO



Referencia	30718264
Descripción	SP4050: SIFÓN UNIVERSAL EXTENSIBLE CROMADO
Código de barras	3375537182237
U/C	40
Packaging	Bolsa
Entrada	1"½ - 1"¼
Salida	Ø40 / Ø50
PVP	10,83 €

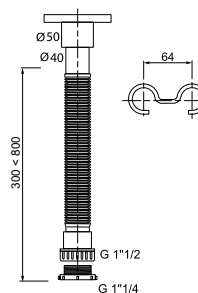

Garantía
3
AÑOS



> También disponible con salida Ø32/40 mm: ver p.76 (referencias 30718261 y 30718263)

SIFONES AHORRO DE ESPACIO

AHORRO DE ESPACIO

95 mm



CONEXIÓN A ELECTRODOMÉSTICO

ANTES



DESPUÉS



SIFÓN AHORRO DE ESPACIO CON TOMA TM100040



Referencia	30718387
Descripción	TM100040: SIFÓN AHORRO DE ESPACIO CON TOMA
Código de barras	3375537183463
U/C	30
Packaging	Bolsa
Entrada	1"½
Salida	Ø40
Toma electrodomésticos	Sí
Altura por debajo del fregadero	95 mm
PVP	11,19 €

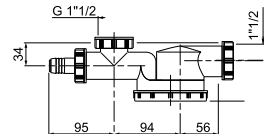

SIFÓN AHORRO DE ESPACIO CON TOMA TM200040



Referencia	TM200040
Descripción	TM200040: SIFÓN AHORRO DE ESPACIO CON TOMA
Código de barras	3375536009634
U/C	20
Packaging	Bolsa
Entrada	1"½
Salida	Ø40
Toma electrodomésticos	Sí
Altura por debajo del fregadero	95 mm
Regulación senos	160 < 280 mm
PVP	11,68 €

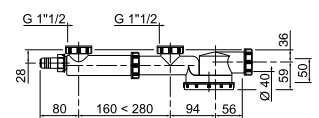

SIFÓN AHORRO DE ESPACIO CON TOMA Y ALARGO TM200140E



Referencia	TM200140E
Descripción	TM200140E: SIFÓN AHORRO DE ESPACIO CON TOMA Y ALARGO
Código de barras	3375536023982
U/C	30
Packaging	Bolsa
Entrada	1"½
Salida	Ø40
Toma electrodomésticos	Sí
Altura por debajo del fregadero	95 mm
Regulación senos	380 < 500 mm
PVP	15,11 €

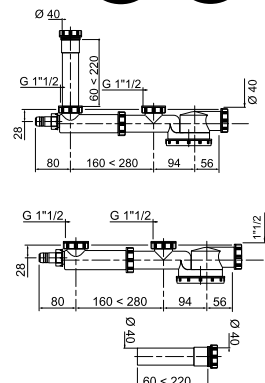

VÁLVULA CESTILLO INOX



Referencia	SP2480050
Descripción	VÁLVULA CESTILLO INOX
Código de barras	3375536019800
U/C	60
Packaging	Bolsa
Acabado	Cestillo
PVP	12,57 €

Garantía
3
AÑOS

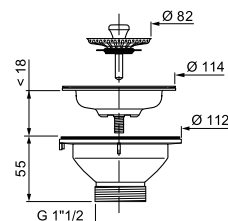

VÁLVULA CESTILLO INOX CON REBOSADERO



Referencia	30720429
Descripción	VÁLVULA CESTILLO INOX + REBOSADERO REDONDO Y RECTANGULAR
Código de barras	3375537203543
U/C	30
Packaging	Bolsa
Acabado	Cestillo
Rebosadero	Redondo y rectangular
PVP	16,27 €

Garantía
3
AÑOS

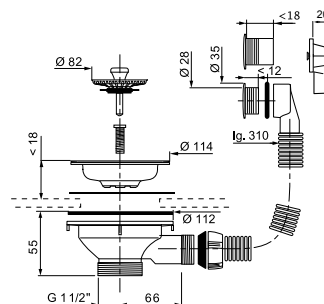

CESTILLO INOX



Referencia	30718177
Descripción	CESTILLO INOX
Código de barras	3375537181360
U/C	15
Packaging	Bolsa
PVP	4,95 €

Garantía
3
AÑOS

JUNTA REDUCTORA



Referencia	39450001
Descripción	JUNTA REDUCTORA H 1"1/4 - M 1"1/2
Código de barras	3375536022800
U/C	1
Packaging	Bolsa
PVP	2,19 €

Garantía
3
AÑOS

TUERCA REDUCTORA



Referencia	39451001
Descripción	TUERCA REDUCTORA H 1"1/2 - M 1"1/4
Código de barras	3375536022619
U/C	1
Packaging	Bolsa
PVP	1,93 €

Garantía
3
AÑOS



LAVABO / BIDÉ

SIFONES



VALVULAS



CONJUNTOS



EL DESAGÜE DE LAVABO EN DETALLE



LA NORMA NF PARA LOS LAVABOS Y BIDÉS

Principales criterios



DIMENSIONES DE LOS LAVABOS EN MM (TODOS LOS TIPOS DE MATERIALES)

> CON REBOSADERO INTEGRADO.

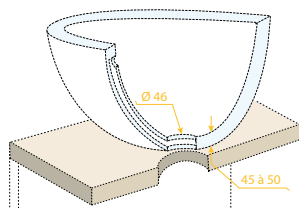

> CON REBOSADERO EXTERIOR.

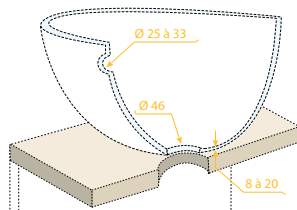

> SIN REBOSADERO.

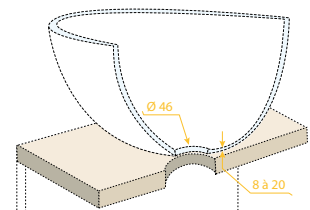

> CAUDAL DEL DESAGÜE

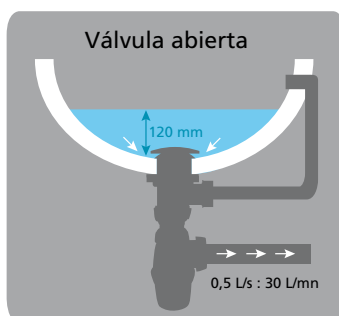

> CAUDAL DEL REBOSADERO

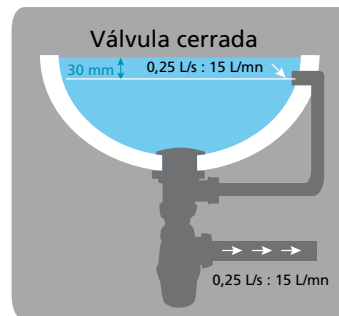

WIRQUIN NEO AIR

WIRQUIN NEO AIR Ø32



Referencia	30722148
Descripción	WIRQUIN NEO AIR 1"1/4 - Ø32
Código de barras	3375537220717
U/C	65
Packaging	Plástico retractado
Entrada	1"1/4
Salida	Ø32 mm
Altura por debajo del lavabo / bidé	145<205 mm
PVP	6,45 €

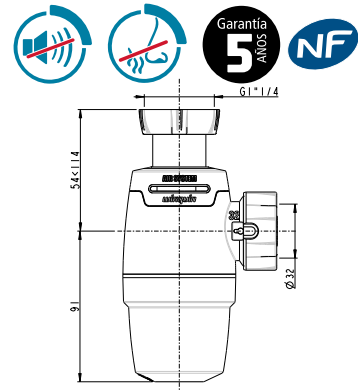

WIRQUIN NEO AIR Ø40



Referencia	30722164
Descripción	WIRQUIN NEO AIR 1"1/4 - 1"1/2 - Ø40
Código de barras	3375537220878
U/C	65
Packaging	Plástico retractado
Entrada	1"1/4 - 1"1/2
Salida	Ø40 mm
Altura por debajo del fregadero o lavabo / bidé	145<205 mm
PVP	7,29 €

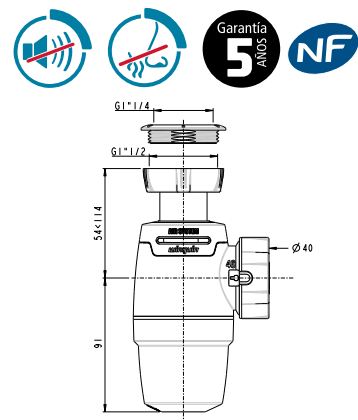

WIRQUIN NEO AIR CON VÁLVULA Y TAPÓN Ø32



Referencia	30723782
Descripción	CONJUNTO WIRQUIN NEO AIR 1"1/4 - Ø32 CON VÁLVULA Y TAPÓN
Código de barras	3375537236251
U/C	35
Packaging	Bolsa
Entrada	1"1/4
Salida	Ø32 mm
Altura por debajo del lavabo / bidé	145<205 mm
PVP	13,72€

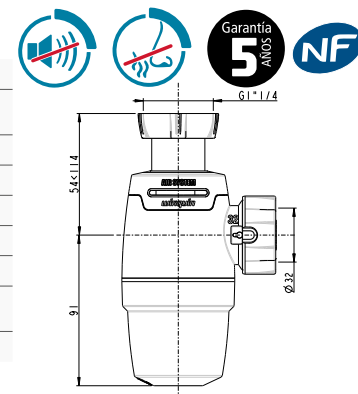

WIRQUIN NEO AIR CON VÁLVULA Y TAPÓN Ø40



Referencia	30723783
Descripción	CONJUNTO WIRQUIN NEO AIR 1"1/4 - Ø40 CON VÁLVULA Y TAPÓN
Código de barras	3375537236268
U/C	35
Packaging	Bolsa
Entrada	1"1/4
Salida	Ø40 mm
Altura por debajo del fregadero o lavabo / bidé	145<205 mm
PVP	15,53€

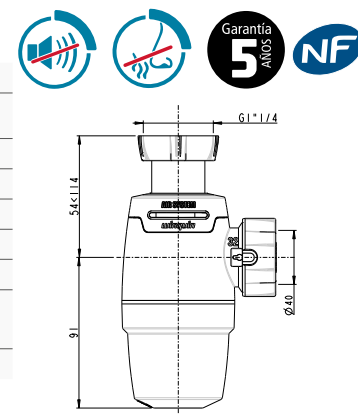

TODO EN UNO



> UNIVERSAL

Equipado de una anilla reductora 1"½ - 1"¼ en entrada, y una salida multidimensional (Ø32 a 43), el sifón TODO EN UNO se adapta tanto a fregadero, como a lavabo o bidé.



> JUNTAS MOLDEADAS AL SIFÓN

Estanqueidad total durante la instalación.



> REGULABLE EN ALTURA

> FÁCIL MANTENIMIENTO

Desmontaje del sifón sin derramar el agua mediante una simple rotación del vaso.



> PUSH-FIT

Sin necesidad de apretar una tuerca, sólo es necesario encajar el tubo de evacuación en la salida del sifón.



TODO EN UNO

SIFÓN UNIVERSAL



Referencia	30718389
Descripción	TODO EN UNO: SIFÓN UNIVERSAL BLANCO
Código de barras	3375537183487
U/C	30
Packaging	Bolsa
Entrada	1"½ - 1"¼
Salida	Ø32 a Ø43
Toma electrodomésticos	No
Altura por debajo del fregadero o lavabo / bidé	125 < 170 mm
PVP	8,41 €

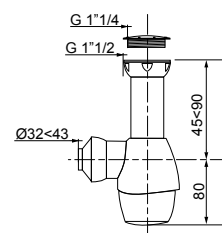

TODO EN UNO CON TOMA

SIFÓN UNIVERSAL



Referencia	31190002
Descripción	TODO EN UNO: SIFÓN UNIVERSAL BLANCO CON TOMA
Código de barras	3375537140442
U/C	40
Packaging	Bolsa
Entrada	1"½ - 1"¼
Salida	Ø32 a Ø43
Toma electrodomésticos	Sí
Altura por debajo del fregadero o lavabo / bidé	165 < 200 mm
PVP	11,69 €

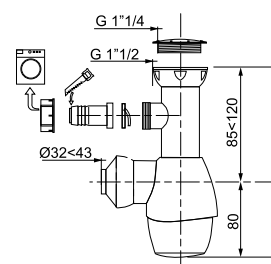

SENZO

AHORRO DE ESPACIO Y SIN OLORES

VIDEO SOBRE LA
TECNOLOGÍA DE
LA MEMBRANA



54 mm



GARANTÍA
100% SIN
OLORES

EXTRAPLANO

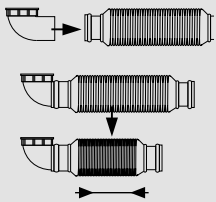

> **FLEXIBLE**
Se comprime
sin esfuerzo



> **PUSH FIT**
Instalación fácil
y rápida

> **SISTEMA ANTIRRETORNO
CON MEMBRANA DE
SILICONA**

SIFÓN AHORRO DE ESPACIO FLEXIBLE

SENZO 32

AHORRO DE
ESPACIO

Garantía
3
AÑOS



Referencia	30718391
Descripción	SENZO 32: SIFÓN AHORRO DE ESPACIO FLEXIBLE
Código de barras	3375537183500
U/C	30
Packaging	Bolsa
Entrada	1"1/4
Salida	Ø32
Altura por debajo del lavabo / bidé	54 mm
Sifonaje	SISTEMA ANTIRRETORNO CON MEMBRANA DE SILICONA: garantía 100% sin olores y sin desifonaje
PVP	11,18 €

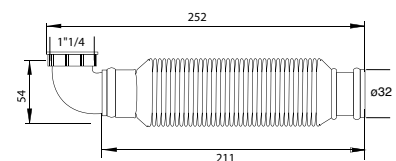

> También disponible con salida Ø40 mm: ver p.65 (referencia 31160002)

SIFONES UNIVERSALES EXTENSIBLES



SIFÓN UNIVERSAL EXTENSIBLE BLANCO



Referencia	30718261
Descripción	SP3240: SIFÓN UNIVERSAL EXTENSIBLE BLANCO
Código de barras	3375537182206
U/C	50
Packaging	Bolsa
Entrada	1"½ - 1"¼
Salida	Ø32/Ø40
PVP	6,18 €

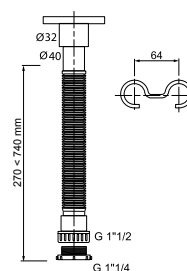

Garantía
3
AÑOS

SIFÓN UNIVERSAL EXTENSIBLE CROMADO



Referencia	30718263
Descripción	SP3240: SIFÓN UNIVERSAL EXTENSIBLE CROMADO
Código de barras	3375537182220
U/C	50
Packaging	Bolsa
Entrada	1"½ - 1"¼
Salida	Ø32/Ø40
PVP	10,83 €

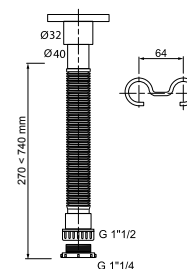

Garantía
3
AÑOS



> También disponible con salida Ø40/50 mm: ver p.66 (referencias 30718262 y 30718264)

VÁLVULA CON TAPÓN Y CADENA **SP174**



Referencia	SP174
Descripción	VÁLVULA CON TAPÓN Y CADENA
Código de barras	3375530097613
U/C	30
Packaging	Bolsa
Material	Plástico
Sistema de cierre	Tapón y cadena (250 mm)
PVP	6,72 €

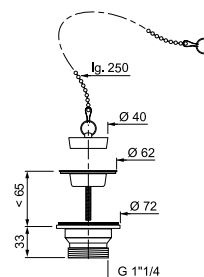

Garantía
3
AÑOS

VÁLVULA QUICK-CLAC **INOX**



Referencia	30718393
Descripción	VÁLVULA QUICK-CLAC CON TAPÓN DE INOX
Código de barras	3375537183524
U/C	33
Packaging	Bolsa
Material	Tapón de INOX
Sistema de cierre	Quick-clac
PVP	10,33 €

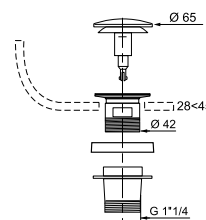

Garantía
3
AÑOS

TAPÓN DE INOX QUICK-CLAC



Referencia	SP9261S
Descripción	TAPÓN DE INOX Y JUNTA PARA VÁLVULA QUICK-CLAC
Código de barras	3375536013365
U/C	1
Packaging	Bolsa
PVP	7,26 €

Garantía
3
AÑOS

QUICK CLAC LATÓN

FAMILIA VÁLVULAS QUICK CLAC
DE LATÓN MEJORADA



COMPETITIVE ADVANTAGES	wirquin	COMPETITION
 Oferta completa e internacional	★★★★	★★☆☆
 Producto completo de latón	★★★★	★★★★☆
 Latón de calidad	★★★★	★★☆☆
 Resistencia Quick Clac	★★★★	★★☆☆
 Sin fugas	★★★★	★★★★☆
 Fácil y rápida de instalar	★★★★	★★★★★
 Packaging	★★★★	★★☆☆

BENEFICIOS



PRODUCTO DE LATÓN

Productos 100% en latón cromado para una perfecta fiabilidad. Alta calidad y cantidad de latón.



RESISTENCIA 50.000 CICLOS APERTURA/CIERRE

Todos nuestros mecanismos quick-clac han sido probados para resistir, al menos, 50.000 ciclos de apertura/cierre. > Garantía de funcionamiento en más de 34 años de uso! *

LATÓN CROMADO
NSS 200H

RECUBRIMIENTO ALTO NIVEL CALIDAD

Todos nuestros productos cumplen con el test NSS 200h (ISO 9227) obteniendo el nivel superior de la prueba (Grado 10 - ISO 10289): Garantía más alta y fiabilidad contra la corrosión.

Prueba contrastada en más de 200 horas según estudio de envejecimiento en la cámara de niebla salina

Resultado ISO 9227

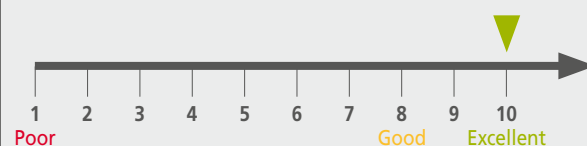

Toda la gama está GARANTIZADA para 5 AÑOS.

*4 ciclos de apertura/cierre

GAMA LATÓN

VÁLVULAS CON TORNILLO



Referencia	30723419
Descripción	VÁLVULA QUICK-CLAC DE LATÓN CON TORNILLO
Código de barras	3375537177417 / 3375537233014
U/C	40
Packaging	Caja
Material	Latón
Sistema de cierre	Quick-clac
PVP	20,80 €

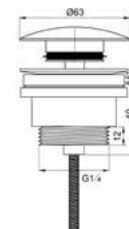

Referencia	30723437
Descripción	VÁLVULA QUICK-CLAC DE LATÓN CON TORNILLO CON MINI TAPÓN
Código de barras	3375537233199
U/C	40
Packaging	Caja
Material	Latón
Sistema de cierre	Quick-clac
PVP	15,23 €

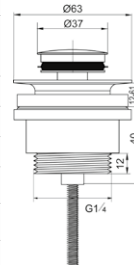

VÁLVULAS CON CUELLO LARGO



Referencia	30723417
Descripción	VÁLVULA QUICK-CLAC DE LATÓN CON MINI TAPÓN
Código de barras	3375537226641 / 3375537232994
U/C	35 / 36
Packaging	Caja
Material	Latón
Sistema de cierre	Quick-clac
PVP	16,16 €

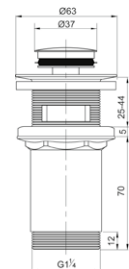

Referencia	30723390
Descripción	VÁLVULA QUICK-CLAC DE LATÓN CON CUELLO
Código de barras	3375537175635 / 3375537232734
U/C	32 / 36
Packaging	Caja
Material	Latón
Sistema de cierre	Quick-clac
PVP	24,73 €

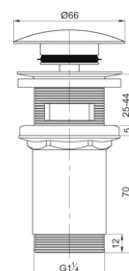

MECANISMO VÁLVULA



Referencia	30722782
Descripción	MECANISMO VÁLVULA QUICK-CLAC 30723419/30723437
Código de barras	3375537226665
U/C	1
Packaging	Bolsa
PVP	3,83 €



JUNTA VÁLVULA



Referencia	215271
Descripción	JUNTA PARA VÁLVULA QUICK-CLAC DE LATÓN
Código de barras	2020000120124
U/C	1
Packaging	Granel
PVP	1,17 €





SIFÓN BOTELLA DE LATÓN SL065



Referencia	30717591
Descripción	SL065: SIFÓN BOTELLA DE LATÓN
Código de barras	3375537175710
U/C	15
Packaging	Caja
Entrada	1"¼
Salida	Ø32 mm
Altura por debajo del lavabo / bidé	137 < 205 mm
PVP	35,80 €

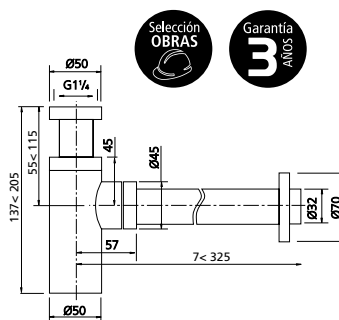

SIFÓN BOTELLA DE LATÓN SL211



Referencia	30717592
Descripción	SL211: SIFÓN BOTELLA DE LATÓN
Código de barras	3375537175727
U/C	28
Packaging	Caja
Entrada	1"¼
Salida	Ø32 mm
Altura por debajo del lavabo / bidé	133 < 183 mm
PVP	20,96 €

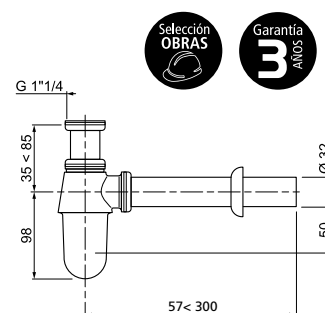

TUBO ALARGADOR 250 MM



Referencia	30722781
Descripción	TUBO ALARGADOR CON VALONA 250 MM PARA SIFÓN DE LATÓN
Código de barras	3375537226658
U/C	1
Packaging	Bolsa
PVP	5,50 €



NANO 6.7

UN CONCENTRADO DE TECNOLOGÍA

¡DESCUBRE EL PRODUCTO MÁS INGENUOSO DEL MERCADO EN VIDEO!



TOP CLEAN
Sifón extraíble
limpieza por encima
mantenimiento fácil
y rápido



ANTI-OLORES
Membrana
de silicona



MONTAJE RÁPIDO
Conexión ¼
de vuelta
junta moldeada
al sifón



↑
Ultracompacto
67 mm
↓

PRODUCTO PATENTADO
MODELO REGISTRADO

AHORRO DE TIEMPO: UN MONTAJE RÁPIDO Y SIN HERRAMIENTAS



FUNCIÓN "QUICK SAFE":
- Tuerca unida al sifón para una conexión ¼ de vuelta
- Junta moldeada al sifón para una fiabilidad máxima
- Salida ø32mm o salida ø40mm



CONCEPTO ÚNICO DE CONEXIÓN DEL SIFÓN:
Práctica instalación con una sola mano

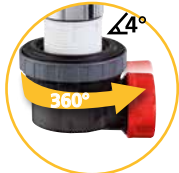

ORIENTACIÓN A 360° E INCLINACIÓN DE ± 4°:
- Compensa los defectos de alineación con el tubo
- Suprime la presión sobre el tubo de evacuación

ETAPAS DE MONTAJE



HIGIENE: MANTENIMIENTO FÁCIL Y RÁPIDO



FUNCIÓN "TOP CLEAN":
- Sifón extraíble por encima



SISTEMA ANTIRRETORNO CON MEMBRANA DE SILICONA:
sustituye el sifonaje hidráulico con prestaciones inigualables:
- Garantía 100% sin olores
- Garantía 100% sin desifonaje

AHORRO DE ESPACIO: 3 VECES MENOS VOLUMINOSO QUE UN DESAGÜE CLÁSICO



ULTRACOMPACTO: sólo 6.7 cm:
- El sifón desaparece totalmente
- Y libera espacio por debajo del lavabo.



NANO 6.7 QUICK-CLAC



CON SALIDA
Ø32 O Ø40

Referencia	30721521	30721727
Descripción	NANO 6.7 QUICK-CLAC Ø32	NANO 6.7 QUICK-CLAC Ø40
Código de barras	3375537214518	3375537216543
U/C	18	18
Packaging	Caja	Caja
Entrada	1"¼	
Espesor del lavabo	23 < 51 mm	
Altura por debajo del lavabo / bidé	67 mm	
Sifonaje	SISTEMA ANTIRRETORNO CON MEMBRANA DE SILICONA: garantía 100% sin olores y sin desifonaje	
Material tapón	Latón	
Sistema de cierre	Quick-clac	
PVP	34,21 €	34,21 €

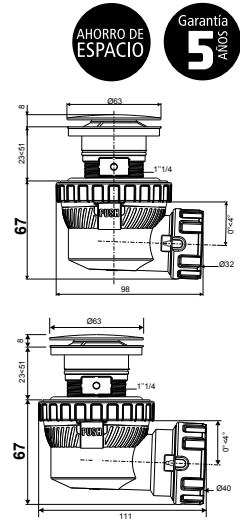

EMBELLECEDOR + CARTUCHO NANO 6.7 CROMADO



Referencia	30723128
Descripción	EMBELLECEDOR LATÓN + CARTUCHO QUICK-CLAC NANO 6.7
Código de barras	3375537230082
U/C	1
Packaging	Bolsa
PVP	18,35 €



EMBELLECEDOR + CARTUCHO NANO 6.7 NEGRO



Referencia	30723191
Descripción	EMBELLECEDOR NEGRO + CARTUCHO QUICK-CLAC NANO 6.7
Código de barras	3375537230716
U/C	1
Packaging	Bolsa
PVP	18,35 €



INTERCALADOR



Referencia	39007001
Descripción	INTERCALADOR BLANCO CON REBOSADERO REDONDO
Código de barras	3375536033783
U/C	1
Packaging	Bolsa
PVP	8,10 €

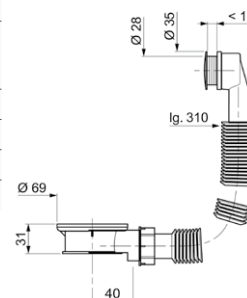

Garantía
3
AÑOS

JUNTA REDUCTORA



Referencia	39450001
Descripción	JUNTA REDUCTORA H 1"1/4 - M 1"1/2
Código de barras	3375536022800
U/C	1
Packaging	Bolsa
PVP	2,19 €

Garantía
3
AÑOS

TUERCA REDUCTORA



Referencia	39451001
Descripción	TUERCA REDUCTORA H 1"1/2 - M 1"1/4
Código de barras	3375536022619
U/C	1
Packaging	Bolsa
PVP	1,93 €

Garantía
3
AÑOS



MAGICOUDES - ACCESORIOS

MAGICOUDES

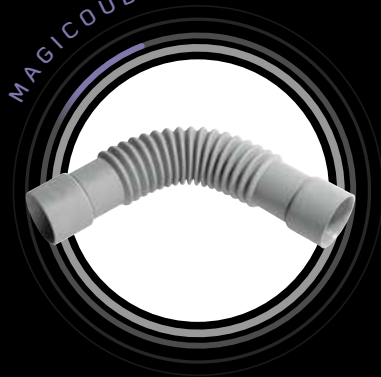

ACCESORIOS

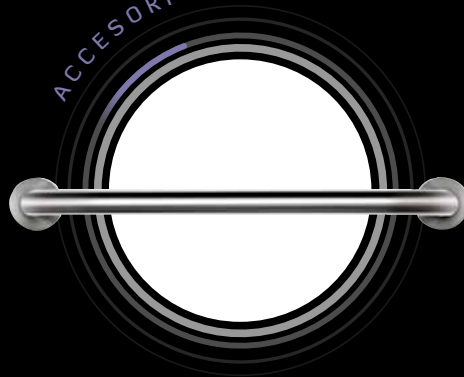

MAGICOUDE UNIVERSAL A ENCOLAR



UNIVERSAL

Un solo MAGICOUDE para todas las configuraciones: hembra-hembra, macho-hembra y macho-macho



Hembra – Hembra
(producto estándar)



Macho – Hembra
(se corta una extremidad)



Macho – Macho
(se cortan las dos extremidades)

¡SE ACABÓ CALCULAR LOS ÁNGULOS!

- > El **MAGICOUDE** puede inclinarse de 0° a 180° y sobre 2 planos distintos del espacio gracias a su estructura flexible.
- > Compensa los defectos de alineación entre 2 tubos. Puede comprimirse para instalarse sobre tubos existentes y de difícil acceso. Su cuerpo flexible absorbe los fenómenos de contracción y dilatación.
- > De PVC, los **MAGICOUDES** resisten a la mayor parte de los detergentes del mercado y a las temperaturas domésticas.
- > Se integra perfectamente en cualquier instalación gracias a su color gris.

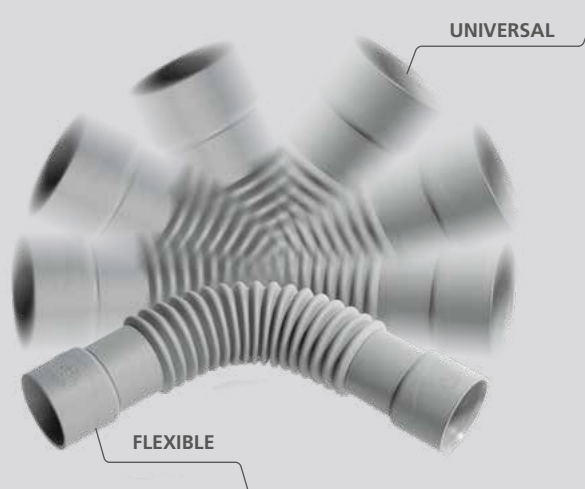

MAGICOUDE UNIVERSAL Ø32

Referencia	79009005
Descripción	MAGICOUDE UNIVERSAL Ø32
Código de barras	3375539049712
U/C	10
Packaging	Granel
Conexión	UNIVERSAL: hembra y macho en cada extremidad A encolar
PVP	6,32 €

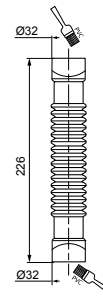
 Garantía
5
 AÑOS

MAGICOUDE UNIVERSAL Ø40

Referencia	79008001
Descripción	MAGICOUDE UNIVERSAL Ø40
Código de barras	3375539048340
U/C	10
Packaging	Granel
Conexión	UNIVERSAL: hembra y macho en cada extremidad A encolar
PVP	6,60 €

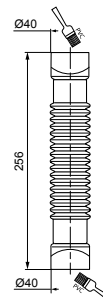
 Garantía
5
 AÑOS

MAGICOUDE UNIVERSAL Ø50

Referencia	79010003
Descripción	MAGICOUDE UNIVERSAL Ø50
Código de barras	3375539052644
U/C	8
Packaging	Granel
Conexión	UNIVERSAL: hembra y macho en cada extremidad A encolar
PVP	8,78 €

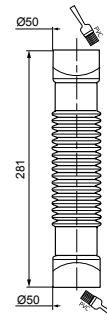
 Garantía
5
 AÑOS

MAGICOUDE Ø 100-110

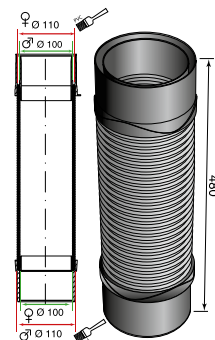

Referencia	79007001
Descripción	MAGICOUDE Ø 100-110
Código de barras	3375539042713
U/C	15
Packaging	Granel
Conexión	Hembra Ø100 – macho Ø110 en cada extremidad A encolar
PVP	53,11 €

 Garantía
5
 AÑOS

BARRA DE APOYO

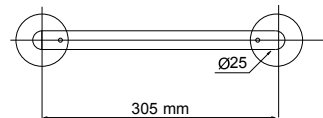

Referencia	60718540
Descripción	BARRA DE APOYO RECTA BRILLO INOX 305 MM
Código de barras	3375537184958
U/C	12
Packaging	Bolsa
PVP	38,67 €



Garantía
3
AÑOS

TAPÓN UNIVERSAL GRIS



Referencia	39224001
Descripción	TAPÓN UNIVERSAL GRIS
Código de barras	3375537144594
U/C	10
Packaging	Blister
PVP	3,70 €

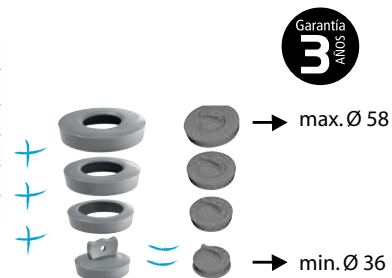

Garantía
3
AÑOS

TAPÓN UNIVERSAL BLANCO



Referencia	39224401
Descripción	TAPÓN UNIVERSAL BLANCO
Código de barras	3375537149513
U/C	10
Packaging	Blister
PVP	3,70 €

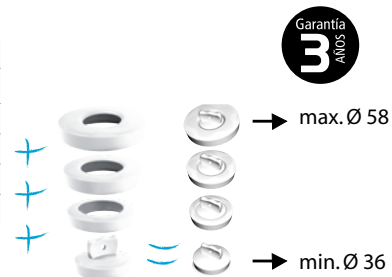

Garantía
3
AÑOS

FRISBY: TAPÓN UNIVERSAL BLANCO



Referencia	39222501
Descripción	FRISBY: TAPÓN UNIVERSAL BLANCO
Código de barras	3375539040467
U/C	5
Packaging	Blister
PVP	5,50 €

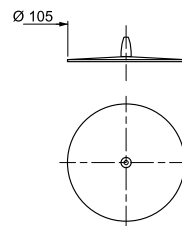

Garantía
3
AÑOS

ÍNDICE POR REFERENCIA

215271.....	p.78	30718401.....	p.52	39451001.....	p.68 - p.82
10721827.....	p.19	30718403.....	p.51	50717468.....	p.13
10721828.....	p.19	30718607.....	p.43	55720350.....	p.12
10721831.....	p.19	30718608.....	p.43	55720351.....	p.12
10721833.....	p.21	30718609.....	p.43	55721304.....	p.12
10721834.....	p.21	30718610.....	p.43	55721305.....	p.12
10721836.....	p.23	30719156.....	p.53	55721306.....	p.12
10721837.....	p.23	30719485.....	p.52	55950018.....	p.11
10721838.....	p.24	30719719.....	p.53	60718540.....	p.86
10721839.....	p.24	30720429.....	p.68	70718477.....	p.34
10721842.....	p.25	30720606.....	p.57	70718478.....	p.37
10721843.....	p.23	30720607.....	p.57	70718878.....	p.35
10721844.....	p.23	30721026.....	p.41	70721086.....	p.34
10721845.....	p.24	30721029.....	p.41	71240001.....	p.14 - p.37
10721846.....	p.24	30721032.....	p.41	71240201.....	p.37
10722787.....	p.22	30721521.....	p.83	79007001.....	p.37 - p.85
10723408.....	p.18	30721551.....	p.54	79008001.....	p.85
19007001.....	p.26	30721727.....	p.81	79009005.....	p.85
19008101.....	p.26	30722148.....	p.71	79010003.....	p.85
19021009.....	p.26	30722163.....	p.63	80700067.....	p.54
19025101.....	p.14 - p.26	30722164.....	p.63 - p.71	RA372PJ.....	p.38
19032006.....	p.26	30722287.....	p.45	RA374PJ.....	p.38
19080001.....	p.14 - p.26	30722781.....	p.79	RA374PJ+.....	p.38
20718118.....	p.30	30722782.....	p.78	RWCE1090.....	p.36
20718747.....	p.32	30722915.....	p.54	RWCE1099.....	p.36
20719930.....	p.32	30723128.....	p.81	RWCE1100.....	p.36
20721280.....	p.28	30723191.....	p.81	SP174.....	p.75
21230001.....	p.31	30723192.....	p.53	SP2480050.....	p.68
21230004.....	p.31	30723390.....	p.77	SP5502.....	p.58
30717591.....	p.79	30723417.....	p.77	SP760299.....	p.58
30717592.....	p.79	30723419.....	p.77	SP9261S.....	p.58 - p.75
30718177.....	p.68	30723437.....	p.77	TM200040.....	p.67
30718244.....	p.46	30723462.....	p.44	TM200140E.....	p.67
30718261.....	p.74	31160002.....	p.65	30723382.....	p.41 - p.53
30718262.....	p.66	31190002.....	p.64 - p.72	30723385.....	p.53
30718263.....	p.74	39007001.....	p.82	30723383.....	p.53
30718264.....	p.66	39222501.....	p.86	30723364.....	p.50
30718387.....	p.67	39224001.....	p.86	30723368.....	p.50
30718389.....	p.64 - p.72	39224401.....	p.86	30723370.....	p.50
30718391.....	p.73	39254001.....	p.54	30723748.....	p.51
30718393.....	p.75	39450001.....	p.68 - p.82		

INTRODUCCIÓN:

La totalidad de las ventas, entregas y servicios de WIRQUIN se llevarán a cabo de forma exclusiva de conformidad con las siguientes condiciones generales de venta. En virtud del presente documento prevalecerán estos términos y condiciones generales, sobre cualquier otro existente tanto por parte de WIRQUIN como del comprador. Estas condiciones generales de venta se considerarán aceptadas por el comprador, a más tardar, con la aceptación de la salida de las mercancías.

Cualquier contrato, pedido o acuerdo, en particular aquellos que pretendan modificar las condiciones establecidas en el presente, tan sólo serán vinculantes si WIRQUIN los acepta de forma expresa y por escrito.

WIRQUIN se reserva el derecho de modificación sobre la información del catálogo: imagen y presentación de sus productos, sin obligación de aceptar devoluciones del material ya entregado o en pedido en curso.

1) PRECIOS:

Los precios son de VENTA AL PÚBLICO (Recomendados).
Los precios no incluyen el IVA.

2) PEDIDOS:

Todo pedido debe de ser comunicado por escrito. Toda modificación y/o anulación de un pedido cursado no será tomado en cuenta si no se ha comunicado por escrito bajo un plazo de 24 horas posteriores a la recepción del pedido inicial. En caso de que WIRQUIN acepte la modificación pasadas 24 horas, el plazo de entrega será calculado de nuevo.

Todo pedido aceptado por WIRQUIN debe contener referencias vigentes, fecha solicitada no inferior al plazo de entrega, precios y condiciones correctas, así como presentar garantías financieras suficientes por parte del cliente;
En consecuencia, toda evolución de la garantía financiera del cliente será tomada en consideración y podría obligar a WIRQUIN a rechazar un pedido, y/o exigir las garantías financieras necesarias y/o documentación contable.

Transmisión de Pedidos: Los pedidos se pasan por mail a la dirección pedidos@wirquincalaf.com

Todos los pedidos llegados antes de las 4:00 pm serán gestionados el mismo día de la recepción, pasadas las 4:00pm se tomará el siguiente día hábil como fecha de pedido

Referencias: Rogamos a nuestros clientes que incluyan en el pedido los códigos de artículos de WIRQUIN.

El pedido mínimo para portes pagados es de 250 euros base imponible para la península española e Islas Baleares y de 600 euros base imponible para Portugal y Canarias.

Si no llega al pedido mínimo se añadirá un coste de portes mínimo de 10€.

3) ENTREGAS/EXPEDICIONES:

Cada entrega tiene número de pedido y albarán.

En el albarán constan los datos siguientes:

- Datos de WIRQUIN
- Número y fecha de albarán WIRQUIN
- Numero de pedido y Dirección del Cliente (establecimiento de destino)
- Transportista, número de bultos, peso y volumen
- Referencias WIRQUIN
- Descripción
- EAN de la referencia
- Cantidad / referencia

Los productos se entregan en cajas de cartón y palet formato europeo (120*80cm).

Cada embalaje sale de WIRQUIN cerrado con precinto y cada palet sale flejado.

Cada producto tiene etiqueta con descripción y Código EAN 13.

La mercancía viaja por cuenta y riesgo de WIRQUIN: Incoterm DDP. WIRQUIN se reserva el derecho de proceder por entregas completas o parciales, sin que ello suponga anulación del/ de los pedidos.

La mercancía se entrega con garantía de manipulación y transporte en toda seguridad. Los pedidos serán siempre por cajas completas.

Las unidades mínimas de venta recogidas en la presente tarifa son de obligado cumplimiento, así como la venta por múltiplos de esta.

WIRQUIN se compromete a un plazo de entrega máximo de:

5 días laborales para todos sus clientes de la península y 15 días laborable para las islas: Canarias y Baleares.

En ausencia de una previsión de consumo mensual por referencia, previamente comunicado por el cliente y validado por WIRQUIN, nos basaremos en el histórico de ventas. En caso de que las ventas sean superiores al 10% del histórico, no podemos garantizar el suministro dentro del plazo de tiempo habitual.

En caso de que el cliente no indique fecha de entrega en su pedido, ésta será calculada según el plazo de entrega habitual de WIRQUIN.

Si la fecha de entrega solicitada por el cliente fuera inferior al plazo de entrega habitual, WIRQUIN valorará la viabilidad de dicha petición.

Es por ello que, el periodo de entrega establecido no es vinculante, a menos que se acuerde específicamente por escrito su carácter vinculante. El periodo de entrega se iniciará con el envío de la confirmación del pedido al comprador y finalizará cuando, en virtud de su vencimiento, el objeto de la entrega se haya depositado en las instalaciones particulares del cliente.

WIRQUIN se compromete a entregar la cantidad entera del pedido. WIRQUIN enviará información mediante correo electrónico de los productos entregados y en caso de que haya producto faltante, lo servirá tan pronto como disponga de material.

En caso de cantidad excepcional o producto nuevo, WIRQUIN ruega a su cliente pedir plazo previamente al pedido.

4) RECLAMACIONES / DEVOLUCIONES:

En caso de reclamaciones ocasionadas por desperfecto de embalaje, falta de bultos u otros que puedan ser ocasionados por el transporte, el comprador debe de revisar/inspeccionar el estado de entrega del material y cualquier anomalía detectada debe ser anotada en el comprobante de entrega y comunicada por escrito a WIRQUIN en un plazo máximo de 1 semana posterior a la fecha de recepción. La firma o sello en el comprobante de entrega por parte del cliente sin ninguna anomalía anotada significa la aceptación de la expedición y WIRQUIN queda exento de responsabilidad.

Para cada entrega, el cliente tiene derecho a hacer reclamación si la entrega no cumple sus necesidades en cantidad (cantidad indicada en el albarán distinta a la cantidad recibida) o calidad (material roto, defectuoso o no pedido por el cliente).

WIRQUIN realiza un estricto control de stock a través del método 5S y de inventarios cíclicos, por lo que, en caso de diferencias de cantidad detectadas por el cliente, WIRQUIN procederá a verificar su stock y solo abonará las diferencias de stock encontradas.

No se aceptan reclamaciones de entrega (diferencia de cantidad, transporte, error administrativo) a partir de 1 semana de la fecha de recepción del material.

Para cada reclamación confirmada por parte de WIRQUIN, se hará un abono del valor correspondiente.

El producto abonado podrá ser recogido o destruido directamente por el cliente siempre bajo indicaciones previas y escritas de WIRQUIN. WIRQUIN se encargará del coste de la recogida en un plazo de 48 horas desde la confirmación. No se aceptarán reclamaciones de material destruido sin previa autorización de WIRQUIN.

WIRQUIN se reserva el derecho de rechazar una devolución que no cumpla las condiciones de envío adecuadas: Embalaje roto, mal estado, sin documentación, etc.

El cliente autorizará a WIRQUIN para cualquier constatación de defecto y para aportar una solución, y absteniéndose el particular de intervenir el mismo, o de implicar a terceras personas.

5) DEVOLUCIONES POR ACUERDOS COMERCIALES:

Con previo acuerdo escrito entre las partes (COMPRADOR y WIRQUIN), se podrá aceptar, en aquellos materiales servidos que no excedan de 2 años de su entrega, que sean la última versión tanto de producto como de embalaje y que sean devueltos con su embalaje original en perfectas condiciones para su venta.

Cualquier devolución que llegue a nuestras instalaciones sin autorización de WIRQUIN no será recepcionada corriendo cualquier gasto derivado de parte del comprador. Devolución contra pedido

compensatorio de otro material por un valor mínimo de + 32% del material devuelto, asumiendo el cliente los gastos de transporte de devolución.

El material devuelto estará vigente en tarifa, en perfectas condiciones de embalaje y sin etiqueta del cliente, pegada al embalaje. Los productos no deben corresponder a una gama desarrollada expresamente para el cliente en cuestión.

6) GARANTÍA WIRQUIN:

Certifica que los productos que comercializa son conformes a las normativas francesas y comunitarias en vigor a fecha presente y son fabricados respetando los derechos humanos, el medio ambiente, y la legislación social vigente en el país de fabricación.

Relativo a los clientes profesionales (profesionales de la fontanería o de la industria sanitaria), ha sido convenido que la fecha de instalación del producto marcará la fecha de inicio de la garantía.

La garantía se limita, a la decisión de WIRQUIN, al reembolso por emisión de crédito a nombre del almacén, o a la reparación, o a la reposición de las piezas identificadas como defectuosas, o responsables del mal funcionamiento. La responsabilidad de WIRQUIN no puede ser cuestionada en caso de utilización anormal del producto: instalación no conforme o mal adaptada, mantenimiento deficiente por parte del utilizador, utilización de productos de limpieza industriales o no destinado a productos sanitarios o productos químicos, agresión por substancias o cuerpos contenidos en el agua o en elementos exteriores como pueden ser los roedores, evacuación de aceite hirviendo o cuerpos líquidos a altas temperaturas, accidente y choques, deterioración por cuerpos extraños, modificación de productos de origen, mala instalación o utilización de montaje (principalmente el incumplimiento de las indicaciones que figuran en la ficha de montaje que acompaña el producto), defecto de precaución o conservación, daños ocasionados durante el transporte, daños ocasionados durante una operación de modificación o apertura de embalaje (lista no exhaustiva). WIRQUIN no se hace responsable de la calidad, de la presión o del caudal de la red de alimentación de agua, cuyas variaciones son susceptibles de afectar el buen funcionamiento del producto.

Todas las piezas de recambio fuera de los plazos de garantía estarán sujetas a facturación y a costes de envío relacionados.

7) PRECIOS Y CONDICIONES DE PAGO:

Los precios de la mercancía vendida son los vigentes en el día de recepción de pedido.

Los precios son netos, salida de material y embalaje incluido. Pero teniendo en cuenta las eventuales fluctuaciones de precios entre la fecha de pedido y la fecha de entrega, la mercancía será facturada a precio y condiciones vigentes el día de la recepción del pedido. Toda modificación tarifaria será comunicada previamente a nuestros clientes, dentro de un plazo de 30 días previos a la fecha de aplicación, salvo en casos de aumento mayor y/o excepcional del coste de la materia prima.

Los precios son francos de portes y embalaje al lugar de entrega, para todos los pedidos que lleguen a la suma acordada por los acuerdos comerciales.

Las entregas fuera de los canales habituales, internacionales o con entrega en almacenes o divisiones industriales, pueden conllevar a la aplicación de disposiciones particulares.

El medio de pago y su vencimiento será el indicado en factura.

La forma de pago establecida por WIRQUIN para la primera operación comercial es por adelantado, mediante transferencia bancaria.

A excepción de condiciones especiales y/o en caso de riesgo financiero, todas las facturas se tienen que pagar a 60 días y según la ley 15/2010 del 5 de julio, de la modificación de la ley 3/2004. El pago se entiende como el cobro efectivo del importe debido por el cliente.

Como forma de pago habitual se girará Recibo SEPA Domiciliado Giro Bancario a la cuenta que nos indique el Cliente. De esta forma se facilitan las gestiones administrativas, economizamos en tiempo, envíos, papel etc y respetamos el medioambiente.

En caso excepcional de cobro vía pagarés o cheques, deberán de estar en WIRQUIN 20 días antes de su vencimiento o fecha de pago. Además, tan solo se consideran aceptados por WIRQUIN en el momento en el que se hagan efectivos, no

constituyendo en ningún caso por sí mismos el cumplimiento de la obligación correspondiente.

El incumplimiento por parte del comprador, conllevará a la suspensión inmediata de suministro. WIRQUIN se reserva el derecho de cancelar las condiciones de crédito o facilidades de pago otorgadas (en su caso) al Cliente, en cuyo caso se informará al Cliente a la mayor brevedad y podrá retrasar o cancelar los pedidos del Cliente hasta el momento en que se satisfagan las cantidades debidas.

8) PENALIZACIONES POR RETRASO DE PAGO E INSOLVENCIAS:

En caso de que existan pagos atrasados, los intereses del importe pendiente de pago deberán abonarse de acuerdo con los tipos de interés bancarios, siendo esos siempre como mínimo del 10.5% anual, así como de los gastos que se hayan podido originar por dicho incumplimiento. Todo ello independientemente de las acciones a que ello de lugar.

En caso de persistencia de demora en el pago o bien insolvencia declarada, WIRQUIN ejercerá su derecho de exigir la liquidación total e inmediata de la deuda. Para próximas entregas de material solo serán aceptados por WIRQUIN los pedidos bajo previo pago.

9) FACTURACIÓN:

Se establecerá una factura para cada entrega de material. Esta factura contiene todos los elementos legales y particularmente los descuentos de precio adquiridos a fecha de venta.

Todo acuerdo de cooperación comercial firmada entre el CLIENTE y WIRQUIN será sujeto a una facturación basada en la reciprocidad de plazos. Dichas facturas serán honoradas en el mismo plazo y condiciones que las aplicadas para el pago de mercancías.

El cliente, proveedor en el marco de acuerdo de cooperación comercial, certifica por otra parte que las prestaciones son conformes al código de comercio y se compromete a justificar si se le solicita.

Nuestra forma de envío de facturas será únicamente en el formato de facturación electrónica; se enviarán por correo electrónico en formato PDF con la firma digital, con total validez para todos los tramites fiscales y de tesorería.

En caso desee seguir recibiendo facturas en formato papel, le informamos que cada factura enviada tendrá un coste de 1 € de gastos de envío, que se cargara en factura.

10) RESERVA DE PROPIEDAD:

La transferencia de propiedad queda suspendida hasta el completo pago de material por el cliente, incluso en caso de definición de plazos. El cliente está autorizado a vender los productos en el marco del funcionamiento normal de su establecimiento. Esta autorización de venta será retirada automáticamente en caso de quiebra o liquidación. En caso de inicio de tal proceso, el cliente se compromete a informar WIRQUIN por carta certificada en un plazo de 15 días posterior a la declaración de cesación de pagos.

11) PROTECCIÓN DE DATOS:

WIRQUIN, para la gestión de su actividad, procesa y controla los datos personales del cliente («Datos») en el momento en que WIRQUIN inicia una relación con el cliente. WIRQUIN, en su calidad de responsable de la base de datos, realiza dicho procesamiento a los siguientes efectos: establecer y mantener una base de datos de sus deudores y sus respectivos perfiles de riesgo, así como con fines operativos, y para racionalizar los problemas de protección de datos dentro de su grupo. Al celebrar un contrato con WIRQUIN, el comprador autoriza dicho procesamiento y consiente la comunicación de sus datos por parte de WIRQUIN a empresas de su grupo de sociedades con los fines anteriormente expresados. Siempre y cuando WIRQUIN garantice las medidas de salvaguardia adecuadas, el comprador autoriza también al envío de sus Datos por parte de WIRQUIN a empresas asociadas de éste ubicadas en cualquier jurisdicción. Los Datos del Comprador se mantendrán durante el periodo de tiempo necesario y, como mínimo, hasta que se resuelva la relación entre WIRQUIN y el Comprador. El Comprador está facultado para oponerse en cualquier momento y sin coste alguno al procesamiento de sus Datos con fines de marketing directo, para lo cual enviará un correo electrónico a WIRQUIN, a la dirección wirquin@wirquincalaf.com, expresando su oposición. El Comprador está facultado para acceder a sus Datos y hacer que sean modificados o cancelados de la forma que resulte necesaria.

12) COMPETENCIA JURIDICA:

Para resolver las cuestiones que puedan derivarse de la aplicación de estas normas, tanto WIRQUIN como su CLIENTE, convienen someterse a los juzgados y Tribunales de BARCELONA, renunciando a su propio fuero si fuese otro.

NOTAS

Lined area for notes, consisting of multiple horizontal lines.

EDICIÓN 2022

Concepción: WIRQUIN

Fotografías: STUDIO RADIDEAU - PATRICE MOLLE -
STUDIO GARNIER - FOTOLIA - STUDIO GRAND OUEST - STOCK ADOBE

Este documento no es contractual, Wirquin se reserva
el derecho de modificar sus modelos sin previo aviso.

Cualquier reproducción total o parcial está totalmente prohibida.

The logo for Wirquin, featuring the word "wirquin" in a bold, italicized, red sans-serif font.

WIRQUIN

POLÍGONO INDUSTRIAL PLA DELS VINYATS II
C/ LA LLUM Nº 5-7
08250 SANT JOAN DE VILATORRADA
BARCELONA (ESPAÑA)
TEL. 0034 938 767 816

wirquin@wirquincalaf.com
www.wirquingroup.com



wirquin

FONTANERÍA - SANITARIO



www.wirquingroup.com