

FLUIDRA

Catálogo
WELLNESS

FLUIDRA

C A T Á L O G O

Wellness



www.astralpool.com

"Y justo cuando la oruga pensaba que era su final, se transformó en mariposa..."



Bienvenido a su momento Renaissance...



Creemos apremiando un mañana. Arañamos tiempo a nuestro día a día para construir un porvenir, sin percibir la importancia del trayecto, sin apreciar que la vida es el camino.

No existe más vía que la búsqueda constante, que el resurgir a diario, que el renacer sin temor.

Las 4 puertas

Despierto, cruzo el umbral, instantáneamente me invade una sensación de paz. No sé explicarlo, cierro los ojos y noto en el aire un suave perfume que me transporta, mis pies parece que no toquen el suelo, casi ingravidez...

No reconozco el lugar, solo veo cuatro puertas que se muestran ante mí y, en cada una de ellas, hay escrita una palabra. Me invade la curiosidad, ¿qué habrá detrás de cada una de ellas?





Observo con detalle la primera puerta, con letras doradas puedo leer **Phoenix**. Recuerdo perfectamente la leyenda, el ave mítica de la mitología griega que se consumía por acción del fuego cada 500 años, pero luego resurgía de sus propias cenizas.

Sigo caminando y me acerco a la segunda puerta; en ella puedo leer **Al-Haya**. El elixir de la vida, deseado y buscado desde tiempos inmemoriales y, según se cuenta, fuente de la eterna juventud, una legendaria poción que garantizaba la vida eterna.



La tercera puerta me sorprende también con sus preciosas letras doradas con la palabra **Crisálida**. La etapa más importante de la metamorfosis de la oruga que, cuando alcanza su pleno potencial de crecimiento, teje una delicada alfombra de seda y se convierte en una preciosa mariposa.

Me queda una última puerta, en ella está escrito **Dafne**, una ninfa de los árboles de la mitología griega, convertida en laurel y símbolo de la victoria.

Parece como si estuviera en un lugar mágico, cada puerta alberga una promesa, el tiempo se ha detenido y solo puedo sentir mi respiración y el deseo de cruzar esas puertas y entrar en cada una de esas estancias.

Presiento que el camino
hacia mi bienestar acaba
de empezar...





FLUIDRA

El valor tiempo y su calidad es hoy uno de los tesoros más preciados en nuestra sociedad, por ello Fluidra cuida todos los detalles para garantizar que la experiencia Wellness sea inolvidable.

Momentos irrepetibles en espacios únicos.

ASTRALPOOL 

Creación sin límites

I N N O V A C I Ó N

Innovamos nuevos mundos, dibujamos nuevos sueños y exploramos caminos inéditos...

Brindamos a nuestros clientes soluciones creativas y sostenibles conservando el detalle y calidad de la artesanía.

Nacer, crecer y... seguir creciendo



HOTEL MONASTERO DI CORTONA - ITALIA



HOTEL ESENCIA - MÉXICO



HAVEN RIVIERA CANCÚN - MÉXICO

Somos globales

CONTIGO

Nuestra globalidad y multiculturalidad nos acerca a nuestros clientes.

Juntos, caminamos para crear experiencias perfectas en cualquier parte del mundo.



Nuestro éxito es el tuyo

EXPERIENCIA

Nuestra experiencia nos avala.
Más de 6mil proyectos ejecutados tras 50 años de historia.

Proyectos

FLUIDRA

Expertos en soluciones y equipamientos wellness.

Nuestro modelo integrado de negocio nos permite ofrecer soluciones llave en mano y ser el único interlocutor wellness durante todo el proceso: desde las fases conceptuales del proyecto, hasta la implementación en obra.

Además, ofrecemos el mejor servicio de forma flexible en cada fase, interviniendo únicamente en aquellos momentos en los que cubrimos las necesidades del cliente.



Planificación y diseño conceptual

Durante la fase de Planificación, se realiza el "Diseño Conceptual" del espacio que permitirá visualizar la esencia del proyecto tal como está concebida, aunando los requisitos del plan de negocio del cliente con ideas conceptuales inspiradoras.

En esta fase se describe el plan funcional de cada área del espacio wellness, así como la circulación de usuarios más idónea.

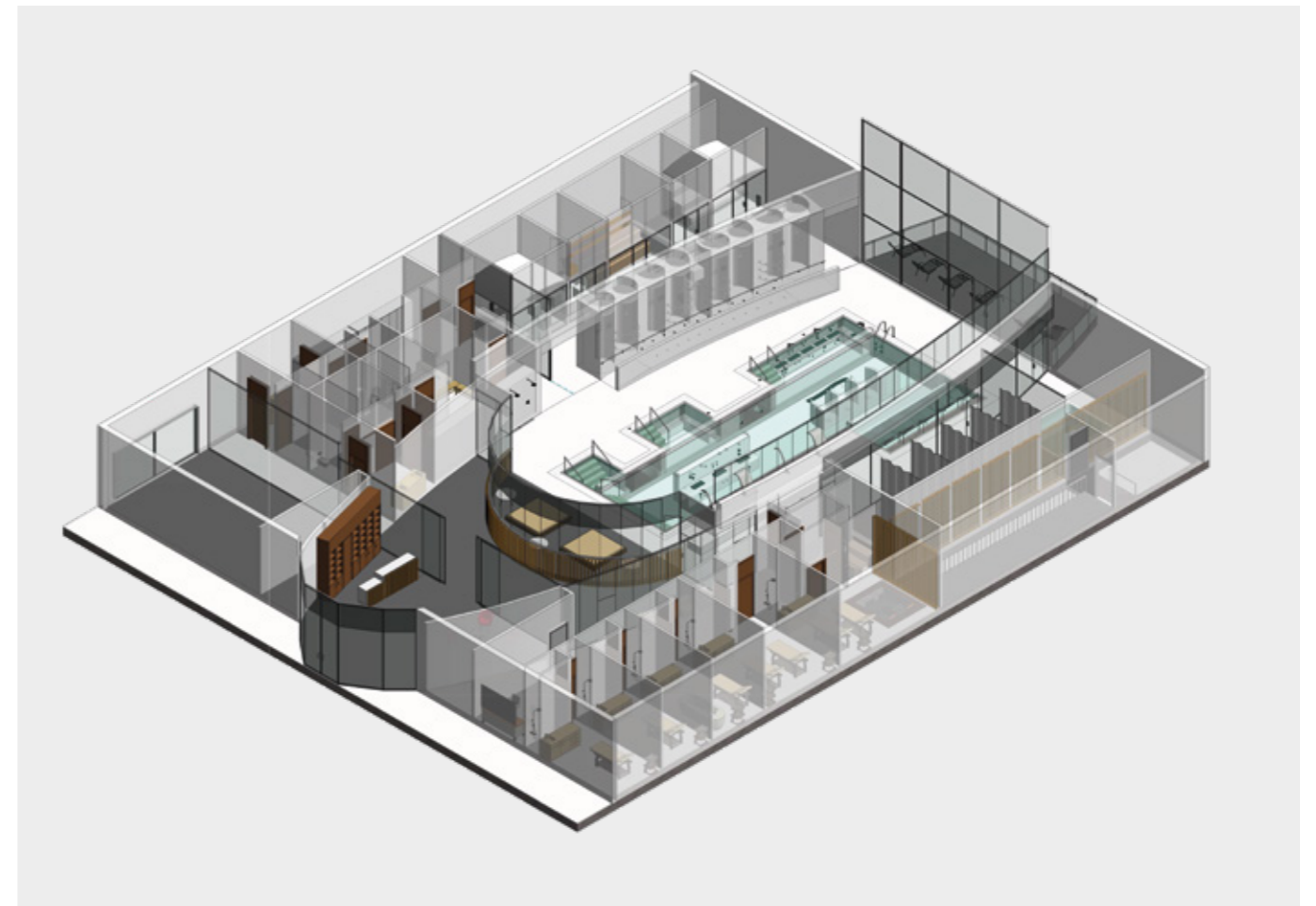

Desarrollo de diseño

Una vez concluida la fase conceptual, nuestro equipo desarrolla los diseños arquitectónicos, de instalaciones y de equipamiento wellness, proponiendo soluciones innovadoras para conseguir que el proyecto sea único y funcional.

Producción y distribución de producto

En esta fase fabricamos en centros productivos propios todos los equipamientos que harán realidad el Proyecto Wellness diseñado en las etapas anteriores, siguiendo los estándares de calidad más exigentes.



Instalación y dirección de proyectos

Un proceso de instalación de equipamiento óptimo es un requisito esencial para conseguir un resultado excelente. Es por ello que ofrecemos el servicio de instalación y supervisión de todo el proyecto, desde el inicio del montaje hasta la puesta en marcha de todas las instalaciones.

Las cuatro puertas

CONTENIDO

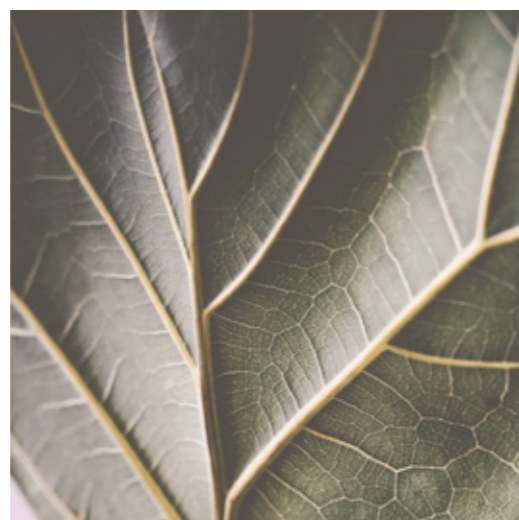
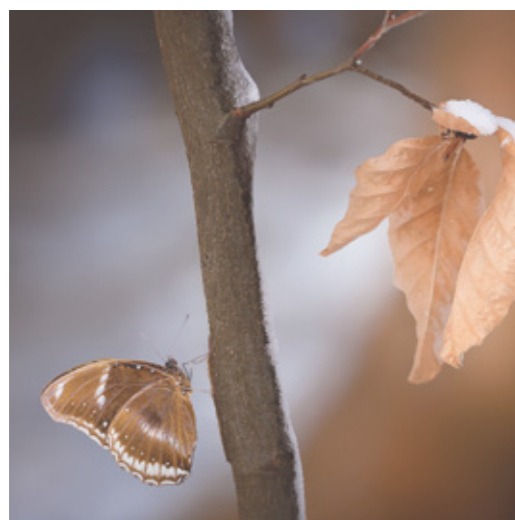
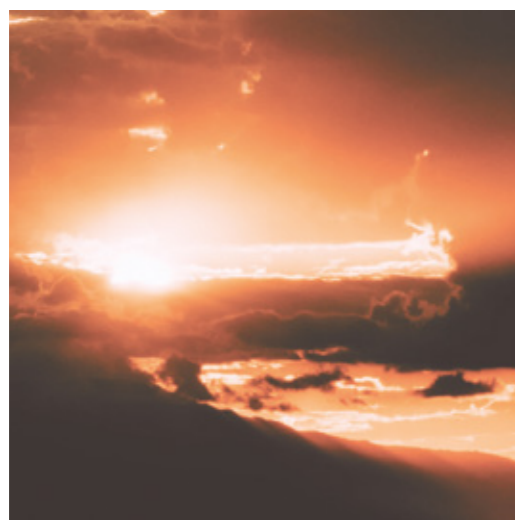

01 Phoenix

TEMPERATURA

- Sauna
- Baños de vapor
- Cabina de hielo
- Fuente de hielo
- Cerámicos
- Generador de nieve

02 Al-Haya

AGUA

- Duchas
- Mini piscinas de contraste
- Vitality Pool
- Juegos hidrolúdicos
- Spas
- Nordic bath

03 Crisálida

RELAX

- Tumbonas de relax

04 Dafne

TRATAMIENTOS

- Duchas de tratamiento
- Sistemas de haloterapia
- Portable massage bed
- Camas de tratamiento
- Moodify

+ Especificaciones de producto



Phoenix

Z O N A D E T E M P E R A T U R A

El sol recreaba su reflejo en las maravillosas plumas del ave, el dorado y el rojo envolvían el atardecer y no había mundo más allá del fuego ardiente donde el ave encontraría su final.

Las fogosas cenizas albergaban la semilla, el renacer de la vida, indestructible, inmortal, una vida que se imponía al más atroz de los destinos.

Cuidó su único huevo en el nido amorosamente construido con hierbas aromáticas y especias y, al tercer día, ardió por completo y de sus cenizas, emergió el mismo Ave Fénix, esplendoroso, invencible.

El resurgir de la vida, espíritu, cuerpo y mente unidos en un grito eterno.

- 1.1.1. Classic
- 1.1.2. Borro
- 1.1.3. Miramonte
- 1.1.4. Fiora
- 1.1.5. Nera
- 1.1.6. St. Moritz
- 1.1.7. Innsbruck
- 1.1.8. Lobos
- 1.1.9. Bella
- 1.1.10. Honey
- 1.1.11. Essentia
- 1.1.12. Outdoor



Z O N A D E T E M P E R A T U R A

1.1

Sauna

Fuente de salud y bienestar.

Las sauna además de tener una vertiente espiritual también se ha usado con propósitos medicinales durante milenios.

Nuestros antepasados ya intuían sus beneficios terapéuticos y hoy la ciencia los confirma.

Es excelente para mejorar el sistema sanguíneo y motor, reducir el dolor muscular y mejorar el movimiento de las articulaciones. Además, es un gran aliado de nuestra piel, que la dota de luminosidad y belleza.

La sauna es la solución. Su práctica aporta principios de vitalidad y energía que ayudan a que nuestra salud y bienestar.

Más sauna, más salud.

TABLA DE CONTROL CLIMÁTICO

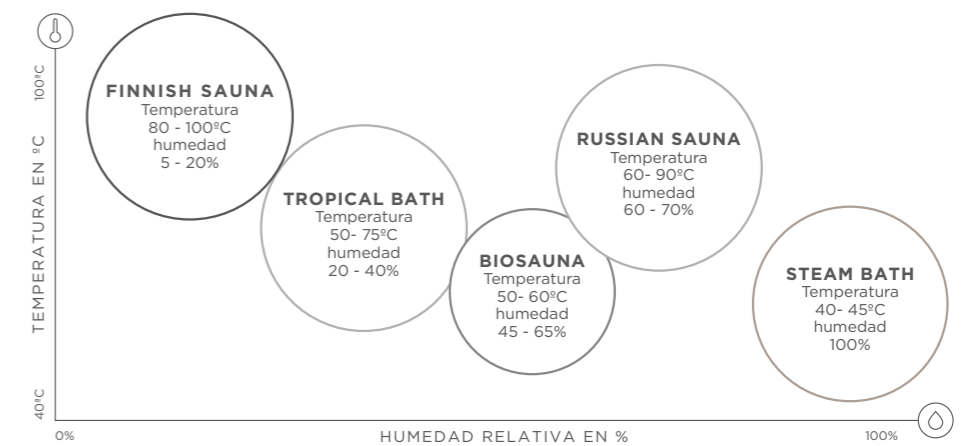



Bespoke Sauna

ARTESANOS DE LA MADERA.
Construimos a medida la Sauna para tu proyecto
cuidando cada detalle y aportando todo nuestro conocimiento.





Essentia

SAUNA

La Sauna Essentia refleja líneas precisas, creatividad y cuidado absoluto en todos los detalles. Fusiona la tradición nórdica con la elegancia del diseño contemporáneo en unas proporciones más que equilibradas que la hacen perfecta para las actuales zonas wellness.

Dimensiones (cm): 200 x 200 x 225
 250 x 200 x 225
 250 x 250 x 225
 300 x 250 x 225

—— Detalles: pág. 318



Bella

SAUNA

Completo diseño de líneas elegantes especialmente pensada para instalaciones de uso público.

Dimensiones (cm): 180 x 180 x 210
230 x 180 x 210
230 x 230 x 210
280 x 230 x 210

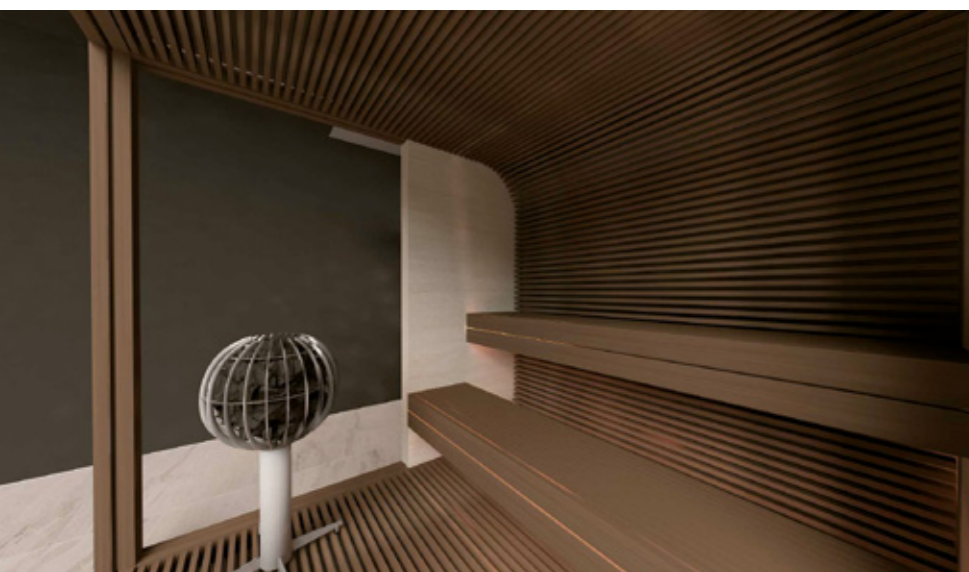

— Detalles: pág. 318

Lobos

SAUNA

Diseño limpio
Madera de gran calidad
Elegancia en los detalles

Dimensiones (cm): 134 x 254 x 210
194 x 194 x 210
254 x 254 x 210



—— Detalles: pág. 317

Honey

SAUNA

Con un innovador diseño basado en las colmenas de abejas, Honey está diseñada tanto para uso residencial como para uso público.

Dimensiones (cm): 180 x 180 x 212
 233 x 180 x 212
 233 x 233 x 212
 285 x 233 x 212
 285 x 285 x 212

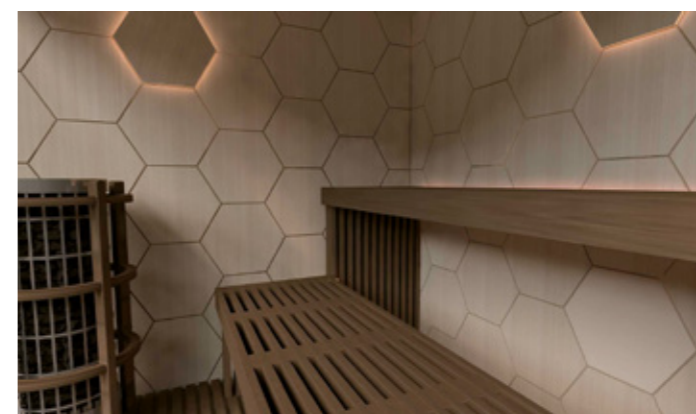

—— Detalles: pág. 318



Innsbruck

SAUNA

Completo diseño de líneas elegantes especialmente pensada para instalaciones de uso público.

Dimensiones (cm): 135 x 135 x 210
 180 x 180 x 210
 220 x 220 x 210
 260 x 220 x 210
 300 x 250 x 210
 300 x 300 x 210

—— Detalles: pág. 317

St. Moritz

SAUNA

Sauna elegante y de diseño exclusivo. Con madera de alta calidad para instalaciones de uso residencial y público.

Dimensiones (cm):

- 135x135x210
- 180x180x210
- 220x220x210
- 260x220x210
- 300x250x210
- 300x300x210

Detalles: pág. 317

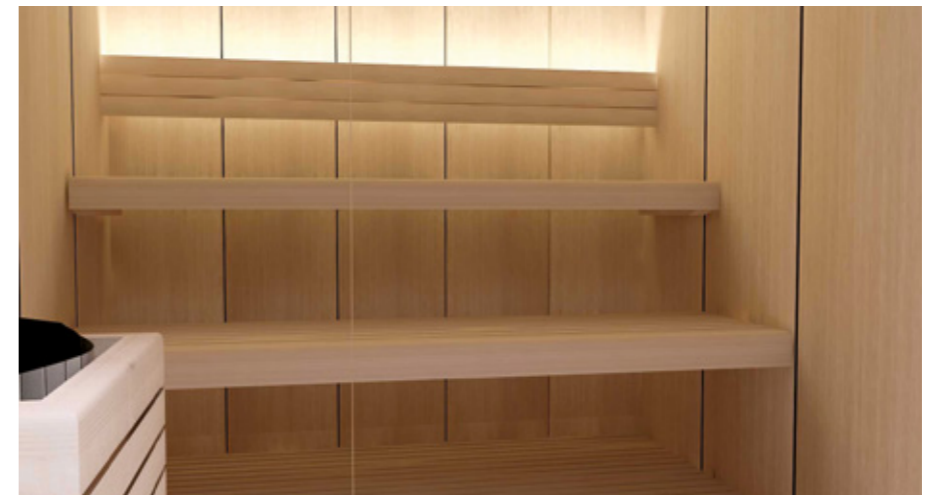

Borro

S A U N A

Sauna elegante y de líneas finas.
Madera de alta calidad y detalles cuidados.
Perfecta para uso público y residencial.

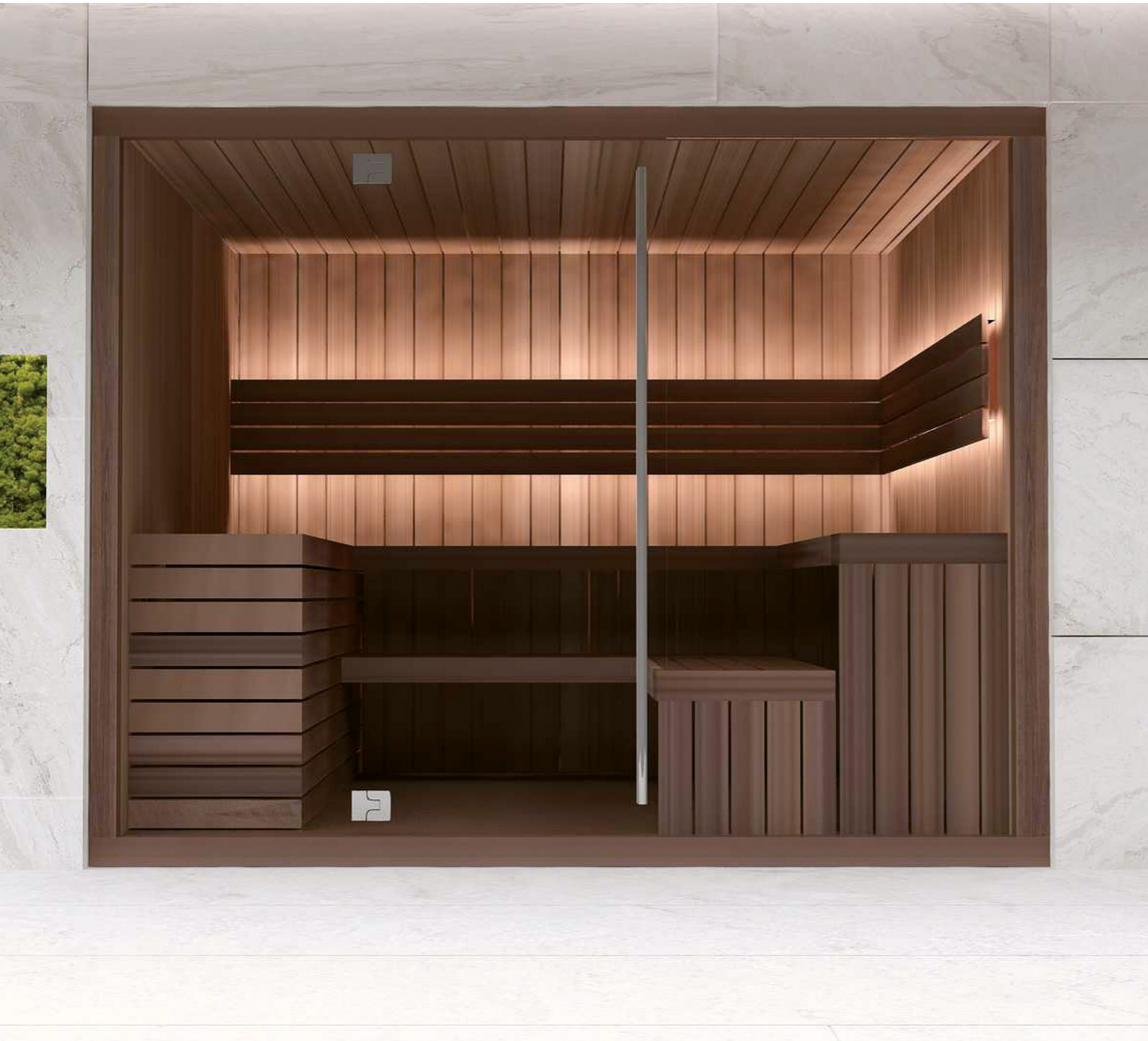

- Dimensiones (cm):** 200 x 200 x 210
250 x 220 x 210
250 x 250 x 210
300 x 250 x 210
300 x 300 x 210
400 x 300 x 210

— Detalles: pág. 316



Nera

SAUNA

Disruptivo e innovador. La nueva sauna Nera está fabricada con paneles de abeto horizontales pintados en negro.

Sus bancos en voladizo y de tonos claros crean el equilibrio perfectos con sus oscuras paredes.

Dimensiones (cm):

180 x 180 x 210
 200 x 200 x 210
 250 x 200 x 210
 250 x 250 x 210

Detalles: pág. 317





Fiora

SAUNA

Fiora, la nueva sauna de AstralPool representa la evolución del clásico diseño finlandés. Fabricada con paneles horizontales de abeto y bancos abiertos, mezcla la clásica cultura de la sauna con el diseño más exigente.

Dimensiones (cm): 180 x 180 x 210
 200 x 200 x 210
 250 x 200 x 210
 250 x 250 x 210

—— Detalles: pág. 316

Miramonte

SAUNA

Modelo de saunas de última generación
Astralpool con diseño elegante y exclusivo.
Construidas con maderas de gran calidad y
durabilidad para instalaciones de uso público.

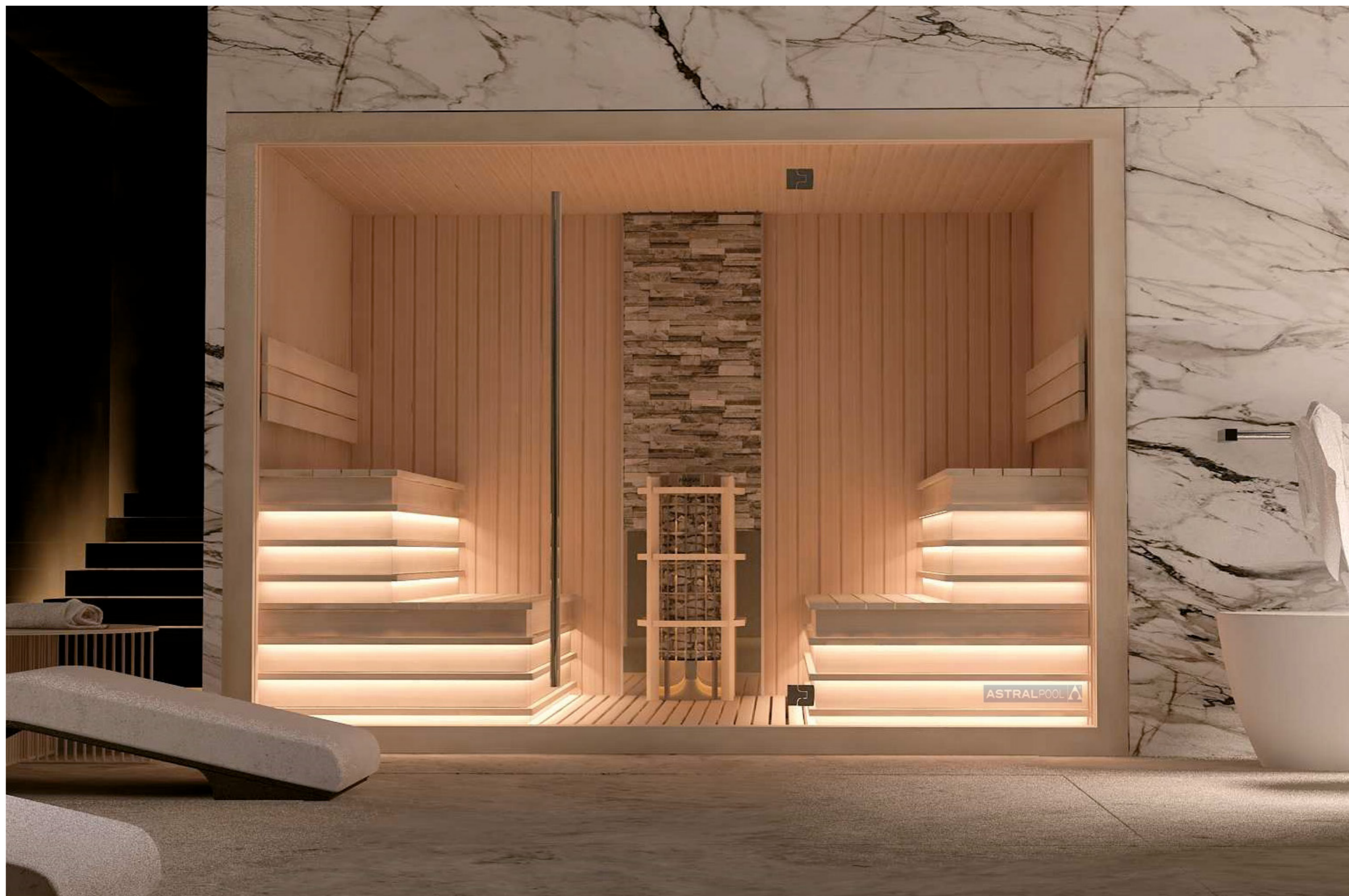

Dimensiones (cm): 200 x 150 x 210
200 x 200 x 210
250x x 200 x 210
250 x 250 x 210
300 x 250 x 210
300 x 300 x 210

—— Detalles: pág. 316



Classic

SAUNA

Diseño clásico finlandés con la tecnología mas actual. La sauna Classic de Astralpool está fabricada con paneles verticales de abeto, siguiendo la tradición finlandesa. Además, es posible su fabricación en otros tipos de madera bajo petición.

Dimensiones (cm): 150 x 150 x 210
 200 x 150 x 210
 200 x 200 x 210
 250 x 200 x 210
 250 x 250 x 210
 300 x 250 x 210
 300 x 300 x 210
 400 x 300 x 210

—— Detalles: pág. 316



Outdoor

SAUNA

Instala cualquier sauna en el exterior con la nueva caseta Outdoor de Astralpool. Fabricada a medida, protege de los factores climáticos más adversos los materiales más delicados.

Dimensiones (cm): a medida según petición

—— Detalles: pág. 318

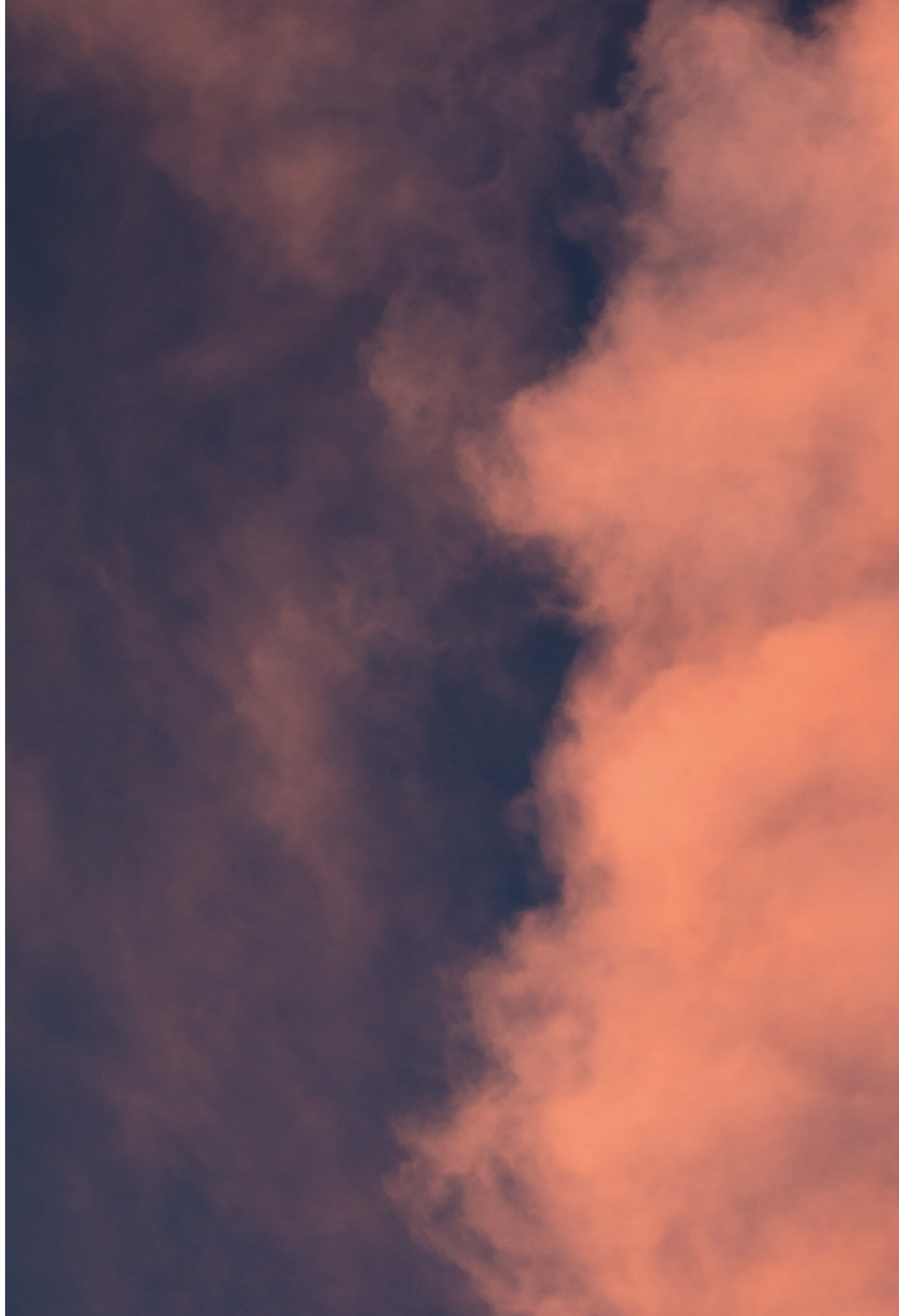

Baños de vapor

Líneas rectas, diseño sobrio y elegante. Las cabinas de vapor de Astralpool ofrecen diseños exclusivos adaptados a la tecnología más avanzada del mercado.

Gracias al uso de los módulos prefabricados, se eliminan los errores de construcción in situ y se agilizan los tiempos de construcción. Capaces de soportar las condiciones climáticas especiales de humedad y temperatura que produce el generador de vapor.

Las cabinas de Astralpool son una solución completa que contempla todos los elementos de un baño de vapor (estructura, perfilaría, iluminación, cristalería, grupo de vapor, acabados...) fabricadas, tanto siguiendo nuestros modelos estándar, como a medida según las necesidades de cada proyecto.



Asana

BAÑOS DE VAPOR

El equilibrio perfecto entre dos mundos. Sus líneas rectas y sus elegantes acabados, totalmente alineados con la actual tendencia interiorista, hacen de Asana el Baño de Vapor para los proyectos más exigentes, donde la fusión entre el lujo y la sencillez convergen en uno.

Dimensiones (cm): 200 x 200 x 220
 250 x 200 x 220
 250 x 250 x 220
 300 x 250 x 220
 300 x 300 x 220

Paleta cromática



— Detalles: pág. 320

Bandha

BAÑOS DE VAPOR

Luz, calma y calor. El austero diseño de Bandha invita al ya extraño arte de no pensar en nada. Su piedra cálida y su diseño minimalista encaja en proyectos con diseños puros y naturales.

Paleta cromática



Dimensiones (cm): 250 x 200 x 220
 250 x 250 x 220
 300 x 250 x 220
 300 x 300 x 220

— Detalles: pág. 321

Cala

BAÑOS DE VAPOR

Un espacio creado para la desconexión dentro del caos urbano. Cala sigue una propuesta de diseño metropolitana y vanguardista, lo que le convierte en un producto con perfecto encaje para centros wellness y spas urbanos.

Dimensiones (cm): 250 x 200 x 220
 250 x 250 x 220
 300 x 250 x 220
 300 x 300 x 220

Paleta cromática



—— Detalles: pág. 320





Hara

BAÑOS DE VAPOR

Lujo en un modelo sencillo, moderno y elegante. Siguiendo la propuesta de Astralpool, Hara cuenta con un diseño a partir de líneas rectas y acabados de gran calidad con perfiles en negro mate. Su contraste de colores combinación de materiales hacen de Hara una opción perfecta para combinar con cualquier estilo.

Dimensiones (cm): 250 x 250 x 220
 300 x 250 x 220
 300 x 300 x 220

Paleta cromática

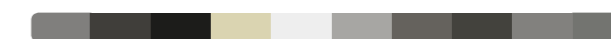

— Detalles: pág. 321

Sutra

BAÑOS DE VAPOR

Menos, es más. La frase por excelencia que determinó la arquitectura minimalista, completamente reflejadas en el diseño de Sutra.

Dimensiones (cm):

250 x 200 x 220
250 x 250 x 220
300 x 250 x 220
300 x 300 x 220

Paleta cromática



Detalles: pág. 320



Configurable

BAÑOS DE VAPOR

Crea la cabina perfecta a tu gusto.

La opción configurable de Astralpool con infinitas combinaciones permite escoger los acabados de techo, iluminación, perfilaría, bancos, paredes así como la distribución interior y múltiples accesorios.

Dimensiones (cm): 200 x 200 x 220
 250 x 200 x 220
 250 x 250 x 220
 300 x 250 x 220
 300 x 300 x 220

Bespoke

BAÑOS DE VAPOR

En Fluidra somos conscientes de que cada proyecto es único y cada lugar una experiencia. Por ese motivo, queremos ponértelo fácil, fabricando tu baño de vapor ideal según las necesidades de tu proyecto. Una solución completa a medida para los proyectos más exigentes.

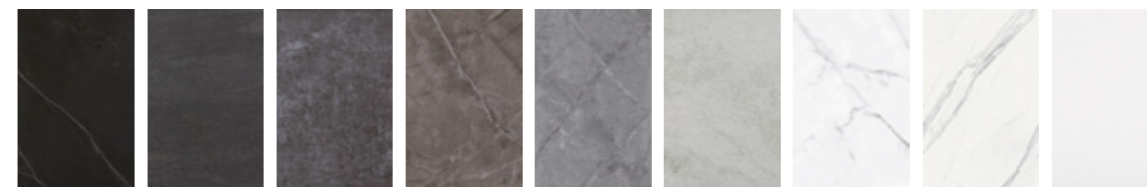

—— Detalles: pág. 322



Panel de control para cabina de vapor



Cuadro de control electrónico para baño de vapor doméstico y profesional, con navegación multi-idioma.

1.3.1. Asana
1.3.2. Bandha

1.3.3. Cala
1.3.4. Hara

1.3.5. Sutra
1.3.6. Configurable & Bespoke



Z O N A D E T E M P E R A T U R A

1.3

Cabina de hielo

Crea espacios homogéneos y únicos con la gama de hielo.

Capaces de soportar severas condiciones climáticas de humedad y temperatura, las cabinas de hielo Astralpool disponen del equipamiento de hielo compactado por pulverización que genera, a través de un sistema de dosificación programado y combinado con producción de frío, una pared entera de hielo compactado de entre 5 a 10 cm de espesor.

Su construcción mediante módulos prefabricados elimina los errores en la instalación, además esta completa solución contempla todos los elementos necesarios para su instalación y funcionamiento (estructura, perfilaría, iluminación, cristalería, muro de hielo, fuente de hielo, acabados...).

Escoge el modelo estándar que mas encaje en tu proyecto o crea con nosotros tu cabina perfecta a medida.

Asana

CABINA DE HIELO

El equilibrio perfecto entre dos mundos. Sus líneas rectas y sus elegantes acabados, totalmente alineados con la actual tendencia interiorista, hacen de Asana la Cabina de Hielo para los proyectos más exigentes, donde la fusión entre el lujo y la sencillez convergen en uno.

Dimensiones (cm):

250 x 200 x 220
 250 x 250 x 220
 300 x 250 x 220
 300x x 300 x 220

Paleta cromática



Detalles: pág. 324

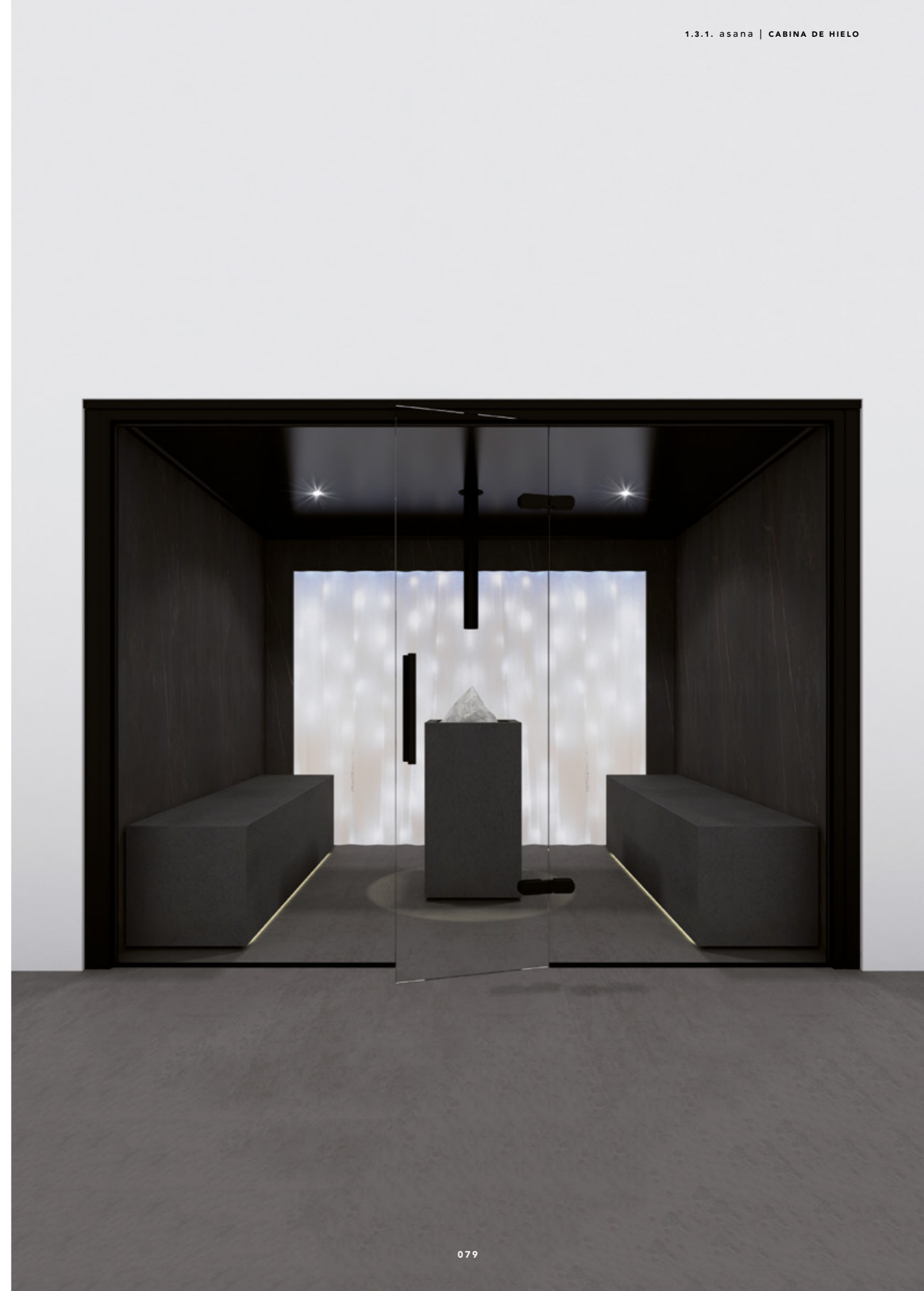



Bandha

CABINA DE HIELO

Luz, calma y calor. El austero diseño de Bandha invita al ya extraño arte de no pensar en nada. Su piedra cálida y su diseño minimalista encaja en proyectos con diseños puros y naturales.

Dimensiones (cm): 250 x 200 x 220
 250 x 200 x 220
 250 x 250 x 220
 300 x 250 x 220
 300 x 300 x 220

Paleta cromática



—— Detalles: pág. 325



Cala

CABINA DE HIELO

Un espacio creado para la desconexión dentro del caos urbano. Cala sigue una propuesta de diseño metropolitana y vanguardista, lo que le convierte en un producto con perfecto encaje para centros wellness y spas urbanos.



Dimensiones (cm): 200 x 200 x 220
 250 x 200 x 220
 250 x 250 x 220
 300 x 250 x 220
 300 x 300 x 220

Paleta cromática



—— Detalles: pág. 324

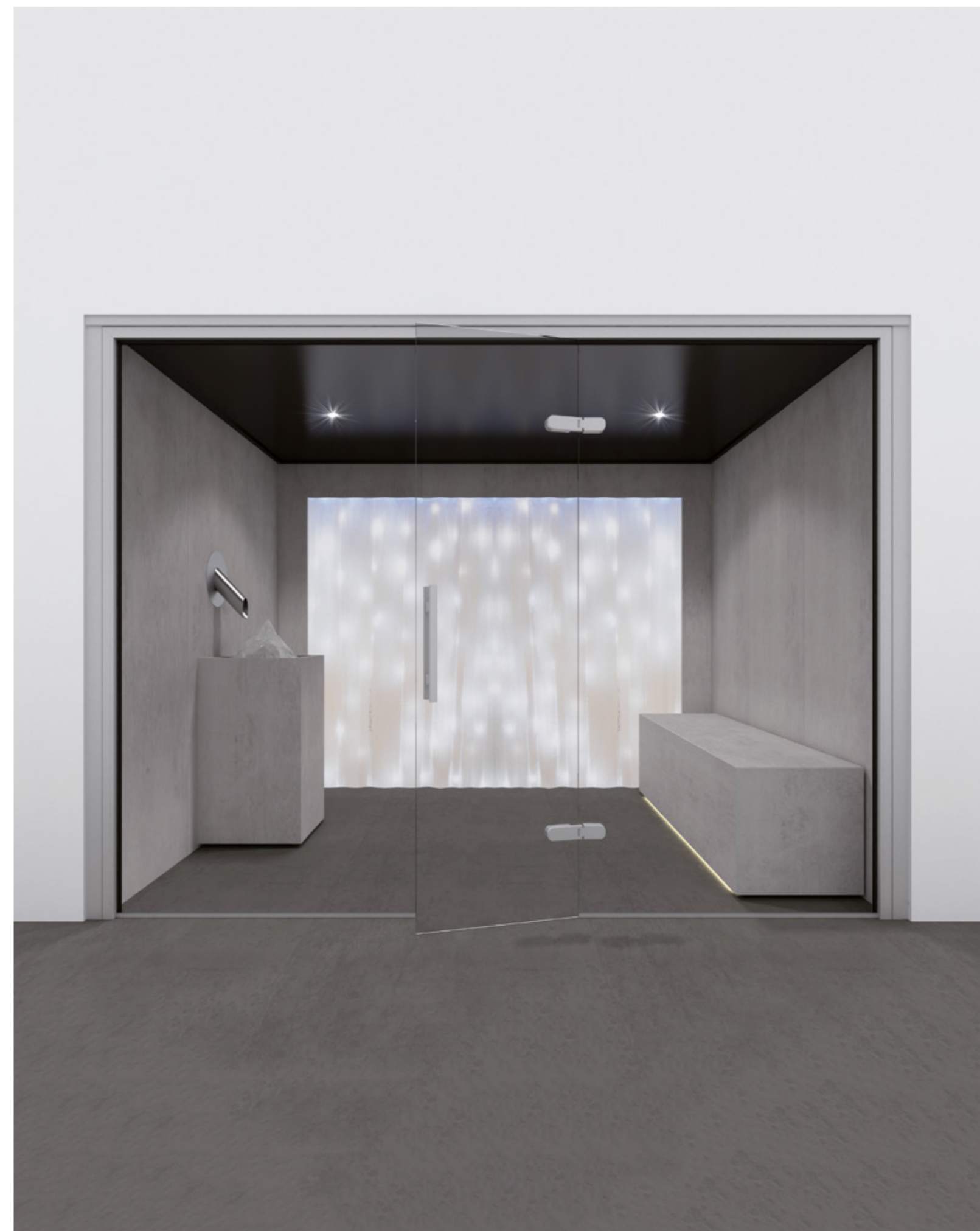



Hara

CABINA DE HIELO

Lujo en un modelo sencillo, moderno y elegante. Siguiendo la propuesta de Astralpool Hara cuenta con un diseño a partir de líneas rectas y acabados de gran calidad con perfiles en negro mate. Su contraste de colores y el uso de los materiales hacen de Hara una opción perfecta para combinar con cualquier estilo.



Dimensiones (cm): 250 x 200 x 220
 250 x 250 x 220
 300 x 250 x 220
 300 x 300 x 220

Paleta cromática



—— Detalles: pág. 325

Sutra

C A B I N A D E H I E L O

Menos, es más. La frase por excelencia que determinó la arquitectura minimalista, completamente reflejadas en el diseño de Sutra.

Dimensiones (cm):

250 x 200 x 220
 250 x 250 x 220
 300 x 250 x 220
 300 x 300 x 220

Paleta cromática



Detalles: pág. 324

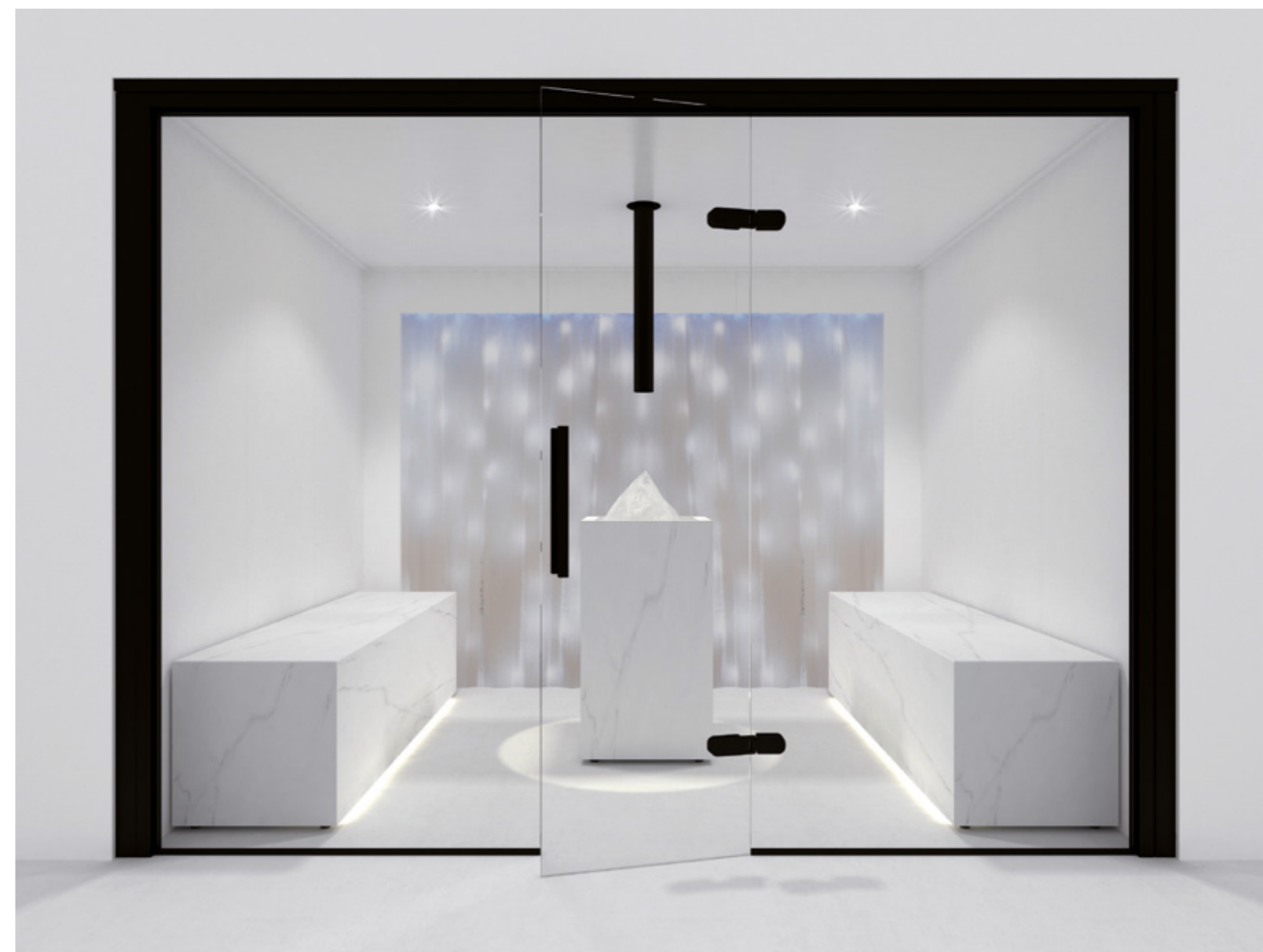

Configurable

CABINA DE HIELO

Crea la cabina perfecta a tu gusto.

La opción configurable de Astralpool con infinitas combinaciones permite escoger los acabados de techo, iluminación, perfilaría, bancos, paredes así como la distribución interior y múltiples accesorios.

Dimensiones (cm): 200 x 200 x 220
 250 x 200 x 220
 250 x 250 x 220
 300 x 250 x 220
 300 x 300 x 220

Bespoke

CABINA DE HIELO

En Fluidra somos conscientes de que cada proyecto es único y cada lugar una experiencia. Por ese motivo, queremos ponértelo fácil, fabricando tu cabina de hielo ideal según las necesidades de tu proyecto. Una solución completa a medida para los proyectos más exigentes.



—— Detalles: pág. 326





Z O N A D E T E M P E R A T U R A

1.4

Fuente de hielo

El principal papel de la fuente de hielo en un espacio Wellness es cerrar el ciclo de contraste de temperaturas que proporcionará la activación de los vasos circulatorios y la relajación completa de cuerpo y mente.

Las fuentes de hielo de Astralpool se componen de dos elementos separados (generador de hielo + recipiente) que combinados completan una solución adaptable a todo tipo de proyecto y diseño.



Caída en techo (recipiente no incluido)

Kit generador de hielo

FUENTE DE HIELO

El kit generador de hielo de Astralpool es un robusto y eficiente equipo que contempla todos los elementos necesarios para su correcto uso y rápida instalación, desde la máquina troceadora de hielo hasta los tubos embellecedores de caída en acero inoxidable. Disponible en dos versiones: Instalación con caída en techo e instalación con caída en pared.



Caída en pared (recipiente no incluido)

Recipiente de hielo

PARED / TECHO

Asana

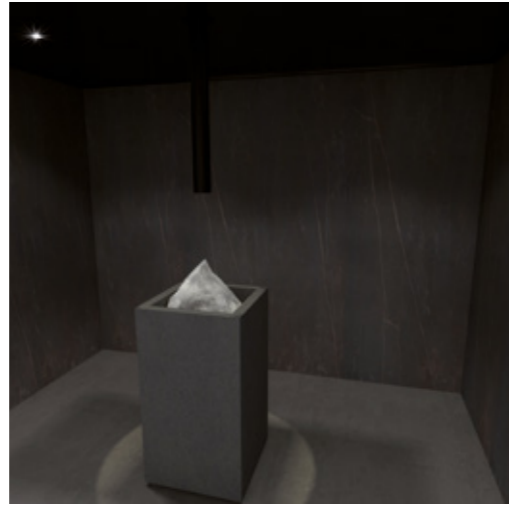

Cala



Sutra



Bandha



Hara



Configurable

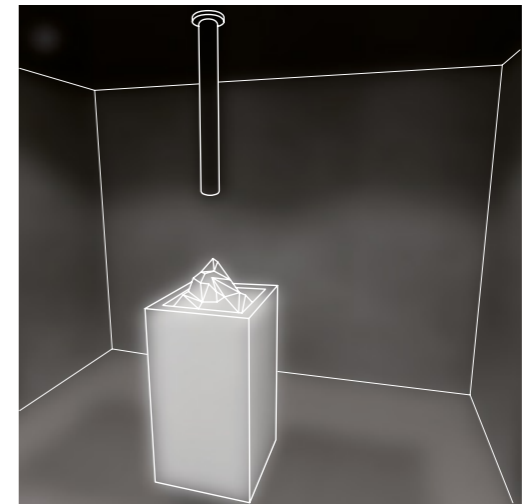
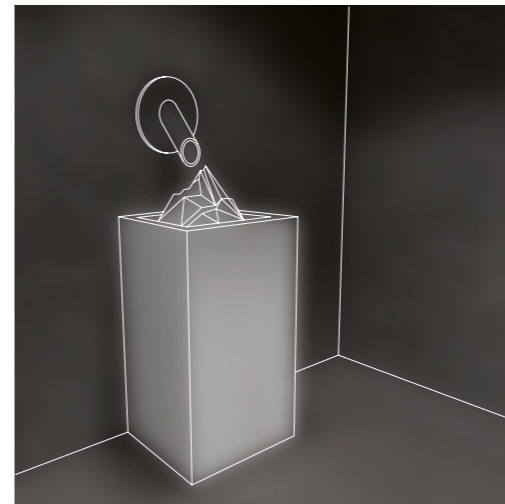

Detalles: pág. 328

Z O N A D E T E M P E R A T U R A

1.5

Cerámicos

Luz, diseño, elegancia, estilo... Descubre nuestras gamas de cerámicos. Crea armoniosos espacios completando tus cabinas de hielo, vapor, fuente y tumbonas de relajación con un acabado distinguido.

SIXTIES

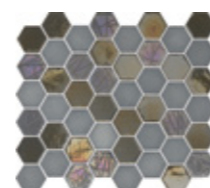

SIXTIES MATT



IRON 5X5

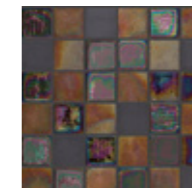

MIX DECOR

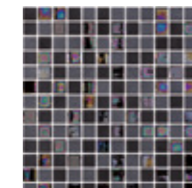

SILK / SILK

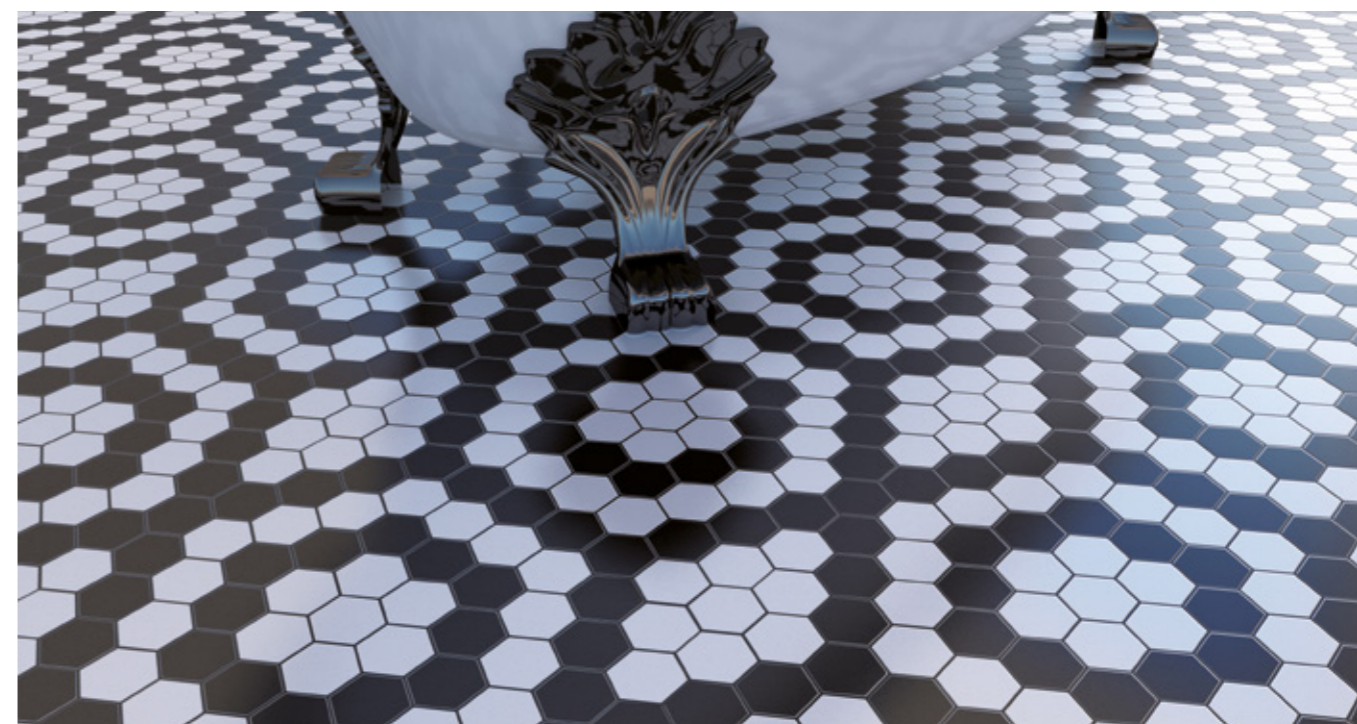
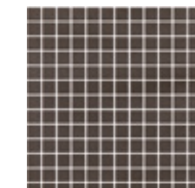



Z O N A D E T E M P E R A T U R A

1.6

Generador de nieve

Siente el invierno acariciando tu piel con SnowPro. Capaz de producir nevadas naturales con la más alta calidad de nieve, su avanzada tecnología permite el uso en temperaturas ambientes de hasta 45°C. Combina SnowPro con una cabina a medida para tu proyecto.



SnowPro

GENERADOR DE NIEVE



Blanca, fría y relajante nieve que se plasma en la piel.
Una sensación que nos hace frágiles pero libres;
sin necesidad de huir fuera de nuestros límites.
Reforzar nuestra paz interior y descansar en estado
y forma.



Un sutil contraste entre temperatura y textura que transporta a un mundo aparte, un entorno cómodo y a la vez motivador.



Al-Haya

ZONA DE AGUAS

No bastaba con caminar bajo la intensa y dura travesía, había que persistir. El sueño del elixir de la vida se podía casi tocar, esa agua milagrosa que, solo con rozar mi piel, dotaría mi alma de una fuerza imparable, esa renovada energía que daría a mi andadura otro nuevo sentido.

La Naturaleza había hablado, se imponía un periodo de silencio, una pausa, un forzado descanso para el alma. No existía ni el ayer ni el mañana, solo el poder inmenso de un presente expectante, una espada clavada sobre mí que me empujaba a liderar mi propia existencia. Tomar las riendas de mi vida, de nuestra vida, con humildad y valentía. Se imponía un grito de silencio que honrara las fuerzas del destino.

No había otro camino, la vida solo se podía saborear sorbo a sorbo, el elixir allí estaba, a mi alcance, promesa tangible que despertaba el mejor de los mañanas.





2.1

Duchas

En forma de un flujo explosivo o como una neblina delicada, el agua nos rodea en todas sus formas, como un poderoso y vital elemento natural. Las duchas de Astralpool pretenden recrear a través del contacto del agua con la piel, la sensación de un viaje a través de la naturaleza mas salvaje. Nuestras duchas recrean los estímulos perceptivos que ofrece la naturaleza, garantizando una nueva experiencia sensorial brillante y beneficiosa con infinitas combinaciones de chorros y luces para potenciar tus sensaciones a través del diseño mas minimista de un conjunto de cabezales de ducha diseñados en torno al hombre.

No te pierdas. Conoce todo lo que necesitas saber sobre nuestros jets.



LLUVIA

Delicado en la piel, el chorro de lluvia hace cosquillas causando una agradable y estimulante sensación relajante.



NEBULIZADO

El chorro nebulizado se esparce en el ambiente, envolviendo el cuerpo en una nube de agua acogedora y regeneradora.



TROPICAL

Un constante y poderoso chorro, con un agradable efecto revitalizante, masajea el cuerpo y recarga tu energía.



CASCADA

Su ímpetu nos absorbe y transmite su energizante fuerza a todo el cuerpo.



AIREADO

Mezcla equilibrada de agua y aire, masajea el cuerpo e induce creatividad y dinamismo.



ATOMIZADO

Al reducir el agua en pequeñas partículas, da una sensación relajante y refrescante.



TROPICAL AIREADO

La mezcla entre chorro tropical y aireado, crea el efecto de una lluvia densa que alivia y reduce la tensión muscular.



LED + NEBULIZADO

Una mezcla de diferentes terapias y efectos, donde la luz LED optimiza y enriquece la regeneración de efectos de la nebulización.



LED + ATOMIZADO

La fusión del agua en partículas y la luz LED mejora e intensifica el toque delicado del chorro atomizado.





Duchas emocionales

- Ducha Sense Pro
- Ducha Aqua
- Ducha Infinity
- Ducha Vita

Ducha Sense Pro

DUCHAS EMOCIONALES

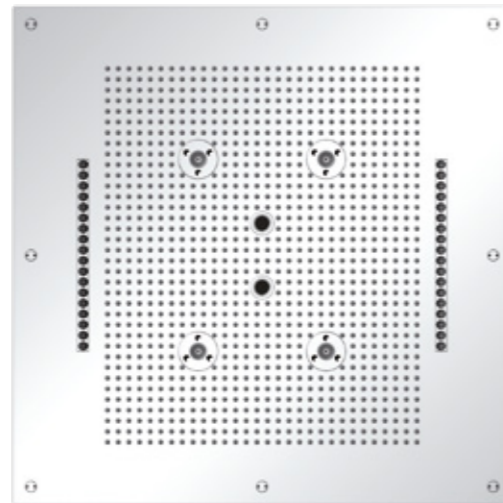

Sense Pro

Iluminación RGB



JETS

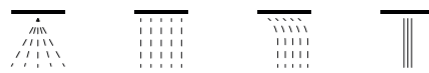

PANEL CONTROL 4 SEQUENCIAS

relax | energy | balance | sport

Medidas: 70 x 70 cm

Detalles: pág. 340



La ducha emocional Sense Pro te sumerge en un viaje hacia tu propio bienestar a través de **4 secuencias preprogramadas** (relax, energy,

balance, sport) estudiadas por Spa-Managers donde se fusionan elementos de hidroterapia, cromoterapia y aromaterapia.

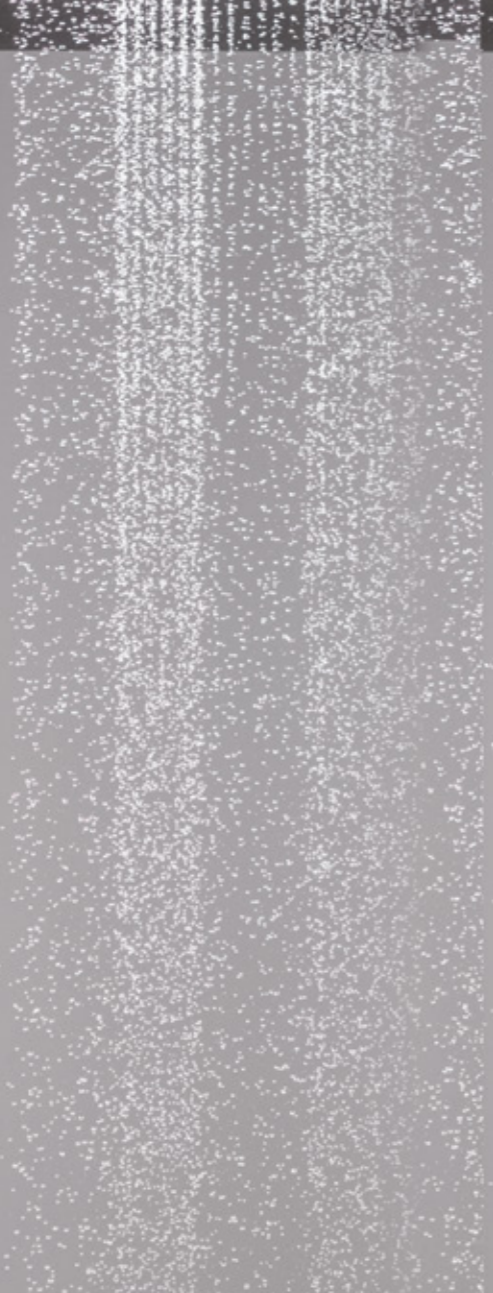
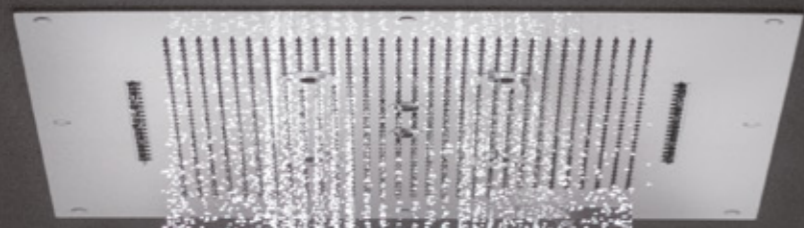

Ducha Aqua

DUCHAS EMOCIONALES

Vive la experiencia de un baño de sensaciones con Astralpool Aqua emotional shower. Controla a tu gusto sus diferentes tipos de jets con la versión Manual o déjate llevar con su versión Sequence.

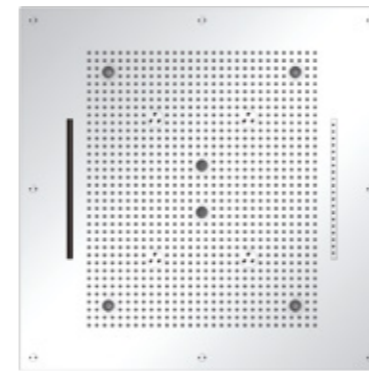

Aqua

Iluminación RGB

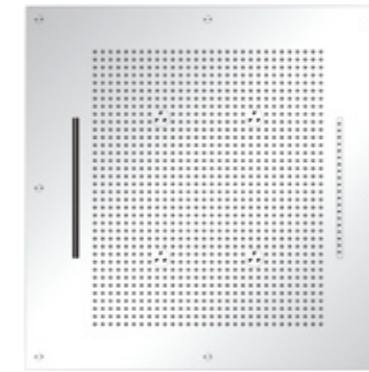

Aqua Nude

Sin iluminación

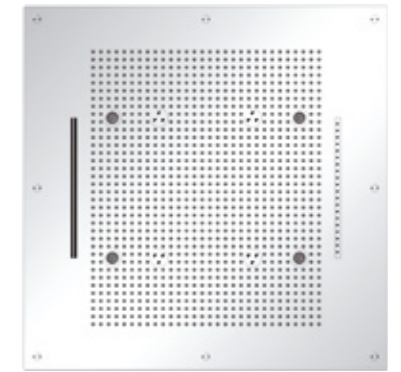
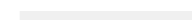

Aqua White

Iluminación Luz Blanca



JETS



Manual

ACCESORIOS

Sequence

Medidas: 70 x 70 cm

Detalles: pág. 341

Ducha Infinity

DUCHAS EMOCIONALES

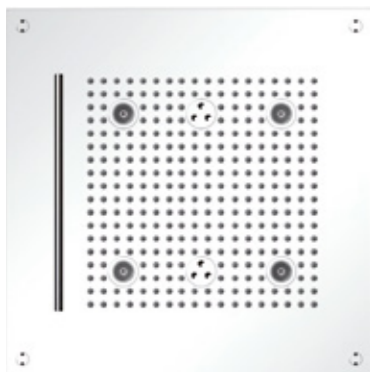

Infinity

Iluminación RGB

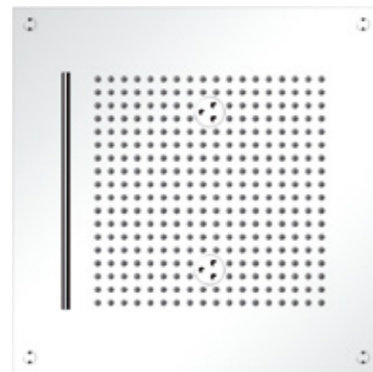

Infinity Nude

Sin iluminación

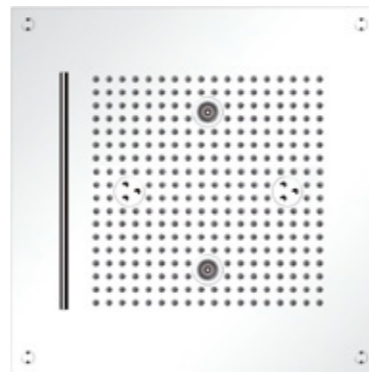

Infinity White

Iluminación Luz Blanca

JETS



Manual

ACCESORIOS

Sequence

Medidas: 42 x 42 cm

Detalles: pág. 342



Lleva tu mente hasta lugares infinitos con Astralpool Infinity Emotional shower. Controla a tu gusto sus diferentes tipos de jets con la

versión estándar o déjate llevar con su versión sequence.



Ducha Vita

DUCHAS EMOCIONALES

Revitaliza cuerpo y mente con Vita Emotional Shower. Controla a tu gusto sus diferentes tipos de jets.

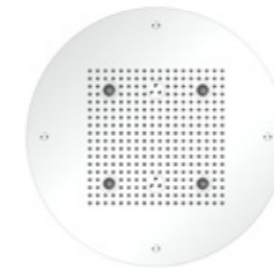

Vita

Iluminación RGB

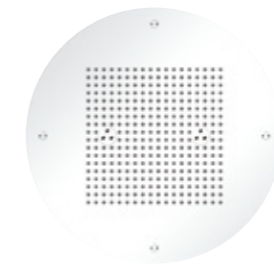

Vita Nude

Sin iluminación

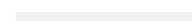

Vita White

Iluminación Luz Blanca



JETS

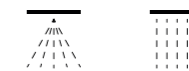

ACCESORIOS

Medidas: Ø50 cm

Detalles: pág. 343

Accesorios
y sus leyendas.



Sonido



Aroma
en el agua



Aroma
en el aire



Termostato
externo adicional



Circuito inverso

Todo bajo control con los accionadores Manual y Sequence



La diferencia entre el modelo Sequence y Manual es muy sencilla y reside en la manera de operación. Un mismo modelo de ducha podrá presentar uno u otro modo de manejo, ambos excelentes para una experiencia que se ajuste a lo que necesitas.

Inicia de una manera cómoda y sofisticada, una secuencia temporizada de los diferentes

jets que componen la ducha únicamente apretando un botón en los modelos Sequence.

De otro modo, en cambio, los modelos Manual te permitirán disfrutar de cada tipo de jet cuando quieras, eligiendo el que más te guste o se ajuste a tus necesidades.

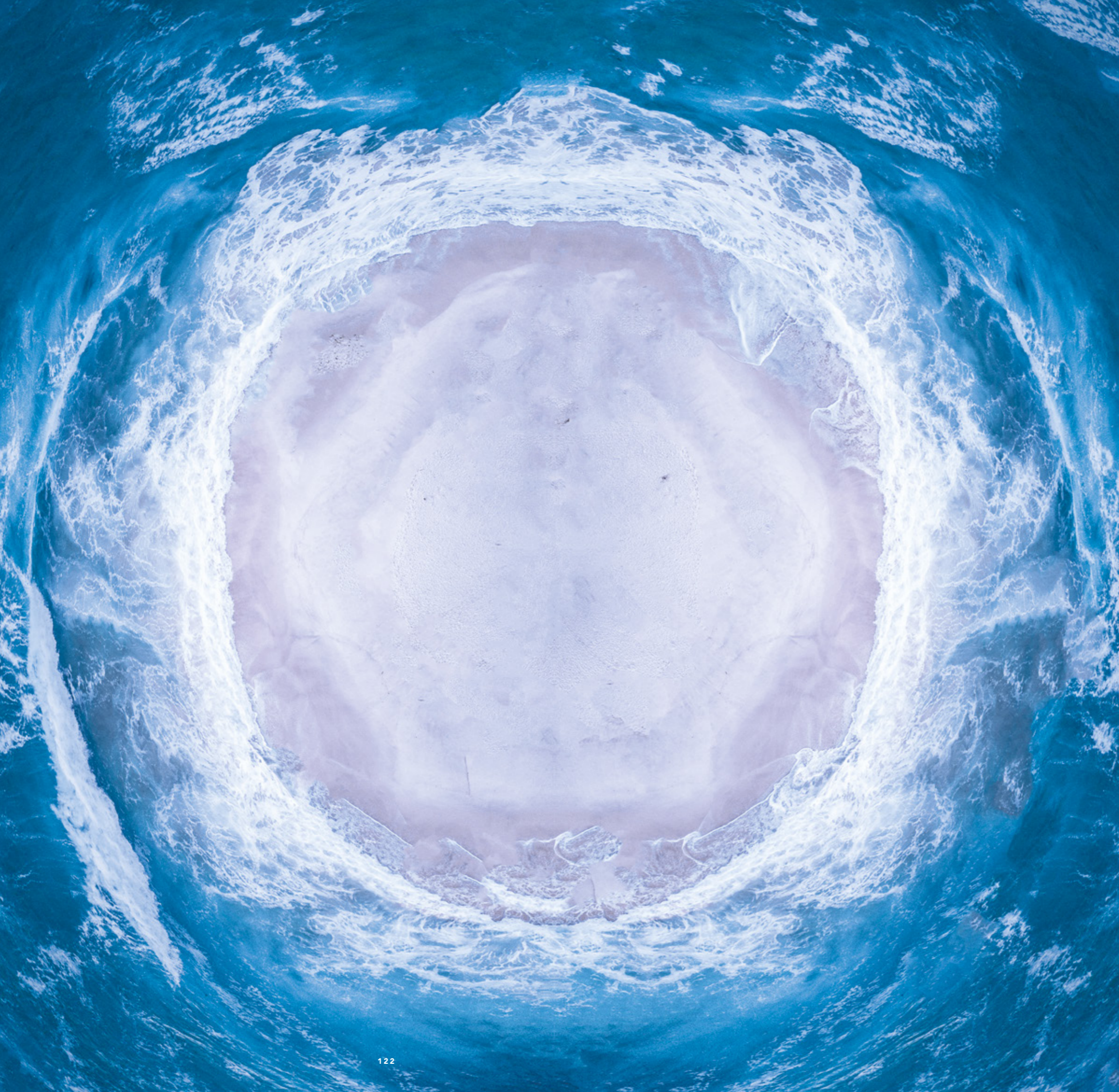

Túneles emocionales

Tunel Aqua
Tunel Infinity
Tunel Vita

Túnel Aqua

TÚNELES EMOCIONALES

El camino de duchas emocionales Aqua, combina al mismo tiempo cuatro efectos de agua, luz y temperatura, todo programado.

Adecuado para quienes más exigen agua y atmósferas creadas por luces, sonidos y fragancias.

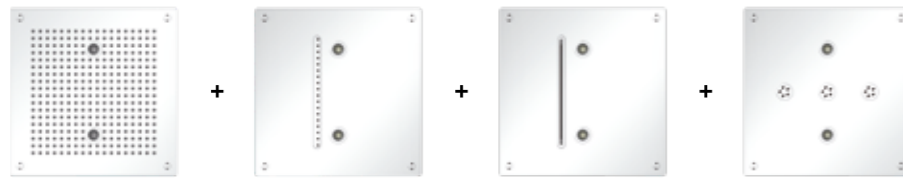

Iluminación RGB



JETS

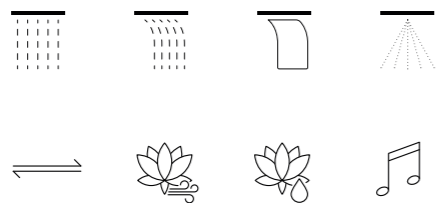

ACCESORIOS

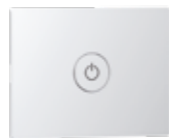

PANEL CONTROL SEQUENCE

Medidas: 35 x 35 cm

Detalles: pág. 344





Tunel Infinity

TÚNELES EMOCIONALES

Infinity tunnel es la combinación de 5 mini-duchas que tiene como objetivo no sólo relajar sino masajear todo el cuerpo. A través de los diversos tipos de jets de agua, los músculos superiores del cuerpo liberaran tensiones y aliviaran contracturas.



Sin iluminación



PANEL CONTROL SEQUENCE

Medidas: 15 x 35 cm | Detalles: pág. 345



Tunel Vita

TÚNELES EMOCIONALES

Tunel Vita combina dos mini duchas con un elegante cabezal central. Esta perfecta y sencilla fusión mezcla luz, temperatura y agua para obtener la experiencia perfecta.

Instala Tunel Vita de forma fácil y rápida sobre una placa preformada (bajo petición).

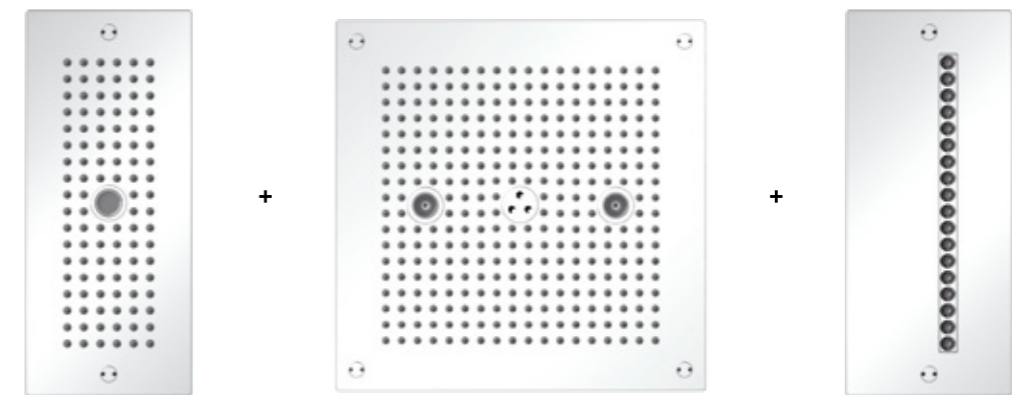

Iluminación RGB



JETS

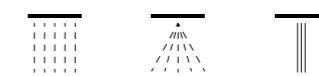

ACCESORIOS



PANEL CONTROL SEQUENCE

Medidas: 15 x 35 cm | 35 x 35 cm

Detalles: pág. 346



Duchas de contraste

Ducha Cubo
Ducha Fría
Ducha Fría & Caliente

Ducha Cubo

DUCHAS DE CONTRASTE

La ducha de contraste de origen tirolés es sin duda, uno de los elementos mas adecuados para conseguir el contraste de temperaturas después de una sesión de calor. Para conseguir un tratamiento adecuado, su abundante contenido de agua fría debe golpear las zonas del pecho y la espalda.



Sin Iluminación

Detalles: pág. 348

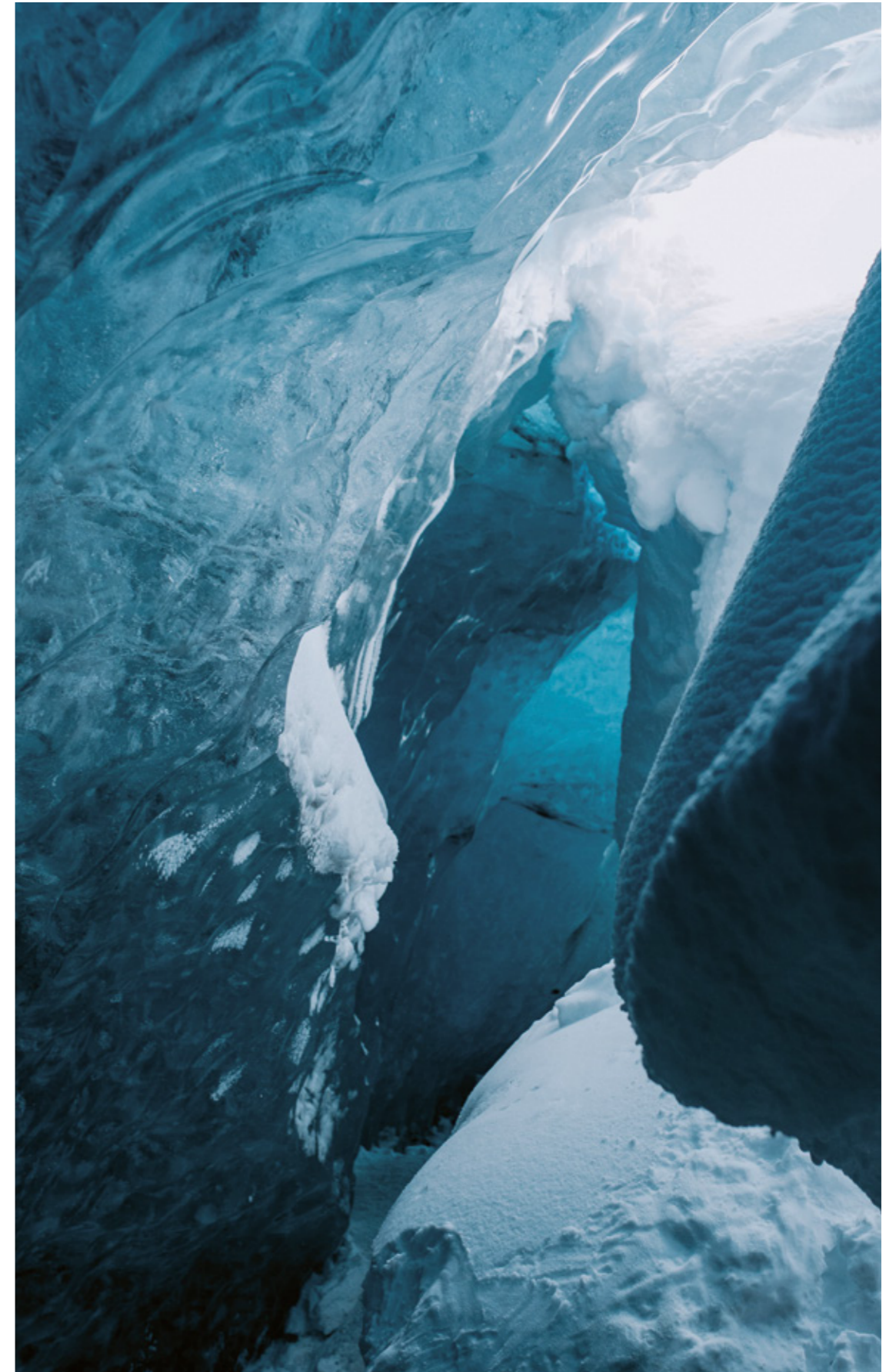

Ducha Fría

DUCHAS DE CONTRASTE

Los bodyjets de agua fría Astralpool para techo o pared son elementos perfectos para generar el choque térmico corporal después de la sesión de Sauna o Baño de Vapor. Sus tres unidades rociadoras se controlan mediante una botonera temporizada situada en la zona del baño.



Iluminación RGB



JETS



PANEL CONTROL SEQUENCE

Medidas: Ø7,5 cm

Detalles: pág. 348

Ducha Fría & Caliente

DUCHAS DE CONTRASTE

Contraste bitérmico en un mismo elementos. La ducha fría y Caliente de Astralpool está constituida por 3+3 bodyjets accionados mediante una botonera temporizada situada en la zona del baño.

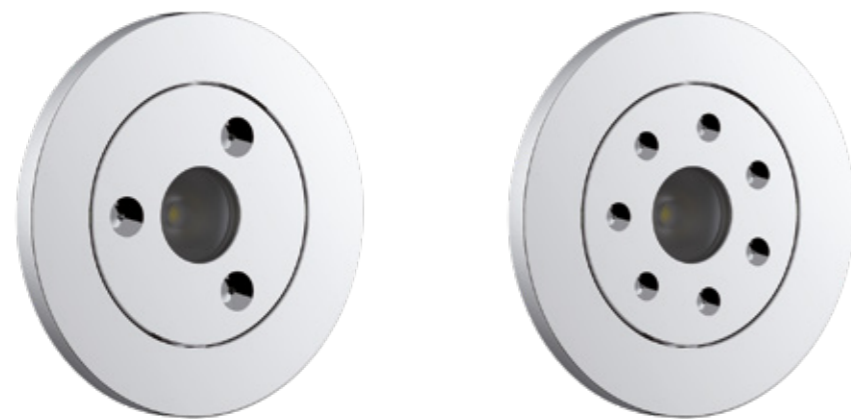

Iluminación RGB



JETS

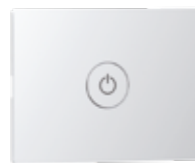
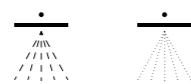

PANEL CONTROL SEQUENCE

Medidas: Ø7,5 cm

Detalles: pág. 348





Horizon

HORIZONTAL SHOWER

Horizon, la nueva ducha horizontal de Astralpool permite experimentar por primera vez los efectos combinados de un completo masaje y un equilibrado, relajante y estimulante viaje emocional.

Perfectamente adaptable a cualquier ambiente, la ducha horizontal está preparada para montaje en techo.



Iluminación RGB



JETS

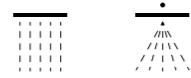

PANEL TÁCTIL 4 SECUENCIAS

relax | energy | balance | sport

Medidas: 108,4 x 30,6 cm

Detalles: pág. 349



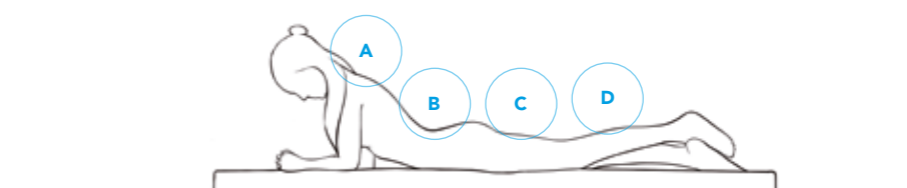
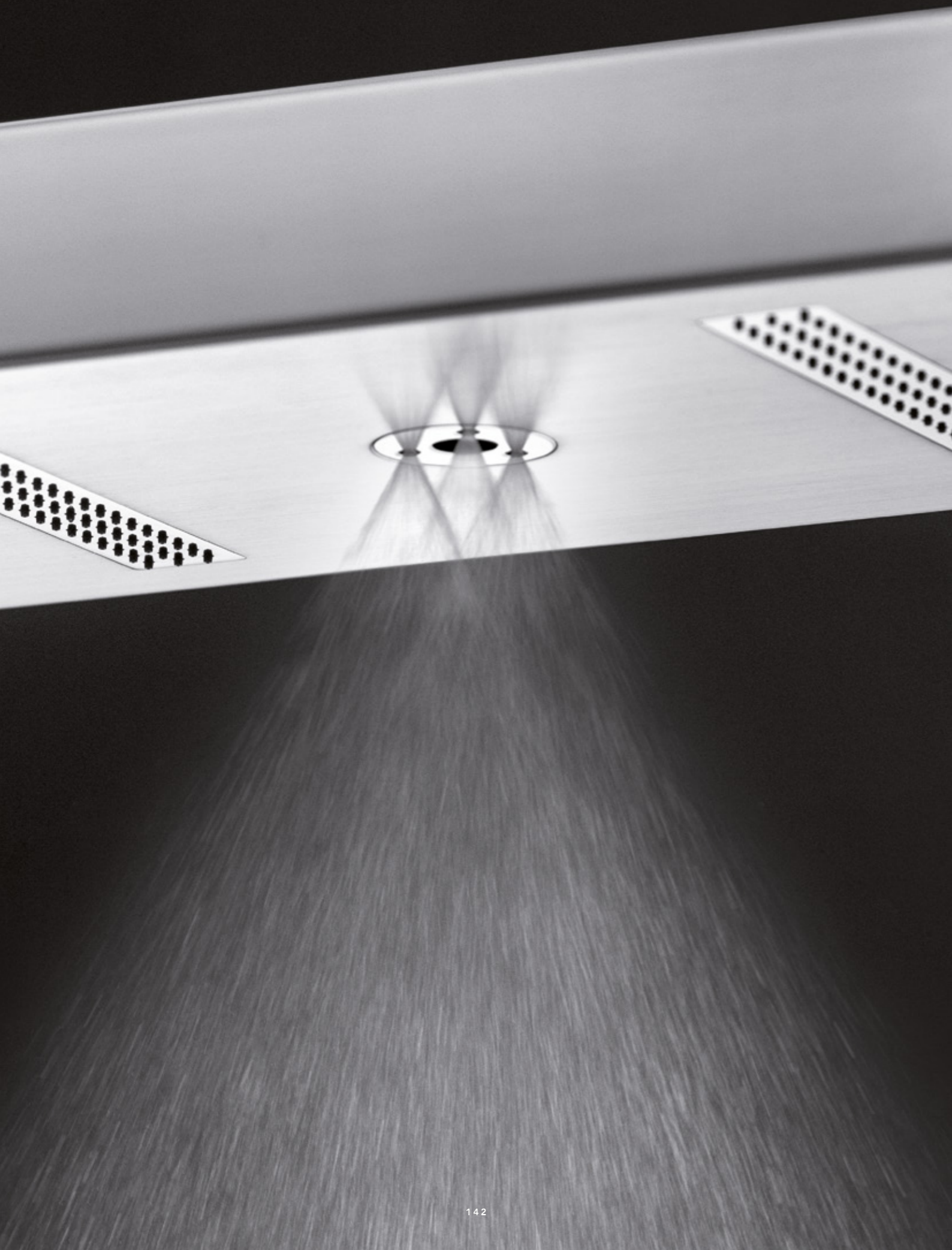

ZONA DE MASAJE

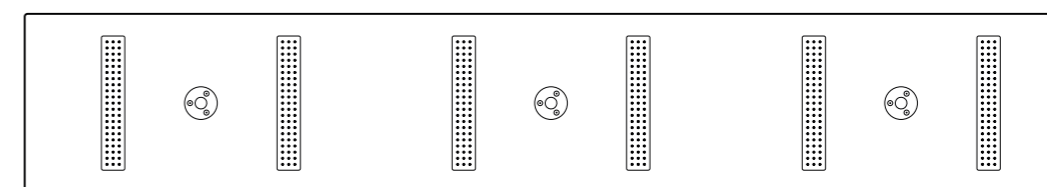

A.
Zona Cervical

B.
Zona Dorsal

C.
Zona Sacro

D.
Zona Piernas

CARACTERÍSTICAS

MASAJE COMPLETO

La posición horizontal de la ducha garantiza el mismo efecto y beneficio de un masaje completo.

4 PROGRAMAS

Cuatro programas de masaje, que combinan chorro de lluvia, nebulización y luz LED RGB.

SPA INDIVIDUAL

La ducha horizontal reproduce en un producto la experiencia de un verdadero tratamiento SPA personalizado.

CONTROLES MANUALES Y PROGRAMABLES

Horizon está equipada con un control táctil manual, para la gestión de programas y chorros individuales.



Kneipp
Kneipp Path

Kneipp

K N E I P P P A T H

El recorrido Kneipp tiene como objetivo restaurar el óptimo equilibrio psicofísico para fortalecer el cuerpo y ayudarlo a combatir una amplia gama de enfermedades.



Iluminación RGB

JETS

ACCESORIOS

Medidas: 3m | 5m | 9m
Detalles: pág. 350



A medida

TAYLOR MADE SHOWERS

Fluidra ofrece soluciones personalizadas, poniendo sus conocimientos y habilidades a tu servicio para crear productos únicos y a medida. Desde los acabados a los tamaños, hasta las múltiples funciones, Fluidra escuchará cualquier demanda y dará forma al producto que se ajuste a cada necesidad.

1 TAMAÑO



2 FUNCIÓN

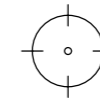

3 ACABADOS



4 COMPOSICIÓN

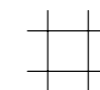

5 MÚSICA



Taylor Made Showers

SOLUCIONES A MEDIDA

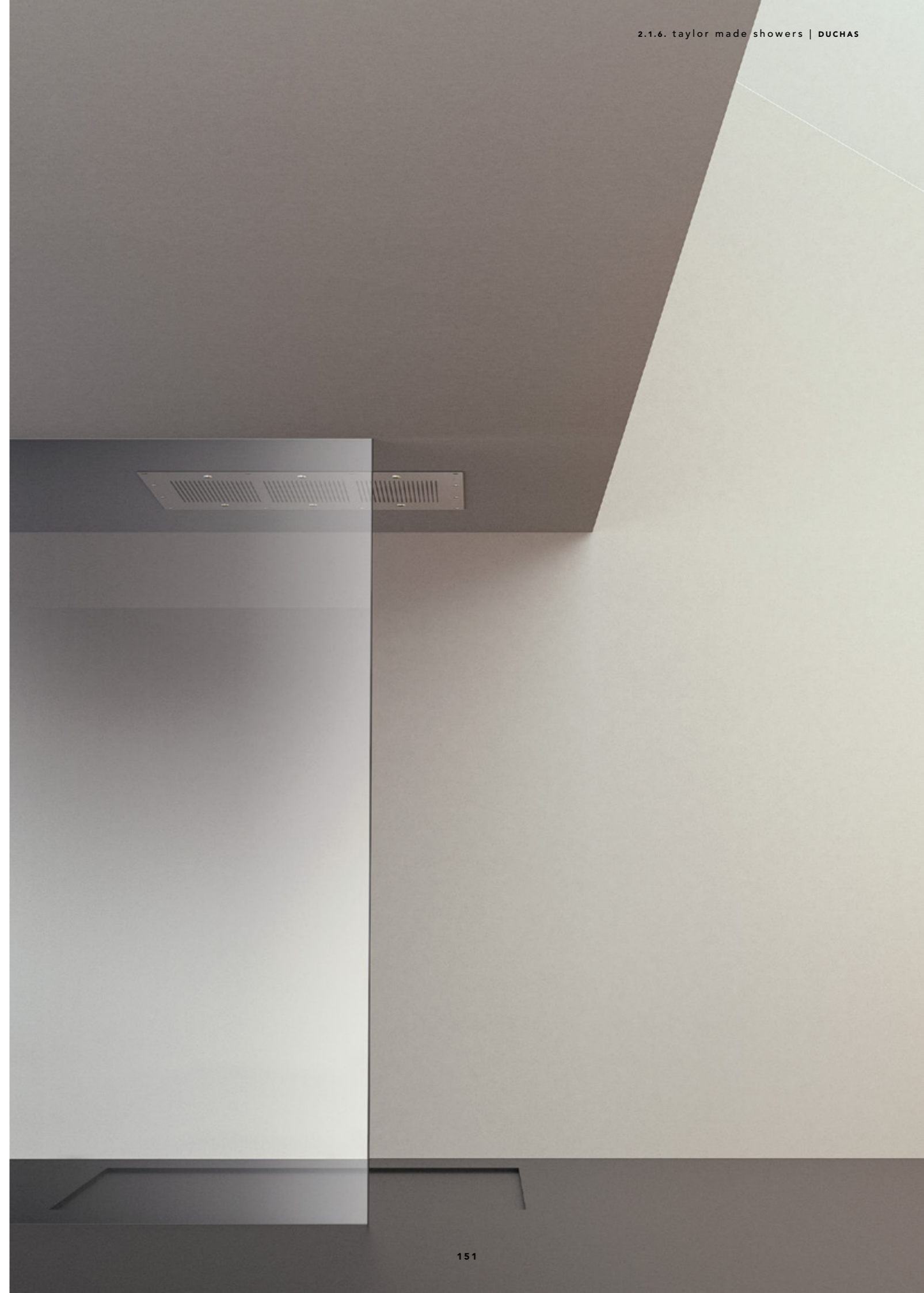
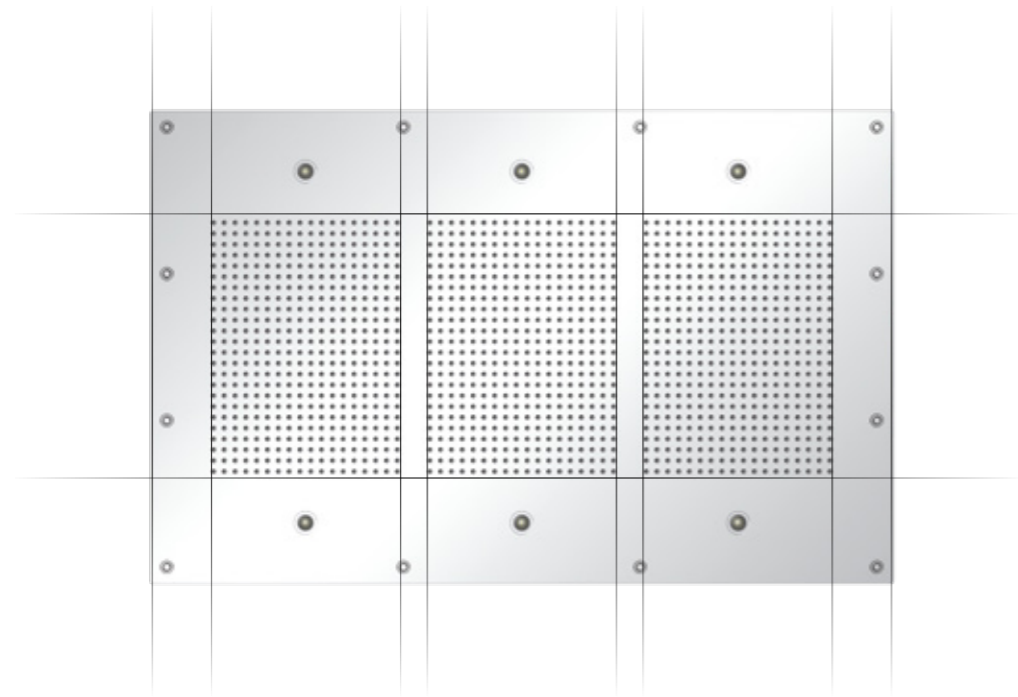



Mini piscinas de contraste

A finales del siglo V a. C., en las populares termas romanas y siguiendo el ejemplo de los griegos se instalaban salas frías "Frigidariums" dónde se finalizaban los rituales de cuidado después del paso por estancias caliente como los Baños de Vapor o la piscina calda. A día de hoy mantenemos los rituales de antaño, pudiendo afirmar con certeza los múltiples beneficios para la salud que tiene el choque térmico en nuestro ser. No solo cuida tu piel, sino que acelera el metabolismo, aumenta el riego sanguíneo y la estimulación de vasodilatación y vasoconstricción.

Es recomendado que su uso no se alargue más allá de 2 minutos.

One

MINI PISCINAS DE CONTRASTE



One está fabricada de una sola pieza en acero inoxidable satinado AISI-316L con espesor de 2 mm. Diseño elegante y robusto, acabados cuidados y materiales de primera calidad que hacen de ONE una opción perfecta para cualquier espacio "Frigidarium".

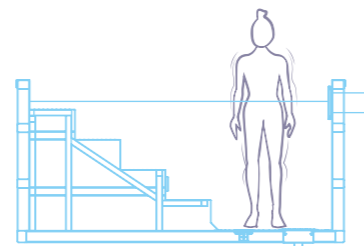

Dimensiones: 218 x 98 x 108 cm.

Detalles: pág. 351





Two

MINI PISCINAS DE CONTRASTE



Two está fabricada de una sola pieza en acero inoxidable satinado AISI-316L con espesor de 2 mm. Diseño elegante y robusto, acabados cuidados y materiales de primera calidad. Integra una escalera de entrada y una escalera de salida que facilita el flujo del recorrido en el espacio.

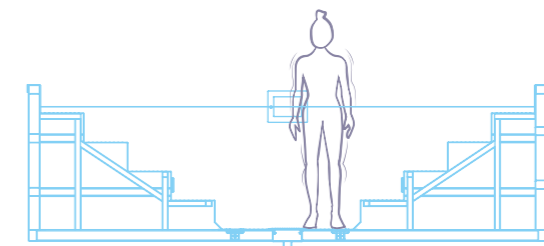

Dimensiones: 358 x 98 x 108 cm

Detalles: pág. 351



2.3

Vitality Pool

Suntuosidad y elegancia. Las Piscinas Vitality de Astral-pool están fabricadas en una sola pieza en acero inoxidable AISI-316L satinado con fondo antideslizante. Listas para conectar, minimiza los trabajos de instalación y elimina los trabajos de construcción.

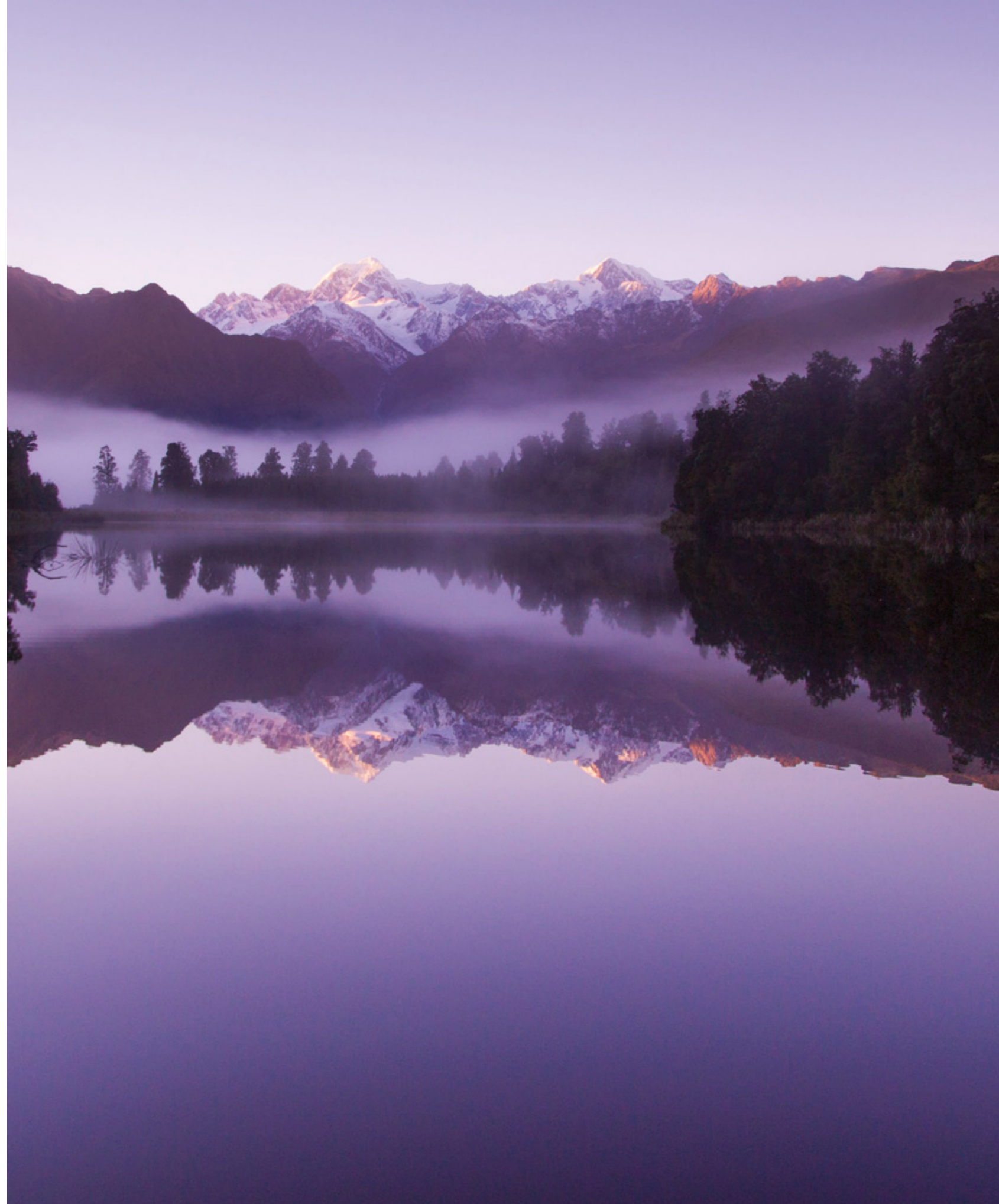

Optimal

VITALITY POOL

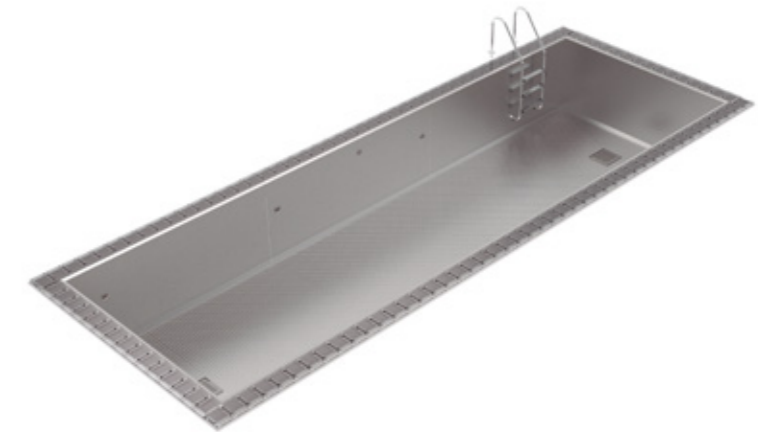

Fabricado en una única pieza de acero inoxidable de 2mm de espesor con acabado satinado y suelo anti deslizante. Este modelo desbordante incorpora proyectores LED y escalera de tres peldaños.

Dimensiones (m):

5 x 3 x 1,2

7 x 3 x 1,2

9 x 3 x 1,2

12 x 3 x 1,2

Detalles: pág. 352-356

Comfort

VITALITY POOL

Fabricado en una única pieza de acero inoxidable de 2mm de espesor con acabado satinado y suelo anti deslizante. Este modelo desbordante iluminación LED, escalera integrada y múltiples accesorios de hidromasajes.



Dimensiones (m):

7 x 3 x 1,2

9 x 3 x 1,2

12 x 3 x 1,2

Detalles: pág. 352-356



Wellness

VITALITY POOL

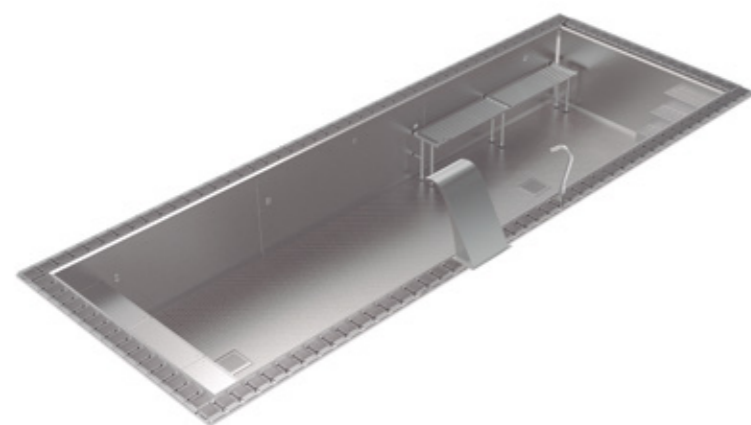

Dimensiones (m):

- 5 x 3 x 1,2
- 7 x 3 x 1,2
- 9 x 3 x 1,2
- 12 x 3 x 1,2

Detalles: pág. 352-356



Fabricado en una única pieza de acero inoxidable de 2mm de espesor con acabado satinado y suelo anti deslizante.

Este modelo desbordante iluminación LED, escalera integrada y múltiples accesorios de hidromasajes.



Sport

VITALITY POOL



Fabricado en una única pieza de acero inoxidable de 2mm de espesor con acabado satinado y suelo anti deslizante. Este modelo desbordante iluminación LED, escalera de tres peldaños y equipo contracorriente para nadar.

Dimensiones (m):

5 x 3 x 1,2

7 x 3 x 1,2

9 x 3 x 1,2

12 x 3 x 1,2

Detalles: pág. 352-356



Playa es una elegante mini-piscina creada a partir del gran diseño italiano. Su suave hidromasaje, el agua caliente y sus agradables fibras tejidas a mano, invitan a la relajación en un profundo bienestar tanto en interior como en exterior.

Playa Living, la evolución del modelo Playa, incorpora suaves cojines y sofás. Esta mini-piscina transforma tu espacio en un completo oasis de relajación añadiendo un toque elegante y sofisticado.

Playa / Playa living

VITALITY POOL / MINI POOL



Dimensiones (m):

2,2 x 2,2 x 0,7

3,2 x 2,2 x 0,7

4,2 x 2,2 x 0,7

Detalles: pág. 352-356



Z O N A D E A G U A S

2.4

Juegos hidrolúdicos

Siente el placer de la relajación mas profunda.

La hidroterapia posee múltiples variantes, entre las cuales el tratamiento mediante elementos hidrolúdicos destaca por sus beneficios tanto para la relajación como la estimulación del sistema nervioso.

La gama hidrolúdica de Astralpool , fabricada en acero inoxidable, abarca elementos externos de piscina y juegos para el interior. Sus diseños son limpios y elegantes y los acabados de gran calidad.

Libera el cuerpo de tensiones en un circuito con masajes a partir de agua a presión.

Cascada para playa

JUEGOS HIDROLÚDICOS



Cascada para playa de piscina diseñada para crear una cortina de agua de intenso caudal con efecto sedante. Es un elemento de acero

inoxidable AISI 316 pulido brillante, que debe pedirse junto con la placa de anclaje para sujeción en el suelo.

Accesorios complementarios

- Bomba autoaspirante de caudal 34 m³/h a 10 m.c.a.
- Sumidero de fondo con rejilla de acero inoxidable de diámetro 110 mm.
- Pulsador piezoeléctrico.

Detalles: pág. 357





Proyector para playa

JUEGOS HIDROLÚDICOS

El proyector para playa de piscina tiene una sección cilíndrica en forma de cuello de cisne diseñado para impulsar un chorro de agua a presión que facilite el masaje de la zona cervical.

Este elemento está fabricado en acero inoxidable AISI-316 pulido, y debe ser combinado con la placa de anclaje para fijación a obra.

Accesorios complementarios

- Bomba autoaspirante de caudal 10 m³/h a 14 m.c.a.
- Sumidero circular con diámetro de salida 75 mm.
- Pulsador piezoeléctrico.

Detalles: pág. 357

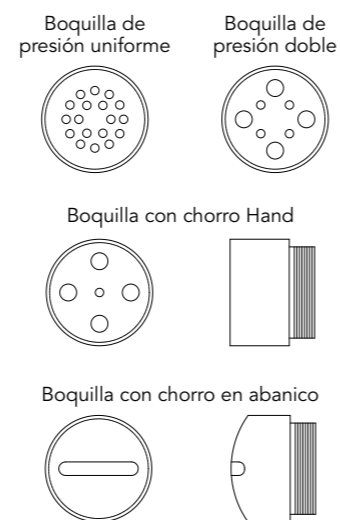

Proyector para pared circular

JUEGOS HIDROLÚDICOS



Proyector de pared de sección cilíndrica, diseñado para impulsar múltiples chorros de agua a presión, realizando un masaje de intensidad media en cervicales y hombros, según su disposición en conjuntos.

Es un elemento de acero inoxidable AISI-316 pulido. Anclaje para fijación en pared. Proyector de pared de sección cilíndrica, diseñado para impulsar múltiples chorros de agua a presión, realizando un masaje de intensidad media en cervicales y hombros, según su disposición en conjuntos.

Accesorios complementarios

- Bomba autoaspirante de caudal 10 m³/h a 8 m.c.a.
- Sumidero circular de diámetro de salida 2 1/2" W BSP
- Pulsador piezoeléctrico.

Detalles: pág. 358

Masaje cervical

EMOTIONAL TUNNEL



El masajeador envolvente de Astralpool dispone de 6 jets orientados con foco en la zona cervical. Su intensidad media de masaje permite su uso de forma prolongada.

Ideal para instalar sobre zona de asientos.

Es un elemento fabricado en acero inoxidable AISI-316 pulido.

Accesorios complementarios

- Bomba autoaspirante de caudal 10 m³/h a 8 m.c.a.
- Sumidero circular de diámetro de salida 2 ½" W BSP
 - Pulsador piezoeléctrico.

Detalles: pág. 358





Conjunto de 3 toberas de masaje

JUEGOS HIDROLÚDICOS

Conjunto de tres toberas con efecto masaje mediante agua-aire en gemelos, muslos y caderas. Se colocan en paramento vertical del vaso de la piscina, a 30, 60 y 90 cm. del suelo.

El elemento está complementado por una barandilla longitudinal de acero inoxidable pulido, de sección circular y sujeta a la playa o a la pared del vaso de la piscina. Esta barandilla tiene una doble función; sirve como asidero para los usuarios y, mediante unos agujeros en la misma, permite la entrada de aire a la tobera mediante efecto venturi.

Accesorios complementarios

- Bomba Autoaspirante de 50 m³/h a 10 m.c.a
- Pulsador piezoeléctrico.

Detalles: pág. 360



Jet de Hidromasaje

JUEGOS HIDROLÚDICOS

Jet de hidromasaje, diseñado específicamente para su colocación en zonas de bancos, caminos de agua, etc. Donde se requiera un masaje localizado de gran intensidad. La aceleración del agua debida a su efecto venturi provoca una inyección de microburbujas de aire combinando el efecto masaje con la hiperaireación de la zona tratada.

Elemento totalmente construido en acero inoxidable AISI-316, con boquillas intercambiables.

Accesorios complementarios

- Reja de aspiración de gran caudal según número de boquillas.
- Pulsador piezoeléctrico.

Detalles: pág. 361

Mini-jet de hidromasaje

JUEGOS HIDROLÚDICOS



Jet de hidromasaje, diseñado específicamente para su colocación en zonas de bancos, caminos de agua, etc. Donde se requiera un masaje localizado de gran intensidad. La aceleración del agua debida a su efecto ventury provoca una inyección de microburbujas de aire combinando el efecto masaje con la hiperaireación de la zona tratada.

Accesorios complementarios

- Reja de aspiración de gran caudal según número de boquillas.
- Pulsador piezoeléctrico.

Detalles: pág. 362

Jet hidrocanal dinámico

JUEGOS HIDROLÚDICOS



Conjunto de toberas de impulsión de acero inoxidable pulido brillante que colocadas y orientadas convenientemente, generan una corriente de agua mediante la recirculación del agua de la piscina. Producen un efecto corriente de río de diferentes intensidades.

Accesorios complementarios

- Bomba autoaspirante de 50 m³/h a 10 m.c.a
- Pulsador piezoeléctrico.

Detalles: pág. 362

Reja de hidromasaje

JUEGOS HIDROLÚDICOS



Especialmente preparado para piscina de hormigón. Disponible para instalación en liner bajo petición. Bomba soplante recomendada según referencia.

Medidas (mm): ø300

300 x 300 / 500 x 500 / 675 x 675 / 750 x 750

Accesorios complementarios

- Bomba soplante según referencia.
- Sifón circuito de impulsión.
- Tubería de impulsión PVC de PN-10 y diámetro 75 mm.
- Pulsador piezoeléctrico.

Detalles: pág. 363



Serpiente de burbujas

JUEGOS HIDROLÚDICOS

Surtidor longitudinal de burbujas de fondo con efecto de masaje mediante aire.

El cajón es de acero inoxidable pulido AISI 316 con forma serpenteada y se coloca en el fondo del vaso de piscina. La chapa de acero está agujereada en su longitud para permitir la salida del aire y lograr el efecto deseado.

Accesorios complementarios

- Soplante caudal 140 m³/h a 120 mbar.
- Sifón en el circuito de impulsión.
- Pulsador piezoeléctrico.

Detalles: pág. 364



Asiento hydromasaje

JUEGOS HIDROLÚDICOS

Surtidor longitudinal de burbujas para asiento, fondo de piscina o ambos, con efecto de masaje mediante aire en pies y glúteos.

Cajón de acero inoxidable AISI 316 pulido, con forma rectangular o semicircular, colocado en el fondo del vaso o en los asientos. La chapa de acero está agujereada en su longitud para permitir la salida del aire y lograr el efecto deseado.

Medidas (mm): 300 / 600 / 1200

Accesorios complementarios

- Bomba soplante según referencia.
- Sifón en el circuito de impulsión
- Pulsador piezoeléctrico.

Detalles: pág. 365

Camas de aire

JUEGOS HIDROLÚDICOS



Elemento de masaje de diseño ergonómico con impulsión mediante aire en zona dorsal, lumbar y piernas. La cama está formada por un cajón de acero inoxidable agujereado en zonas específicas para la salida del aire.

Accesorios complementarios

- Soplante 80/150m³/h a 100 mbar.
- Sifón en el circuito de impulsión.
- Pulsador piezoeléctrico.

Detalles: pág. 366

Tumbona hidromasaje

EMOTIONAL TUNNEL



Fabricadas en acero inoxidable AISI-316 y diseñadas ergonómicamente para obtener un alto grado de confort. El funcionamiento de las tumbonas de masaje de Astralpool se basa en la inyección de aire para conseguir

un masaje capaz de relajar la musculatura del organismo.

Disponible en versión para empotrar y en versión para instalación con columna.

Medidas (mm):

para empotrar: 1450 / 1700

para columna: 1450 / 1700

Accesorios

Columna L500

Anclaje de columna hormigón

Anclaje de columna piscina prefabricada

Accesorios complementarios

- Bomba soplante de caudal 150 m³/h a 100 mbar.
- Pulsador piezoeléctrico.

Detalles: pág. 367



Hidromasaje Tubular

JUEGOS HIDROLÚDICOS

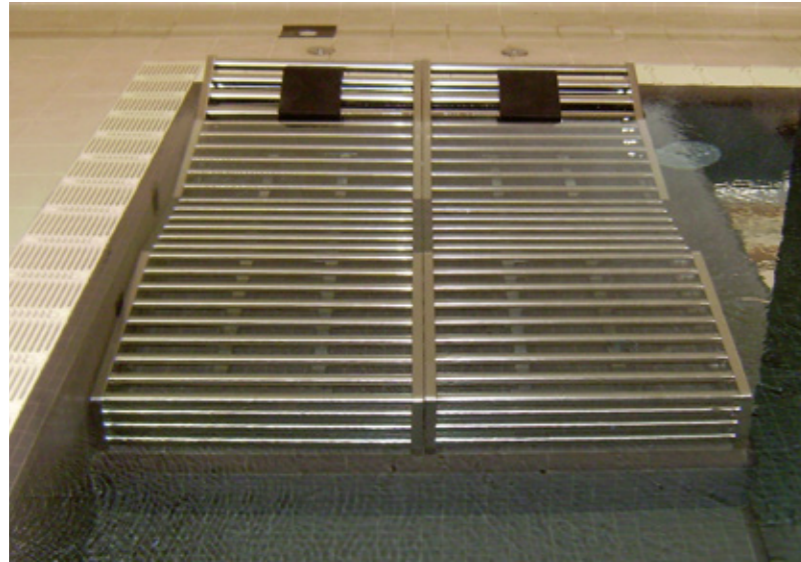

Elegante y moderno diseño construido a partir de tubos de acero inoxidable. Su diseño flexible permite enlazar en paralelo tantas camas como se desee, consiguiendo anchos variables adaptables a cada proyecto.

Elementos necesarios para la instalación de una cama

Circuito de aire:

- Bomba soplante de caudal 80 m³/h a 100 mbar
- Sifón en el circuito de impulsión.
- Pulsador piezoeléctrico.

Detalles: pág. 369



Cama de agua Spaecial

JUEGOS HIDROLÚDICOS

Cama de agua ergonómica de acero inoxidable para uso individual. Compuesta por 200 microperforaciones para salida de aire que proporcionan un masaje relajante y placentero. Facil instalación.

Elementos necesarios para la instalación de una cama

Circuito de aire:

- Bomba soplante de caudal 80 m³/h a 100 mbar
- Sifón en el circuito de impulsión.
- Pulsador piezoeléctrico.

Detalles: pág. 369

Rejas de aspiración de gran caudal

JUEGOS HIDROLÚDICOS



Elemento embellecedor de acero inoxidable AISI-316, compuesto de marco y reja modular, especialmente diseñado para la protección de los tubos de succión de las aspiraciones de gran caudal.

Medidas (mm): 300x100 / 600x200 / 1200x200

Detalles: pág. 370

Pulsadores

JUEGOS HIDROLÚDICOS
ACCESORIOS

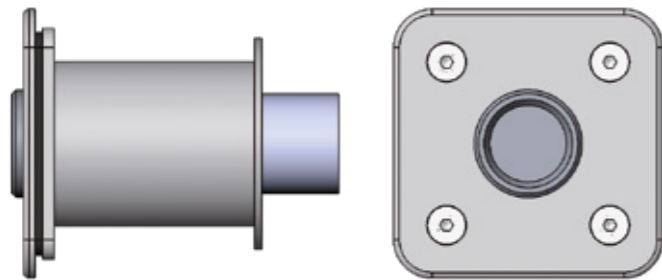

Nuevo pulsador piezoeléctrico. De diseño atractivo. Especialmente diseñado par trabajar en entornos adversos. Su alta resistencia ayuda a reducir los costes de mantenimiento. Pese a contar con protección IP-68, no se recomienda sumergir.

Detalles: pág. 374

Temporizador de efectos de agua

JUEGOS HIDROLÚDICOS
ACCESORIOS

Aparato para desconexión temporizada de efectos de agua tales como cascadas, chorros de masaje, etc. De esta forma se evita su conexión permanente.

Se actúa sobre este mediante un pulsador de efecto piezoeléctrico situado dentro o cerca de la pileta. Cuando se presiona el pulsador, se activa el relé que arranca la maniobra del efecto, empezando así la temporización de acuerdo a la escala serigrafiada de 0 a 30 minutos. Una vez cumplido el tiempo, se desconecta el relé de forma automática.

El temporizador también permite el encendido/apagado sin temporización. Para ello se debe colocar el potenciómetro en posición "Manual".

Los leds del temporizador nos indican su estado:

- Led Rojo = Efecto desactivado
- Led verde= Efecto activado

La terminal dispone de dos salidas adicionales para el encendido de los Leds indicadores de los pulsadores.



Detalles: pág. 374



Bombas turbosoplantes

JUEGOS HIDROLÚDICOS



Bomba de aire diseñada para spas, bañeras e hidromasaje y aplicaciones similares que produce burbujas al bombear volúmenes medios y altos de

aire, de forma continua. También se utiliza para remover el lecho filtrante en sistemas de lavado o donde se necesite una corriente baja de aire.

Detalles: pág. 372





Z O N A D E A G U A S

2.5

Spas

Siéntate, relájate y disfruta...

Los beneficios de la hidroterapia se conocen desde la antigüedad, siendo el agua un elemento esencial para la supervivencia humana.

En los tiempos modernos, la hidroterapia es una solución natural utilizada para aliviar y mejorar afecciones como el estrés, la ansiedad y el insomnio causados por nuestro acelerado ritmo de vida.

Este elemento ayuda a estimular la circulación de la sangre y eliminar las toxinas del cuerpo. Además, es un excelente aliado en el tratamiento de diversas enfermedades, así como en lesiones en los huesos y músculos.

No te pierdas. Todo lo que necesitas saber sobre nuestros jets y accesorios para spas



JETS DE AGUA

Efectivo y relajante. El chorro de agua a presión descarga y alivia la tensión muscular localizada.



JETS DE AIRE

Suave y delicado. El chorro de aire inyectado en el agua crea una mezcla de burbujas que proporciona una sensación cosquilleante y regeneradora.



ILUMINACIÓN /LED

Dispositivo de iluminación subacuático Blanco/RGB.



PULSADOR

PIEZOELÉCTRICO
Accionador del sistema hidroterapéutico del spa.



2.5.1.5. Zeus
2.5.1.6. Apolo

2.5.1.3. Venus
2.5.1.4. Neptuno

2.5.1.1. Vulcano
2.5.1.2. Mercurio



Z O N A D E A G U A S

2.5.1

Spas acero inoxidable

Los spas de acero inoxidable de Astralpool crean espacios únicos, exclusivos y elegantes para equilibrar cuerpo y mente.

Alineados con la naturaleza y su filosofía, estos spas son un producto totalmente sostenible, completamente reutilizables y 100% reciclables, lo que reduce el impacto ambiental y su huella.

El acero inoxidable, además de elegancia y sostenibilidad, aporta gran durabilidad y resistencia al producto (se deteriora menos con el paso de los años).

Debido a sus propiedades de sellado e higiene, el agua se mantiene limpia durante largos períodos de tiempo, lo que reduce el uso de productos químicos.

Todos nuestros diseños son aptos tanto para interior como para exterior.

Vulcano

SPAS ACERO INOXIDABLE

El spa Vulcano tiene 6 asientos (6 / -). Está fabricado en una sola pieza de acero inoxidable satinado (AISI-316L) con un espesor de 2mm. Los asientos disponen de diferentes jets de hidromasaje para la zona lumbar y pantorrilla.

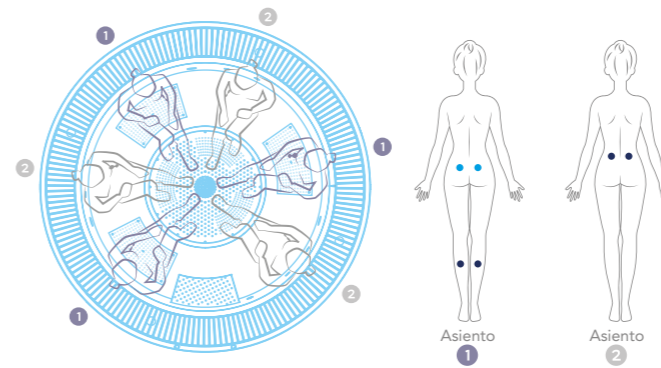

CARACTERÍSTICAS



12 15 3 2

Dimensiones: Ø 230 x 90 cm

Detalles: pág. 376

Mercurio

SPAS ACERO INOXIDABLE

El spa Mercurio tiene 4 asientos (2/2). Fabricado en una sola pieza en acero inoxidable AISI-316L satinado con un espesor de 2 mm. Cuenta con 2 camas de hidromasaje corporal, reposacabezas de madera y 2 asientos con hidromasaje en espalda y pantorrillas

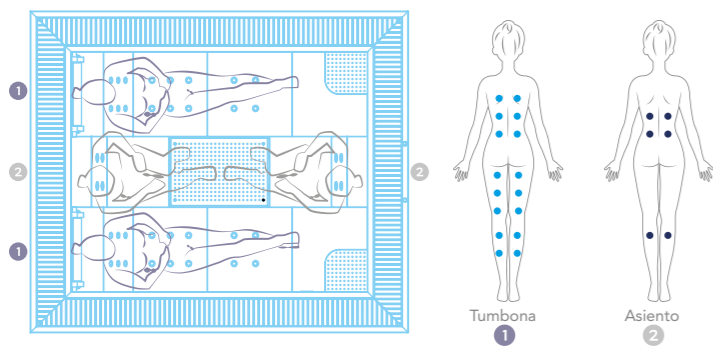
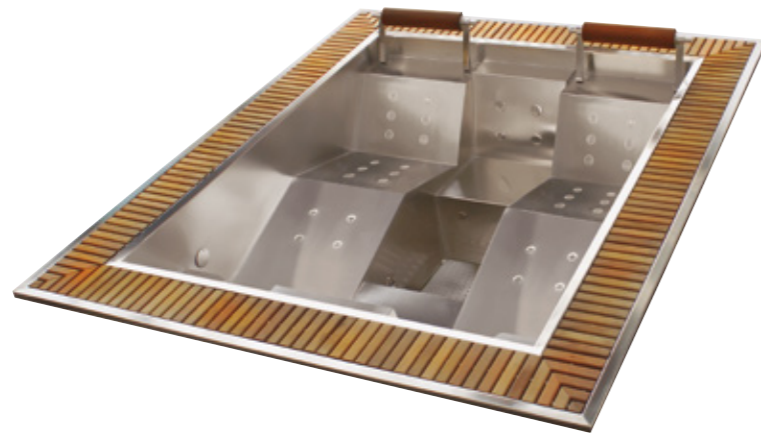

CARACTERÍSTICAS

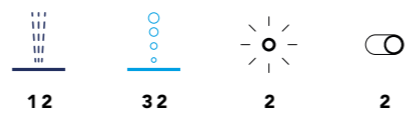

Dimensiones: 270 x 230 x 90 cm
 Detalles: pág. 376



Venus

SPAS ACERO INOXIDABLE

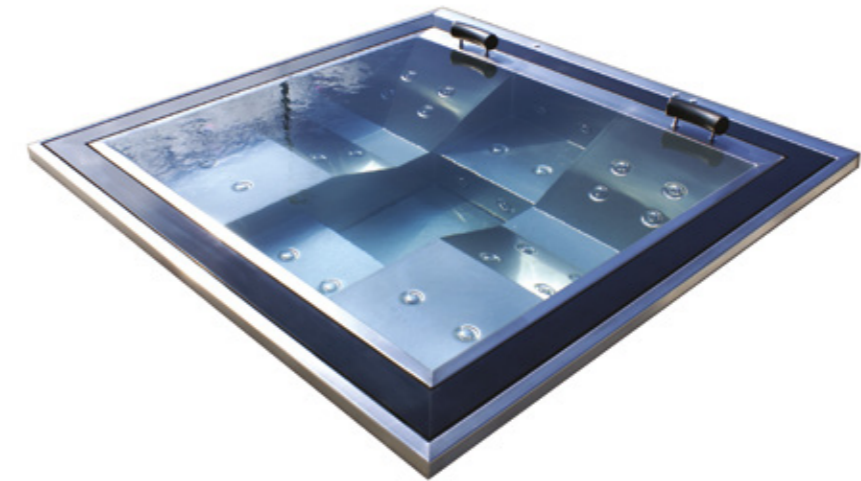

El spa Venus tiene 4 asientos (2/2). Fabricado en una sola pieza en acero inoxidable AISI-316L satinado con un espesor de 2 mm. Cuenta con 2 hidromasaje corporales, camas, reposacabezas acolchado y 2 asientos con hidromasaje en la espalda y las piernas. Canal de rebosadero.

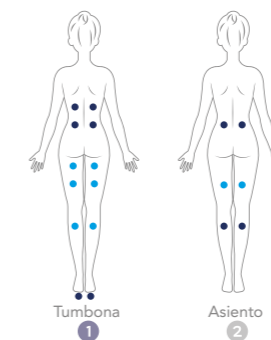
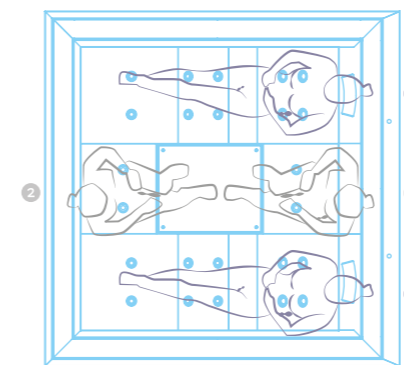

CARACTERÍSTICAS

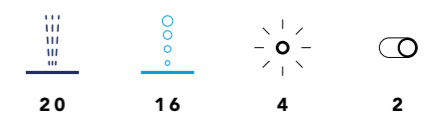

20 16 4 2

Dimensiones: 211 x 211 x 90 cm
 Detalles: pág. 376



Neptuno

SPAS ACERO INOXIDABLE

El spa Neptuno tiene 5 asientos (5 / -). Fabricado en una sola pieza en acero inoxidable AISI-316L satinado con un espesor de 2 mm. Cuenta con 6 asientos con diferentes tipos de hidromasaje en espalda y piernas.

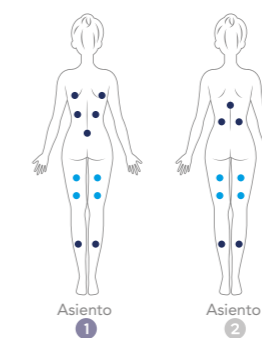
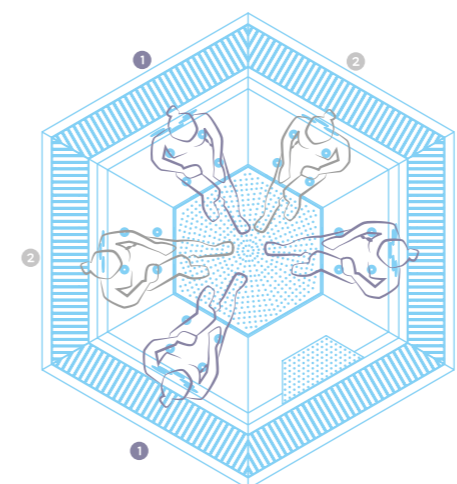

CARACTERÍSTICAS



Dimensiones: 254 x 220 x 100 cm
 Detalles: pág. 376

Zeus

SPAS ACERO INOXIDABLE

El spa Zeus tiene 7 asientos (5/2). Fabricado en una sola pieza en acero inoxidable AISI-316L satinado con un espesor de 2 mm. Cuenta con 2 hidromasaje corporales, camas, reposacabezas acolchado y 5 asientos con hidromasaje en la espalda y las piernas. Canal de rebosadero

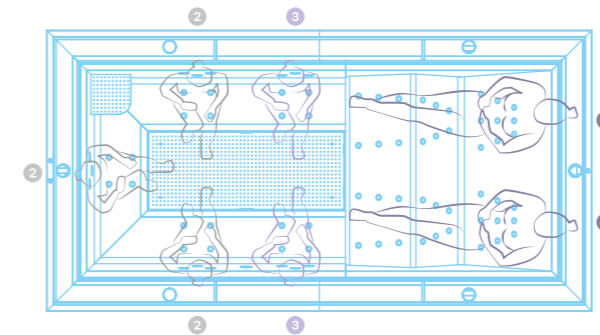
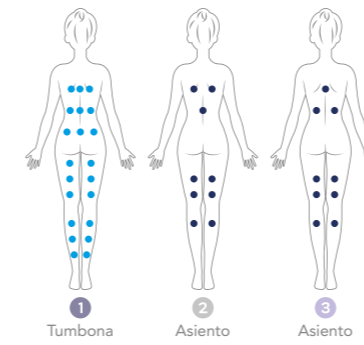

CARACTERÍSTICAS



Dimensiones: 4,21 x 2,10 x 1,04 m
Detalles: pág. 377



Apolo

SPAS ACERO INOXIDABLE

El spa Apolo está fabricado en una sola pieza en acero inoxidable AISI-316L satinado. Espesor de 2 mm. Canal de rebosadero.

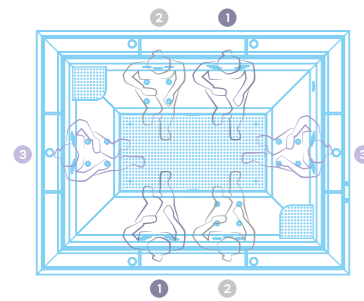

CARACTERÍSTICAS APOLO 6



Dimensiones: 2,84 x 2,21 x 1,18 m
 Detalles: pág. 377

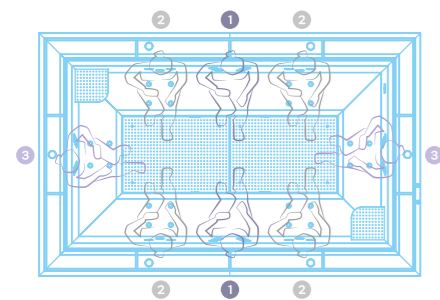

CARACTERÍSTICAS APOLO 8



Dimensiones: 3,47 x 2,21 x 1,18 m
 Detalles: pág. 377

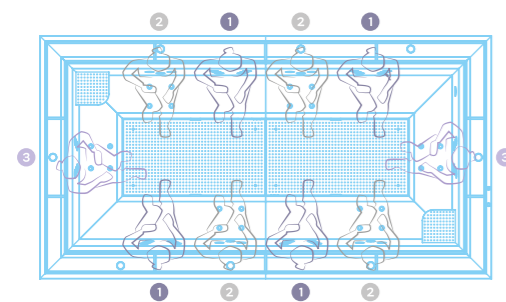

CARACTERÍSTICAS APOLO 10

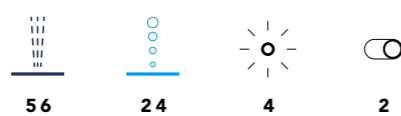

Dimensiones: 4,11 x 2,21 x 1,18 m
 Detalles: pág. 377

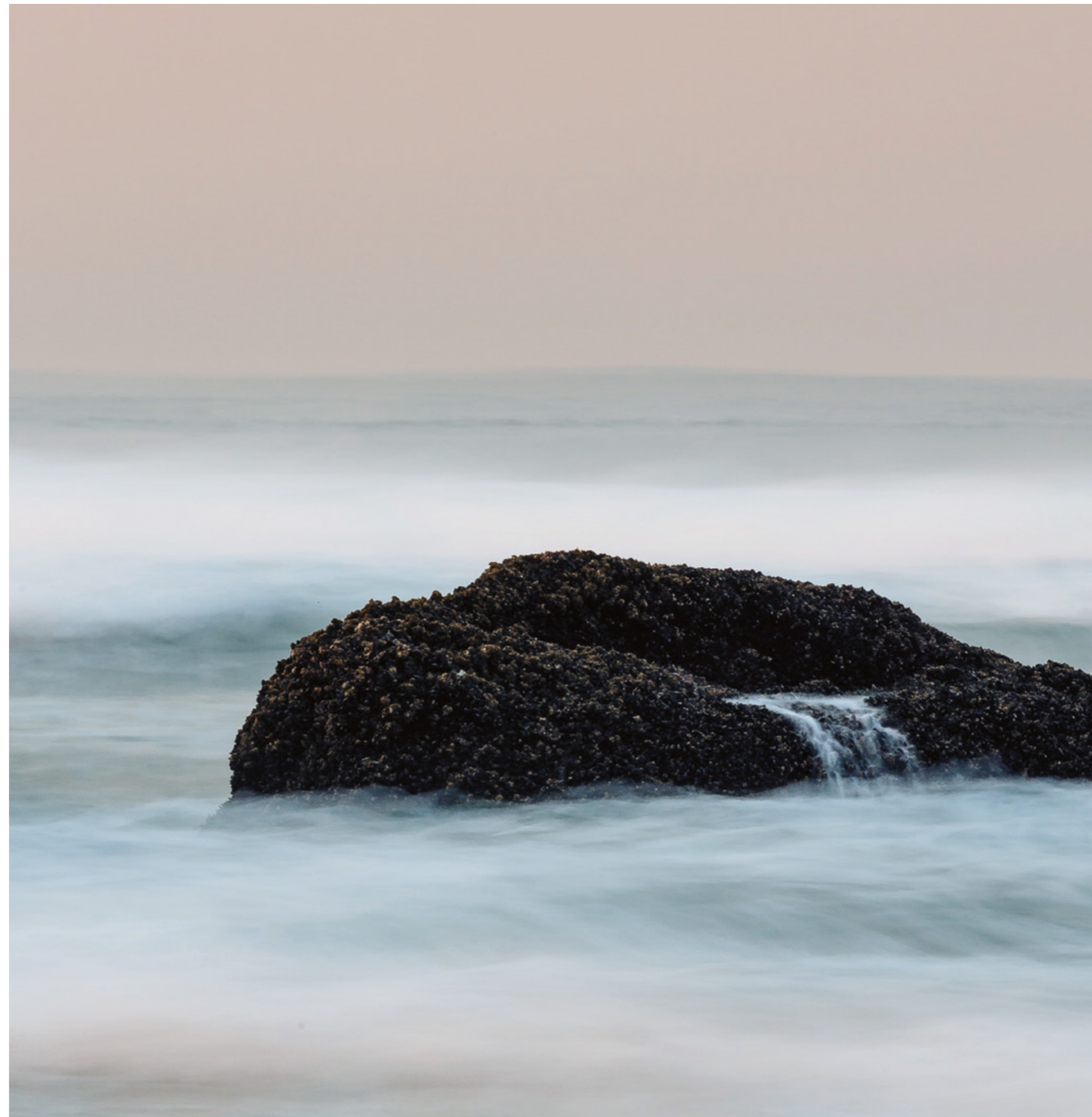
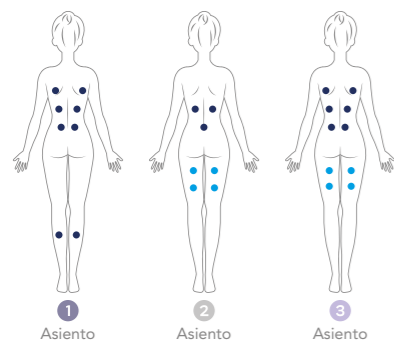



Z O N A D E A G U A S

2.5.2

Spas acrílicos

Acabado de alta calidad

Cada uno de nuestros Spas está fabricado con materiales de gran calidad con el objetivo de garantizar el mejor rendimiento y durabilidad del producto.

Sistemas con valor añadido

Innovación y mejora continua. Dos pilares básicos que definen nuestros equipos. En Astralpool vamos un paso más allá del hidromasaje básico, para ofrecer una experiencia mucho más amplia incluyendo la cromoterapia en las sesiones de baño.

Filtración profesional

Los sistemas de filtración de los Spas acrílicos de Astralpool están diseñados para el uso intensivo de productos. El tamaño de cada bomba garantiza una mayor durabilidad y fiabilidad. La filtración se realiza mediante bombas de filtración profesionales y filtros de arena, para cumplir con las regulaciones más estrictas.

Odisea 20

SPAS ACRÍLICOS

El spa Odisea 20, es un spa para 5 usuarios (5 asientos+ 0 tumbonas), diseñado para instalaciones públicas o de uso profesional.

Se trata de un spa diseñado para empotrar o revestir.
Requiere un equipo de filtración y depósito de compensación.



CARACTERÍSTICAS



Dimensiones: Ø 230 cm

Detalles: pág. 380

Mirage 40

SPAS ACRÍLICOS



El spa Mirage, es un spa para 6 usuarios (6 asientos+ 0 tumbonas), diseñado para instalaciones públicas o de uso profesional.

Se trata de un spa diseñado para empotrar o revestir.

Requiere un equipo de filtración y depósito de compensación.

CARACTERÍSTICAS

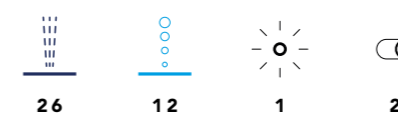

26

12

1

2

Dimensiones: Ø 250 cm

Detalles: pág. 380

Roma

SPAS ACRÍLICOS

El spa Roma, es un spa para 9 usuarios (9 asientos+ 0 tumbonas), diseñado para instalaciones públicas o de uso profesional. Se trata de un spa diseñado para empotrar o revestir. Requiere un equipo de filtración y depósito de compensación.



CARACTERÍSTICAS



Dimensiones: Ø 300 cm
 Detalles: pág. 380



Tokyo 70

SPAS ACRÍLICOS

El spa Tokio 70, es un spa para 7 usuarios (6 asientos+ 1 tumbonas), diseñado para instalaciones públicas o de uso profesional. Se trata de un spa diseñado para empotrar o revestir. Requiere un equipo de filtración y depósito de compensación.

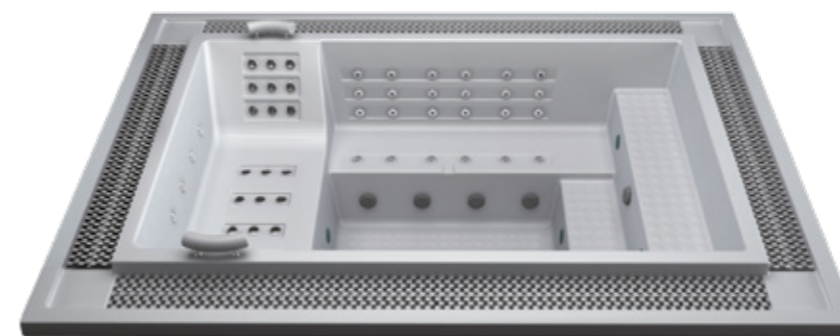

CARACTERÍSTICAS



58



21



4



3

Dimensiones: 340 x 240 cm

Detalles: pág. 380

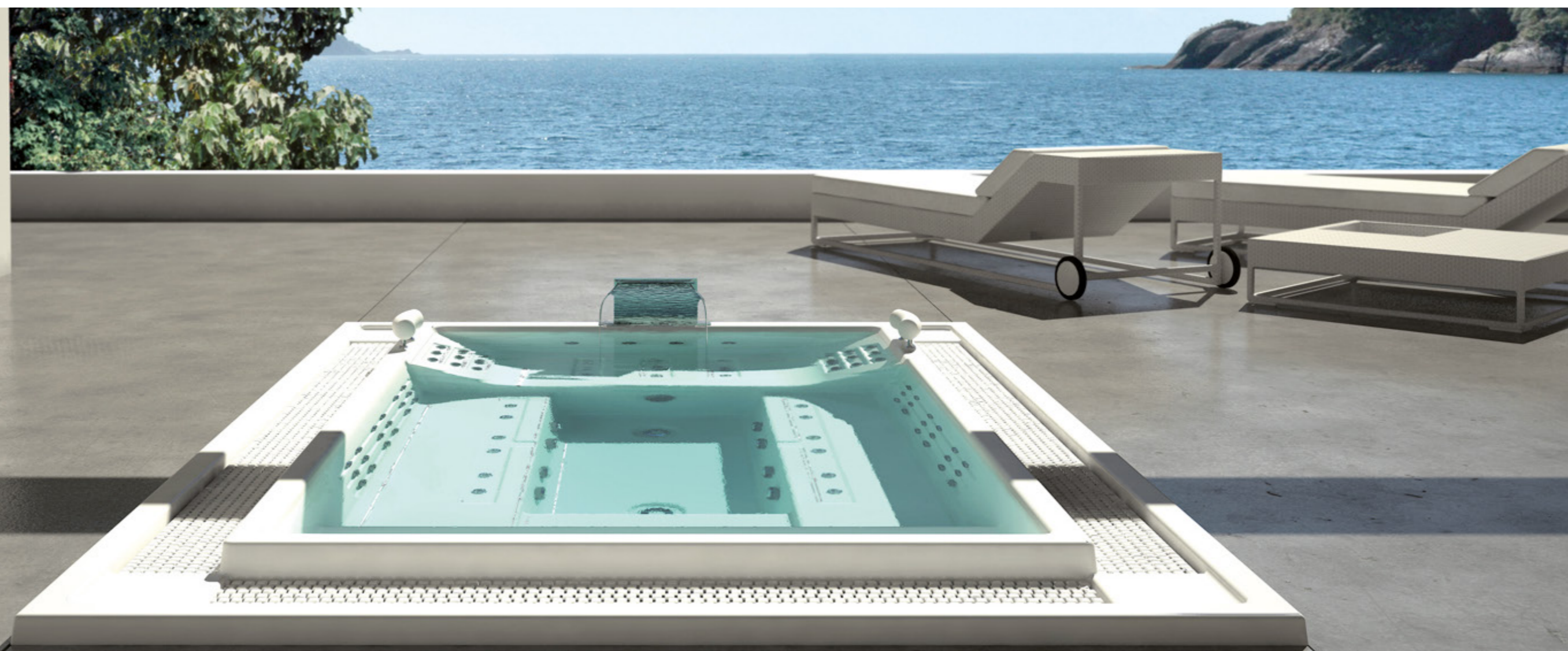

Verona

SPAS ACRÍLICOS

El spa Verona, es un spa para 5 usuarios (3 asientos+ 2 tumbonas), diseñado para instalaciones públicas o de uso profesional. Se trata de un spa diseñado para empotrar o revestir. Requiere un equipo de filtración y depósito de compensación.



CARACTERÍSTICAS

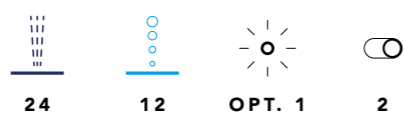

Dimensiones: 228 x 228 cm

Detalles: pág. 381

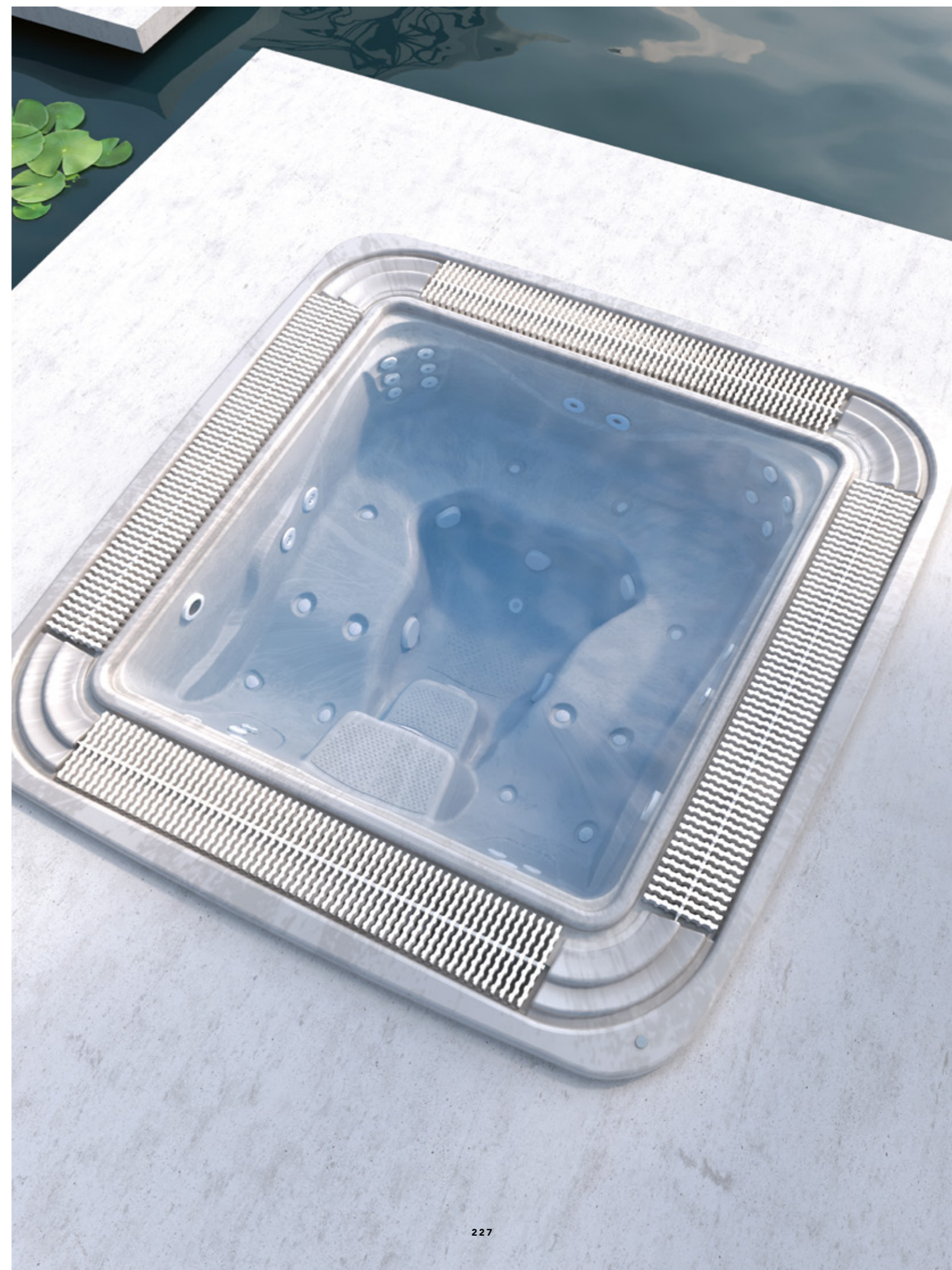



Olympia

SPAS ACRÍLICOS

El spa Olympia, es un spa para 11 usuarios (11 asientos+0 tumbonas), diseñado para instalaciones públicas o de uso profesional. Se trata de un spa diseñado para empotrar o revestir. Requiere un equipo de filtración y depósito de compensación.



CARACTERÍSTICAS

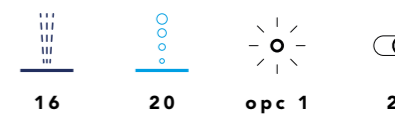

16 20 opc 1 2

Dimensiones: 379 x 249 cm

Detalles: pág. 381

Coliseum

SPAS ACRÍLICOS

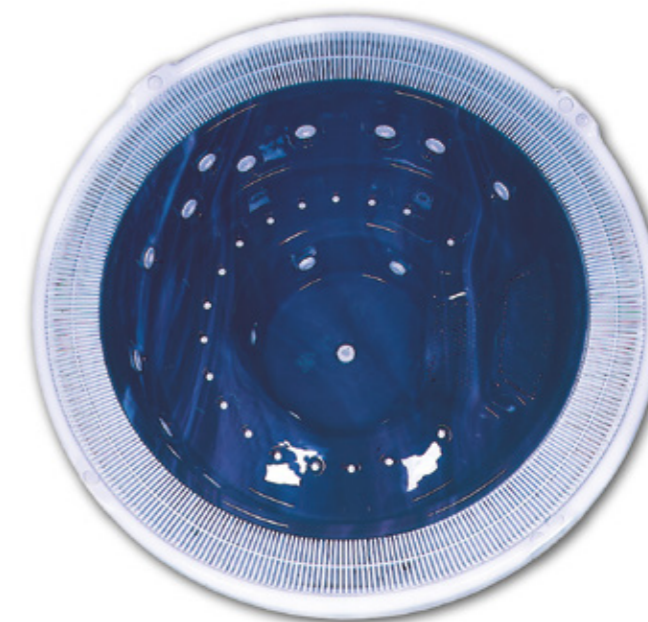

El spa Coliseum, es un spa para 10 usuarios (10 asientos+0 tumbonas), diseñado para instalaciones públicas o de uso profesional. Se trata de un spa diseñado para empotrar o revestir. Requiere un equipo de filtración y depósito de compensación.

CARACTERÍSTICAS



16 18 OPT. 1 2

Dimensiones: Ø 297 cm

Detalles: pág. 381



Z O N A D E A G U A S

2.6

Baño nórdico

Los Baños Nórdicos de Astralpool fabricados en madera de cedro rojo ofrecen una tecnología única de filtración que gracias a su tratamiento garantizan un agua libre de bacterias. El sistema reduce la necesidad de productos químicos convirtiéndolo en ecológico y sostenible. Además dispone de una renovación constante del agua a través de un sistema automatizado de gestión.

Wooden Bath

BAÑO NÓRDICO



Diámetro 150 cm - 2/3 personas
 Diámetro 160 cm - 3/4 personas
 Diámetro 180 cm - 4/5 personas
 Diámetro 200 cm - 6 personas
 Diámetro 220 cm - 9/10 personas

Detalles: pág. 382



"Lo mejor del cedro rojo canadiense"

Wooden bath utiliza madera de calidad, cuidadosamente seleccionada. Fabricado a partir de tiras de cedro rojo de 38mm de ancho y con cubierta aislada. Una opción perfecta para disfrutar de un baño en plena naturaleza.

Stainless Steel Bath

BAÑO NÓRDICO

"Experiencia única que une madera y acero inoxidable"

Stainless Steel Bath ofrece acabados de gran calidad. Utiliza madera cuidadosamente seleccionada y acero inoxidable de 304 o 316L.



Diámetro 150 cm - 2/3 personas
Diámetro 160 cm - 3/4 personas
Diámetro 180 cm - 4/5 personas
Diámetro 200 cm - 6 personas
Diámetro 220 cm - 9/10 personas

Detalles: pág. 382



Crisálida

Z O N A D E R E L A X

Una alfombra de seda envolvía sus pequeñas manos y todo su ser, desconocía la frialdad del mundo tras las dulces paredes que lo protegían, pero intuía que había algo más allá de su reducido hogar. Esperó y esperó, hasta que sintió que le invadía una fuerza interior, un saberse capaz. La metamorfosis era un hecho.

Se vio a sí mismo, miró sus manos, palpó su cuerpo y sintió el poder de caminar, de avanzar. Estaba listo, preparado para su nueva etapa vital, había en él la herencia de su pasado, había en él la esperanza de un mañana prometedor, ya casi podía sentir la calidez del sol rozando su piel. Y despertó.

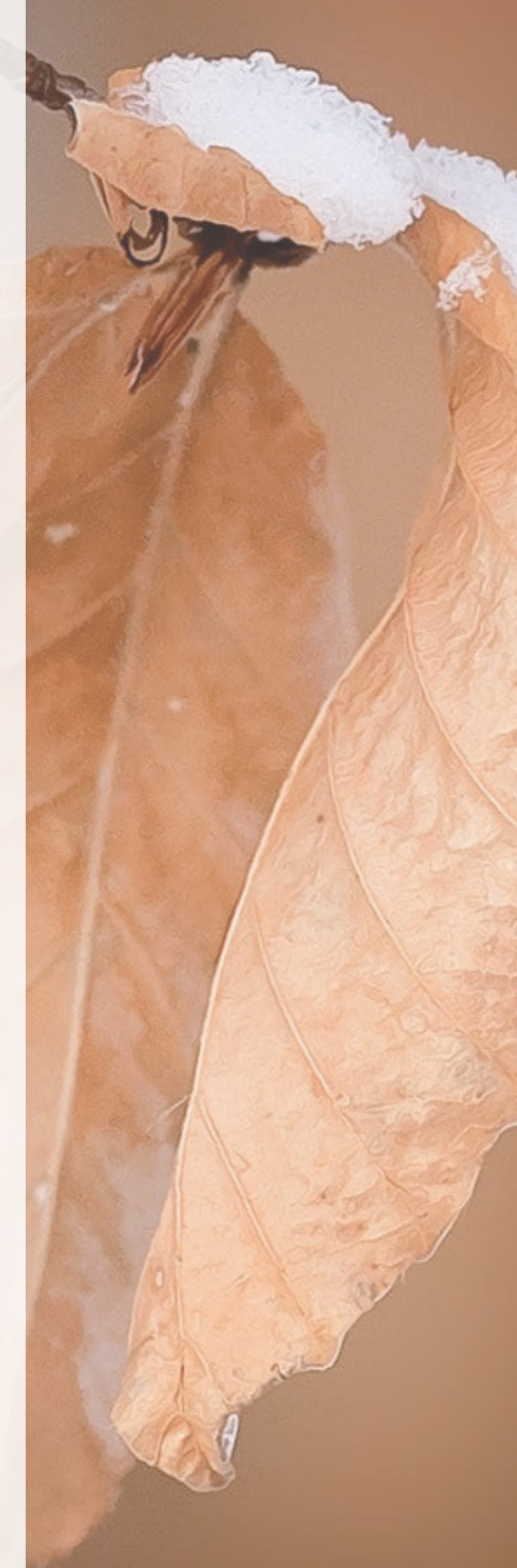



Z O N A D E R E L A X

3.1

Tumbonas de relax

El elemento esencial para culminar el ciclo termal. Toma un tiempo para cuidar no solo cuerpo, sino también la mente. Despréndete de las barreras y límites impuestos por la mente, desencadénate de todo aquello que conduce al estrés i la insatisfacción.

Detente, mira hacia tu interior y florece.



Tumbonas de relax para revestir

Classic
Retro
Luxor
Zen

Las tumbonas de relax preparadas para revestir están fabricadas a partir de una espuma rígida llamada "EPS", un material derivado de un poliestireno expandido de celda cerrada de alta densidad, que proporciona una solidez duradera y un peso muy ligero.

La superficie de la tumbona recibe un tratamiento especial antideslizamiento, además su

diseño permite la instalación de sistemas de manta hidráulica y eléctrica. Con cualquiera de los dos, la superficie de la tumbona debe cubrirse para proporcionar una distribución de calor uniforme y un acabado perfecto. Se recomienda cubrir la superficie con material cerámico (ver pag 333-334).

Classic

El modelo Classic con base tipo cleopatra y apoyo de pie cuadrado está disponible tanto con solución calefactada (diseño con manta eléctrica) como sin calefactar. Además, este modelo permite escoger entre esquinas de las base rectas o redondeadas.

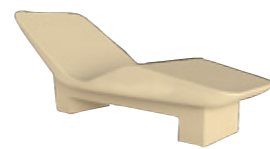
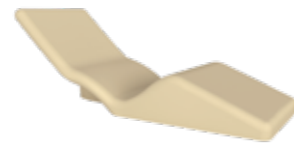
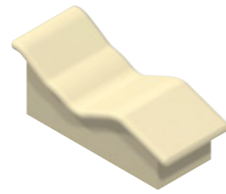

Retro

El modelo Retro con base tipo cleopatra y apoyo de pie ovalado está disponible tanto con solución calefactada (diseño con manta eléctrica) como sin calefactar.

Luxor

El modelo Luxor con base tipo cleopatra reclinado está diseñado para instalar directamente en el suelo. Disponible tanto en solución calefactada (diseño con manta eléctrica) como sin calefactar.

Zen

El modelo Zen tiene un disruptivo y novedoso diseño que encaja en todo tipo de proyectos, desde espacios ambientados en la naturaleza asiática hasta el nuevo interiorismo contemporáneo. Su estructura ergonómica y envolvente, hacen de Zen un elemento de relajación imprescindible. Disponible tanto en solución calefactada (diseño con manta eléctrica) como sin calefactar.



Tumbonas de relax

Spacial

Aqua

Calm

Calm lounge

Elna

Vega / vega wet

La gama de relax de Astralpool abarca soluciones para todo tipo de proyecto. Intensifica la relajación con tumbonas de diseños exclusivos fabricadas con materiales de alta calidad para crear espacios idílicos.

Spaecial

TUMBONAS DE RELAX



Fabricada completamente en abeto escandinavo y especialmente pensada para zonas húmedas (no recomendable su uso en el exterior). Esta tumbona fácilmente transportable dispone de una amplia gama de colores.

Detalles: pág. 388





Aqua

TUMBONAS DE RELAX

Diseño austero, fino y elegante. Fabricada con madera de gran calidad esta tumbona con respaldo regulable es la opción ideal para compartir distendidas conversaciones entre ciclos de contraste.

Detalles: pág. 388

Calm

TUMBONAS DE RELAX

El asiento Calm de uso profesional está preparado para largos periodos de uso continuado. Esta tumbona de descanso para salas tonificantes y de relajación puede fabricarse con lámparas de infrarrojos para aliviar zonas musculares localizadas.

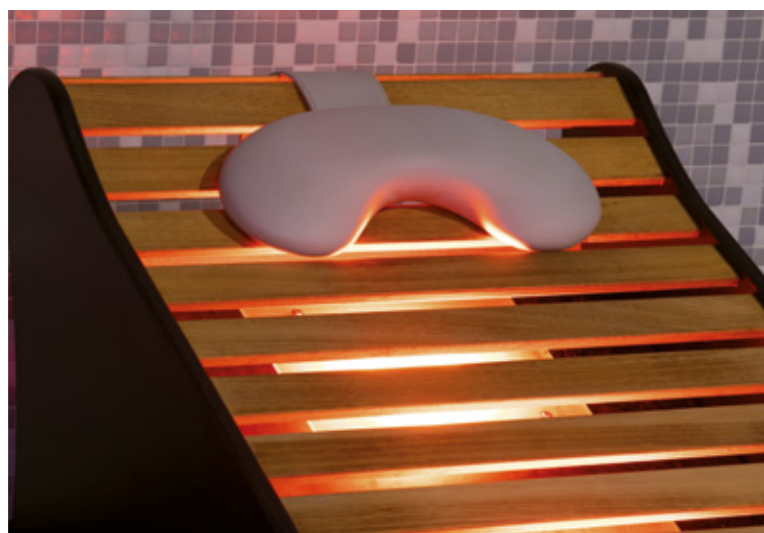

Detalles: pág. 389

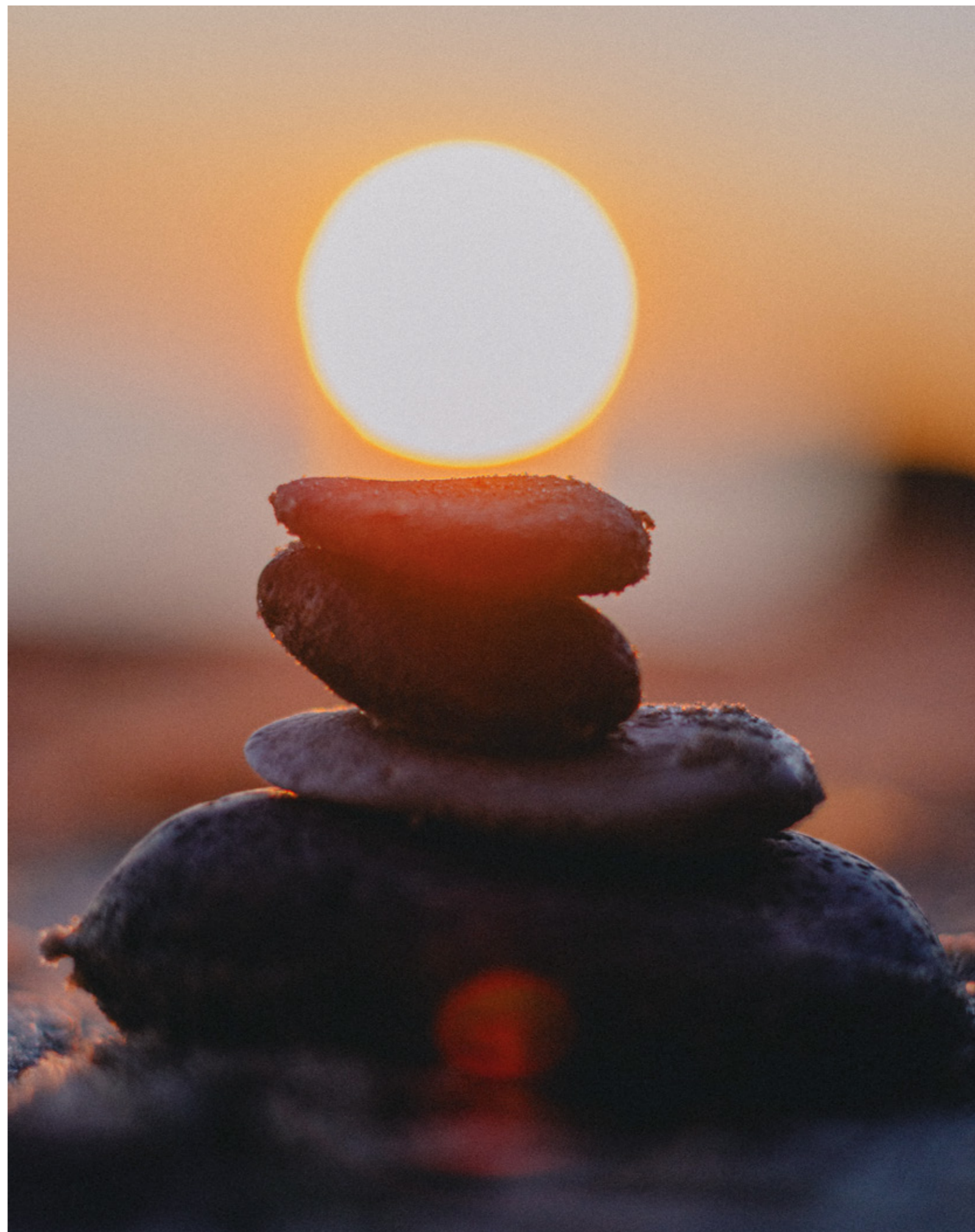

Calm Lounge

TUMBONAS DE RELAX

La tumbona Calm Lounge de uso profesional está preparada para largos periodos de uso continuado. Esta tumbona de descanso para salas tónicas y de relajación puede fabricarse con lámparas de infrarrojos para aliviar zonas musculares localizadas.

Detalles: pág. 389





Elna

TUMBONAS DE RELAX

Elna está diseñada para uso profesional y preparada para largos periodos de uso continuado. Esta tumbona de descanso para salas tonificantes y de relajación fabricada en Solid Surface dispone de sistema de calefacción con control de temperatura.

Detalles: pág. 390

Vega / Vega Wet

TUMBONAS DE RELAX

Formas de diseño, curvas armoniosas y ergonómicas. Vega tiene estructura de madera, con tapizado estándar "soft-touch" de poliuretano resistente al fuego.

Vega Wet es la opción para zonas húmedas. Su estructura es de metal pintado y su tapizado puede ser, de forma opcional, resistente al agua.





Dafne

ZONA DE TRATAMIENTOS

La bella ninfa escogió el cobijo del árbol.
Un imponente laurel sería su hogar eterno
y agradeció el gesto generoso de su padre.
Soñó que vería el resurgir de las primaveras
y que el verano buscaría su preciada sombra.
No habría recorrido sin pausa, camino sin
descanso, ruta sin paz.

Las ramas de ese majestuoso laurel serían su
refugio perpetuo, encontraría la armonía en su
bello rincón y no habría tormenta que pudiera
desvanecer su idea de volverse a levantar
con el espíritu intacto, el cuerpo en todo su
esplendor y la mente en plena epopeya.

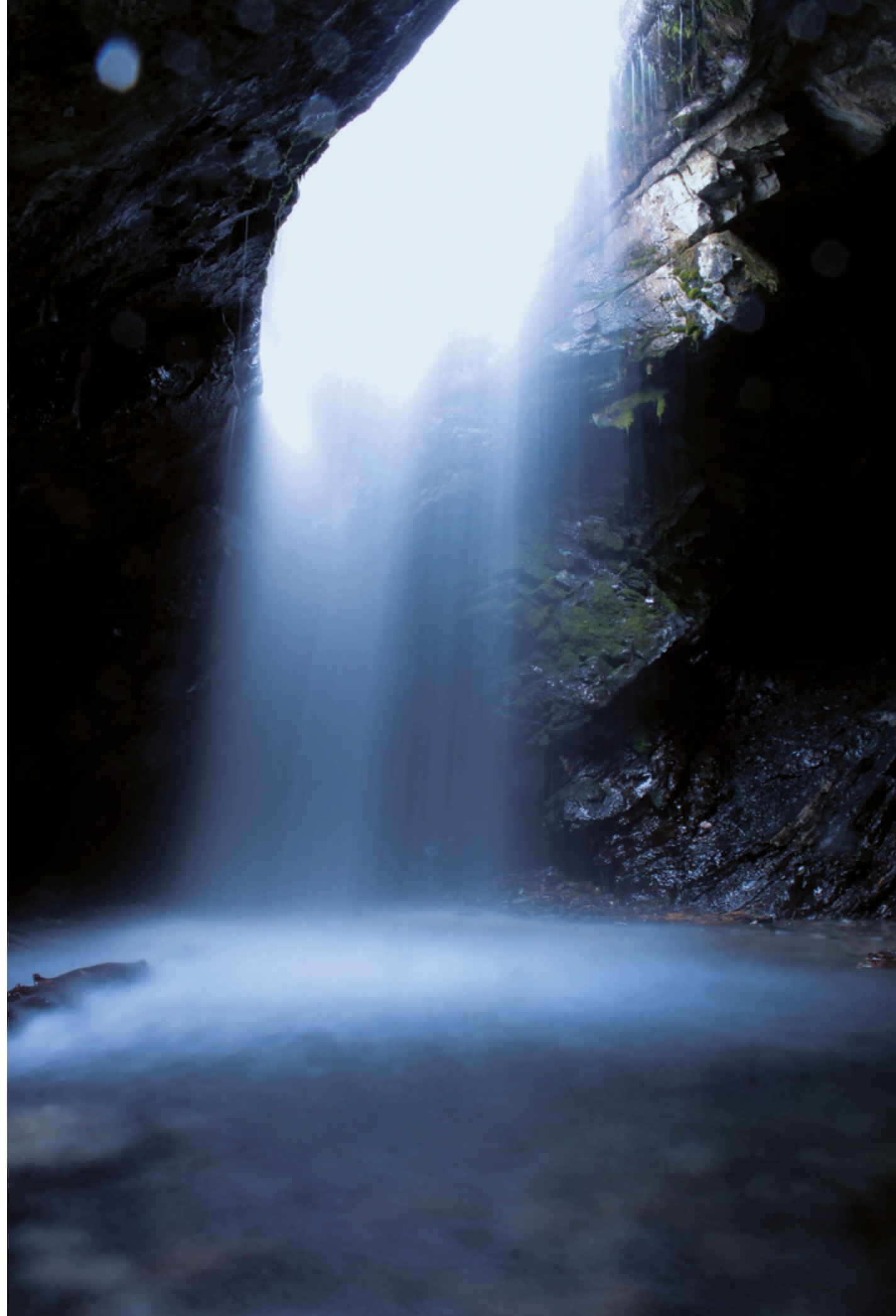

Z O N A D E T R A T A M I E N T O S

4.1

Duchas de tratamiento

La hidroterapia contribuye a la curación de las enfermedades más diversas, prácticamente todas, a través de la presión ejercida sobre el cuerpo, de los baños simples o con la adición de determinados productos, del efecto de propulsión de arriba hacia abajo y de acciones localizadas que actúan sobre el metabolismo, el sistema nervioso y la circulación sanguínea tratando todo el cuerpo o algunas de sus partes con agua con diferentes temperaturas.

La gama de duchas de tratamiento de Astralpool cuenta con componentes de primera calidad. Diseñadas para uso profesional, son elementos con bajo mantenimiento, fácil instalación y preparadas uso prolongado.

Ducha Kneipp

D U C H A S D E T R A T A M I E N T O

Ducha bitérmica de hidroterapia profesional compuesta por tres mangueras con diferentes boquillas de masaje independientes para realizar tratamientos de agua a presión por un fisioterapeuta.



Sin Iluminación

Medidas: 60 x 74,8 x 17,2 cm

Detalles: pág. 394



Ducha Vichy

DUCHAS DE TRATAMIENTO

Ducha bitérmica de hidroterapia profesional compuesta por un brazo fijo o articulado de acero inoxidable 316 con un con 5 rociadores de 3 posiciones diferentes:
lluvia - masaje - nebulizante.



Sin Iluminación

JETS



Medidas: 42 x 42 x 21 cm

Detalles: pág. 394

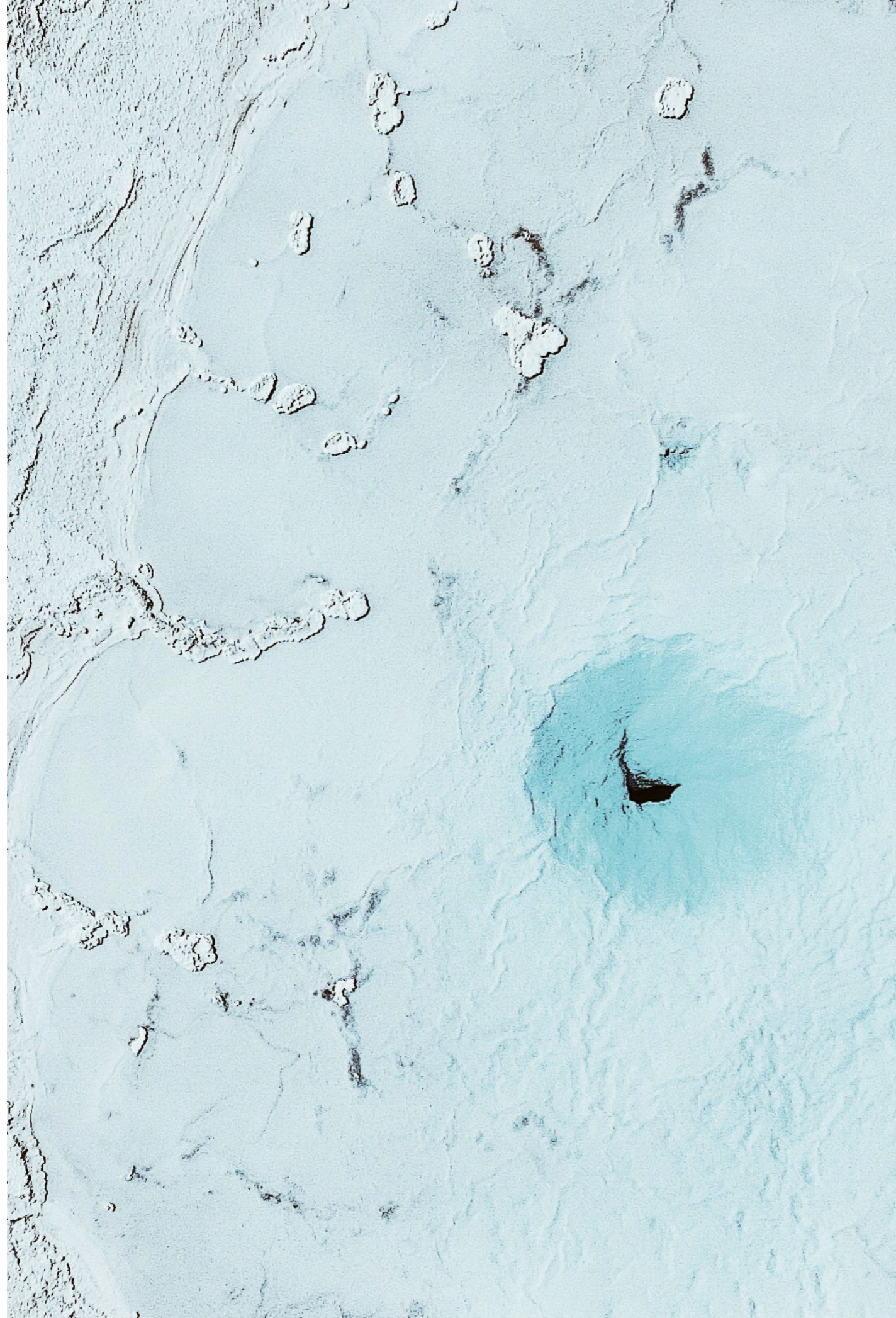

ZONA DE TRATAMIENTO

4.2

Sistemas de haloterapia

La haloterapia es un método tratamiento natural basado en la nebulización de micropartículas de sal cristalina, que reproduce las condiciones ambientales típicamente presentes en minas salinas. La acción antibacteriana y antiinflamatoria de estas micropartículas salinas estimula el sistema inmunológico y ayuda en el tratamiento de enfermedades del aparato

respiratorio como asma, bronquiolitis, fibrosis quística, bronquitis, sinusitis, alergia estacional y enfermedades dermatológicas como dermatitis atópica y psoriasis, además de estar recomendada en problemas de estrés, agotamiento y rendimiento deportivo, cabe destacar que es beneficioso para la belleza y salud de la piel.



Himalaya Cube

SISTEMAS DE HALOTERAPIA

Pulverizador salino portátil compuesto por ladrillos de sal del Himalaya naturales, Retro iluminado con luz Led. Himalaya Cube crea atmósferas únicas y relajantes, añadiendo a la haloterapia elementos como el aroma, la música y el color.

Dimensiones (Largo x ancho x altura)(cm): 84 x 64 x 79,4

Detalles: pág. 395

Cabina de sal Sanama

SISTEMAS DE HALOTERAPIA

Sanama muestra un diseño moderno que fusiona la madera natural con elementos de sal del Himalaya*. Sus acabados de gran calidad y excelentes detalles convierten este producto en un elemento esencial en toda área de bienestar.

Dimensiones (cm): 150 x 150 x 210 / 150 x 218 x 210 /
218 x 218 x 210 / 286 x 318 x 210

—— Detalles: pág. 395

* Módulos de sal independientes de cabina.





Muro de sal

SISTEMAS DE HALOTERAPIA

Tan sencillo como relajarse y respirar dentro de una cámara con partículas de sal en el aire. Los muros de sal de Astralpool están compuestos por bloques de sal del Himalaya y contruidos sobre panel de metacrilato transparente. De muy fácil instalación y mantenimiento. Estos muros incluyen retro iluminación LED.

Combínalo con Himalaya Cube.



Dimensiones (mm): 200 x 100 x 25

Detalles: pág. 395



Z O N A D E T R A T A M I E N T O

4.3

Camas de masaje portables

Las camillas son un instrumento indispensable tanto en tratamientos estéticos como para realizar masajes, bien sean éstos para terapia o para bienestar. La experiencia de un buen tratamiento de bienestar no está solo en la habilidad del terapeuta, sino también en la calidad de las camillas de masajes capaces de ofrecer una intensa experiencia sensorial.

Son muchísimas las prácticas que necesitan de una camilla para masajes: fangos termales, masajes ayurveda, tonificantes o energizantes, baños de sal, envolturas y hot stones utilizan todos una camilla de masaje o camilla automatizada de tratamiento.

La gama de camillas de masaje portable de Astralpool son una opción robusta y elegante que dará flexibilidad a tus lugares de terapia.

Confortflex

CAMAS DE MASAJE PORTABLES



Dimensiones (cm): 68 x 185 x 66/81



Detalles: pág. 396



Perfecta como camilla estática en una clínica o como una sólida camilla portátil, la Confortflex tiene todas las características

propias de una camilla de spa y además ofrece las ventajas de su portabilidad.

Deluxe

CAMAS DE MASAJE PORTABLES

Esta camilla incorpora un acolchado súper confortable de Therafoam, una suave tapicería en PU y un diseño ergonómico que ofrecen un nivel excepcional de confort tanto para el cliente como para el terapeuta.



Dimensiones (cm): 68 x 185 x 66/81

BEIGE

PURPLE

Detalles: pág. 396



Dimensiones (cm): 63/71,2 x 185 x 62/82,5

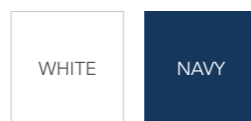

Detalles: pág. 397



Marlin

C A M A S D E M A S A G E P O R T A B L E S

Marlin ha sido diseñada para ser utilizada y transportada por el terapeuta sin ninguna dificultad. Una superficie elegante pero sólida, con un sistema articulado de 4 patas la hace ideal para los masajes deportivos y tratamientos de belleza portátiles.

4.4.1. Earth
4.4.2. Genuine
4.4.3. Well
4.4.4. Sense
4.4.5. Lake
4.4.6. Daphne
4.4.7. Apolo
4.4.8. Aqua
4.4.9. Venus / Himalaya salt
4.4.10. Ocean
4.4.11. Ayuvedic
4.4.12. Natura



Z O N A D E T R A T A M I E N T O

4.4

Camas de tratamiento

Nuestra gama de camas de tratamiento fija se adapta a la funcionalidad y los deseos estéticos de cada cliente: desde el más minimalista hasta el más glamuroso o étnico.

Nuestro objetivo es conseguir diseños innovadores con elementos de alta tecnología para garantizar la mejor ergonomía y comodidad tanto para el profesional como para el usuario.

Esta colección abre la puerta a experiencias multisensoriales únicas que involucran todos los sentidos, color, olor, música, incluso el tacto (cama de agua tibia) en algunos de sus elementos.

Earth

CAMAS DE TRATAMIENTO



Dimensiones (cm): 73 x 189 x 75

SKAY

WOOD



Detalles: pág. 398



Cama multifunción ideal para tratamientos faciales, corporales y de masaje. Disponible en dos colores de madera para la estructura. Tapizado de PU con tacto suave, ignífugo y resistente a aceites. Altura fija. Respaldo regulable manualmente. Estante de almacenamiento debajo.



Genuine

CAMAS DE TRATAMIENTO

Cama multifunción con 1 motor ideal para tratamientos faciales, corporales y de masajes. Estructura metálica cubierta con madera blanca. Tapicería de PU: tacto suave, ignífugo y resistente a aceites. Altura regulable eléctricamente. Respaldo ajustable manualmente Base-estante para accesorios.



Dimensiones (cm): 76 x 188 x 56/76

SKAY



WHITE

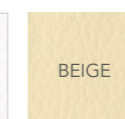

BEIGE

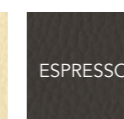

ESPRESSO

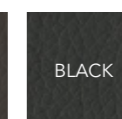

BLACK

WOOD



WHITE

skay option on request

Detalles: pág. 398

Well

CAMAS DE TRATAMIENTO



Dimensiones (cm): 75 x 202 x 64/84

WOOD

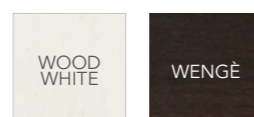

Detalles: pág. 398



Cama de 4 motores con estructura metálica cubierta con madera blanca o wengé. Ideal para tratamientos de masaje de cara y cuerpo.

Altura, respaldo, patas: regulables eléctricamente.
Colchón en PU blanco: tacto suave e ignífugo.
Estante base para accesorios resistente a aceites.



Sense

CAMAS DE TRATAMIENTO

Cama de 4 motores multifunción para tratamientos corporales y masajes faciales.

Altura, respaldo y sistema de elevación de piernas ajustable eléctricamente.

Apoyabrazos ajustables con bomba de gas.

Funda de colchón en PU suave, ignífuga y resistente a aceites.

Iluminación LED alrededor de la base.



Dimensiones (cm): 78,5 x 189 x 54/74

Detalles: pág. 398



Dimensiones (cm): 76 x 202 x 62/82
76 x 186 x 62/82 (opcional)

WOOD

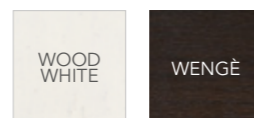

Detalles: pág. 398



Lake

CAMAS DE TRATAMIENTO

Cama de 4 motores con estructura metálica cubierta de madera blanca o wengé. Ideal para tratamientos corporales y masajes faciales.

Altura, respaldo y patas regulables eléctricamente.

Colchón en PU blanco: tacto suave, ignífugo y resistente a aceites.

Estante inferior porta accesorios.

Sphere

CAMAS DE TRATAMIENTO

Cama con 4 motores para tratamiento multifuncional y masaje.

Estructura metálica cubierta con madera curvada.

Atura y respaldo y sistema de elevación de piernas ajustable eléctricamente.

Compartimento de accesorios con cajón cerrado en la zona inferior.



Dimensiones (cm): 82 x 200 x 65/90

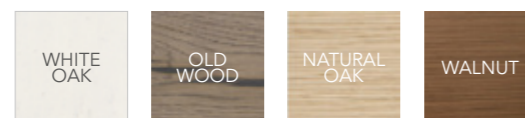

Detalles: pág. 398





Apolo

CAMAS DE TRATAMIENTO

Cama de tratamiento multiusos con 4 motores
 Altura ajustable entre 62 - 82 cm.
 Reposabrazos con altura regulable con bomba de gas.
 Tamaño del colchón: 80 cm x 192 cm x 15 cm (opcional colchón de 19 cm);
 Revestimiento confort MULTY-SOFT, PU-SOFTTOUCH
 Acabados: wengè, gris (opcional).
 Paneles de plexiglás deslizantes a prueba de golpes.
 (opcional paneles de madera)
 Incluye compartimento de accesorios con iluminación LED.

Dimensiones (cm): 78,5 x 189 x 62/82



Detalles: pág. 398

Aqua

CAMAS DE TRATAMIENTO



Dimensiones (cm): 92 x 219 x 61/81

Detalles: pág. 398



Camilla multifuncion para tratamientos clásicos (con colchón) y para tratamientos de spa (cálido + húmedo) en superficie del corian.
Estructura de metal blanco. Colchones plegables

(depósito de almacenamiento). Aromaterapia.
Ducha extensible.
Incluye estantes de Corian tipo hospital de fácil desinfección.

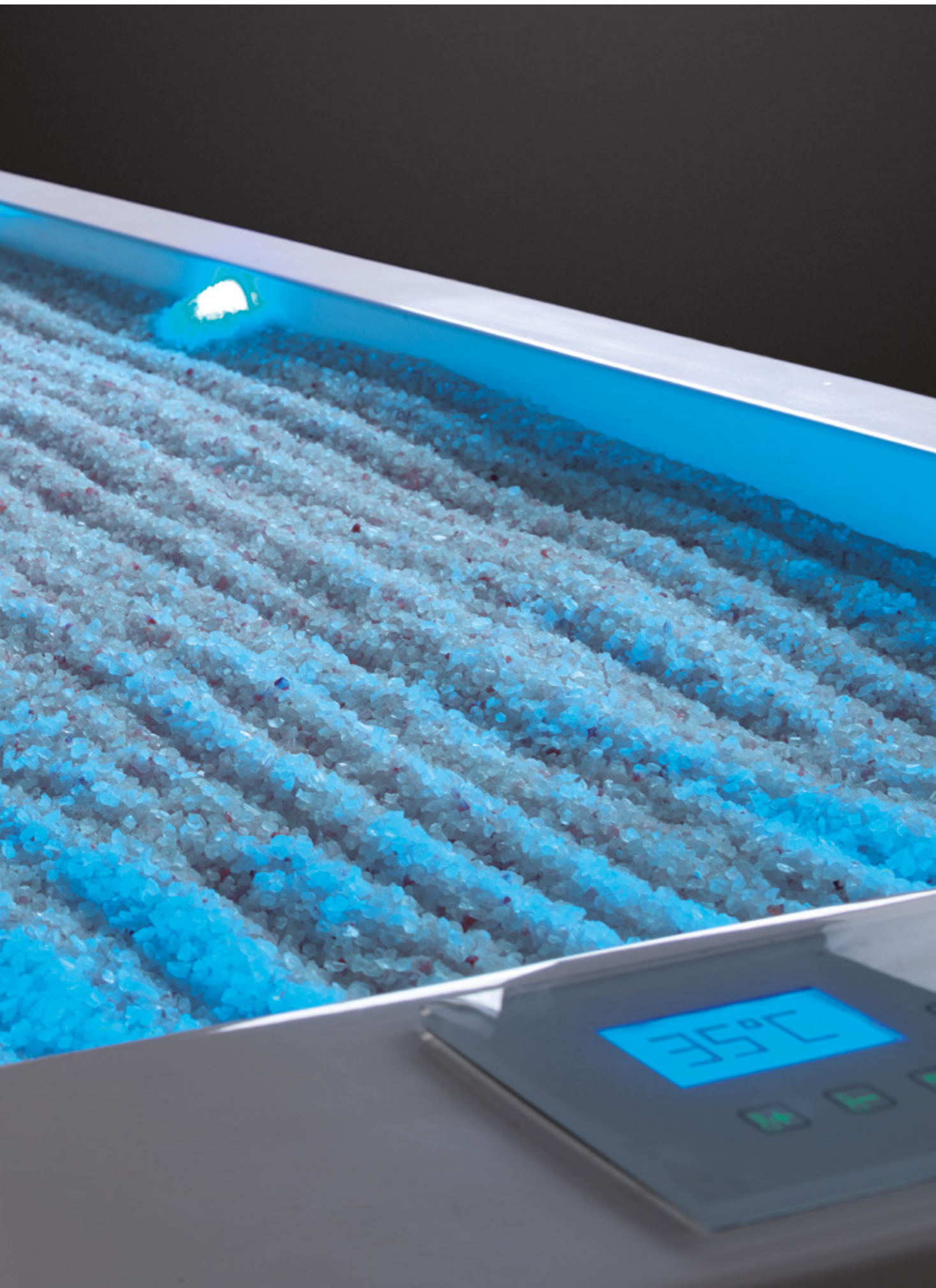

Venus / Himalaya Salt

CAMAS DE TRATAMIENTO

Cama con estructura metálica forrada de madera color blanco, especial para tratamientos Wellness y de relajación.

Altura ajustable entre 54-84cm con motor (24 voltios).

La base calefactada (a 48 voltios) puede contener:

-Sal del Himalaya (HIMALAYA SALT)

-Colchón de agua (VENUS)

Incluye iluminación LED-RGB + panel de control digital táctil.



Dimensiones (cm): 92 x 219 x 58/84



Detalles: pág. 398



Dimensiones (cm): 74 x 200 x 57/88



Detalles: pág. 398



Ocean

CAMAS DE TRATAMIENTO

Cama de 3 motores con estructura metálica
cubierta con madera blanca o roble
Apoyabrazos extra largos y relajación de dedos:
ajustable con bomba de gas
Altura, respaldo, sistema de elevación de piernas:
ajustable eléctricamente
Colchón en PU: suave al tacto, ignífugo
Resistente al aceite

Junto con la colaboración de reconocidos expertos indios, Astralpool ofrece una gama especial de equipamiento dedicada al masaje ayurvédico, que debido al lanzamiento de los protocolos de la medicina tradicional india milenaria, cada vez es una práctica mas frecuentes en centros wellness. Las camas de masaje, dos tipos de shirodara y toda una serie de accesorios y muebles reflejan con extrema precisión los dictados de la auténtica tradición ayurvédica india.



Ayurvedic

CAMAS DE TRATAMIENTO



Dimensiones (cm): 85 x 186 x 68/83

ESPRESSO

Detalles: pág. 398

Natura

CAMAS DE TRATAMIENTO

Natura recrea el fascinante ambiente de los Spa's de Bali, integrando elementos originales dentro del Wellness occidental.

Esta cama de masaje está creada a partir de la clásica madera de teca Balinesa, lo cual aportará un producto icónico y elegante en cualquiera espacio natural.



Dimensiones (cm): 81 x 202 x 70

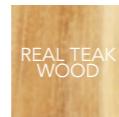

Detalles: pág. 398



Z O N A D E T R A T A M I E N T O

4.5

Moodify

El nuevo producto de Fluidra que cruza las barreras del actual concepto wellness.

Moodify es el primer gestor emocional del mercado capaz de adaptarse a las necesidades del usuario con el fin de ofrecer la experiencia perfecta.

Este disruptivo producto fusiona diferentes conceptos de tratamiento en tan solo una sesión que estimulará todos tus sentidos sin necesidad de terapeuta, únicamente utilizando la última tecnología.

PILARES





CHANGE YOUR
MOOD



Consigue experiencias únicas Moodify. Crea un espacio Wellness 2.0 incluyendo la versión que mas se adapte a tu proyecto.

Moodify Room

THE MINIMAL PROPOSAL

La propuesta mínima de Moodify recrea una sala experiencial dónde se ubica un vehículo Moodify conectado a numerosos dispositivos que estimulan los sentidos. Vehículo: La Playa Laghetto Dispositivos: Audio / Proyección / Burbujas / Temperatura / Aroma / Iluminación.

Moodify Ambient

THE MODULAR PROPOSAL

Moodify Ambient se adapta tanto a las necesidades de cada proyecto como a instalaciones existentes. Además de poder aportar la esencia de Moodify Room al espacio también aporta valor como gestor ambiental de sala, lo cual permite crear ambientes diferentes en un mismo espacio.

Moodify Spa

THE LUXE EXPERIENCE

Moodify SPA, la versión 2.0 de Moodify Ambient. Esta nueva versión brinda los servicios de la anterior versión añadiendo una característica clave: La comunicación entre vehículos. Moodify SPA ofrece una experiencia completa de tratamiento guiado a través de los distintos vehículos integrados.

* Vehículo: Elemento incluido en espacio Wellness (Sauna, Baño de Vapor, Piscina...) desde dónde se disfruta la experiencia Moodify



Características técnicas

Phoenix

ZONA DE TEMPERATURA



Saunas

ZONA DE TEMPERATURA

CLASSIC SELECT

CÓDIGO	DIMENSIONES	POTENCIA (kW)	PANELES SAUNA						
			Hemlock Plywood	Nordic Spruce	White Pine	Thermo Aspen/Alder/Pine	Red Cedar	Magnolia	Madera de Bancos
70431	150x150x210	4,5kW 230/400 3~	N/A	Standard	Optional	Optional	Optiona	N/A	Abachi
70432	200x150x210	6kW 230/400 3~							
70433	200x200x210	6kW 230/400 3~							
70455	250x200x210	8kW 230/400 3~							
70434	250x250x210	9kW 230/400 3~							
70436	300x250x210	10,5kW 230/400 3~							
70437	300x300x210	13,5kW 230/400 3~							
70438	400x300x210	16,5kW 230/400 3~							

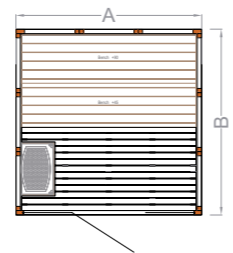
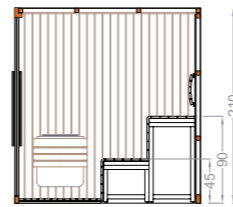

BORRO

CÓDIGO	DIMENSIONES	POTENCIA (kW)	PANELES SAUNA						
			Hemlock Plywood	Nordic Spruce	White Pine	Thermo Aspen/Alder/Pine	Red Cedar	Magnolia	Madera de Bancos
72920	200x200x210	6kW 230/400 3~	N/A	Optional	Optional	Standard	Optional	N/A	Thermo Pine
72921	250x200x210	8kW 230/400 3~							
72922	250x250x210	9kW 230/400 3~							
72923	300x250x210	10,5kW 230/400 3~							
72924	300x300x210	13,5kW 230/400 3~							
UR*	400x300x210	16,5kW 230/400 3~							

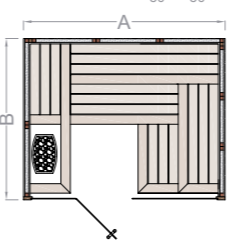
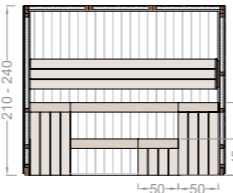

MIRAMONTE

CÓDIGO	DIMENSIONES	POTENCIA (kW)	PANELES SAUNA						
			Hemlock Plywood	Nordic Spruce	White Pine	Thermo Aspen/Alder/Pine	Red Cedar	Magnolia	Madera de Bancos
70470	200x150x210	7 kW 230/400V 3~	N/A	Optional	Standard	Optional	Optional	N/A	Abachi
70471	200x200x210	7 kW 230/400V 3~							
70439	250x200x210	9 kW 230/400V 3~							
70440	250x250x210	9 kW 230/400V 3~							
70441	300x250x210	10,8 kW 230/400V 3~							
70442	300x300x210	13,5 kW 230/400V 3~							

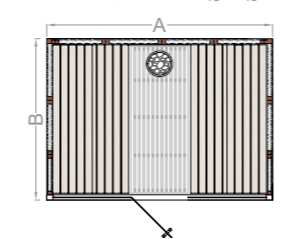

FIORA

CÓDIGO	DIMENSIONES	POTENCIA (kW)	PANELES SAUNA						
			Hemlock Plywood	Nordic Spruce	White Pine	Thermo Aspen/Alder/Pine	Red Cedar	Magnolia	Madera de Bancos
UR*	180x180x210	6kW 230/400 3~	N/A	N/A	N/A	Standard	N/A	N/A	Abachi
UR*	200x200x210	6kW 230/400 3~							
UR*	250x200x210	8kW 230/400 3~							
UR*	250x250x210	9kW 230/400 3~							

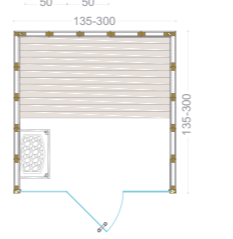
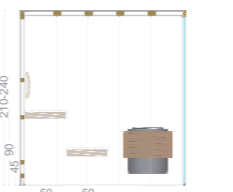

NERA

CÓDIGO	DIMENSIONES	POTENCIA (kW)	PANELES SAUNA						
			Hemlock Plywood	Nordic Spruce	White Pine	Thermo Aspen/Alder/Pine	Red Cedar	Magnolia	Madera de Bancos
UR*	180x180x210	7kW 230/400 3~	N/A	Standard (black painted)	N/A	N/A	N/A	N/A	Abachi
UR*	200x200x210	7kW 230/400 3~							
UR*	250x200x210	7kW 230/400 3~							
UR*	250x250x210	10,8kW 230/400 3~							

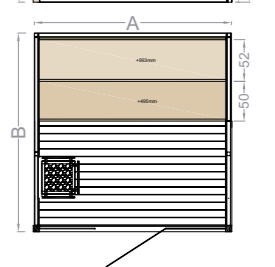
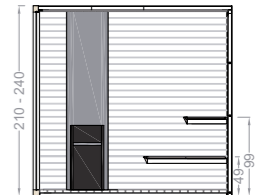

ST. MORITZ

CÓDIGO	DIMENSIONES	POTENCIA (kW)	PANELES SAUNA						
			Hemlock Plywood	Nordic Spruce	White Pine	Thermo Aspen/Alder/Pine	Red Cedar	Magnolia	Madera de Bancos
72907	135x135x210	4,5kW 230V 1~	Standard	N/A	N/A	N/A	N/A	N/A	Abachi
72908	180x180x210	6kW 230/400 3~							
72909	220x220x210	8kW 230/400 3~							
72910	260x220x210	9kW 230/400 3~							
72911	300x250x210	10,5kW 230/400 3~							
72912	300x300x210	13,5kW 230/400 3~							

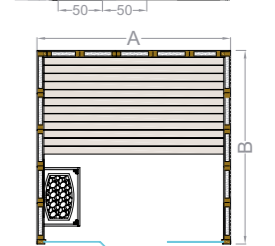
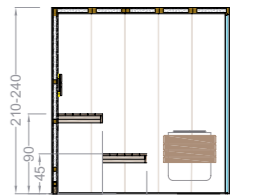

INNSBRUCK

CÓDIGO	DIMENSIONES	POTENCIA (kW)	PANELES SAUNA						
			Hemlock Plywood	Nordic Spruce	White Pine	Thermo Aspen/Alder/Pine	Red Cedar	Magnolia	Madera de Bancos
72901	135x135x210	4,5kW 230V 1~	Standard	N/A	N/A	N/A	N/A	N/A	Abachi
72902	180x180x210	6kW 230/400 3~							
72903	220x220x210	8kW 230/400 3~							
72904	260x220x210	9kW 230/400 3~							
72905	300x250x210	10,5kW 230/400 3~							
72906	300x300x210	13,5kW 230/400 3~							

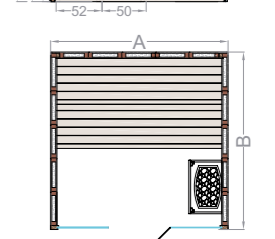
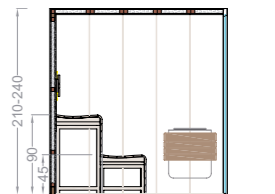

LOBOS

CÓDIGO	DIMENSIONES	POTENCIA (kW)	PANELES SAUNA						
			Hemlock Plywood	Nordic Spruce	White Pine	Thermo Aspen/Alder/Pine	Red Cedar	Magnolia	Madera de Bancos
72913	134x254x210	7kW 230/400 3~	Standard	N/A	N/A	N/A	N/A	N/A	Abachi
72914	194x194x210	7kW 230/400 3~							
72915	254x254x210	9kW 230/400 3~							

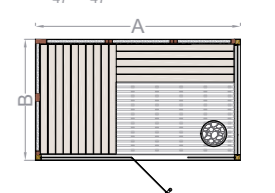
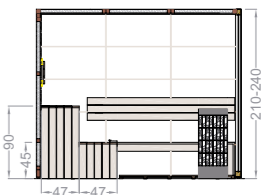

* under request

Saunas

ZONA DE TEMPERATURA

BELLA

CÓDIGO	DIMENSIONES	POTENCIA (kW)	PANELES SAUNA						
			Hemlock Plywood	Nordic Spruce	White Pine	Thermo Aspen/Alder/Pine	Red Cedar	Magnolia	Madera de Bancos
72916	180x180x210	7kW 230/400 3~	Standard	N/A	N/A	N/A	N/A	N/A	Thermo Aspen
72917	230x180x210	7kW 230/400 3~							
72918	230x230x210	11kW 230/400 3~							
72919	280x230x210	11kW 230/400 3~							

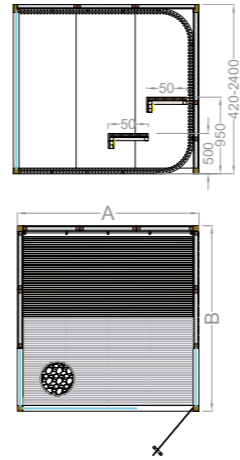

HONEY

CÓDIGO	DIMENSIONES	POTENCIA (kW)	PANELES SAUNA						
			Hemlock Plywood	Nordic Spruce	White Pine	Thermo Aspen/Alder/Pine	Red Cedar	Magnolia	Madera de Bancos
72896	180x180x212	7 kW 230/400V 3~	Standard	N/A	N/A	N/A	N/A	N/A	Thermo Aspen
72897	233x180x212	9 kW 230/400V 3~							
72898	233x233x212	9 kW 230/400V 3~							
72899	285x233x212	10,8 kW 230/400V 3~							
72900	285x285x212	13,5 kW 230/400V 3~							

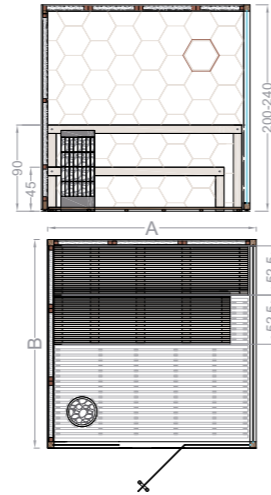

ESSENTIA

CÓDIGO	DIMENSIONES	POTENCIA (kW)	PANELES SAUNA						
			Hemlock Plywood	Nordic Spruce	White Pine	Thermo Aspen/Alder/Pine	Red Cedar	Magnolia	Madera de Bancos
72892	200x200x225	7kW 230/400 3~	N/A	N/A	N/A	Optional	N/A	Standard	Thermo Magnolia
72893	250x200x225	7kW 230/400 3~							
72894	250x250x225	10.8kW 230/400 3~							
72895	300x250x225	10,8kW 230/400 3~							

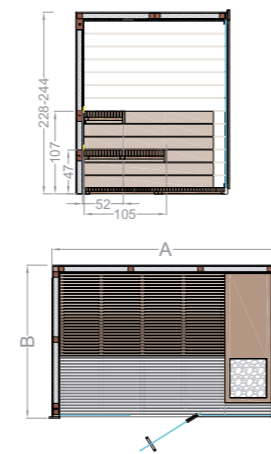

OUTODOOR

Bajo petición

Accesorios

CÓDIGO	ACCESORIOS	MEASURE	CLASSIC	MIRAMONTE	INNSBRUCK	ST. MORITZ	LOBOS	BELLA	HONEY	BORRO	NERA	FIORA	ESSENTIA
70443	Set de accesorios para sauna en acero inoxidable	un.	Opcional	Opcional	Opcional	Opcional	Opcional	Opcional	Opcional	Opcional	Opcional	Opcional	Opcional
70444	Conjunto de elementos decorativos Salt	un.	Opcional	Opcional	Opcional	Opcional	Opcional	N/A	N/A	N/A	N/A	N/A	Opcional
70445	Kit de luces LED RGB con mando a distancia	un.	Opcional	Opcional	Opcional	Opcional	Opcional	Opcional	Opcional	Opcional	Opcional	Opcional	Opcional
70446	Unidad de control de pantalla táctil para calentador de sauna	un.	Opcional	Standard	Standard	Standard	Standard	Standard	Standard	Standard	Standard	Standard	Standard
70447	Acabado pared exterior con paneles verticales de madera	lin.m.	Opcional	Opcional	Opcional	Opcional	Opcional	Opcional	Opcional	Opcional	Opcional	Opcional	Opcional
70448	Extensión techo	sq.m.	Opcional	Opcional	Opcional	Opcional	Opcional	Opcional	Opcional	Opcional	Opcional	Opcional	Opcional
70449	Ventana de cristal tintado/transparente	sq.m.	Opcional	Opcional	Opcional	Opcional	Opcional	Opcional	Opcional	Opcional	Opcional	Opcional	Opcional
70450	Calentador oculto para sauna hasta 300x250 cm	un.	Opcional	Opcional	Opcional	Opcional	Opcional	N/A	N/A	Opcional	N/A	N/A	N/A
70451	Calentador oculto para sauna superior 300x250 cm	un.	Opcional	Opcional	Opcional	Opcional	Opcional	N/A	N/A	Opcional	N/A	N/A	N/A
70452	Pared adicional para calentador oculto	lin.m.	Opcional	Opcional	Opcional	Opcional	Opcional	N/A	N/A	Opcional	N/A	N/A	N/A
70453	Sistema de dosificación de aroma	un.	Opcional	Opcional	Opcional	Opcional	Opcional	Opcional	Opcional	Opcional	Opcional	Opcional	Opcional
70456	Protección pared decorativa hecha de piedras	un.	Opcional	Opcional	Opcional	Opcional	Opcional	N/A	N/A	N/A	Opcional	Opcional	N/A
70457	Kit RGB de cromoterapia con mando a distancia	un.	Opcional	Opcional	Opcional	Opcional	Opcional	N/A	Opcional	Opcional	Opcional	Opcional	Opcional
Request	Segundo lado totalmente de cristal	sq.m.	N/A	N/A	N/A	N/A	Opcional	Opcional	Opcional	N/A	N/A	N/A	N/A
Request	Panel de techo de cristal	sq.m.	Opcional	Opcional	Opcional	Opcional	Opcional	Opcional	Opcional	Opcional	N/A	N/A	N/A
Request	Pasamanos de seguridad del calentador	un.	standard	Opcional	standard	standard	standard	Opcional	Standard	N/A	N/A	Standard	N/A

Baños de vapor

ZONA DE TEMPERATURA

ASANA

CÓDIGO	73908	73909	73910	73911	73912
Dimensiones A-B (cm)	200x200x220	250x200x220	250x250x220	300x250x220	300x300x220
Potencia	9 kW	9 kW	9 kW	12 kW	12 kW
Control	Ecotouch				
Acabado paredes	Porcelánico Kelya (2)				
Acabado bancos	Porcelánico Sirius (1)				
Acabado accesorios	Negro Mate				
Techo	Metacrilato negro				
Iluminacion	LED perimetral blanco cálido en techo y bajo bancos				
Accesorios incluidos	2 puff				

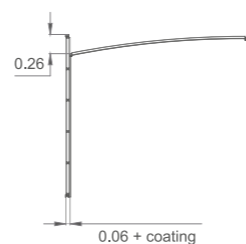
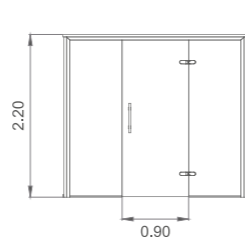
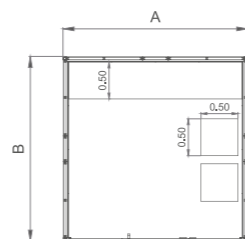

BANDHA

CÓDIGO	73921	73922	73923	73924
Dimensiones A-B (cm)	250x200x220	250x250x220	300x250x220	300x300x220
Potencia	9 kW	9 kW	12 kW	12 kW
Control	Ecotouch			
Acabado paredes	Porcelánico Gada (0)			
Acabado bancos	Porcelánico Gada (0)			
Acabado accesorios	Acero inoxidable			
Techo	Metacrilato Blanco			
Iluminacion	LED perimetral blanco cálido en techo y bajo bancos			
Accesorios incluidos	2 puffs + 1 lavabo porcelánico			

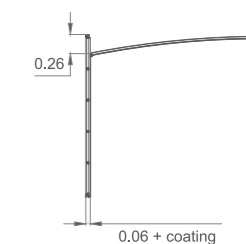
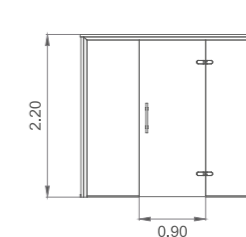
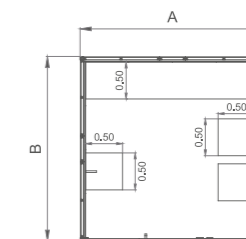

CALA

CÓDIGO	73913	73914	73915	73916
Dimensiones A-B (cm)	250x200x220	250x250x220	300x250x220	300x300x220
Potencia	9 kW	9 kW	12 kW	12 kW
Control	Ecotouch			
Acabado paredes	Porcelánico Kreta (2) + Sirius (1)			
Acabado bancos	Porcelánico Kreta (2)			
Acabado accesorios	Acero inoxidable			
Techo	Metacrilato negro			
Iluminacion	Cielo estrellado + Led perimetral bajo banco blanco cálido			
Accesorios incluidos	Lavabo porcelánico			

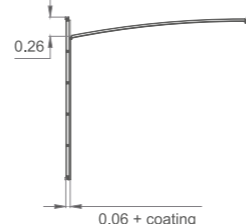
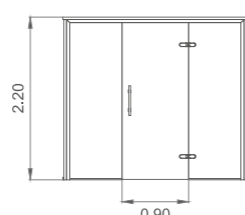
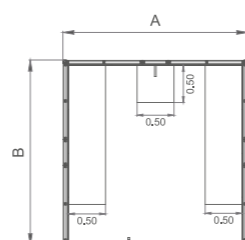

HARA

CÓDIGO	73925	73926	73927
Dimensiones A-B (cm)	250x250x220	300x250x220	300x300x220
Potencia	9 kW	12 kW	12 kW
Control	Ecotouch		
Acabado paredes	Porcelánico Radium (2)		
Acabado bancos	Porcelánico Nilium (2)		
Acabado accesorios	Mate negro		
Techo	Metacrilato negro		
Iluminacion	Cielo estrellado + Led perimetral blanco cálido bajo banco		
Accesorios incluidos	1 puff		

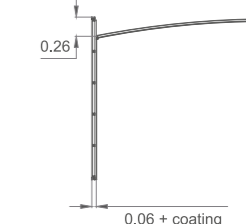
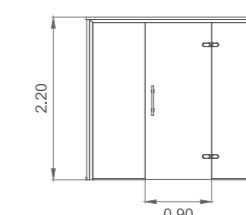
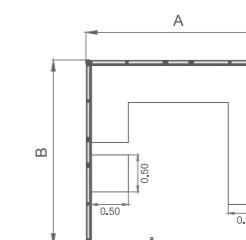

SUTRA

Referencias	73917	73918	73919	73920
Dimensiones A-B (cm)	250x200x220	250x250x220	300x250x220	300x300x220
Potencia	9 kW	9 kW	12 kW	12 kW
Control	Ecotouch			
Acabado paredes	Solid surface blanco			
Acabado bancos	Porcelánico Kairos (3)			
Acabado accesorios	Negro mate			
Techo	Metacrilato Blanco			
Iluminacion	LED perimetral blanco cálido en techo y bajo bancos			
Accesorios incluidos	-			

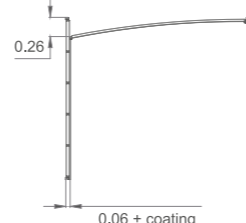
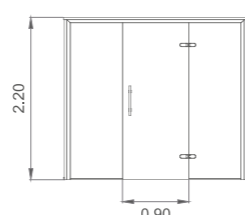
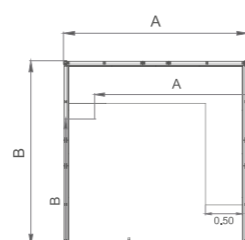

Crea tu opción configurable de baños de vapor:

ZONA DE TEMPERATURA

CÓDIGO CONFIGURABLE

DÍGITOS	12345	-	6	7-8	9-10	11	12	13	14
	CÓDIGO BASE		CONFIGURACIONES DE BANCO	ACABADOS BANCO	ACABADO PARED	PERFILERÍA	TECHO	Optional 1	Optional 2

EJEMPLO CÓDIGO CONFIGURABLE

DÍGITOS	74026	-	C	3F	SS	B	5	-	-
	CÓDIGO BASE		CONFIGURACIONES DE BANCO	ACABADO BANCO	ACABADO PARED	PERFILERÍA	TECHO	Optional 1	Optional 2



CÓDIGO BASE (Dígitos 1-5)

Código	74023	74024	74026	74027	74028
Dimensiones A-B (cm)	200x200x220	250x200x220	250x250x220	300x250x220	300x300x220
Potencia	9 kW	9 kW	9 kW	12 kW	12 kW
Control	Ecotouch				

CONFIGURACIONES DE BANCO (Dígito 6)

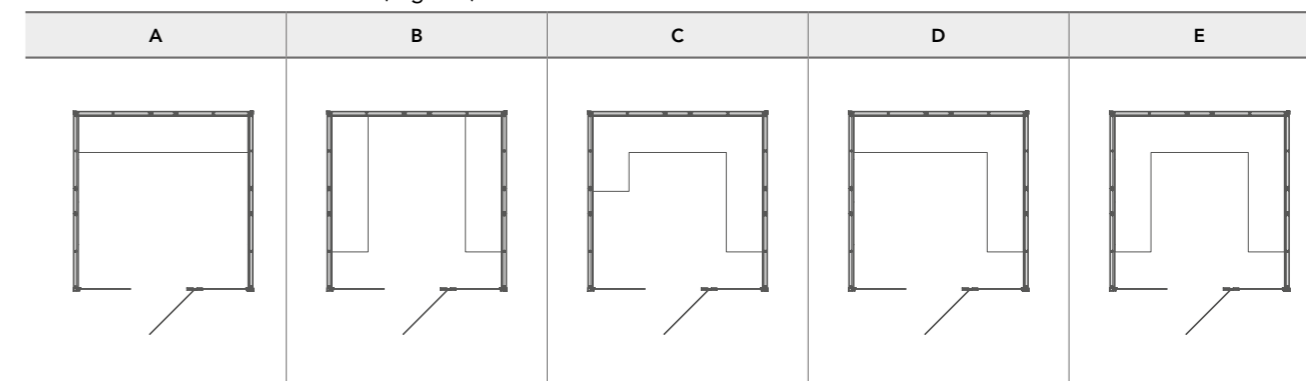

ACABADO DE BANCO Y PARED (Dígitos 7-8, 9-10)

SR	SIN REVESTIMIENTO
SS	SOLID SURFACE
*	PORCELÁNICO DE GRAN FORMATO

* Acabados y códigos de porcelánico de gran formato en pág. 322

PERFILERÍA (Dígito 11)

I	Inox Satinado
P	Plata mate
B	Lacado Negro

TECHO (Dígito 12)

1	Metacrilato Blanco
2	Metacrilato Negro
3	Metacrilato Blanco+LED
4	Metacrilato Negro+LED
5	Metacrilato Blanco+Cielo Estrellado
6	Metacrilato Negro+Cielo Estrellado

OPCIONALES (Dígitos 13, 14)

L	Lavabo
1	1 Puff
2	2 Puff
B	Descalcificador

Cabina de Hielo

ZONA DE TEMPERATURA

ASANA

CÓDIGO	73928	73929	73930	73931
Dimensiones A-B (cm)	250x200x220	250x250x220	300x250x220	300x300x220
Pared Hielo	2,5m	2,5m	2,5m	2,5m
Potencia	1,85 kW	1,85 kW	1,85 kW	1,85 kW
Control	Pantalla táctil			
Acabado paredes	Porcelánico Kelya			
Acabado bancos	Porcelánico Sirius			
Acabado accesorios	Negro Mate			
Techo	Metacrilato negro			
Iluminacion	LED perimetral blanco cálido en techo y bajo bancos			
Accesorios incluidos	Fuente de hielo techo + Recipiente			

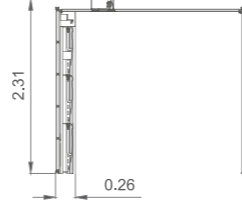
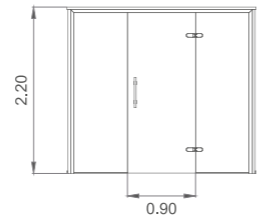
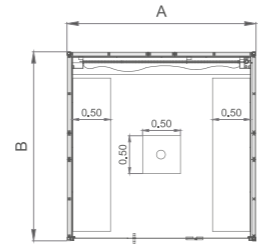

BANDHA

CÓDIGO	73883	73884	73885	73886	73887
Dimensiones A-B (cm)	250x200x220	250x200x220	250x250x220	300x250x220	300x300x220
Pared Hielo	2,0m	2,5m	2,5m	2,5m	2,5m
Potencia	1,20 kW	1,85 kW	1,85 kW	1,85 kW	1,85 kW
Control	Pantalla táctil				
Acabado paredes	Porcelánico Gada				
Acabado bancos	Porcelánico Gada				
Acabado accesorios	Acero inoxidable				
Techo	Metacrilato Blanco				
Iluminacion	LED perimetral blanco cálido en techo y bajo bancos				
Accesorios incluidos	Fuente de hielo pared + recipiente				

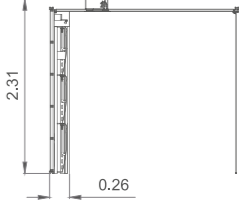
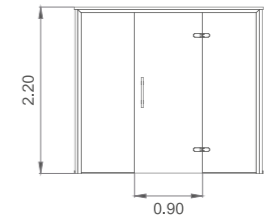
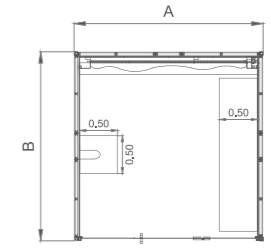

CALA

CÓDIGO	73932	73933	73934	73935	73936
Dimensiones A-B (cm)	200x200x220	250x200x220	250x250x220	300x250x220	300x300x220
Pared Hielo	2,0m	2,5m	2,5m	2,5m	2,5m
Potencia	1,20 kW	1,85 kW	1,85 kW	1,85 kW	1,85 kW
Control	Pantalla táctil				
Acabado paredes	Porcelánico Kreta + Sirius				
Acabado bancos	Porcelánico Kreta				
Acabado accesorios	Acero inoxidable				
Techo	Metacrilato negro				
Iluminacion	Cielo estrellado + Led perimetral bajo banco blanco cálido				
Accesorios incluidos	Fuente de hielo pared + recipiente				

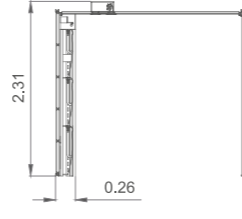
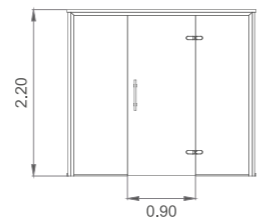
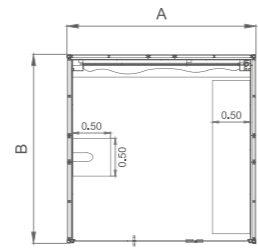

HARA

CÓDIGO	73888	73889	73890	73891
Dimensiones A-B (cm)	250x200x220	250x250x220	300x250x220	300x300x220
Pared Hielo	2,5m	2,5m	2,5m	2,5m
Potencia	1,85 kW	1,85 kW	1,85 kW	1,85 kW
Control	Pantalla táctil			
Acabado paredes	Porcelánico Radium			
Acabado bancos	Porcelánico Nilium			
Acabado accesorios	Mate negro			
Techo	Metacrilato negro			
Iluminacion	Cielo estrellado + Led perimetral blanco cálido bajo banco			
Accesorios incluidos	Fuente de hielo techo + recipiente			

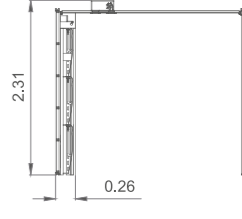
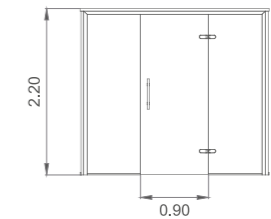
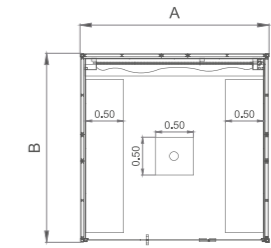

SUTRA

CÓDIGO	73937	73938	73939	73940
Dimensiones A-B (cm)	250x200x220	250x250x220	300x250x220	300x300x220
Pared Hielo	2,5m	2,5m	2,5m	2,5m
Potencia	1,85 kW	1,85 kW	1,85 kW	1,85 kW
Control	Pantalla táctil			
Acabado paredes	Solid surface blanco			
Acabado bancos	Porcelánico Kairos			
Acabado accesorios	Negro mate			
Techo	Metacrilato negro			
Iluminacion	LED perimetral blanco cálido en techo y bajo bancos			
Accesorios incluidos	Fuente de hielo techo + recipiente			

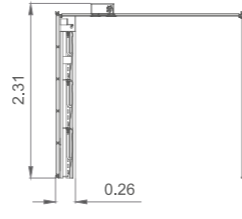
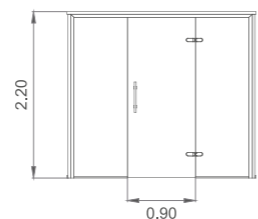
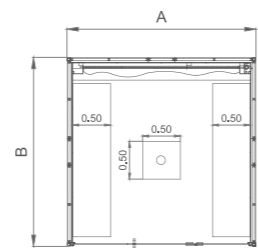

Crea tu opción configurable de cabina de hielo:

Z O N A D E T E M P E R A T U R A

CÓDIGO CONFIGURABLE

DÍGITOS	12345	-	6	7-8	9-10	11	12	13	14
	CÓDIGO BASE		CONFIGURACIONES DE BANCO	ACABADO BANCO	ACABADO PARED	PERFILERÍA	TECHO	Optional 1	Optional 2

EJEMPLO CÓDIGO CONFIGURABLE

DÍGITOS	74026	-	C	3F	SS	B	5	-	-
	CÓDIGO BASE		CONFIGURACIONES DE BANCO	ACABADO BANCO	ACABADO PARED	PERFILERÍA	TECHO	Optional 1	Optional 2

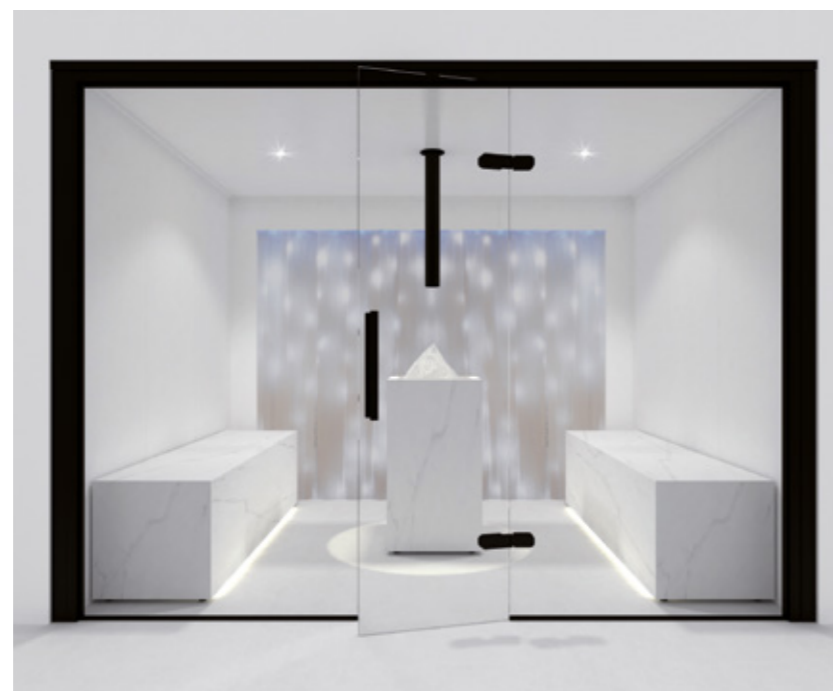

CÓDIGO BASE (Dígitos 1-5)

Código	74029	74030	74031	74032	74033
Dimensiones A-B (cm)	200x200x220	250x200x220	250x250x220	300x250x220	300x300x220
Pared Hielo	2,0m	2,5m	2,5m	2,5m	2,5m
Potencia	1,20 kW	1,85 kW	1,85 kW	1,85 kW	1,85 kW
Control	Pantalla táctil				

CONFIGURACIONES DE BANCO (Dígito 6)

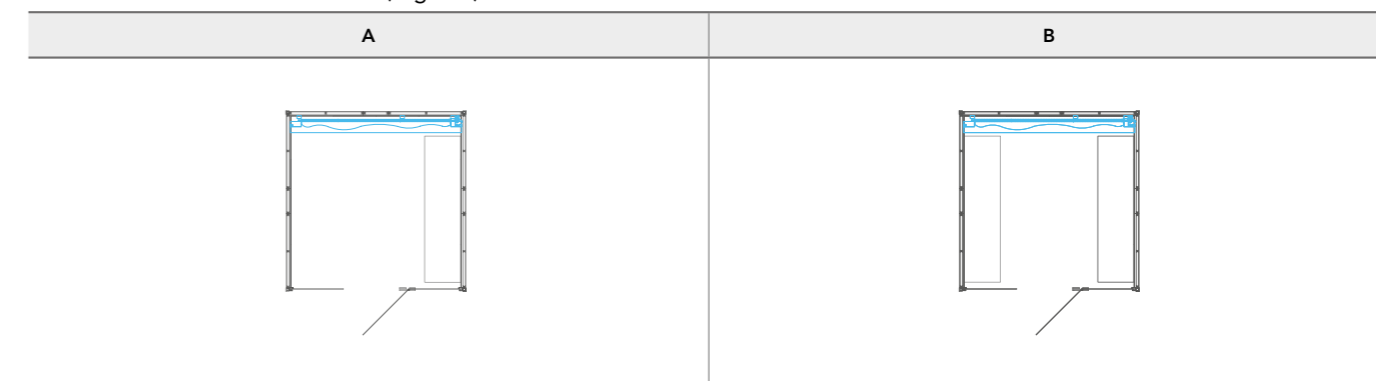

ACABADO DE BANCO Y PARED (Dígitos 7-8, 9-10)

SR	SIN REVESTIMIENTO
SS	SOLID SURFACE
*	PORCELÁNICO DE GRAN FORMATO

* Acabados y códigos de porcelánico de gran formato en pág. 322

PERFILERÍA (Dígito 11)

I	Inox Satinado
P	Plata mate
B	Lacado Negro

TECHO (Dígito 12)

1	Metacrilato Blanco
2	Metacrilato Negro
3	Metacrilato Blanco+LED
4	Metacrilato Negro+LED
5	Metacrilato Blanco+Cielo Estrellado
6	Metacrilato Negro+Cielo Estrellado

OPCIONALES (Dígitos 13, 14)

L	Recipiente de hielo
1	1 Puff
2	2 Puff
H	Fuente de hielo pared
Y	Fuente de hielo techo
J	Fuente de hielo pared+ Recipiente
K	Fuente de hielo techo + Recipiente

Fuente de Hielo

ZONA DE TEMPERATURA

CÓDIGO	KIT GENERADOR DE HIELO
73892	Techo acero inoxidable
73894	Techo negro mate
73893	Pared acero inoxidable
73895	Pared negro mate

MÁQUINA DE HIELO

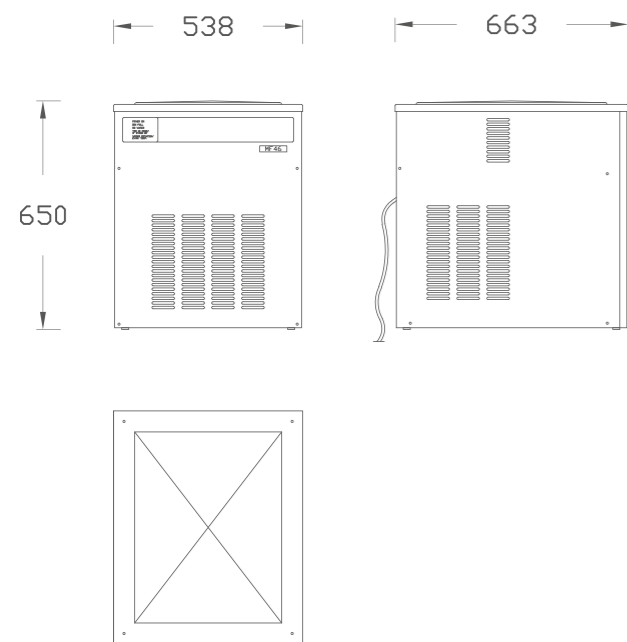

TUBO DE CAÍDA

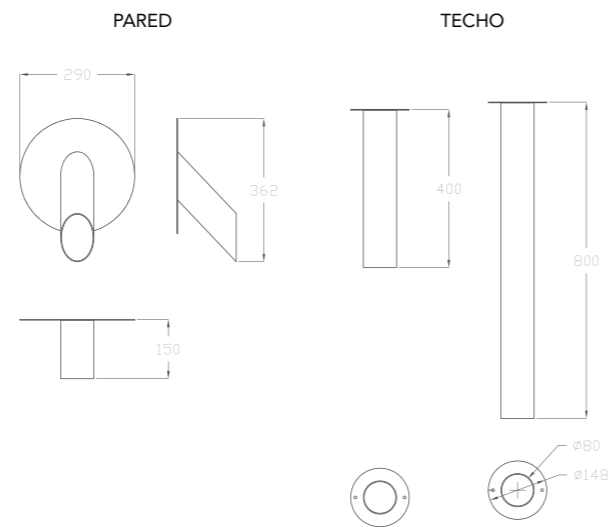

Disponible en otras longitudes hasta máximo 1m
Acabados: Acero inox o Negro mate

CONTENIDO DEL KIT - PARED

- Máquina de hielo troceadora 200 (kg/24h)
- Tubo para caída de hielo en pared 150x80x2 de acero inoxidable 316 en acabado acero inoxidable brillante o negro mate.
- Fotocélula para fijar en pared.
- Escuadras de soporte para máquina troceadora.
- Equipo de control de nivel de hielo.
- Recipiente de hielo no incluido

CONTENIDO DEL KIT - TECHO

- Máquina de hielo troceadora 200 (kg/24h)
- Tubo para caída de hielo en techo 800x129x2 de acero inoxidable 316 en acabado acero inoxidable brillante o negro mate.
- Fotocélula incorporada en tubo.
- Escuadras de soporte para máquina troceadora.
- Equipo de control de nivel de hielo.
- Recipiente de hielo no incluido

CÓDIGO	RECIPIENTE DE HIELO
73896	ASANA
73897	CALA
73898	SUTRA
73899	BANDHA
73900	HARA
74034	CONFIGURABLE

La opción configurable está disponible en cualquiera de los acabados configurables para baños de vapor y cabinas de hielo

RECIPIENTE DE HIELO

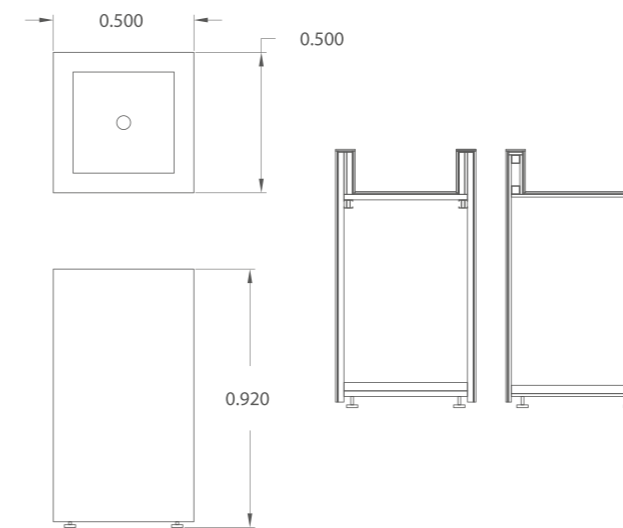

CARACTERÍSTICAS

Recipiente fabricado en porcelánico de gran formato. Aro base inferior en aluminio anodizado.
Capacidad de 20 L.

- ASANA: Forrado en porcelánico de gran formato negro pizarra Sirius (grupo 1)
- BANDHA: Forrado en porcelánico de gran formato arena Gada (Grupo 0).
- CALA: Forrado en porcelánico de gran formato gris piedra Kreta (Grupo 2).
- HARA: Forrado en porcelánico de gran formato Nilium (Grupo 2).
- SUTRA: Forrado en porcelánico de gran formato Kairos (Grupo 3).

Porcelánico de gran formato

Z O N A D E T E M P E R A T U R A

GRUPO 0



0A - Aldem



0B - Blanc concrete



0C - Gada



0D - Qatar



0E - Sirocco

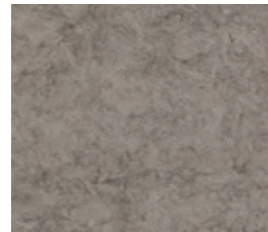

0F - Vegha

GRUPO 1

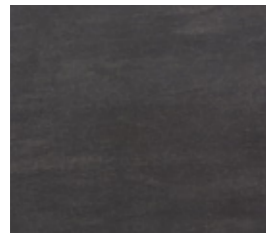

1A - Bromo



1B - Danae

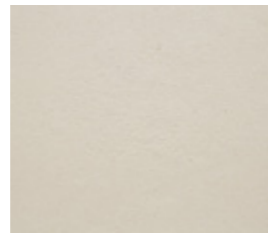

1C - Edora

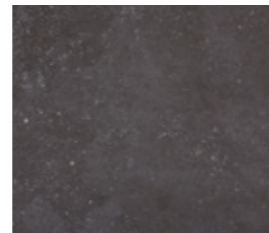

1D - Fossil

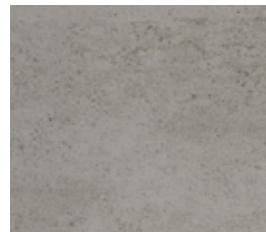

1E - Keon

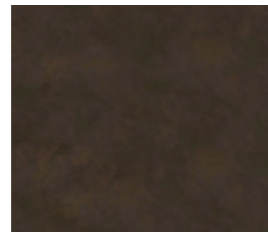

1F - Keranium

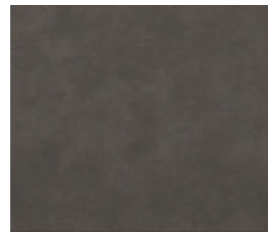

1G - Milar

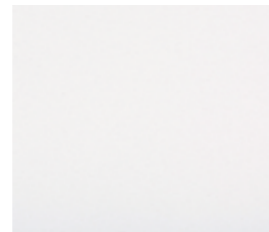

1H - Nayla

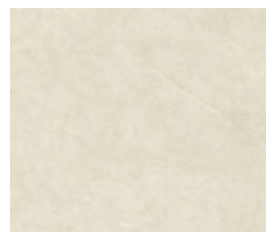

1I - Sasea

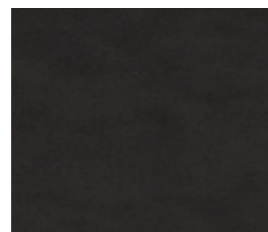

1J - Sirius

GRUPO 2



2A - Domoos



2B - Galema

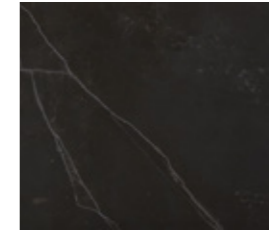

2C - Kelya



2D - Kira



2E - Korus

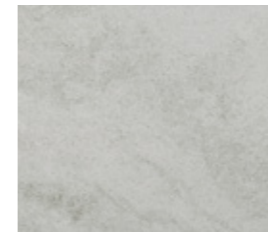

2F - Kovik



2G - Kreta



2H - Laos

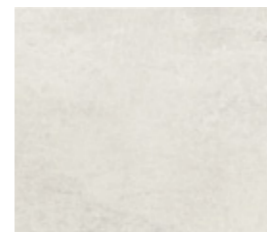

2I - Lunar

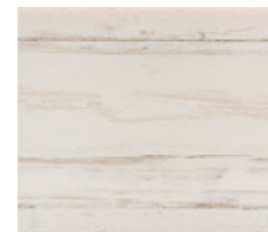

2J - Makai

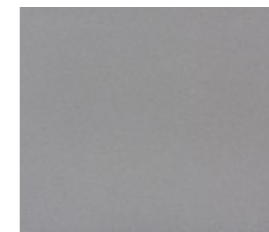

2K - Manhattan



2L - Nilium

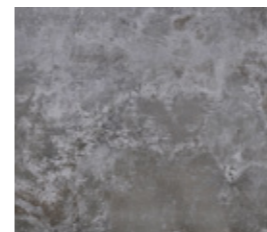

2M - Orix

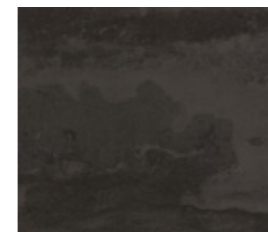

2N - Radium



2O - Soke

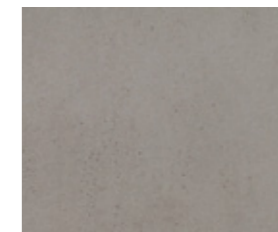

2P - Strato



2Q - Trilium



2R - Ventus



2S - Vera

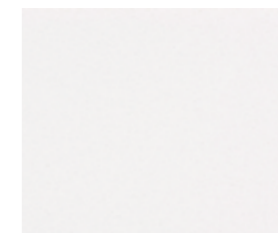

2T - Vienna

Porcelánico de gran formato

ZONA DE TEMPERATURA

GRUPO 3



3A - Aura



3B - Blaze



3C - Entzo



3D - Fiord



3E - Glacier



3F - Kairos

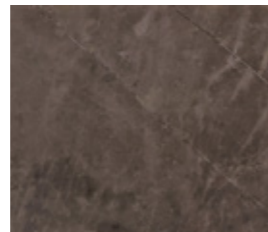

3G - Korso

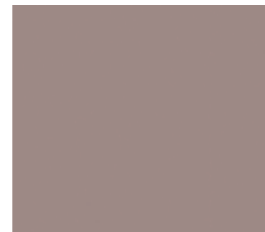

3H - Lumina



3I - Opera



3J - Portum



3K - Sogne



3L - Splendor



3M - Tundra

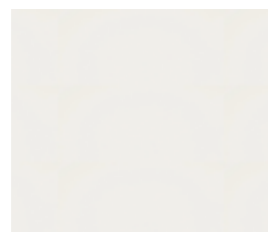

3N - Zenith

Cerámicos

ZONA DE TEMPERATURA

Complementa tus cabinas listas para revestir o tus tumbonas de relax con la gama de cerámicos de Astralpool

SIXTIES

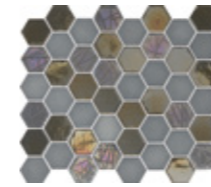

GREY
32 x 29 cm.
12,60" x 11,42"
GREY60F D3



PINK
32 x 29 cm.
12,60" x 11,42"
PINK60F D3



WHITE
32 x 29 cm.
12,60" x 11,42"
WHIT60F D3



BURGUNDY
32 x 29 cm.
12,60" x 11,42"
BURG60F D3

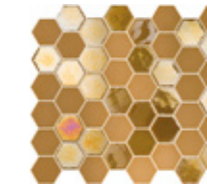

MUSTARD
32 x 29 cm.
12,60" x 11,42"
MUST60F D

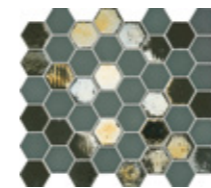

KHAKI
32 x 29 cm.
12,60" x 11,42"
KHAK60F D3



PEARL TAUPE
32 x 29 cm.
12,60" x 11,42"
G33560F D3

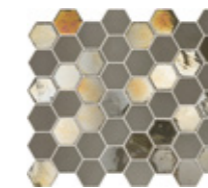

TAUPE
32 x 29 cm.
12,60" x 11,42"
TAUP60F D3

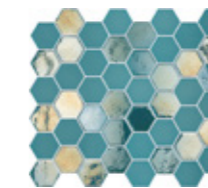

TURQUOISE
32 x 29 cm.
12,60" x 11,42"
TURQ60F D3

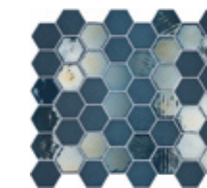

BLUE
32 x 29 cm.
12,60" x 11,42"
BLUE60F D3

SIXTIES MATT



MATT WHITE
32 x 29 cm.
12,60" x 11,42"
MA1860F D3



MATT BLACK
32 x 29 cm.
12,60" x 11,42"
MA3060F D3



MATT IVORY
32 x 29 cm.
12,60" x 11,42"
MA3160F D3



MATT GREY
32 x 29 cm.
12,60" x 11,42"
MA2260F D3

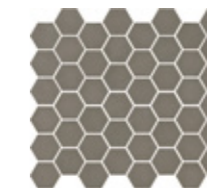

MATT TAUPE
32 x 29 cm.
12,60" x 11,42"
MA2360F D3



MATT KHAKI
32 x 29 cm.
12,60" x 11,42"
MA2160F D3



MATT BLUE
32 x 29 cm.
12,60" x 11,42"
MA2660F D3



MATT TURQUOISE
32 x 29 cm.
12,60" x 11,42"
MA2060F D3

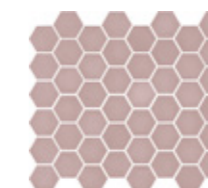

MATT PINK
32 x 29 cm.
12,60" x 11,42"
MA1960F D3

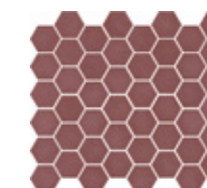

MATT BURGUNDY
32 x 29 cm.
12,60" x 11,42"
MA2560F D3

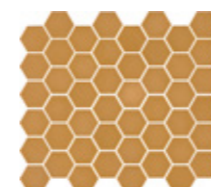

MATT MUSTARD
32 x 29 cm.
12,60" x 11,42"
MA2460F D3



MATT SAND
32 x 29 cm.
12,60" x 11,42"
MA3260F D3

Cerámicos

ZONA DE TEMPERATURA

IRON 5X5

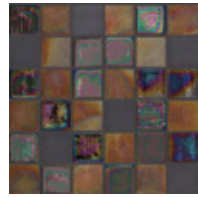

GOLD
31 x 31 cm.
12,20" x 12,20"
GOLD50F B10



OXID
31 x 31 cm.
12,20" x 12,20"
OXID50F B10

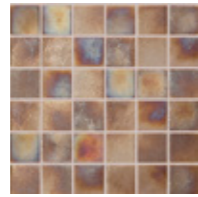

BRONZE
31 x 31 cm.
12,20" x 12,20"
BRON50F B10

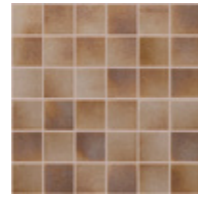

COPPER
31 x 31 cm.
12,20" x 12,20"
COPP50F B9



SILVER
31 x 31 cm.
12,20" x 12,20"
SILV50F B10

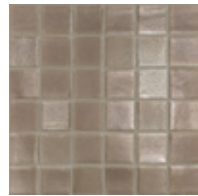

STEEL
31 x 31 cm.
12,20" x 12,20"
STEE50F B9

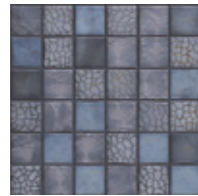

HERMES 5X5
31 x 31 cm.
12,20" x 12,20"
HERM50F B10

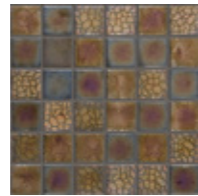

TERRA 5X5
31 x 31 cm.
12,20" x 12,20"
TERR50F B10

MIX DECOR

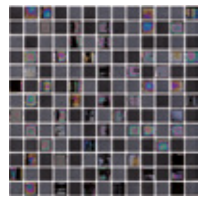

TOKYO
33,4 x 33,4 cm.
13,15" x 13,15"
33% MA09
33% MT05
33% G312
TOKY25Y L5

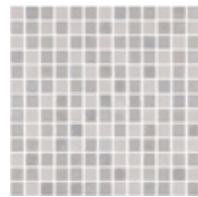

MILAN
33% MA13
33% MT07
33% G329
MILA25Y L5

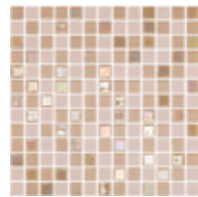

DURBAN
33,4 x 33,4 cm.
13,15" x 13,15"
33% MA14
33% MT08
33% G330
DURB25Y L5



PARIS
33,4 x 33,4 cm.
13,15" x 13,15"
33% NIEBLA BLANCO
33% MT04
33% G305
PARI25Y L4

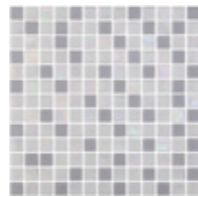

SYDNEY
33,4 x 33,4 cm.
13,15" x 13,15"
33% NIEBLA BLANCO
33% MT01
33% G328
SYDN25Y L4

SILK/SILK

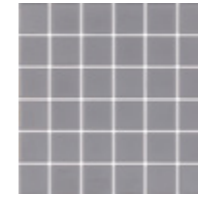

558 ANTIDESLIZANTE
31 x 31 cm.
12,20" x 12,20"
055850A B8

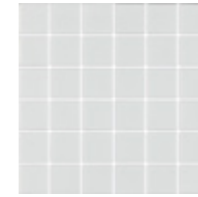

BLANCO ANTIDESLIZANTE
31 x 31 cm.
12,20" x 12,20"
BNCO50A B8

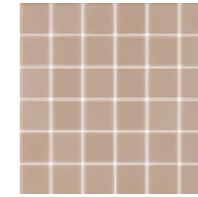

ARENA ANTIDESLIZANTE
31 x 31 cm.
12,20" x 12,20"
AREN50A B8



BLANCO ANTIDESLIZANTE
33,4 x 33,4 cm.
13,15" x 13,15"
BNCO25AY B1

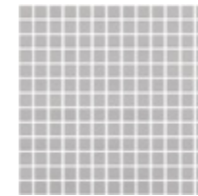

GRIS CLARO ANTIDESLIZANTE
33,4 x 33,4 cm.
13,15" x 13,15"
GRCL25AY B3

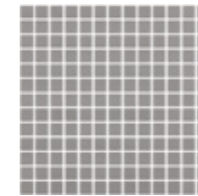

258 ANTIDESLIZANTE
33,4 x 33,4 cm.
13,15" x 13,15"
025825AY B3

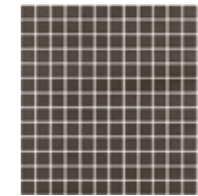

NEGRO ANTIDESLIZANTE 33,4 x 33,4 cm.
13,15" x 13,15"
NEGR25AY B3

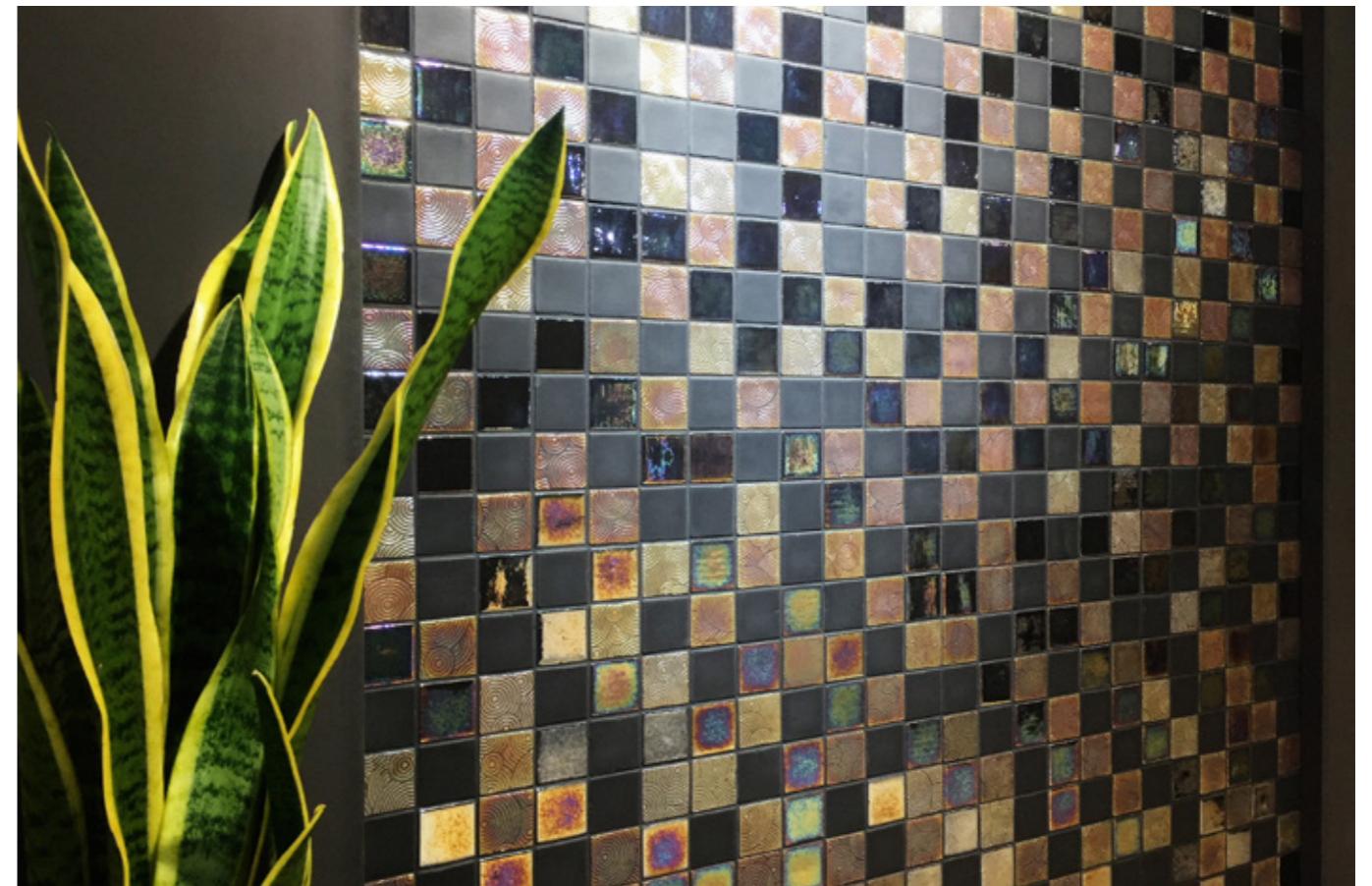

Generador de nieve

Z O N A D E T E M P E R A T U R A

MODELO	SNOWFALL 05L	SNOWFALL 08W	SNOWFALL 16W	SNOWFALL 25W	SNOWFALL 32W
CÓDIGO	73945	73946	73947	73948	73949
GENERAL					
Medidas	650 x 650 x 437mm	910 x 830 x 480mm	910 x 830 x 480mm	910 x 830 x 900mm	2 x 910 x 830 x 480mm 1 x 680 x 830 x 480mm
Medidas (condensador)	650 x 650 x 468mm				
Peso	80 kg	90 kg	90 kg	125 kg	190 kg
Refrigeración	Aire	Agua	Agua	Agua	Agua
Conexión	230 V	230 V	230 V	400 V	400 V
Potencia	0,9 kW / 3,4A	0,9 kW / 7,2A	1,1 kW / 7,2A	2,4 kW / 4,5A	2,8 kW / 5,1A
NIEVE					
Calidad	Natural	Natural	Natural	Natural	Natural
Peso	appx 140kg/m ³	appx 140kg/m ³	appx 140kg/m ³	appx 140kg/m ³	appx 140kg/m ³
Caudal	appx 0,7 m ³ /d	appx 1,2m ³ /d	appx 2,3m ³ /d	appx 3,4m ³ /d	appx 4,6m ³ /d
TEMPERATURA					
Area nieve	max. +45°C	max. +45°C	max. +45°C	max. +45°C	max. +45°C
Area intalación	max. +35°C	max. +35°C	max. +35°C	max. +35°C	max. +35°C
OPCIONAL					
Iluminación nieve / LED	✓	✓	✓	✓	✓
Sensor de altura de nieve	✓	✓	✓	✓	✓
Encendido y apagado automático	✓	✓	✓	✓	✓





Características técnicas

Al-Haya

ZONA DE AGUAS

Duchas emocionales

ZONA DE AGUAS

CÓDIGO	DESCRIPCIÓN	ILUMINACIÓN	JETS	MEDIDAS (cm)	CONTROL	OPCIONALES
AF-FL001	SENSE PRO	RGB		70 x 70	4 programas pre-establecidos	- - -

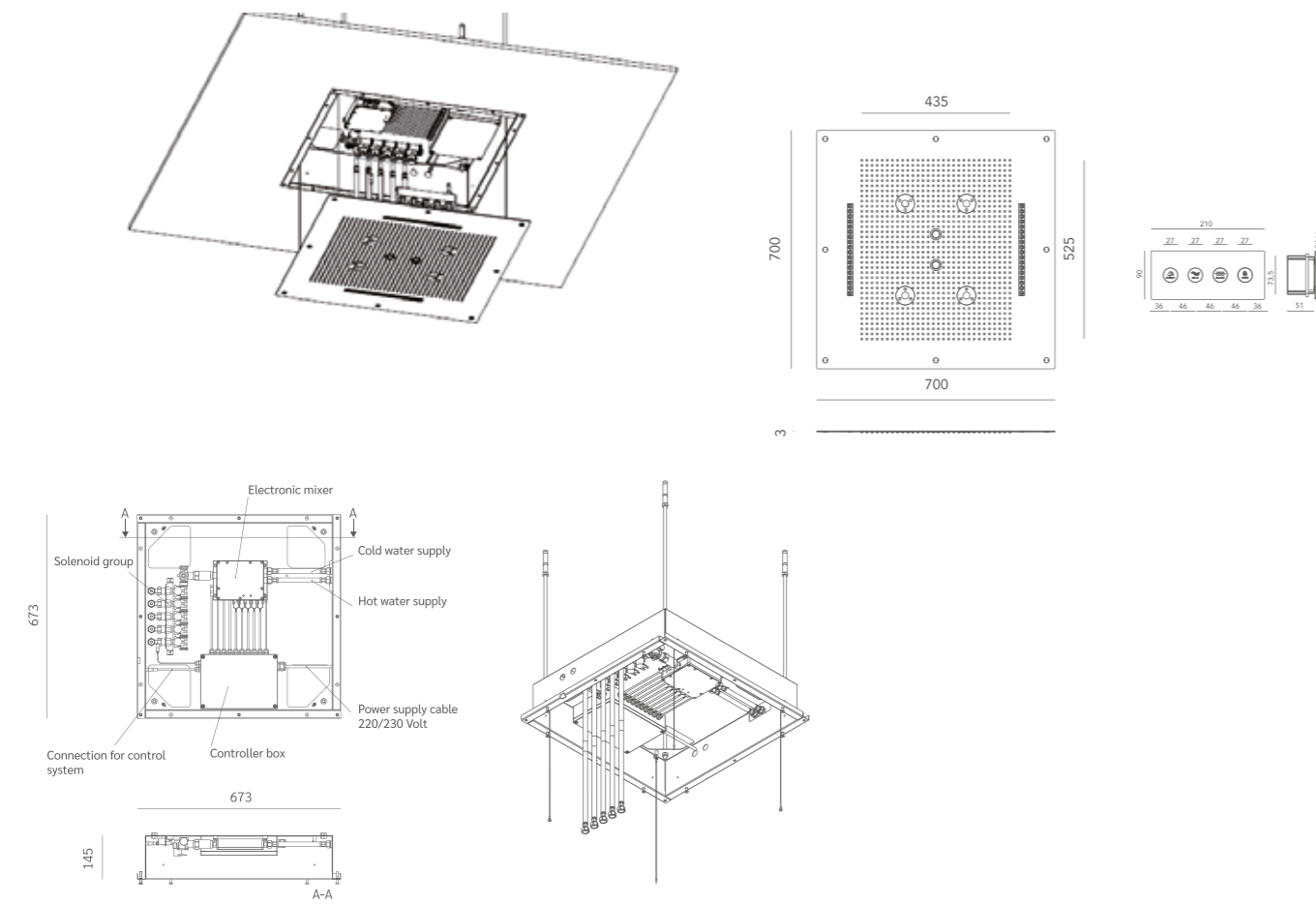

- Cabezal de ducha cuadrado empotrable en techo 700x700 mm.
- Kit completo con caja de control para jets, luces, temperatura del agua y sistema de fijación. Incluye teclado empotrado empotrado en pared, en acero inox con 4 botones IP67 y caja de montaje empotrado de 7 módulos (tipo 506) con control electrónico para gestionar 4 programas preconfigurados: Relax, Energy, Balance, Sport. Transformador de carga de 12V.
- Materiales: placa de acero inoxidable acabado súper espejo, membrana antical en silicona líquida
- Profundidad del techo: 150 mm.
- Suministro de agua: 1/2 "pulgada
- Presión de funcionamiento: 1,5 / 5 bar.
- Presión recomendada: 3 bar.

CÓDIGO	DESCRIPCIÓN	ILUMINACIÓN	JETS	MEDIDAS (cm)	CONTROL	OPCIONALES
AF-FL002	AQUA SEQUENCE	RGB		70 x 70	Sequence (1 botón)	
AF-FL003	AQUA SEQUENCE WHITE	WHITE				
AF-FL004	AQUA SEQUENCE NUDE	-				
AF-FL005	AQUA	RGB		70 x 70	Manual (4 botones)	
AF-FL006	AQUA WHITE	WHITE				
AF-FL007	AQUA NUDE	-				

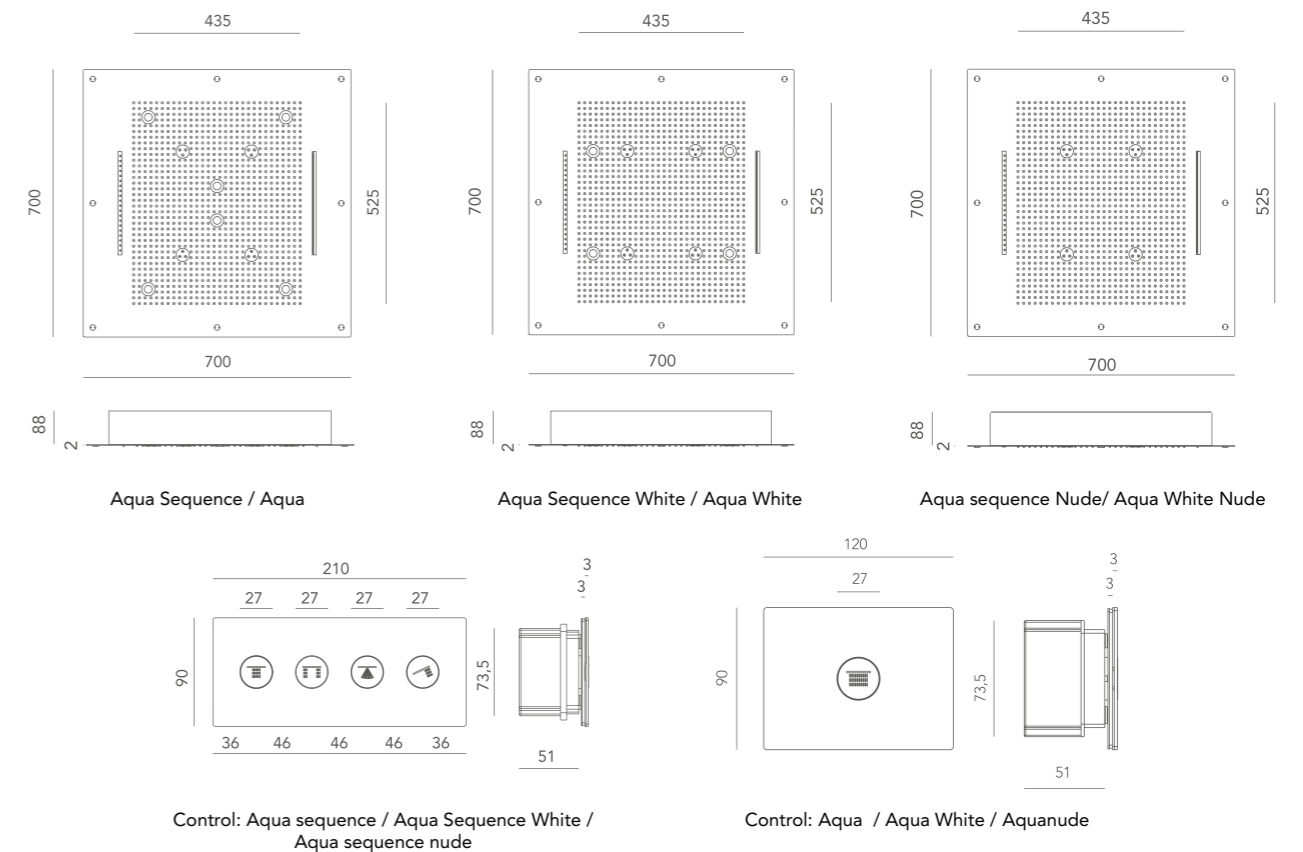

- Cabezal de ducha cuadrado empotrable en techo 700 x 700 mm. 4 patrones de agua: 1 chorro de lluvia, 4 chorros nebulizados, 1 chorro tropical y 1 chorro de cascada.
- Aqua sequence y Aqua : incluido 6 focos led con cromoterapia.
- Aqua sequence White y Aqua White : incluido 4 focos led blanco .
- Placa de acero inoxidable súper espejo, membrana antical en silicona líquida.
- Profundidad del techo: 100 mm.
- Suministro de agua: 1/2 " pulgada.
- Presión de funcionamiento: 1,5 / 5 bar.
- Presión recomendada: 3 bar.
- Kit completo con sistema de fijación.

Duchas emocionales

ZONA DE AGUAS

CÓDIGO	DESCRIPCIÓN	ILUMINACIÓN	JETS	MEDIDAS (cm)	CONTROL	OPCIONALES
AF-FL008	INFINITY SEQUENCE	RGB		42 x 42	Sequence (1 botón)	
AF-FL009	INFINITY SEQUENCE WHITE	WHITE				
AF-FL010	INFINITY SEQUENCE NUDE	-				
AF-FL011	INFINITY	RGB		42 x 42	Manual (3 botones)	
AF-FL012	INFINITY WHITE	WHITE				
AF-FL013	INFINITY NUDE	-				

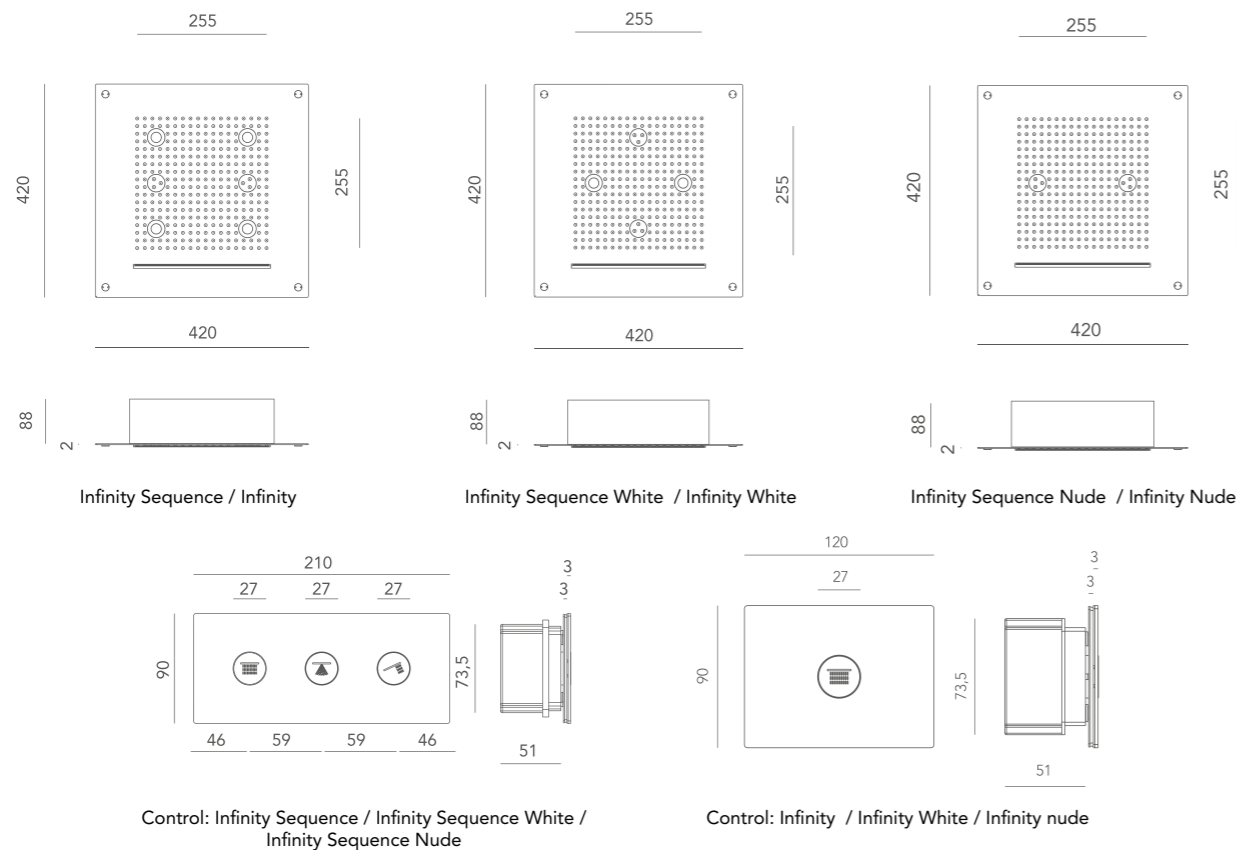

- Cabezal de ducha cuadrado empotrable de techo 420 x 420 mm. 3 patrones de agua: 1 chorro de lluvia, 2 chorros nebulizados 1 chorro de cascada
- Infinity sequence y Infinity : incluido 4 focos led con cromoterapia.
- Infinity sequence White y Infinity White : incluido 2 focos led banco
- Placa de acero inoxidable súper espejo, membrana antical en silicona líquida.
- Profundidad del techo: 100 mm.
- Suministro de agua: 1/2 "pulgada
- Presión de funcionamiento: 1,5 / 5 bar.
- Presión recomendada: 3 bar.
- Kit completo con sistema de fijación

CÓDIGO	DESCRIPCIÓN	ILUMINACIÓN	JETS	MEDIDAS (cm)	CONTROL	OPCIONALES
AF-FL014	VITA	RGB		Ø50	Manual (2 botones)	
AF-FL015	VITA WHITE	WHITE				
AF-FL016	VITA NUDE	-				

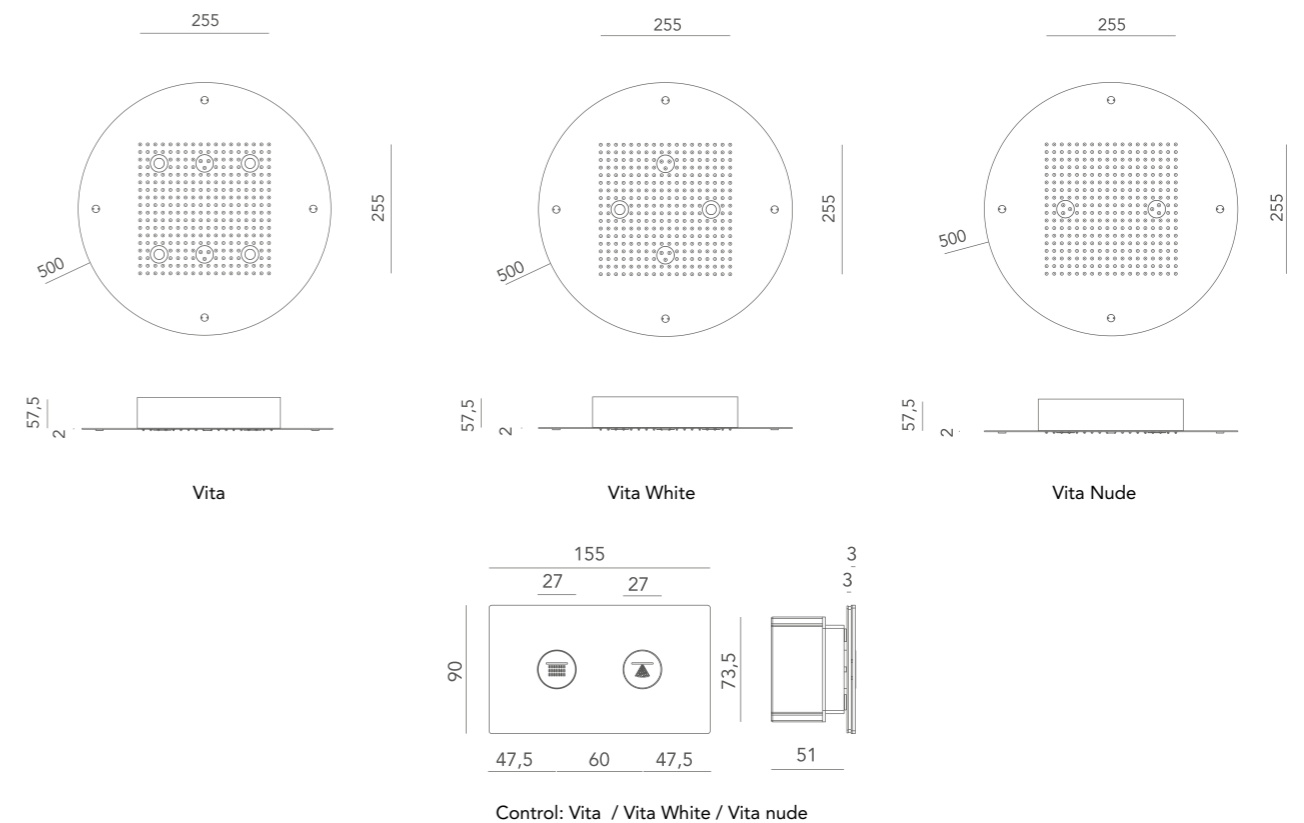

- Cabezal de ducha redondo empotrable de techo Ø500 mm. 2 patrones de agua: 1 chorro de lluvia y 2 chorros nebulizados
- Infinity sequence y Infinity : incluido 4 focos led con cromoterapia.
- Infinity sequence White y Infinity White: incluido 2 focos led banco
- Placa de acero inoxidable súper espejo, membrana antical en silicona líquida.
- Profundidad del techo: 100 mm.
- Suministro de agua: 1/2 "pulgada
- Presión de funcionamiento: 1,5 / 5 bar.
- Presión recomendada: 3 bar.
- Kit completo con sistema de fijación.

Túneles Emocionales

ZONA DE AGUAS

CÓDIGO	DESCRIPCIÓN	ILUMINACIÓN	JETS	MEDIDAS (cm)	CONTROL	OPCIONALES
AF-FL033	AQUA	RGB		42 x 42	1 botón	

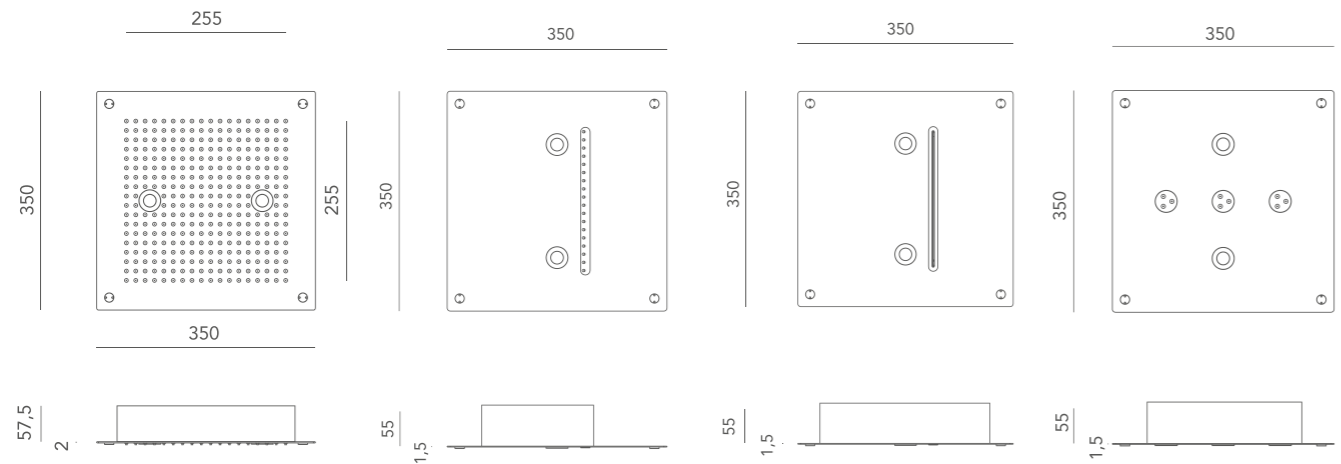

1 jet de lluvia incluido 2 focos led con cromoterapia.

1 jet tropical incluido 2 focos led con cromoterapia.

3 jets nebulizados incluidos 2 focos led con cromoterapia

3 chorros atomizados incluidos 2 focos led con cromoterapia.

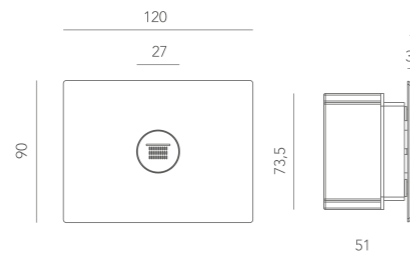

Activación secuencia con botón.
(Opcional: Camino inverso)

- Materiales: placa de acero inoxidable súper espejo, membrana antical en silicona líquida.
- Profundidad del techo: 100 mm.
- Suministro de agua: 1/2 "pulgada
- Presión de funcionamiento: 1,5 / 5 bar.
- Presión recomendada: 3 bar.
- Posibilidad de accionar la secuencia de forma inversa con el accesorio (no incluido) inverted path.

CÓDIGO	DESCRIPCIÓN	ILUMINACIÓN	JETS	MEDIDAS (cm)	CONTROL	OPCIONALES
AF-FL034	INFINITY	RGB		5 x 35x15	1 botón	

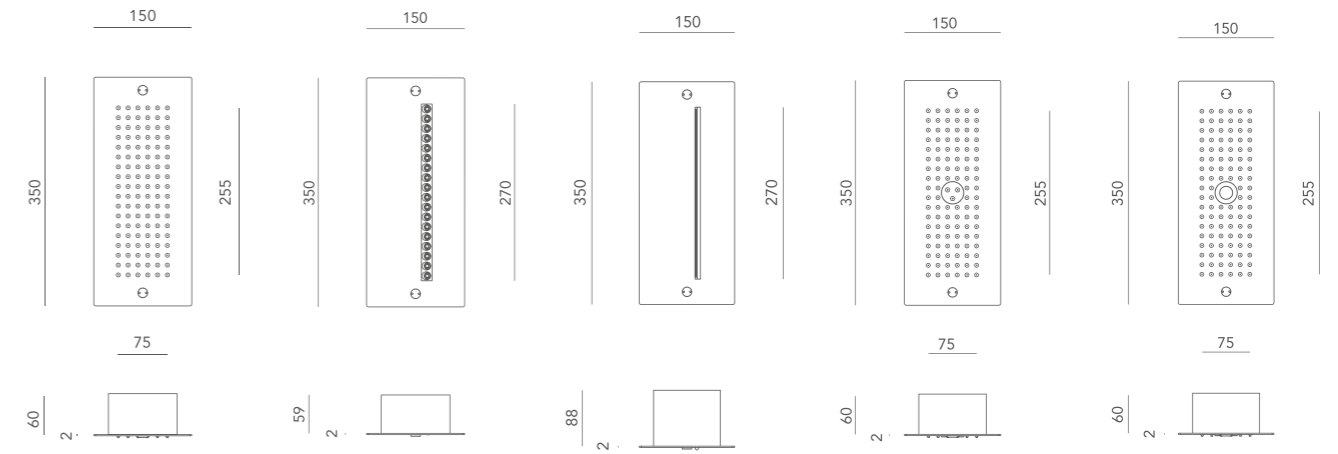

1 jet de lluvia

1 jet tropical aireador

1 jet cascada

1 jet de lluvia + 1 jet nebulizador

1 jet de lluvia + 1 jet aireador

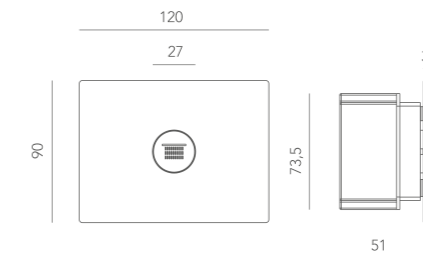

Activación secuencia con botón.
(Opcional: Camino inverso)

- Materiales: placa de acero inoxidable súper espejo, membrana antical en silicona líquida.
- Profundidad del techo: 100 mm.
- Suministro de agua: 1/2 "pulgada
- Presión de funcionamiento: 1,5 / 5 bar.
- Presión recomendada: 3 bar.
- Posibilidad de accionar la secuencia de forma inversa con el accesorio (no incluido) inverted path.

Túneles Emocionales

ZONA DE AGUAS

CÓDIGO	DESCRIPCIÓN	ILUMINACIÓN	JETS	MEDIDAS (cm)	CONTROL	OPCIONALES
AF-FL035	VITA	RGB		2 x 35x15 1 x 35x35	1 botón	

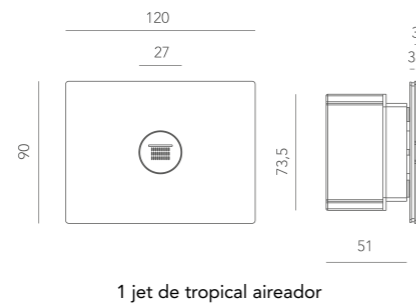
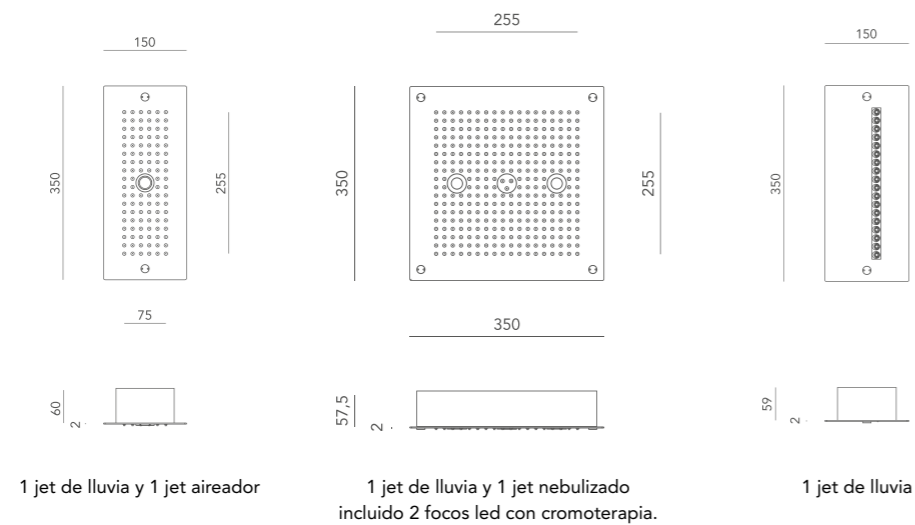

- Materiales: placa de acero inoxidable súper espejo, membrana antical en silicona líquida.
- Profundidad del techo: 100 mm.
- Suministro de agua: 1/2 "pulgada
- Presión de funcionamiento: 1,5 / 5 bar.
- Presión recomendada: 3 bar.
- Posibilidad de accionar la sequencia de forma inversa con el accesorio (no incluido) inverted path.



Duchas de contraste

Z O N A D E A G U A S

CÓDIGO	DESCRIPCIÓN	ILUMINACIÓN	JETS	OPCIONALES
AF-FL037	COLD - DUCHA DE CONTRASTE	RGB		



- 3 Bodyjet de cuerpo encastrado en latón cromado con control secuencial con jet nebulizador. Incluye led RGB para cromoterapia y control de temperatura.
- Conexión de agua 1/2"
- Absorción 350mA

CÓDIGO	DESCRIPTION	LIGHING	JETS	OPCIONALES
AF-FL038	HOT&COLD - DUCHA DE CONTRASTE	RGB		

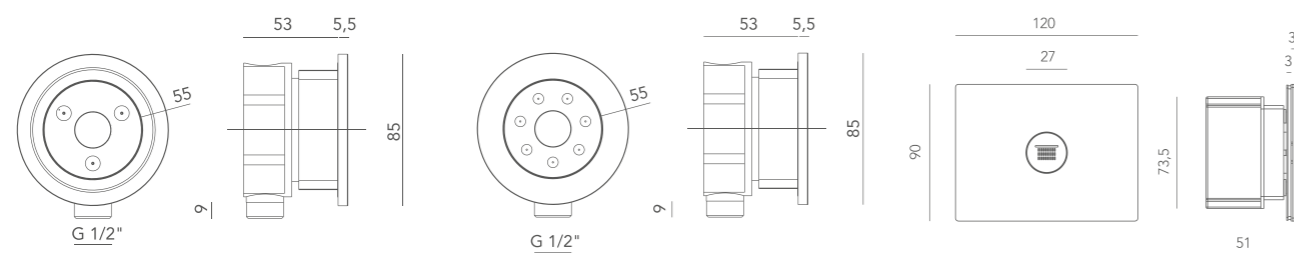

- 3 + 3 Bodyjet de cuerpo encastrado en latón cromado con control secuencial con jet nebulizador y jet atomizador. Incluye led RGB para cromoterapia y control de temperatura.
- Conexión de agua 1/2"
- Absorción 350mA

CÓDIGO	DESCRIPTION
87038	DUCHA CUBO

- Cubo con soporte fijo a la pared o techo.
- Capacidad: 4,5 - 7,5 litros
- Dimensiones del diámetro superior: 305mm
- Altura: 270mm
- Altura de cadena: 630mm
- Radio de pivotaje: 480mm
- Conexión de tubería: 1/2"

Ducha horizontal

Z O N A D E A G U A S

CÓDIGO	DESCRIPCIÓN	ILUMINACIÓN	JETS
AF-FL036	DUCHA HORIZONTAL	RGB	

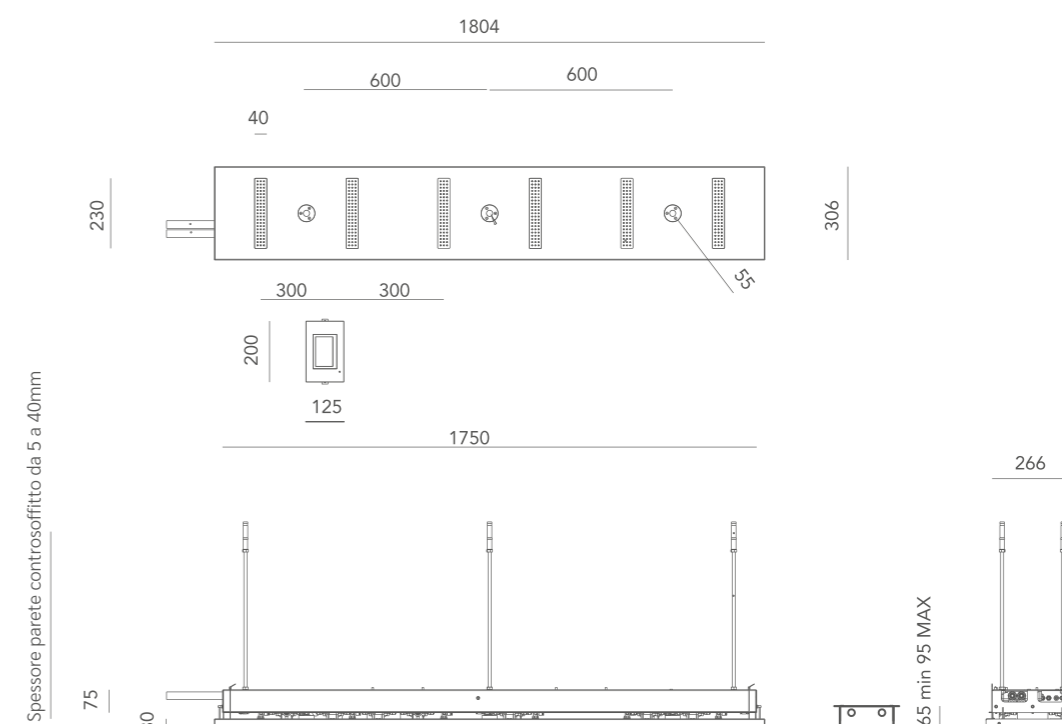

Ducha y masaje horizontal, en acero inoxidable acabado espejo, para montar en techo, con mezclador de agua electrónico, cromoterapia y panel de control táctil para gestionar 4 programas preconfigurados (deporte, energía, relajación, equilibrio) o arranque manual.

Características hidráulicas:

- El suministro de agua funciona con agua fría y caliente.
- Presión 2 ÷ 5 bar
- Presión recomendada 3 bar.
- Para presiones superiores a 5 bar, sugerimos instalar un reductor de presión
- Temperatura del agua fría 10 ° ÷ 15 ° C
- Temperatura del agua caliente 55 ° ÷ 65 ° C
- Flujo óptimo de agua caliente 15 l / m.

NB:

- Es necesario un drenaje de agua en el suelo para liberar el flujo de agua.
- Se sugiere instalar un descalcificador para aguas con dureza superior a 15/18 grados F°

Características eléctricas:

- Suministro eléctrico 100-240V - 50 ÷ 60Hz
- Panel de control de funcionamiento 12V
- Máxima absorción 100W
- Sugerimos instalar un interruptor diferencial dedicado.

Kneipp Path

ZONA DE AGUAS

CÓDIGO	DESCRIPCIÓN	ILUMINACIÓN	JETS	OPCIONALES
AF-FL039	3 METERS KNEIPP	RGB		

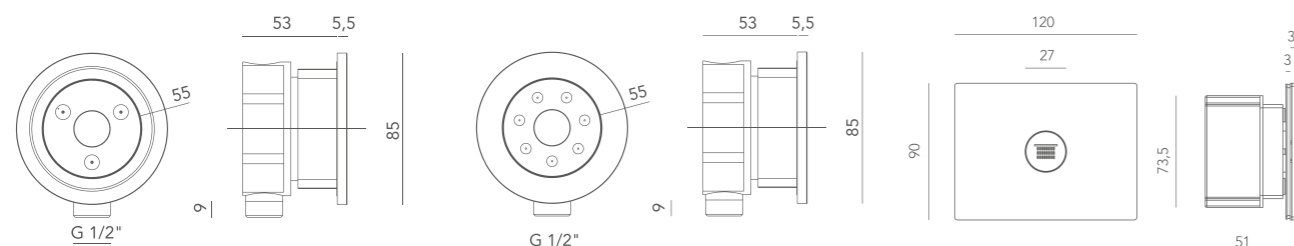

- 8 bodyjets (4 nebulizado + 4 atomizado) con cuerpo encastrado en latón cromado con control secuencial.
- Incluye led RGB para cromoterapia y control de temperatura manual.
- Conexión de agua 1/2"
- Absorción 350mA

CÓDIGO	DESCRIPCIÓN	ILUMINACIÓN	JETS	OPCIONALES
AF-FL040	5 METERS KNEIPP	RGB		

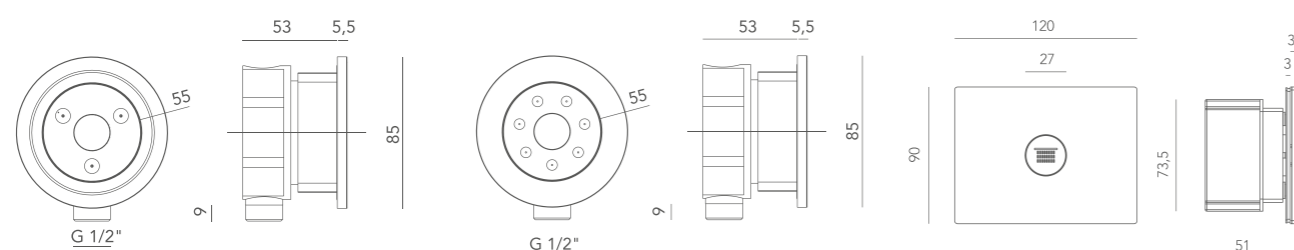

- 16 bodyjets (8 nebulizado + 8 atomizado) con cuerpo encastrado en latón cromado con control secuencial.
- Incluye led RGB para cromoterapia y control de temperatura manual.
- Conexión de agua 1/2"
- Absorción 350mA"

CÓDIGO	DESCRIPCIÓN	ILUMINACIÓN	JETS	OPCIONALES
AF-FL041	9 METERS KNEIPP	RGB		

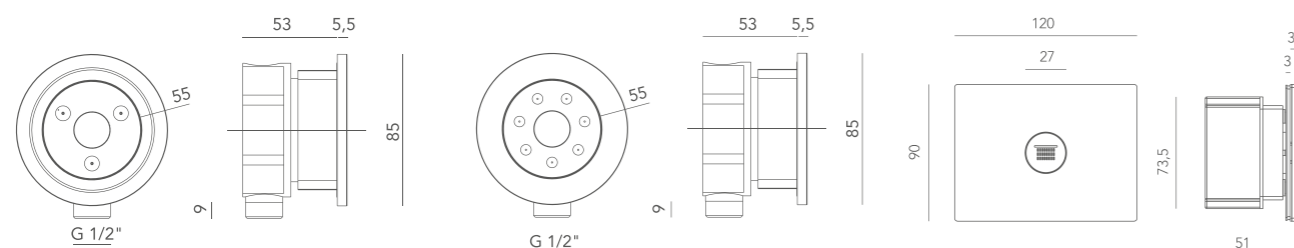

- 32 bodyjets (16 nebulizado + 16 atomizado) con cuerpo encastrado en latón cromado con control secuencial.
- Incluye led RGB para cromoterapia y control de temperatura manual.
- Conexión de agua 1/2"
- Absorción 350mA

Mini piscinas de contraste

ZONA DE AGUAS

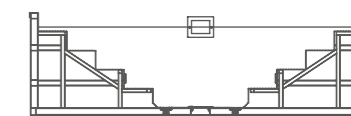
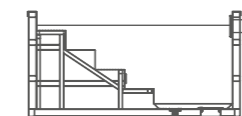

MODELO	COLD PLUNGE ONE	COLD PLUNGE TWO
CÓDIGO	71482	71483
ESPECIFICACIONES GENERALES		
Dimensiones internas	2,00 x 0,80 x 0,85 m	3,40 x 0,80 x 0,85 m
Dimensiones externas	2,18 x 0,98 x 1,08 m	3,58 x 0,98 x 1,08 m
Posiciones (asientos/tumbonas)	-	-
Capacidad de agua	0,90 m ³	1,33 m ³
Peso vacío / Peso lleno	300 / 1200 kg	400 / 1730 kg
CARACTERÍSTICAS		
Nº Jets masaje (agua)	-	-
Nº Boquillas (aire)	-	-
Rebosadero / Skimmer	Skimmer	Skimmer
Aspiración rebosadero	-	-
Boquilla de retorno	1	2
Boquillas de suelo	1	1
Desagüe	1	1
Reposa cabeza	-	-
Focos LED	1	2
Botón Piezoeléctrico	No	No
OPCIONES (NO INCLUIDAS)		
Rejilla de rebosadero en acero inox	No	No
Rejilla de rebosadero en madera	No	No
Cubierta	No	No
EQUIP. RECOMENDADO		
Kit compacto de filtración	No	No
Tanque de compensación	No	No

Vitality pool

Z O N A D E A G U A S

Piscina Vitality de acero inoxidable con rebosadero
5x3x1,2 m

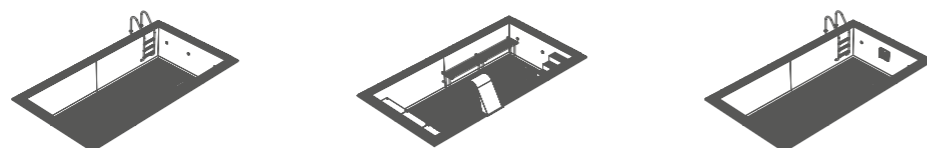

MODELO	OPTIMAL	WELLNESS	SPORT
CÓDIGO	71501	71502	71503
ESPECIFICACIONES GENERALES			
Dimensiones internas	5 x 2,85 x 1,2 m		
Dimensiones externas	5,7 x 3,6 x 1,3 m		
Capacidad de agua	18 m ³		
Peso vacío / Peso lleno	2300 Kg - 20300 Kg	2550 Kg - 20550 Kg	2300 Kg - 20300 Kg
CARACTERÍSTICAS			
Skimmers	-	-	-
Aspiración rebosadero	2	2	2
Boquilla de retorno	3	4	3
Boquillas de suelo	1	1	1
Desagüe	2	2	2
Projectors	2	2	2
ACCESORIOS			
Escalera (3 peldaños)	✓	-	✓
Escalones	-	✓	-
Banco hidromasaje	-	✓	-
Cascada hidromasaje	-	✓	-
Jet hidromasaje	-	✓	-
Cama hidromasaje	-	-	-
Equipo contracorriente	-	-	✓
Cubierta	-	✓	-
EQUIP. RECOMENDADO			
Botón hidráulico y temporizador	-	45218 + 35761	-
Bomba turbosoplante para camas	-	-	-
Bomba turbosoplante para bancos	-	35388	-
Equipo de filtración	27804		

Piscina Vitality de acero inoxidable con rebosadero
7x3x1,2 m

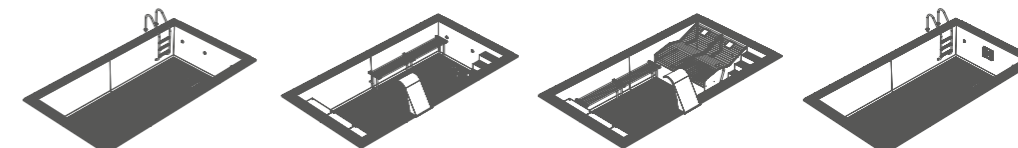

MODELO	OPTIMAL	WELLNESS	COMFORT	SPORT
CÓDIGO	71507	71508	71509	71510
ESPECIFICACIONES GENERALES				
Dimensiones internas	7 x 2,85 x 1,2 m			
Dimensiones externas	7,7 x 3,6 x 1,3 m			
Capacidad de agua	24 m ³			
Peso vacío / Peso lleno	2550 Kg - 26550 Kg	3100 Kg - 27100 Kg	3300 Kg - 27300 Kg	2550 Kg - 26550 Kg
CARACTERÍSTICAS				
Skimmers	-	-	-	-
Aspiración rebosadero	2	2	2	2
Boquilla de retorno	3	4	4	3
Boquillas de suelo	1	1	1	1
Desagüe	2	2	2	2
Focos	2	2	2	2
ACCESORIOS				
Escalera (3 peldaños)	✓	-	-	✓
Escalones	-	✓	✓	-
Banco hidromasaje	-	✓	✓	-
Cascada hidromasaje	-	✓	✓	-
Jet hidromasaje	-	✓	✓	-
Cama hidromasaje	-	-	✓	-
Equipo contracorriente	-	-	-	✓
Cubierta	-	✓	✓	-
EQUIP. RECOMENDADO				
Botón hidráulico y temporizador	-	45218 + 35761	45218 + 35761	-
Bomba turbosoplante para camas	-	-	31091	-
Bomba turbosoplante para bancos	-	35388	35388	-
Equipo de filtración	23348			

Piscina Vitality de acero inoxidable con rebosadero
9x3x1,2 m

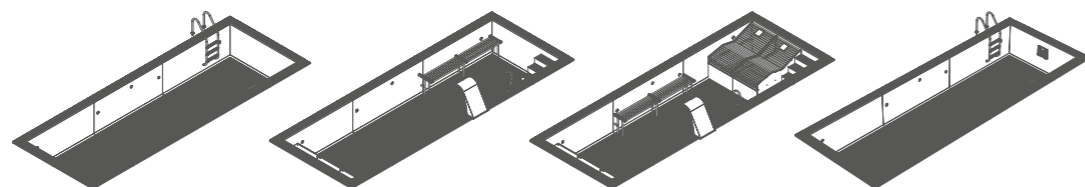

MODELO	OPTIMAL	WELLNESS	COMFORT	SPORT
CÓDIGO	71514	71515	71516	71517
ESPECIFICACIONES GENERALES				
Dimensiones internas	8,84 x 2,85 x 1,2 m			
Dimensiones externas	9,6 x 3,6 x 1,3 m			
Capacidad de agua	31 m ³			
Peso vacío / Peso lleno	3050 Kg - 34050 Kg	3500 Kg - 34500 Kg	3700 Kg - 34700 Kg	3050 Kg - 34050 Kg
CARACTERÍSTICAS				
Skimmers	-	-	-	-
Aspiración rebosadero	3	3	3	3
Boquilla de retorno	4	5	5	4
Boquillas de suelo	1	1	1	1
Desagüe	2	2	2	2
Focos	2	2	2	2
ACCESORIOS				
Escalera (3 peldaños)	✓	-	-	✓
Escalones	-	✓	✓	-
Banco hidromasaje	-	✓	✓	-
Cascada hidromasaje	-	✓	✓	-
Jet hidromasaje	-	✓	✓	-
Cama hidromasaje	-	-	✓	-
Equipo contracorriente	-	-	-	✓
Cubierta	-	✓	✓	-
EQUIP. RECOMENDADO				
Botón hidráulico y temporizador	-	45218 + 35761	45218 + 35761	-
Bomba turbosoplante para camas	-	-	31091	-
Bomba turbosoplante para bancos	-	35388	35388	-
Equipo de filtración	23349			

Piscina Vitality de acero inoxidable con rebosadero
12x3x1,2 m

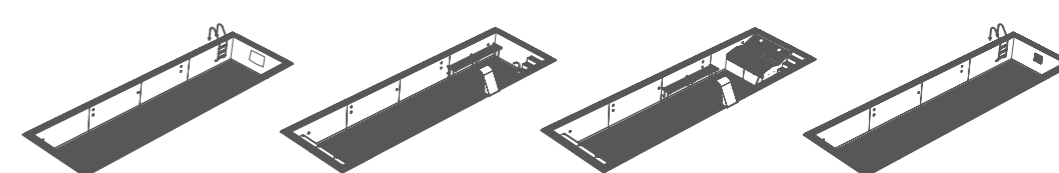

MODELO	OPTIMAL	WELLNESS	COMFORT	SPORT
CÓDIGO	71521	71522	71523	71524
ESPECIFICACIONES GENERALES				
Dimensiones internas	11,84 x 2,85 x 1,2 m			
Dimensiones externas	12,6 x 3,6 x 1,3 m			
Capacidad de agua	41 m ³			
Peso vacío / Peso lleno	3850 Kg - 44850 Kg	4350 Kg - 45350 Kg	4500 Kg - 45500 Kg	3850 Kg - 44850 Kg
CARACTERÍSTICAS				
Skimmers	-	-	-	-
Aspiración rebosadero	4	4	4	4
Boquilla de retorno	5	6	6	5
Boquillas de suelo	2	2	2	2
Desagüe	2	2	2	2
Focos	3	3	3	3
ACCESORIOS				
Escalera (3 peldaños)	✓	-	-	✓
Escalones	-	✓	✓	-
Banco hidromasaje	-	✓	✓	-
Cascada hidromasaje	-	✓	✓	-
Jet hidromasaje	-	✓	✓	-
Cama hidromasaje	-	-	✓	-
Equipo contracorriente	-	-	-	✓
Cubierta	-	✓	✓	-
EQUIP. RECOMENDADO				
Botón hidráulico y temporizador	-	45218 + 35761	45218 + 35761	-
Bomba turbosoplante para camas	-	-	31091	-
Bomba turbosoplante para bancos	-	35388	35388	-
Equipo de filtración	23350			

PLAYA / PLAYA LIVING

CÓDIGO	MODELO	DIMENSIONES TOTALES (W X L X H) CM	DIMENSIONES AGUA (W X L X H) CM	VOLUMEN (L)	COLOR PANEL	REF. LAGETTO
67338	Playa 1 / Standard	220x220x70	180x140x55	1200	Coffee	KITDVPLA1BICF1G
67339					White	KITDVPLA1BIBI1G
69349					Grey	KITDVPLA1BIGR1G
67340	Playa 2 / Standard	320x220x70	180x240x55	2000	Coffee	KITDVPLA2BICF1G
67341					White	KITDVPLA2BIBI1G
69351					Grey	KITDVPLA2BIGR1G
69355	Playa 3 / Standard	420x220x70	180x340x55	3000	Coffee	KITDVPLA3BICF1G
69356					White	KITDVPLA3BIBI1G
69358					Grey	KITDVPLA3BIGR1G
67342	Playa 1 / Burbujas & Calentador	220x220x70	180x140x55	1200	Coffee	KITDVPLARB1BICF1G
67343					White	KITDVPLARB1BIBI1G
69352					Grey	KITDVPLARB1BIGR1G
67344	Playa 2 / Burbujas & Calentador	320x220x70	180x240x55	2000	Coffee	KITDVPLARB2BICF1G
67345					White	KITDVPLARB2BIBI1G
69354					Grey	KITDVPLARB2BIGR1G
69361	Playa 3 / Burbujas & Calentador	420x220x70	180x340x55	3000	Coffee	KITDVPLARB3BICF1G
69363					White	KITDVPLARB3BIBI1G
69364					Grey	KITDVPLARB3BIGR1G

DIMENSIONES

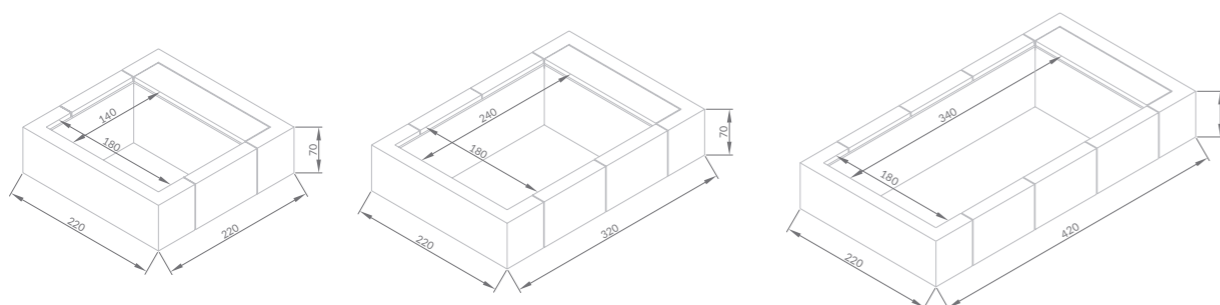

ACCESORIOS COMPLEMENTARIOS

Paneles



Tapicería (Opcion Living)



* Ver códigos específicos Playa Living en ficha de producto (opción sofá)

CASCADA PARA PLAYA

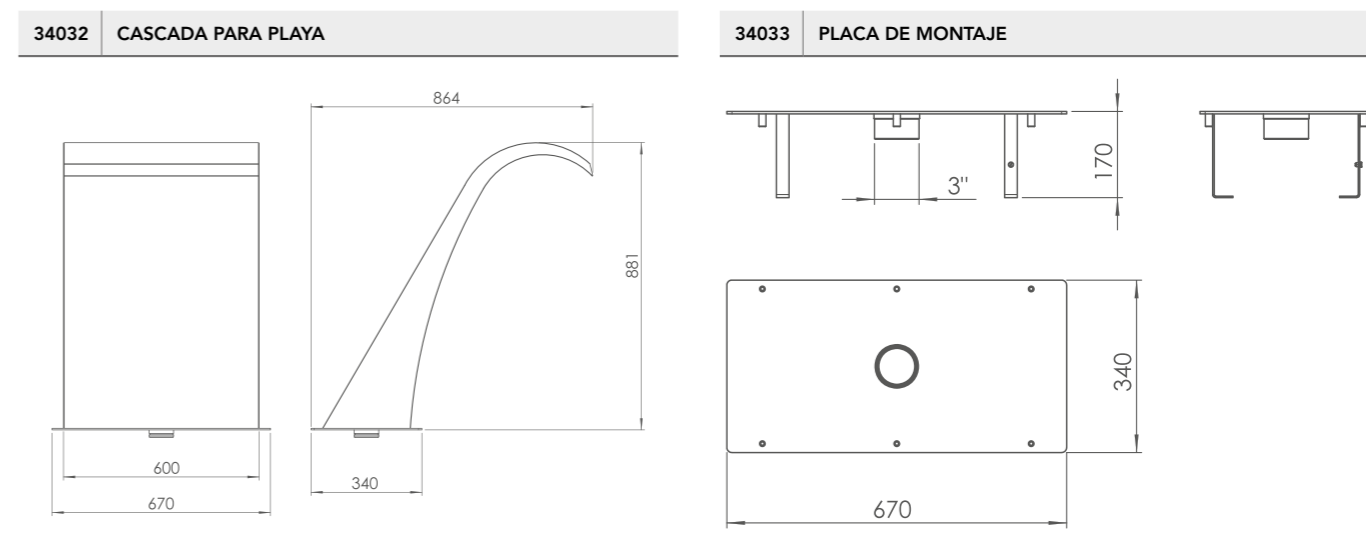

34032	ACCESORIOS COMPLEMENTARIOS
65570	Bomba recomendada*
30765	Aspiración hormigón
45210	Aspiración liner
45219+35761	Pulsador y temporizador

* Para una pérdida de carga total de 10 m.c.a.

PROYECTOR PARA PLAYA

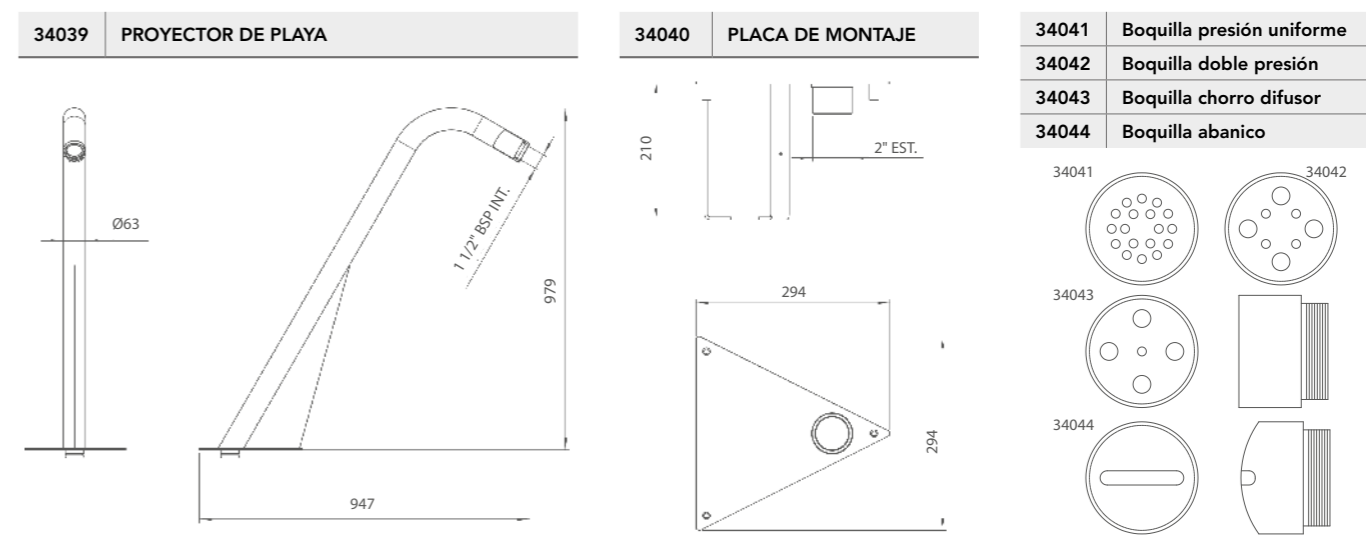

34039	ACCESORIOS COMPLEMENTARIOS
65570	Bomba recomendada*
30765	Aspiración hormigón
45210	Aspiración liner
45219+35761	Pulsador y temporizador

* Para una pérdida de carga total de 14 m.c.a.

Juegos hidrolúdicos

ZONA DE AGUAS

PROYECTOR DE PARED

34464 | PROYECTOR PARA PARED CIRCULAR Ø84

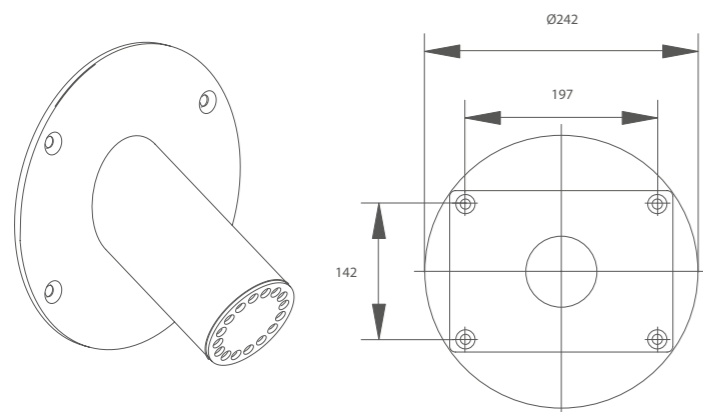

19983 | ANCLAJE RECTANGULAR PISCINA HORMIGÓN

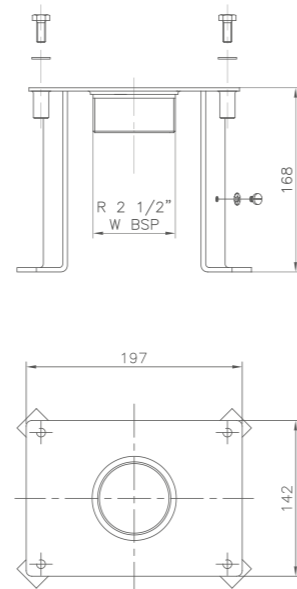

MASAJE CERVICAL

60792 | MASAJE CERVICAL

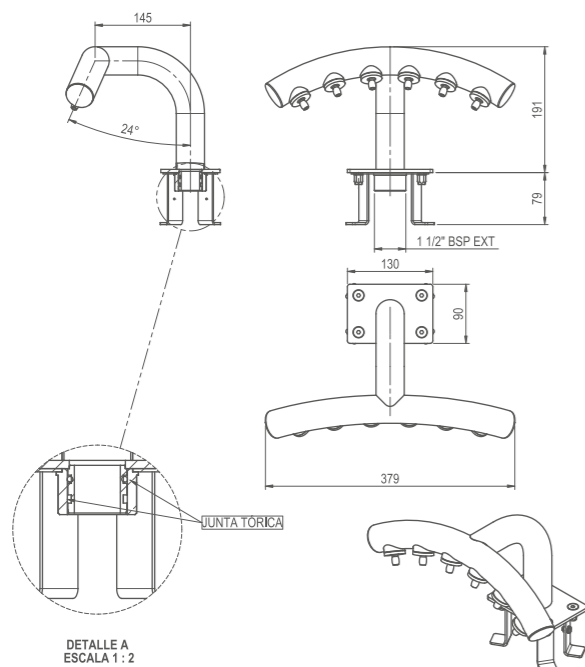

MASAJE CERVICAL

Juego	Bomba recomendada*	Aspiración hormigón	Aspiración liner	Pulsador y temporizador
60792	65558	19987	20091	45219 + 35761

* Para una pérdida de carga total de 8 m.c.a.

TOBERAS DE MASAJE

34049 | CONJUNTO DE 3 TOBERAS DE MASAJE PARA HORMIGÓN

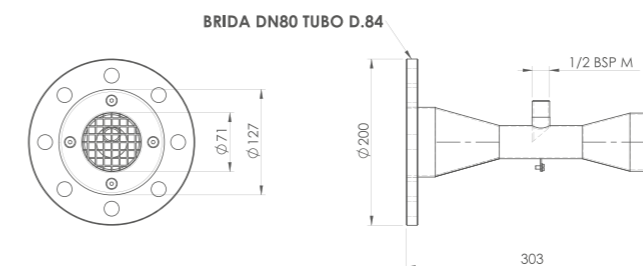

34050 | BARANDILLA PARA TOBERAS DE MASAJE

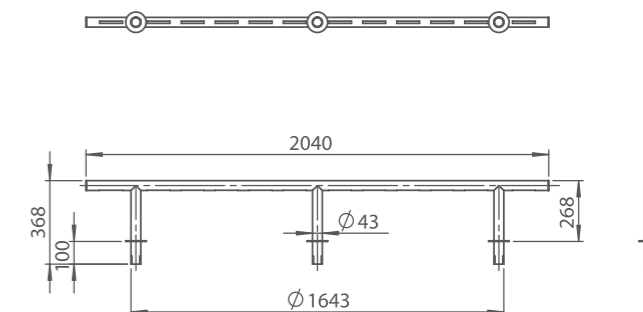

TOBERAS DE MASAJE

Juego hormigón	Juego liner	Bomba recomendada*	Aspiración hormigón	Pulsador y temporizador
34049 + 34050	40981 + 34050	08003	35368	45219 + 35761

* Para una pérdida de carga total de 10 m.c.a.



JET DE HIDROMASAJE

35753 CONJUNTO JET CON EMBELLECEDOR DE 9 ORIFICIOS HORMIGÓN

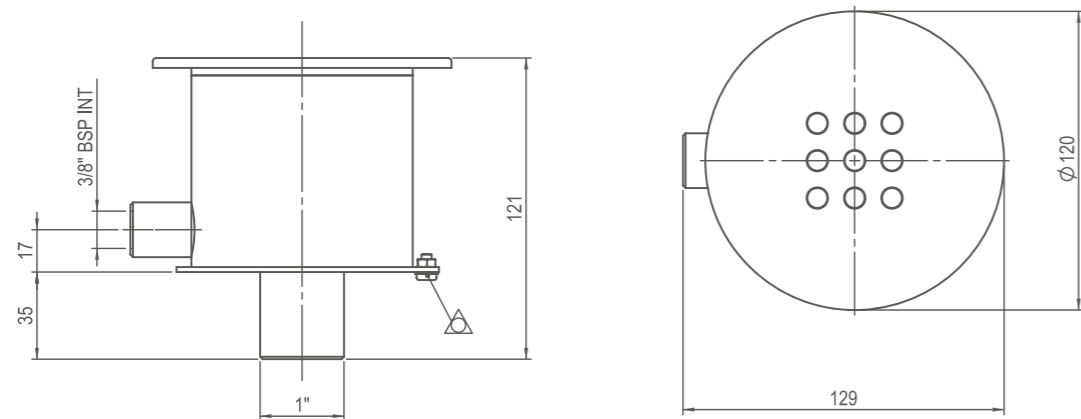

35753

Presión (m.c.a.)	Caudal (m³/h)	Observación
1	1	
2	1,6	
3	2,5	Inicio efecto
4	3	
5	3,5	Caudal recomendado
6	4	
7	4,25	
8	4,5	
9	4,75	
10	5	
11	5,5	

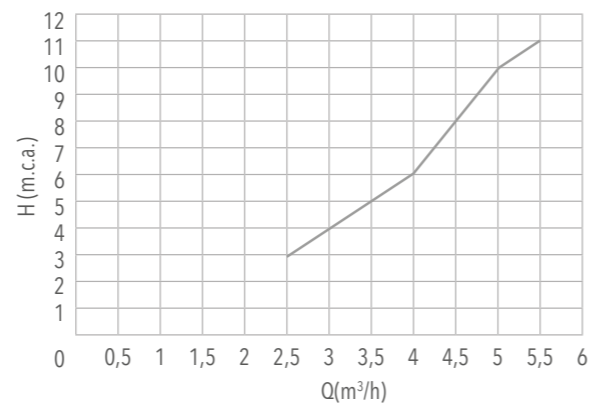

35754 CONJUNTO JET EMBELLECEDOR DE BOLA HORMIGÓN

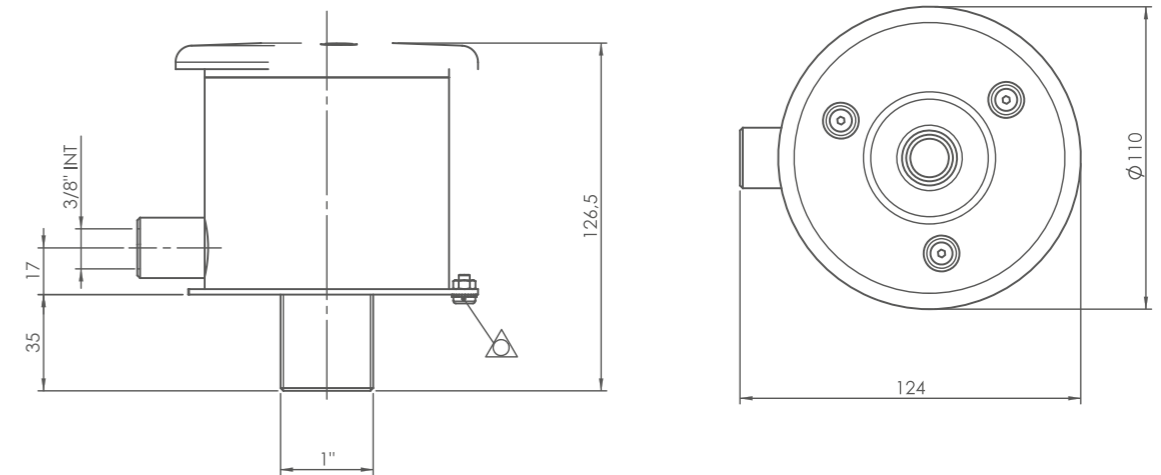

35754

Presión (m.c.a.)	Caudal (m³/h)	Observación
1	0,75	
2	1,6	Inicio efecto
3	2,5	
4	3	
5	3,5	Caudal recomendado
6	4	
7	4,25	
8	4,5	
9	4,75	
10	5	
11	5,5	

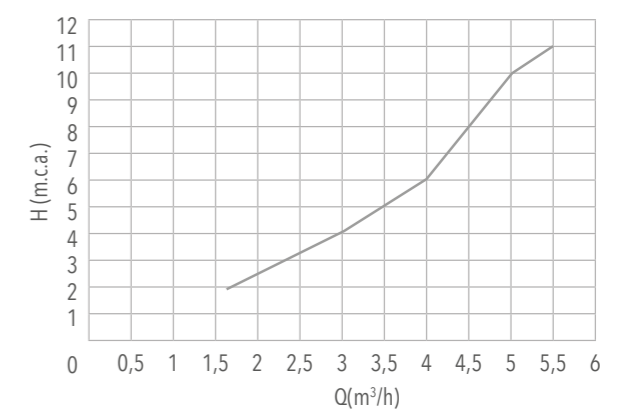

Juegos hidrolúdicos

ZONA DE AGUAS

MINIJET DE HIDROMASAJE

41282 CONJUNTO MINIJET CON EMBELLECEDOR DE 9 ORIFICIOS

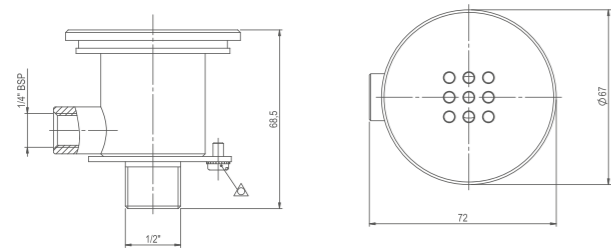

41283 CONJUNTO MINIJET EMBELLECEDOR DE BOLA

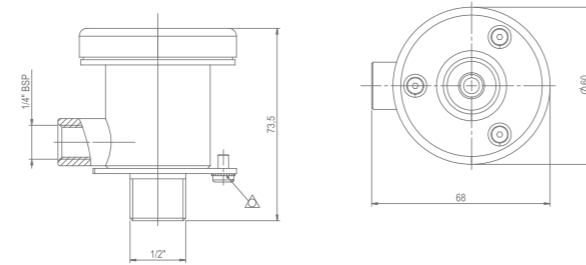

41283

Presión (m.c.a.)	Caudal (m³/h)	Observación
10	1	
12	1,2	
14	1,3	
16	1,4	
18	1,5	
20	1,6	
22	1,65	
24	1,7	
26	1,8	
28	1,9	
30	2	

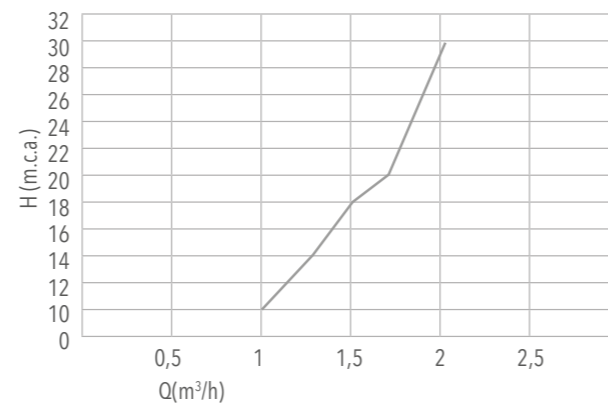

JET HIDROCANAL DINÁMICO

34055 JET HIDROCANAL DINÁMICO HORMIGÓN

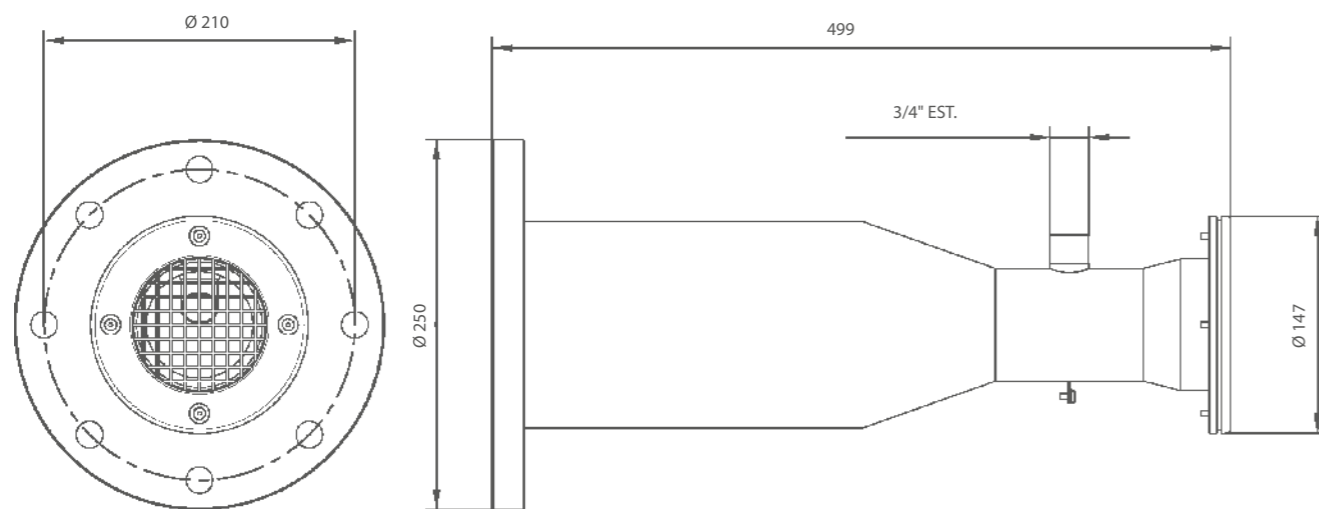

JET HIDROCANAL DINÁMICO HORMIGÓN

Juego hormigón	Bomba recomendada*	Aspiración hormigón	Aspiración liner	Pulsador y temporizador
34055	08003	30765	45210	45219 + 35761

* Para una pérdida de carga total de 10 m.c.a.

REJAS DE MASAJE PARA SUELO

35078 REJA DE HIDROMASAJE DIÁMETRO 300 MM HORMIGÓN

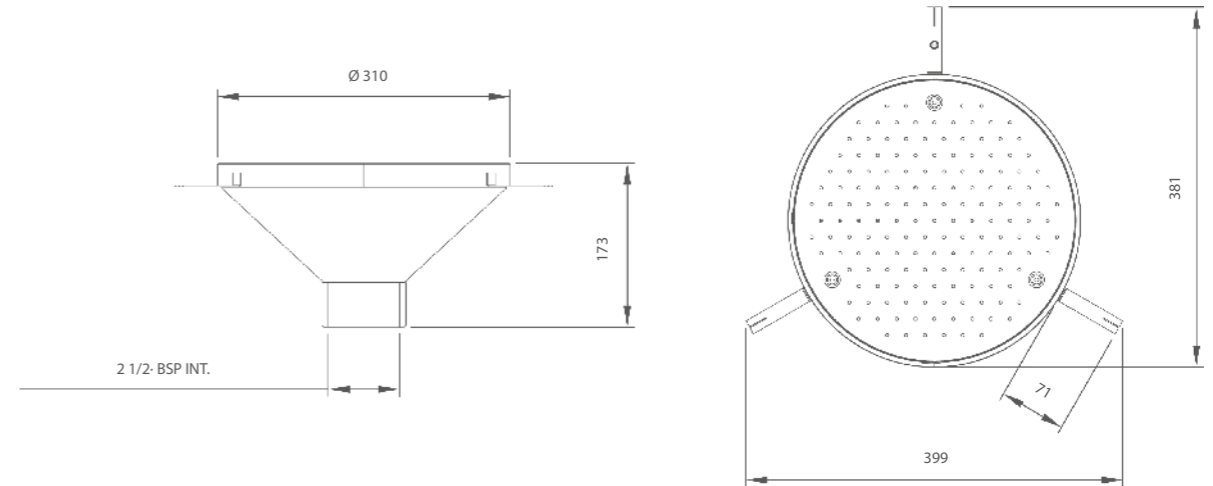

35077 REJA DE HIDROMASAJE 300 X 300 HORMIGÓN

35074 REJA DE HIDROMASAJE 500 X 500 HORMIGÓN

35075 REJA DE HIDROMASAJE 675 X 675 HORMIGÓN

35076 REJA DE HIDROMASAJE 750 X 750 HORMIGÓN

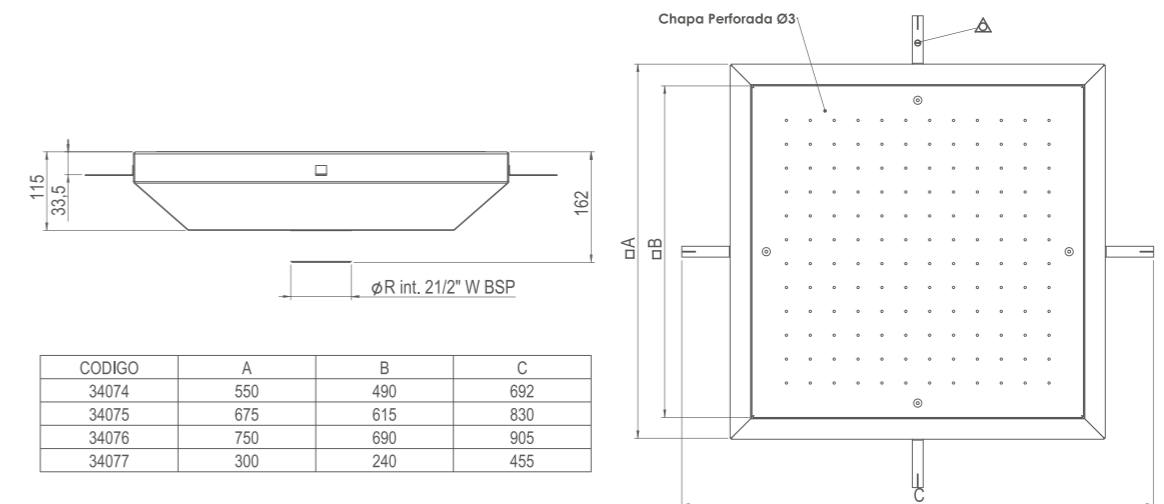

REJAS DE MASAJE PARA SUELO

Juego hormigón	Soplante recomendada*	Pulsador y temporizador
35078	35388	45219 + 35761
35077	35388	45219 + 35761
35074	31091	45219 + 35761
35075	31091	45219 + 35761
35076	31091	45219 + 35761

* Para una presión total de 120 mbar

SERPIENTE DE BURBUJAS

34048	SERPIENTE DE BURBUJAS HORMIGÓN
-------	--------------------------------

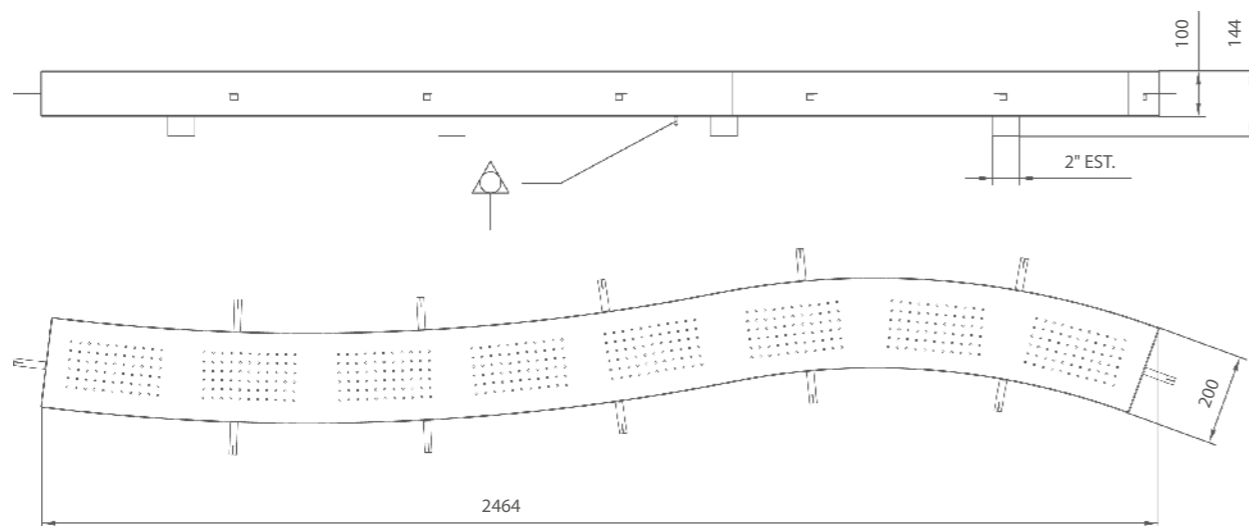

SERPIENTE DE BURBUJAS HORMIGÓN			
Juego hormigón	Juego liner	Soplante recomendada*	Pulsador y temporizador
34048	40980	31092	45219 + 35761

* Para una presión total de 120 mbar.



ASIENTOS DE HIDROMASAJE

60714	MODELO DE LONGITUD 300 MM HORMIGÓN
68746	MODELO DE LONGITUD 300 MM LINER

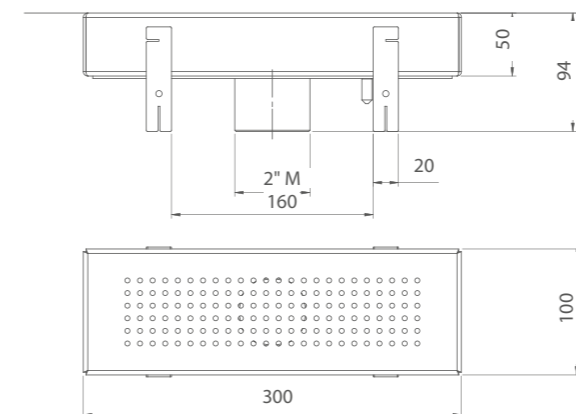

34051	MODELO DE LONGITUD 600 MM HORMIGÓN
-------	------------------------------------

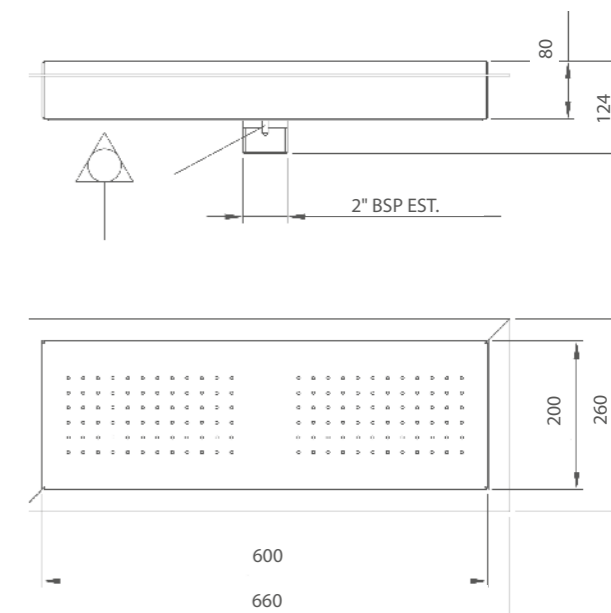

34052	MODELO DE LONGITUD 1200 MM HORMIGÓN
-------	-------------------------------------

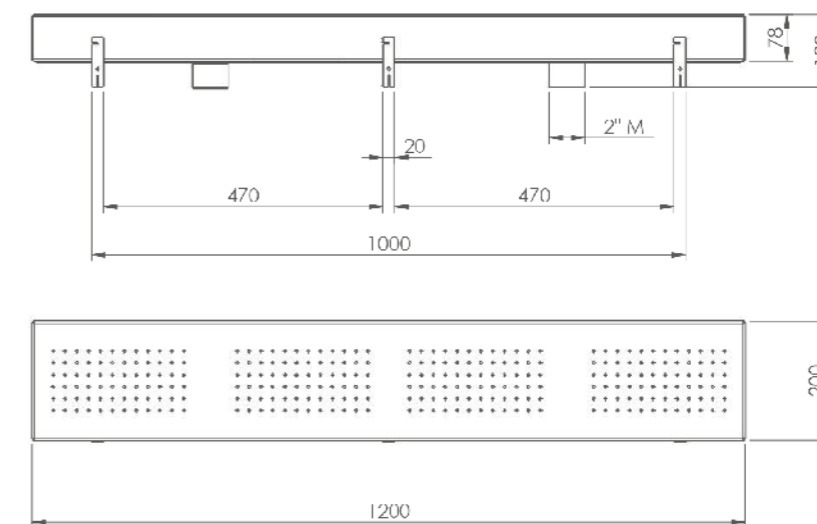

ASIENTOS DE HIDROMASAJE			
Juego hormigón	Juego liner	Soplante recomendada*	Pulsador y temporizador
34051	A consultar	35387	45219 + 35761
34052	A consultar	31091	45219 + 35761
60714	60746	35388	45219 + 35761

* Para una presión total de 100 mbar.

CAMAS DE AIRE

35249 MODELO SIMPLE HORMIGÓN

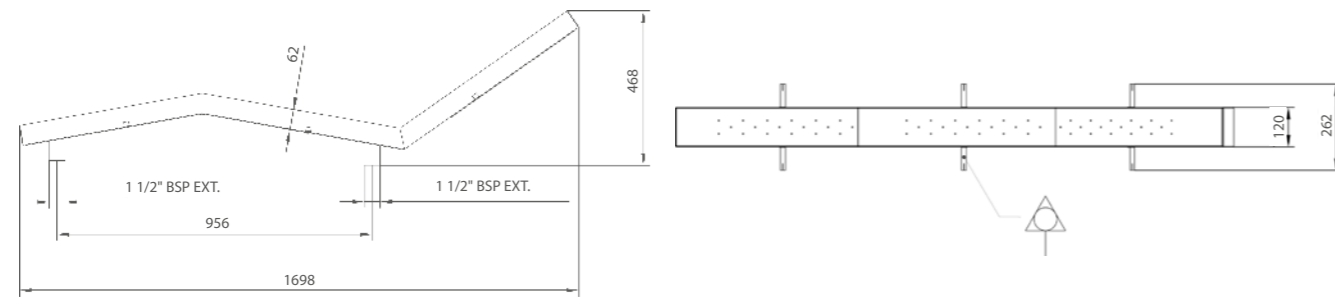

35250 MODELO DOBLE HORMIGÓN

41159 MODELO DOBLE LINER

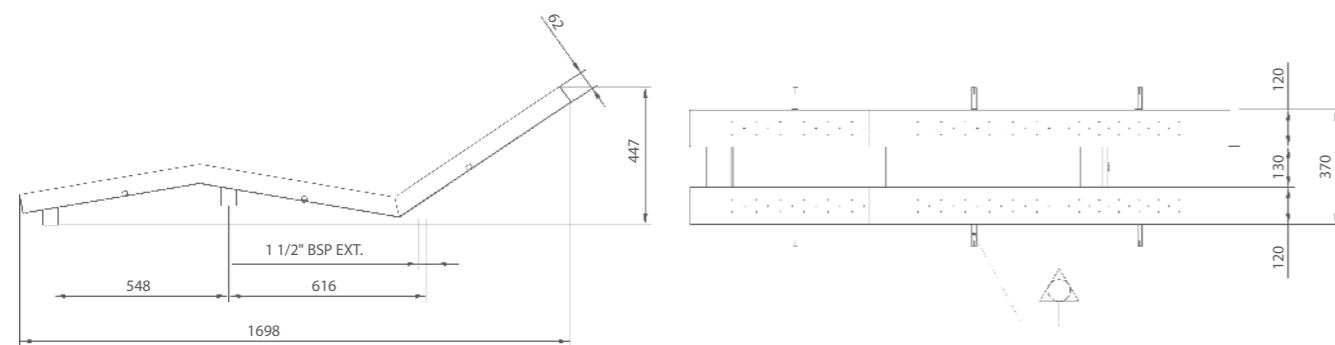

TUMBONA HIDROMASAJE

31998 TUMBONA PARA EMPOTRAR LONGITUD 1700 MM

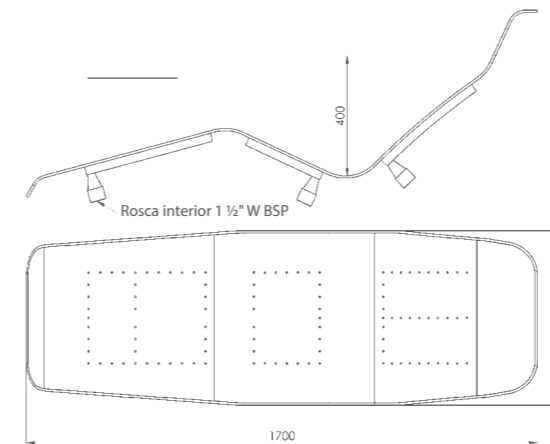

31996 TUMBONA PARA COLUMNA LONGITUD 1700 MM

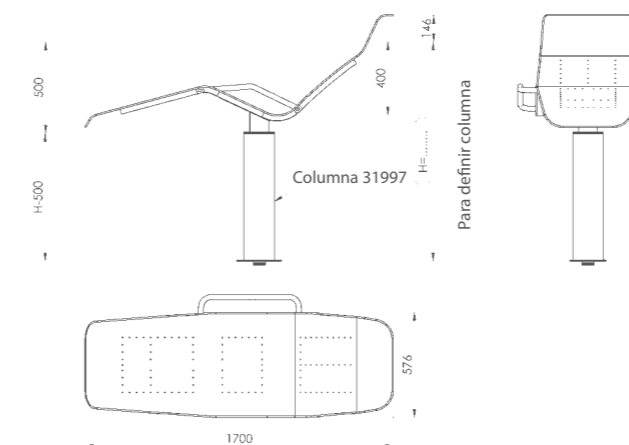

32070 TUMBONA PARA COLUMNA LONGITUD 1450 MM

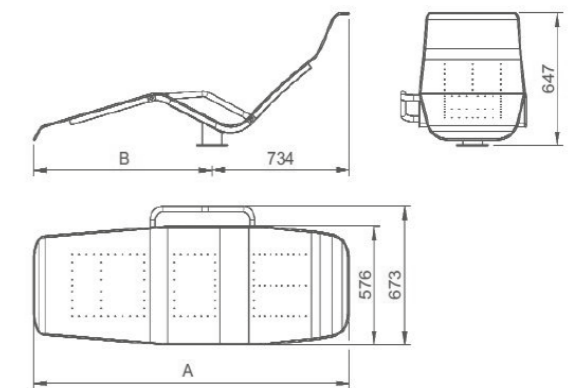

PARA EMPOTRAR

Juego hormigón	Juego liner	Soplante recomendada*	Pulsador y temporizador
35249		35388	45219 + 35761
35250	41159	31091	45219 + 35761

* Para una presión total de 100 mbar.

TUMBONA HIDROMASAJE

31997L0500 COLUMNA PARA TUMBONA - LONGITUD PARA 500 MM

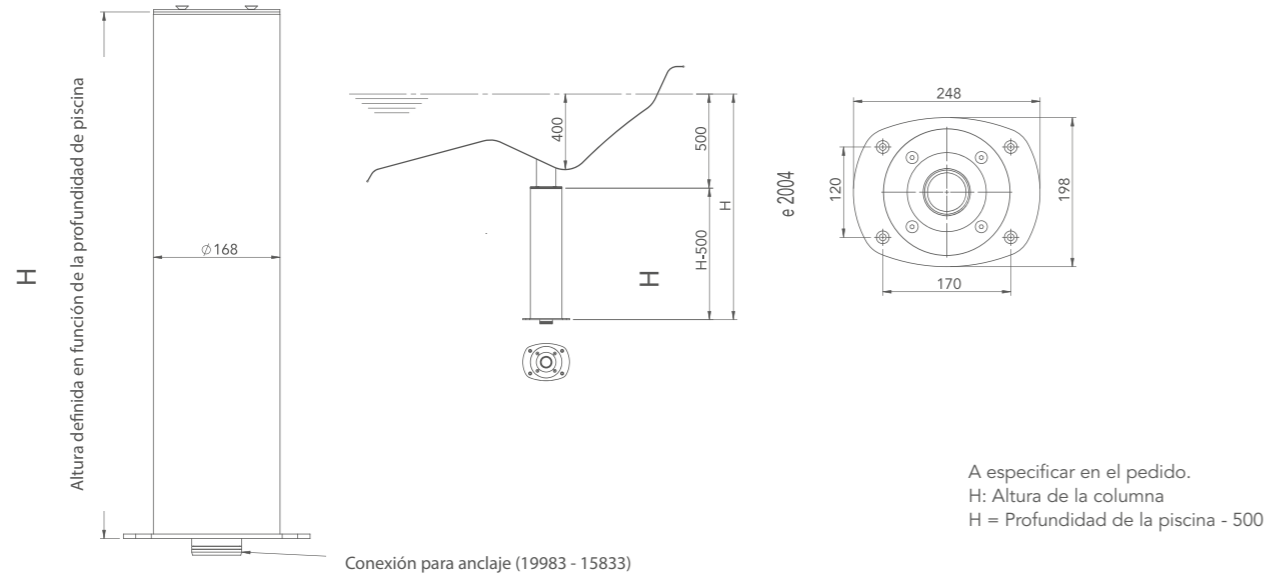

19983 ANCLAJE RECTANGULAR PISCINA HORMIGÓN

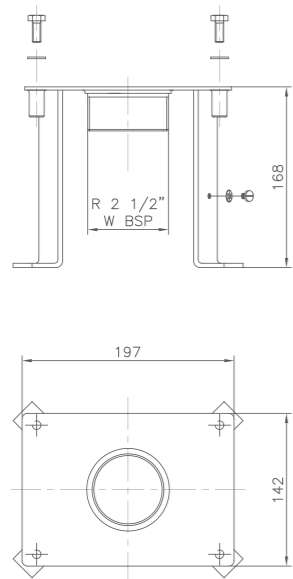

15833 ANCLAJE RECTANGULAR PISCINA PREFABRICADA

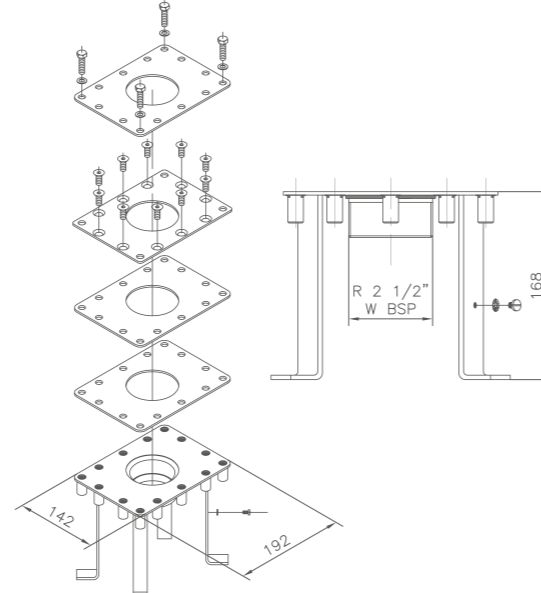

PARA EMPOTRAR

Juego hormigón	Juego liner	Soplante recomendada*	Pulsador y temporizador
31998		31091	45219 + 35761
32071	41159	31091	45219 + 35761

PARA COLUMNA

Tumbona	Columna	Anclaje hormigón	Anclaje liner	Soplante recomendada*	Pulsador y temporizador
31996	31997	19983	15833	31091	45219 + 35761

* Para una presión total de 100 mbar.

CAMAS DE HIDROMASAJE

58812 CAMA DE AGUA TUBULAR HORMIGÓN

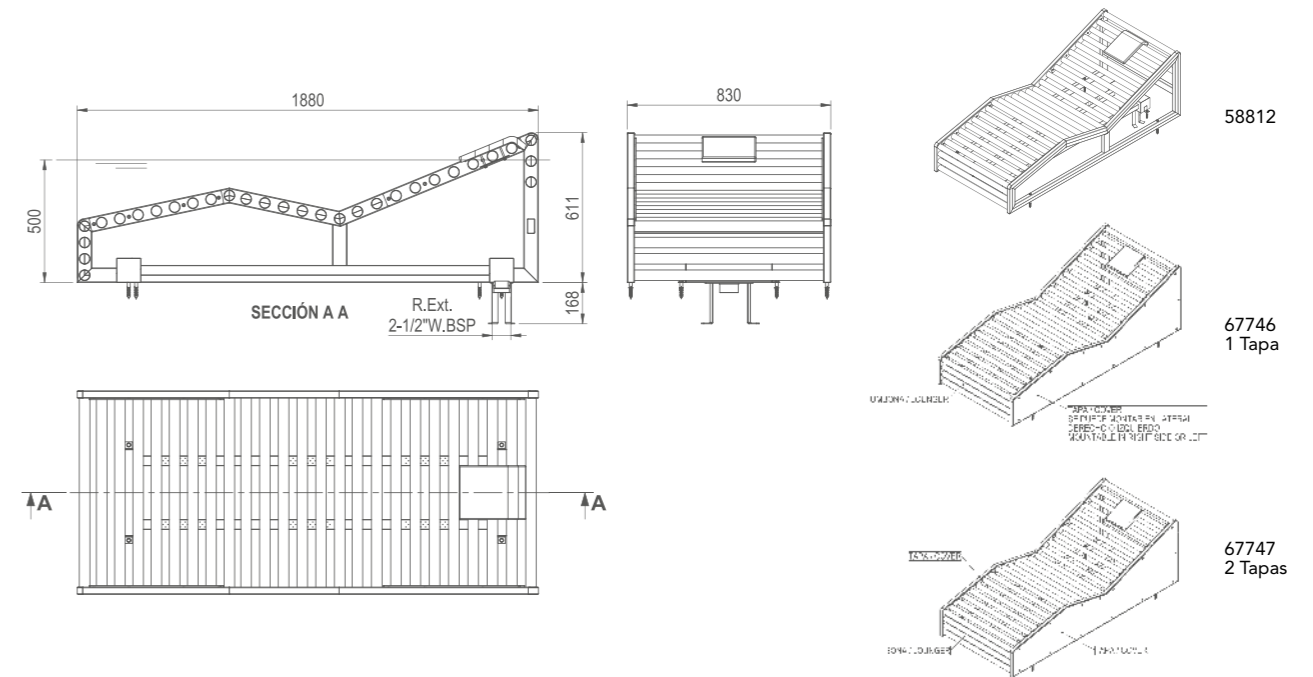

* Es posible personalizar con logo.

45665 CAMA DE AGUA SPAECIAL

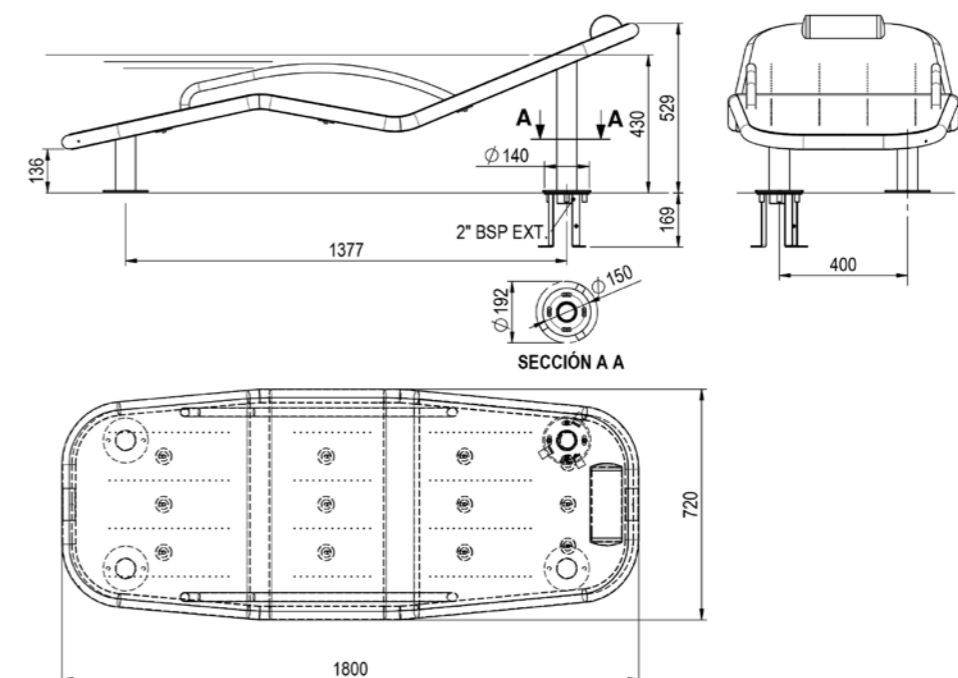

BOMBAS TURBOSOPLANTES

DIMENSIONES

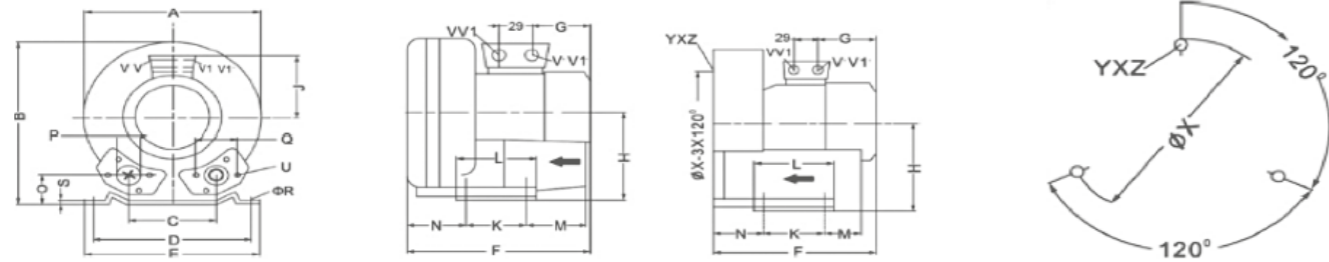

																				(1~)	(3~)																
	A	A'	B	B'	C	C'	D	E	F	F'	F''	G	H	H'	J	K	L	M	N	N'	O	P	P'	Q	ØR	S	T	U	V	V'	V1	V1'	W	α	ØX	XYZ	fori X
33970-FG	246	247	90		205	230	256					135	128	101	83	108	75	71		39	G1½	64	10	3		M6x19						M25X1.5	M16X1.5	140	M6x15	0°/120°/240°	
35387-FG	286	302	115		225	255	292					160	154	120	95	130	70	75		46	G1½	72	12	3		M6x19						M25X1.5	M16X1.5	174	M6x15	0°/120°/240°	
35388-FG	286	302	115		225	255	294					160	154	120	95	130	70	75		46	G1½	72	12	3		M6x19	M16x1.5	M25X1.5						174	M6x15	0°/120°/240°	
31091-FG	334	337	120		260	295	346					191	175	128	115	155	96	87		48	55	83	14	4		M8x17						M25X1.5	M16X1.5	29	200	M8x20	0°/120°/240°
31092-FG	334	337	120		260	295	346					191	175	128	115	155	96	87		48	55	83	14	4		M8x17						M25X1.5	M16X1.5	29	200	M8x20	0°/120°/240°
31090-FG	334	337	120		260	295	346					191	175	128	115	155	96	87		48	55	83	14	4		M8x17						M25X1.5	M16X1.5	29	200	M8x20	0°/120°/240°
33971-FG	334	337	120		260	295	346					191	175	128	115	155	96	87		48	55	83	14	4		M8x17						M25X1.5	M16X1.5	29	200	M8x20	0°/120°/240°
31093-FG	382	384	125		290	325	377					191	197	128	140	180	84	109		54	55	83	15	4.5		M8x17						M32X1.5	M32X1.5	29	240	M10x20	0°/120°/240°
31095-FG	382	384	125		290	325	409					188	197	135	140	180	84	109		54	55	83	15	4.5		M8x17						M32X1.5	M32X1.5	42	240	M10x20	0°/120°/240°
31097-FG	451	461	152		356	394	433	477				230	240	148	170	217	140	124		65	2"1/2		15	6								M32X1.5	M32X1.5	42	286	M12x20	0°/120°/240°
31098-FG	451	461	152		356	394	433	477				230	240	148	170	217	140	124		65	2"1/3		15	6								M32X1.5	M32X1.5	42	286	M12x20	0°/120°/240°

DIMENSIONES

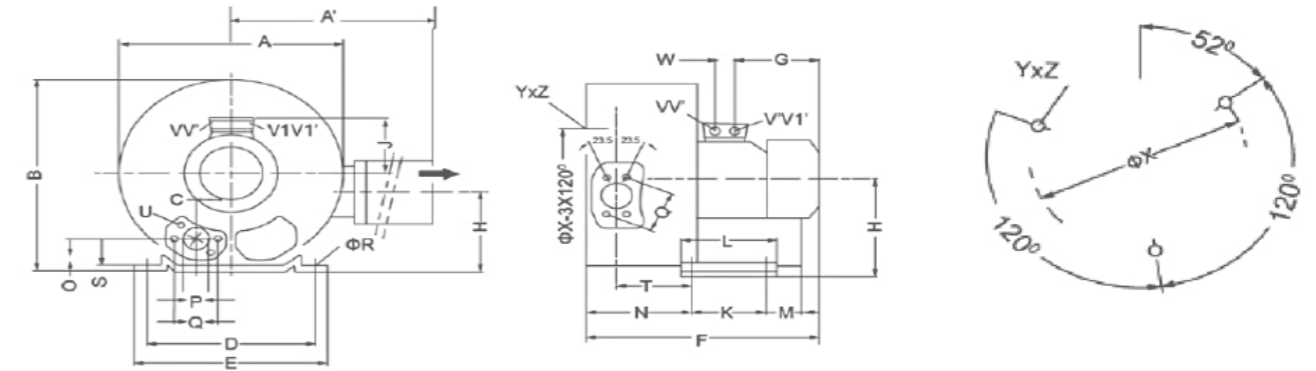

																				(1~)	(3~)																	
	A	A'	B	B'	C	C'	D	E	F	F'	F''	G	H	H'	J	K	L	M	N	N'	O	P	P'	Q	ØR	S	T	U	V	V'	V1	V1'	W	α	ØX	XYZ	fori X	
35389-FG	322	324	315		58		225	255	401			191	154	153	128	95	130	73	151		45	G1/2"	72	12	3	104	M6x19						M25X1.5	M16X1.5	28	174	M6x15	51.5°/171.5°/291.5°
31094-FG	372	411	371		60		260	295	465			190	175	144	135	115	155	98	171		48	55	83	14	4	116	M8X17						M32x1.5	M32x1.5	42	200	M8x20	51.5°/171.5°/291.5°
31096-FG	372	411	371		60		260	295	499			224	175	144	135	115	155	98	171		48	55	83	14	4	116	M8X17						M32x1.5	M32x1.5	42	200	M8x20	51.5°/171.5°/291.5°
33972-FG	426	426	410		154		290	325	571			226	197	162	167	140	180	200	205		53	G2	83	15	4.5	130	M8X17						M32X1.5	M32X1.5	42	240	M10x20	51.5°/171.5°/291.5°
33973-FG	500	549	490	509	76		356	394	694	717		318	240	199	197	170	217		212	84	105	G2½	15	6								M40X1.5		42	286	M12x20	51.5°/171.5°/291.5°	

DETALLES CURVAS BOMBAS TURBOSOPLANTES

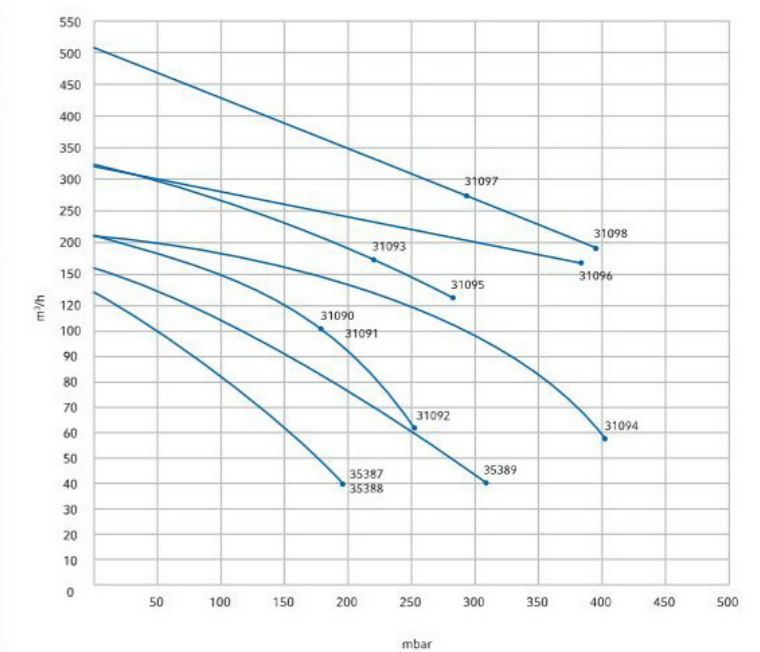
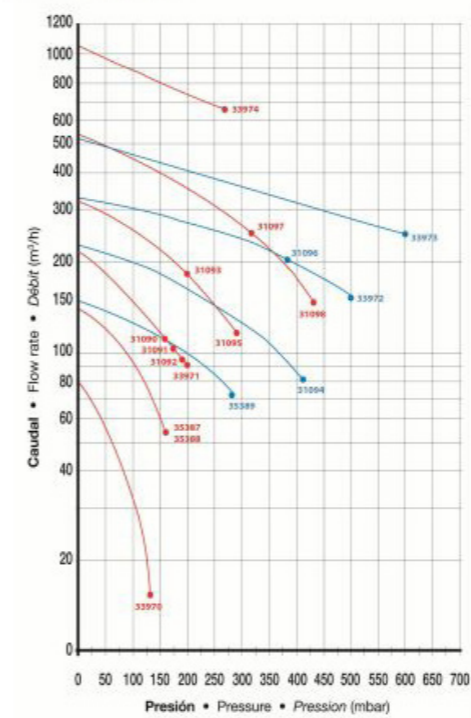

CONJUNTO PULSADOR PIEZOELECTRÓNICO

45219	CONJUNTO PULSADOR SIMPLE
35759	CONJUNTO PULSADOR 1 LED
35760	CONJUNTO PULSADOR 2 LED

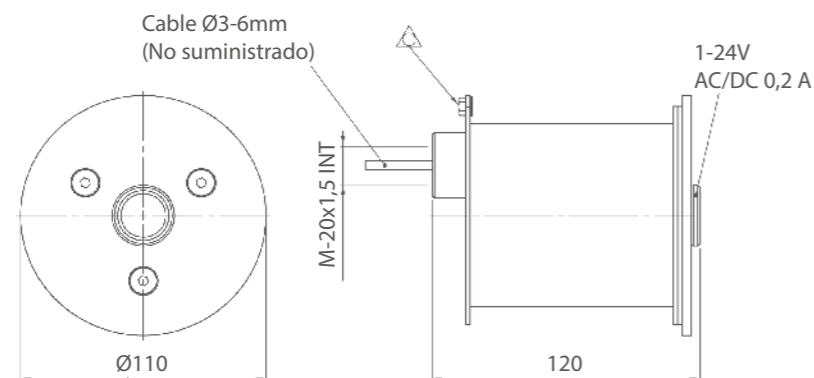

ESQUEMA ELÉCTRICO

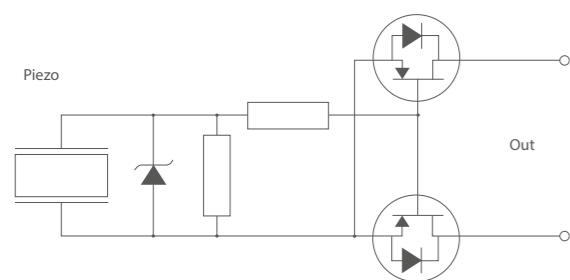

INSTALACIÓN

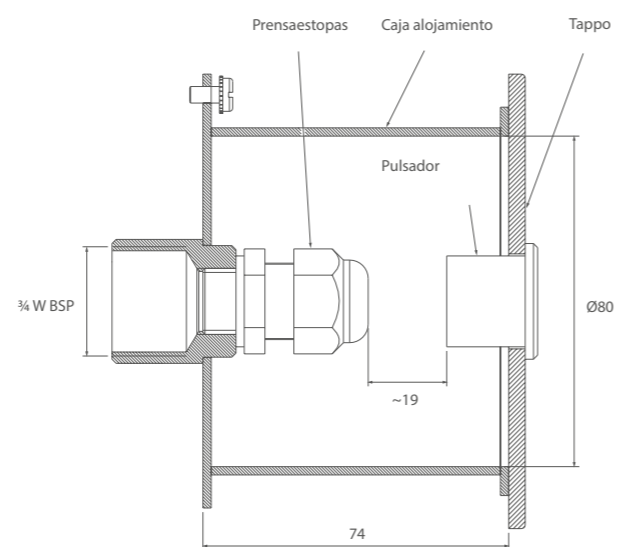

PIZOELECTRÓNICO SIMPLE

- Carcasa de Acero inoxidable
- Conexión: CABLES PVC ROJO 24 AWG
- Tensión de conmutación: 1 - 24 V AC / DC
- Corriente de conmutación: 0,200 A
- Resistencia del interruptor de encendido: <math><20\Omega</math>
- Resistencia del interruptor de apagado: >math>5\Omega</math>
- Fuerza de actuación: 3-5N
- Tiempo de accionamiento: 125-300 ms
- Temperatura de trabajo y de almacenamiento: -40° C a +125° C

60747 PULSADOR PIEZOELECTRÓNICO SIMPLE

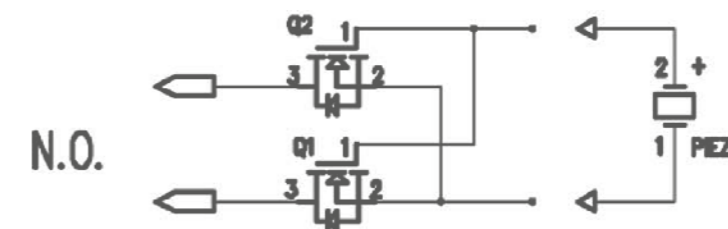

TEMPORIZADOR DE EFECTOS DE AGUA

- Tensión de servicio: 220 V AC – 50 Hz.
- Intensidad máxima del relé: 12A.
- Tipo de contacto: NC/NA.
- Salida tensión LEDs: rojo y verde separadamente.
- Dimensiones temporizador: 52 x 90 x 80 mm.
- Tiempos disponibles: 1,2,3,4,5,6,7,8,10,12,15,20,25 y 30 minutos.
- Indicaciones de los LEDs:
- Leds apagados= fallo de alimentación
- LED verde fijo: relé activado
- LED rojo fijo: relé desactivado
- LED verde intermitente: 10 segundos para la desconexión

Normativas:

- Directiva 2014/35/UE, sobre el material eléctrico destinado a utilizarse con determinados límites de tensión
- Directiva 2014/30/UE, sobre Compatibilidad Electromagnética
- Directiva 2011/65/UE sobre restricciones a la utilización de determinadas sustancias peligrosas en aparatos eléctricos y electrónicos
- Directiva 2009/125/CE sobre requisitos de diseño ecológico aplicables a los productos relacionados con la energía.

35403 TEMPORIZADOR DE EFECTOS DE AGUA

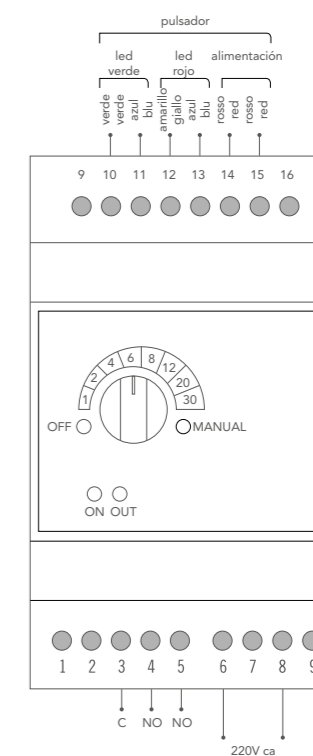

Spas acero inoxidable

Z O N A D E A G U A S

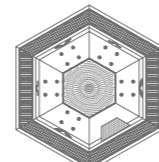
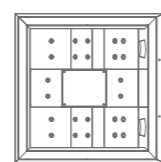
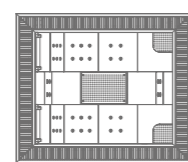
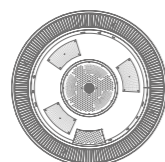

MODELO	VULCANO SPA	MERCURIO SPA	VENUS SPA	NEPTUNO SPA
CÓDIGOS	71469	71470	71471	71473

ESPECIFICACIONES GENERALES

Dimensiones internas	Ø1,73 x 0,81 m	2,10 x 1,70 x 0,80 m	1,68 x 1,53 x 0,70 m	1,86 x 1,61 x 0,90 m
Dimensiones externas	Ø2,30 x 0,90 m	2,70 x 2,30 x 0,90 m	2,11 x 2,11 x 0,90 m	2,54 x 2,20 x 1,00 m
Posiciones (asientos/tumbonas)	6 (6 / -)	4 (2 / 2)	4 (2 / 2)	5 (5 / -)
Capacidad de agua	1,5 m ³	2 m ³	1,23 m ³	1,2 m ³
Peso vacío / Peso lleno	400 - 1900 kg	900 - 2900 kg	325 - 1560 kg	400 / 1600 kg

CARACTERÍSTICAS

Nº Jets masaje (agua)	12	12	20	23
Nº Boquillas (aire)	18	32	16	20
Rebosadero / Skimmer	Desbordante	Desbordante	Desbordante	Desbordante
Aspiración rebosadero	4	4	8	6
Boquilla de retorno	2	2	1	2
Boquillas de suelo	1	1	No	1
Desagüe	1	1	1	1
Reposa cabeza	No	Sí	Sí	No
Focos LED	3	2	4	3
Botón Piezoeléctrico	2	2	2	2

OPCIONES (NO INCLUIDAS)

Rejilla de rebosadero en acero inox	Opcional	Opcional	Opcional	Opcional
Rejilla de rebosadero en madera	Opcional	Opcional	Opcional	Opcional
Cubierta	Opcional	Opcional	Opcional	Opcional

EQUIP. EXTERNO RECOMENDADO

Kit compacto de filtración	05135	05135	05135	16412
Tanque de compensación	Sí	Sí	Sí	Sí

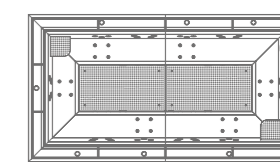
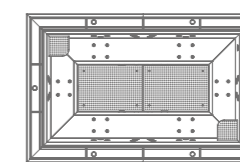
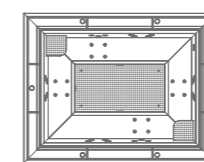
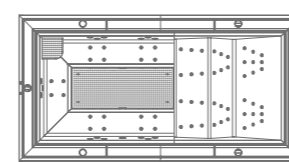

ZEUS SPA	APOLO 6 SPA	APOLO 8 SPA	APOLO 10 SPA
71474	71475	71476	71477

3,48 x 1,51 x 0,94 m	2,24 x 1,62 x 0,98 m	2,88 x 1,62 x 0,98 m	3,52 x 1,62 x 0,98 m
4,21 x 2,10 x 1,04 m	2,84 x 2,21 x 1,18 m	3,47 x 2,21 x 1,18 m	4,11 x 2,21 x 1,18 m
7 (5 / 2)	6 (6 / -)	8 (8 / -)	10 (10 / -)
2,65 m ³	2,40 m ³	3,20 m ³	4,00 m ³
650 / 3300 kg	550 / 2950 kg	700 / 3900 kg	720 / 4720 kg

25	34	40	56
62	16	24	24
Desbordante	Desbordante	Desbordante	Desbordante
6	6	6	8
3	2	4	4
1	1	1	1
1	1	2	2
A consultar	No	No	No
2	2	2	4
3	2	2	2

Sí	Opcional	Opcional	Opcional
Opcional	Opcional	Opcional	Opcional
Opcional	Opcional	Opcional	Opcional

Bajo pedido	16412	43639	43639
Si	Sí	Sí	Sí

Spas acero inoxidable

ZONA DE AGUAS

Kits opcionales para spas



MODELO	KIT 50	KIT 75	KIT 75 2M	KIT 75 3M
CÓDIGO	04015	05135	16412	43639

ESPECIFICACIONES GENERALES

Filtro	Ø 500	Ø 650	Ø 650	Ø 650
Bomba de filtración	0,60 Kw	0,82 Kw	0,82 Kw	0,82 Kw
Bomba de masaje (P1)	1,4 Kw	1,4 Kw	2 x 1,81 Kw	2 x 1,81 Kw + 2,7 Kw
Bomba soplante	1,3 Kw	1,3 Kw	1,3 Kw	1,3 Kw
Calefacción eléctrica	6 Kw	6 Kw	6 Kw	6 Kw
Ozonizador	Opcional	Opcional	Opcional	Sí
Dosific. auto + control pH y Cl.	Opcional	Opcional	-	-
Intercambiador agua-agua 20 kW	Opcional	Opcional	Opcional	Opcional
Pulsadores / Control	Piezoelectric	Piezoelectric	Piezoelectric	Piezoelectric
Potencia requerida Low AMP (W)	9,362 W	9,582 W	11,802 W	14,485 W
Potencia requerida (A)	18,1 A	19,2 A	23 A	27,5 A
Voltaje	400 V III + N	400 V III + N	400 V III + N	400 V III + N

Rejillas y accesorios opcionales



MODELO	REJILLA DE PLÁSTICO	REJILLA INOXIDABLE	REJILLA MADERA	REJILLA MADERA IPE
CÓDIGO	05581 - 05582	32415 - 32416	A consultar	A consultar



MODELO	CASCADA	PROYECTOR	BANCO HIDROMASAJE	CAMA HIDROMASAJE	COBERTORES
CÓDIGO	20130	52242	71498	71497	-

Spas acrílicos

Z O N A D E A G U A S



MODELO	ODISEA 20	MIRAGE 40	ROMA	TOKYO 70
CÓDIGOS	45709	75546	40769	53990

ESPECIFICACIONES GENERALES

Dimensiones (± 1cm)	Ø 230	Ø 250	Ø 300	340 x 240
Posiciones (Sentados / Tumbados)	5 (5 / -)	6 (6 / -)	9 (9 / -)	7 (6 / 1)
Capacidad de agua	1.120 l	1.410 l	2.290 l	2.200 l
Peso spa vacío	163 kg	353 kg	310 kg	502 kg
Peso spa lleno	1.283 kg	1.763 kg	2.600 kg	2.702 kg
Color acabado casco	44-Blanco / 59-Sterling / 72-Perla Cameo / 64-Pearl Shadow / 46-Azul Mármol	A02 / A72	44-Blanco / 59-Sterling / 46-Azul Mármol	44-Blanco / 46-Azul Mármol / 59-Sterling

CARACTERÍSTICAS

Número de jets	8	26	18	58
Inyectores de aire	10	12	18	21
Color jets	Blanco	Inox	Blanco	Inox
Reposacabezas	-	-	-	2
Cascada	-	-	-	Opcional
Proyector	Opcional	Sí	Sí	Sí
Cromoterapia foco leds	Opcional 1 LED	Sí 1 LED	Opcional 1 LED	4 LED
Estructura metálica galvanizada	Sí	Sí	Sí	Sí
Cubierta isotérmica	Opcional	Opcional	Opcional	Opcional
Pulsadores piezoeléctricos	2	2	2	3
Kit compacto	Kit 50/75	Kit 75 2M	Kit 75 2M	Kit 75 3M

DEPÓSITO DE COMPENSACIÓN

Depósito de compensación	1.000 l.	1.000 l.	2.000 l.	2.000 l.
--------------------------	----------	----------	----------	----------

EQUIPO DE FILTRACIÓN SPA

Filtro	Ø 500	Ø 650	Ø 650	Ø 650
Bomba de filtración	0,60 Kw	0,82 Kw	0,82 Kw	0,82 Kw
Bomba de masaje (P1)	1,4 Kw	2 x 1,81 Kw	2 x 1,81 Kw	2 x 1,81Kw+2,7Kw
Bomba soplante	1,3 Kw	1,3 Kw	1,3 Kw	1,3 Kw
Calefacción eléctrica	6 Kw	6 Kw	6 Kw	6 Kw
Ozonizador	Opcional	Opcional	Opcional	Opcional
Intercambiador agua-agua 20 Kw	Opcional	Opcional	Opcional	Opcional
Pulsadores / Control	Piezoeléctricos	Piezoeléctricos	Piezoeléctricos	Piezoeléctricos
Potencia requerida Low Amp (W)	9.362 W	11.802 W	11.802 W	14.485 W
Potencia requerida (A)	18,1 A	23 A	23 A	27,5 A
Voltaje	400 V III + N	400 V III + N	400 V III + N	400 V III + N

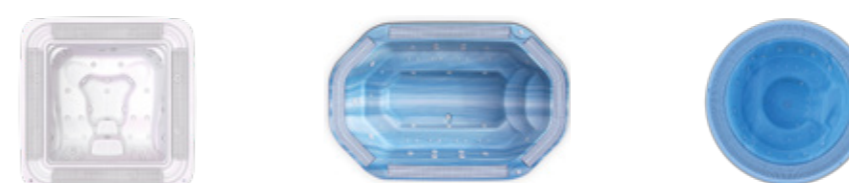

VERONA	OLYMPIA	COLISEUM
70550	26440	20141

228 x 228	379 x 249	Ø 297
5 (3 / 2)	11 (11 / -)	10 (10 / -)
1.200 l	2.490 l	1.944 l
147 kg	373 kg	224 kg
1.347 kg	2.863 kg	2.168 kg
44-Blanco / 59-Sterling / 72-Perla Cameo / 64-Pearl Shadow / 46-Azul Mármol	44-Blanco / 46-Azul Mármol / 59-Sterling	44-Blanco / 59-Sterling / 72-Perla Cameo / 64-Pearl Shadow / 46-Azul Mármol

24	16	16
12	20	18
Blanco	Blanco	Blanco
-	-	-
-	-	-
Sí	Opcional	Opcional
Opcional 1 LED	Opcional 1 LED	Opcional 1 LED
Sí	Sí	Sí
Opcional	Opcional	Opcional
2	2	2
Kit 75 2M	Kit 75 2M	Kit 75 2M

1.000 l.	2.000 l.	1.000 l.
----------	----------	----------

16412	16412	16412
Ø 650	Ø 650	Ø 650
0,82 Kw	0,82 Kw	0,82 Kw
2 x 1,81 Kw	2 x 1,81 Kw	2 x 1,81 Kw
1,3 Kw	1,3 Kw	1,3 Kw
6 Kw	6 Kw	6 Kw
Opcional	Opcional	Opcional
Opcional	Opcional	Opcional
Piezoeléctricos	Piezoeléctricos	Piezoeléctricos
11.802 W	11.802 W	11.802 W
23 A	23 A	23 A
400 V III + N	400 V III + N	400 V III + N

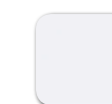

44-White



59-Sterling



72-Cameo Pearl

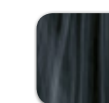

64-Pearl Shadow



46-Blue Marble



A02



A72



A02



A72

Baño nórdico

ZONA DE AGUAS

WOODEN BATH

Los baños están hechos con la mejor calidad de cedro rojo (grado 2, 40 mm de espesor) para una máxima durabilidad. Están disponibles en diferentes diámetros de 150 cm a 220 cm para acomodar de 2 a 8 personas (no incluye el equipo de filtración).

CÓDIGO	DESCRIPCIÓN	PLAZAS
74095	Wooden nordic bath 150cm	2/3 personas
74096	Wooden nordic bath 160cm	3/4 personas
74109	Wooden nordic bath 180cm	5/6 personas
74110	Wooden nordic bath 200cm	6/7 personas
74111	Wooden nordic bath 220cm	7/8 personas

STAINLESS STEEL BATH

Los baños están hechos con la mejor calidad de cedro rojo (grado 2, 40 mm de espesor) y acero inoxidable para una máxima durabilidad. Están disponibles en diferentes diámetros de 150 cm a 220 cm para acomodar de 2 a 8 personas (no incluye el equipo de filtración).

CÓDIGO	DESCRIPCIÓN	PLAZAS
74112	Stainlees Steel nordic bath 150cm	2/3 personas
74113	Stainlees Steel nordic bath 160cm	3/4 personas
74114	Stainlees Steel nordic bath 180cm	5/6 personas
74115	Stainlees Steel nordic bath 200cm	6/7 personas
74116	Stainlees Steel nordic bath 220cm	7/8 personas

TRATAMIENTO DE AGUA PARA BAÑO NÓRDICO

Los baños nórdicos de Astralpool ofrecen una tecnología única de filtración y tratamiento que garantiza un agua libre de bacterias.

- La filtración ultra fina de 1 micra captura el 100% de las partículas.
- Bomba capaz de hacer una renovación de agua completa cada 6min.
- El tratamiento de radiación ultravioleta junto al ozono son muy efectivos para erradicar bacterias.
- El tratamiento OZONE CHOC® limpia las biopelículas y elimina las bacterias dentro del baño (patente internacional EP2785648)
- La medición y gestión de la calidad del agua son gestionadas por una computadora integrada (lector ORP, pH, T ° C).

CÓDIGO	DESCRIPCIÓN	BOMBA	GENERADOR DE OZONO	UV	CALENTADOR	GESTION PH/ ORP	SMARTPHONE APP
74117	Water treatment nordic bath standard	550w	1 lamp	1 lamp	3kw	-	-
74118	Water treatment nordic bath PRO	550w	2 lamps	1 lamp	3kw	Yes	-
74119	Water treatment nordic bath PRO+	750w with integrated heater 1,5wh	3 lamps	1 lamp	3kw + 3 kw	Yes	Yes





Características técnicas

Crisálida

ZONA DE RELAX



Tumbonas de relax revestidas

ZONA DE RELAX

TUMBONA CLASSIC

El Kit de montaje de las tumbonas contiene:

- Parte superior de la tumbona.
- Base de la tumbona.
- Material auxiliar de instalación: Cinta adhesiva de fibra de vidrio 10 cm x 45 m (1 unidad) mortero tratamiento de juntas MJ-73 5 kg (1 un.) y adhesivo reactivo AR-99 6 kg (1 un.).

67749	TUMBONA CLASSIC, ESQUINAS RECTAS SIN MANTA ELÉCTRICA
67750	TUMBONA CLASSIC ESQUINAS RECTAS CON MANTA ELÉCTRICA
67751	TUMBONA CLASSIC, ESQUINAS REDONDEADAS SIN MANTA ELÉCTRICA
67753	TUMBONA CLASSIC ESQUINAS REDONDEADAS CON MANTA ELÉCTRICA

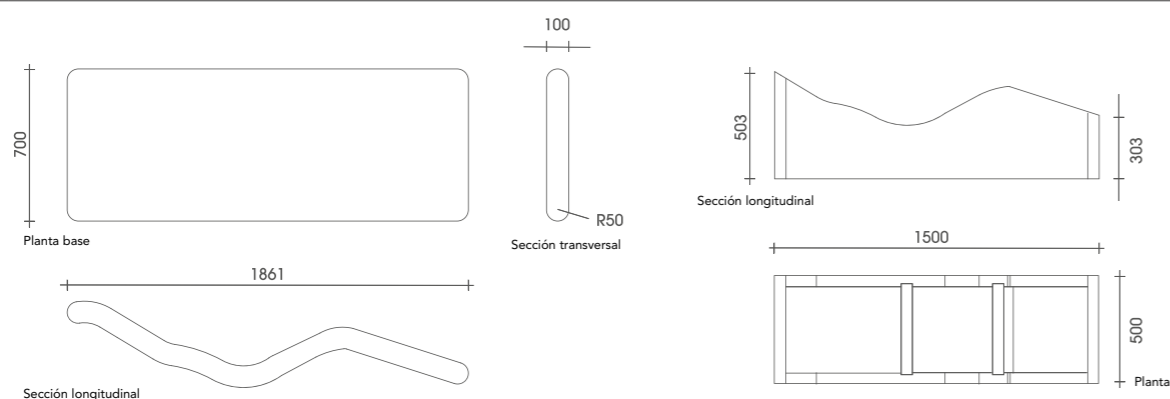

Area para engresitar:

- Base Tumbona Esquinas Rectas/Redondeadas: 1,5 m²
- Tumbona (pieza parte de arriba): 2,5 m² (sin revestir la parte que no se verá, que queda justo sobre la base)

Especificaciones Técnicas

- Núcleo: espuma rígida de poliestireno expandido (EPS)
- Libre de CFC y HCFC y con aditivo ignífugo, según Norma
- UNE-EN 13163.

Incluido Kit instalación tumbonas

TUMBONA RETRO

67754	TUMBONA RETRO SIN MANTA ELÉCTRICA
-------	-----------------------------------

El Kit de montaje de las tumbonas contiene:

- Base de la tumbona.
- Parte superior de la tumbona.
- Material auxiliar de instalación: Cinta adhesiva de fibra de vidrio 10 cm x 45 m (1 unidad) mortero tratamiento de juntas MJ-73 5 kg (1 un.) y Adhesivo Reactivo AR-99 6 kg (1 un.).

67755	TUMBONA RETRO CON MANTA ELÉCTRICA
-------	-----------------------------------

El Kit de montaje de las tumbonas contiene:

- Parte superior de la tumbona con Manta eléctrica integrada de 220 W/m².
- Base de la tumbona.

Material auxiliar de instalacion: Cinta adhesiva de fibra de vidrio 10 cm x 45 m (1 unidad) mortero tratamiento de juntas MJ-73 5 kg (1 un.) y Adhesivo Reactivo AR-99 6 kg (1 un.).

- Transformador de 220V a 24V, a localizar en sala aparte, a zona humeda solo pueden pasar 24V.

- Termostato y sonda de temperatura

DIMENSIONES

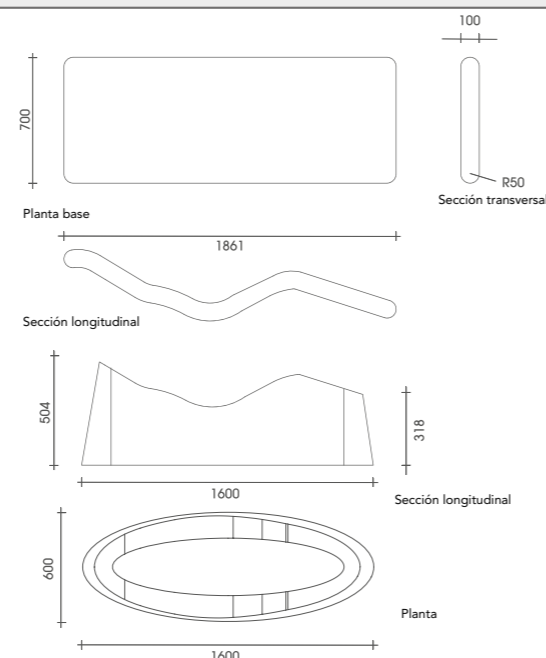

* Tumbona suministrada sin revestimiento.

TUMBONA LUXOR

67756	TUMBONA LUXOR SIN MANTA ELÉCTRICA
-------	-----------------------------------

El Kit de montaje de las tumbonas contiene:

- Tumbona Pool
- Material auxiliar de instalacion: Cinta adhesiva de fibra de vidrio 10 cm x 45 m (1 unidad), mortero tratamiento de juntas MJ-73 5 kg (1 un.), mortero IMPER 2K 8 kg (1 un.) y Adhesivo Reactivo AR-99 6 kg (1 un.).

Superficie a engresitar: 2,95 m²

- Base Tumbona Esquinas Rectas/Redondeadas: 1,5 m²

- Base Oval: 1,3 m²

- Tumbona (pieza parte de arriba): 2,4 m² (sin revestir la parte que no se verá, que queda justo sobre la base)

67757	TUMBONA LUXOR CON MANTA ELÉCTRICA
-------	-----------------------------------

El Kit de montaje de las tumbonas contiene:

- Tumbona Pool con Manta Electrica de 220 W/m².
- Material auxiliar de instalacion: Cinta adhesiva de fibra de vidrio 10 cm x 45 m (1 unidad), mortero tratamiento de juntas MJ-73 5 kg (1 un.), mortero IMPER 2K 8 kg (1 un.) y Adhesivo Reactivo AR-99 6 kg (1 un.).
- Transformador de 220V a 24V, a localizar en sala aparte, a zona humeda solo pueden pasar 24V.

DIMENSIONES

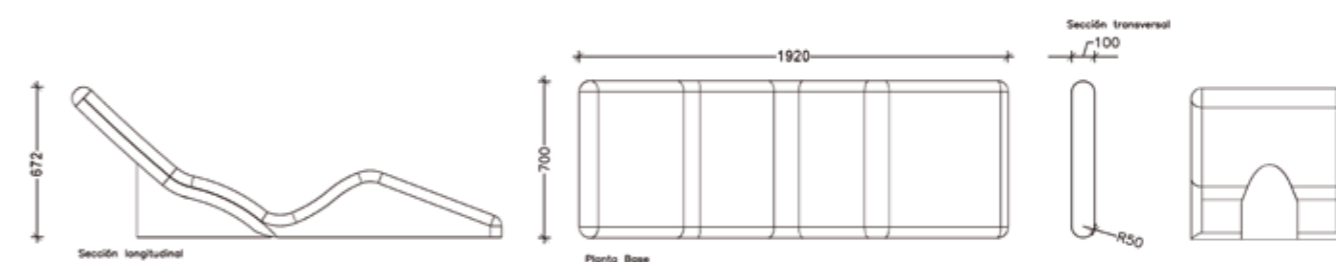

* Tumbona suministrada sin revestimiento.

TUMBONA ZEN

71963	TUMBONA ZEN SIN MANTA ELÉCTRICA
-------	---------------------------------

El Kit de montaje de las tumbonas contiene:

- Tumbona Zen
- Kit de accesorios para montaje N°6 (codigo 72042) incluido:
 - 1 ud. cod. 71626 - Mortero para juntas MJ-73 (5 kg),
 - 1 ud. cod. CINTA1010 - Cinta de fibra de vidrio autoadhesiva (10 cm x 45 m),
 - 2 ud. cod. 71933 - Adhesivo Polimero (290 ml)

71964	TUMBONA ZEN CON MANTA ELÉCTRICA
-------	---------------------------------

El Kit de montaje de las tumbonas contiene:

- Tumbona Zen con Manta Electrica de 220 W/m².
- Kit de accesorios para montaje N°6 (codigo 72042) incluido:
 - 1 ud. cod. 71626 - Mortero para juntas MJ-73 (5 kg),
 - 1 ud. cod. CINTA1010 - Cinta de fibra de vidrio autoadhesiva (10 cm x 45 m),
 - 2 ud. cod. 71933 - Adhesivo Polimero (290 ml)
- Transformador de 220V a 24V, a localizar en sala aparte, a zona humeda solo pueden pasar 24V.

DIMENSIONES

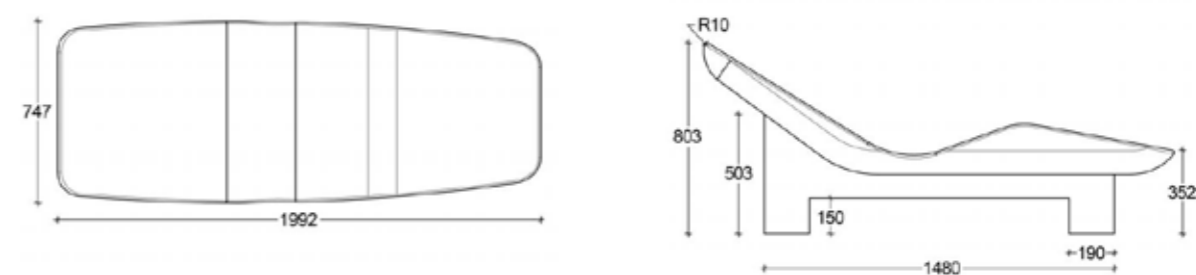

Tumbonas de relax

ZONA DE RELAX

TUMBONA SPÆCIAL RELAX

- Fabricada completamente en abeto escandinavo.
- Especialmente diseñada para zonas húmedas.
- No recomendable para uso exterior.
- Disponible en una amplia gama de colores.

44421	TUMBONA SPÆCIAL RELA
44422	COLCHÓN PARA TUMBONA SPÆCIAL RELAX

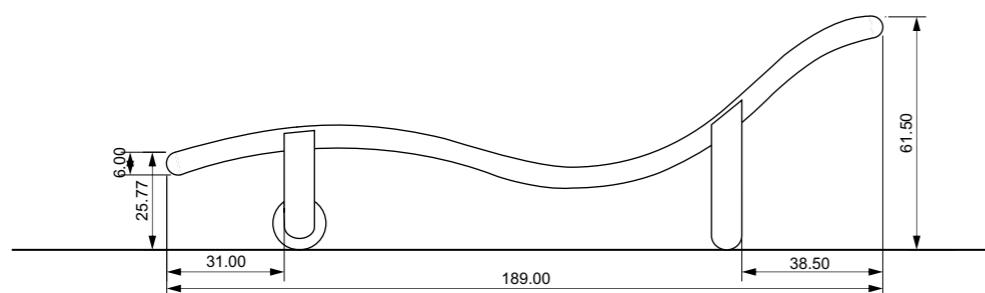

TUMBONA AQUA

A CONSULTAR	TUMBONA AQUA
-------------	--------------

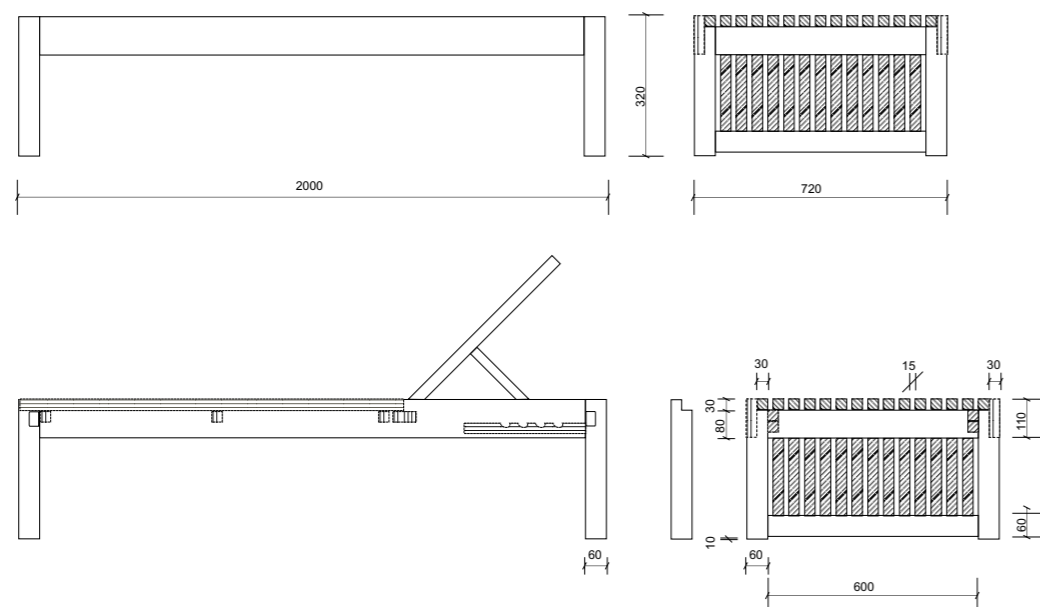

TUMBONA CALM

73901	CALM - ASIENTO RELAX CON INFRAROJOS
-------	-------------------------------------

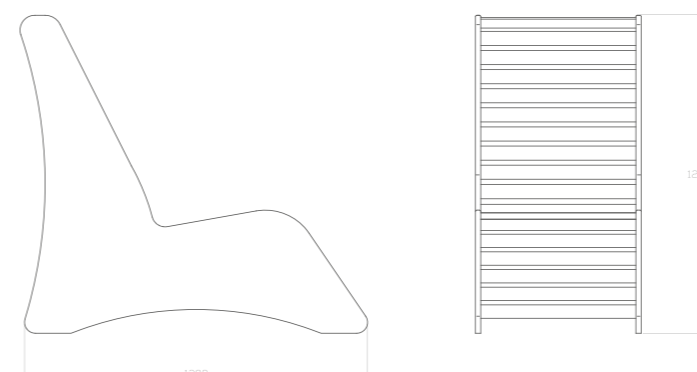
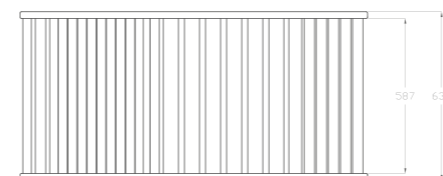

MATERIALES

Laterales: Fabricados en tablero contrachapado de abedul con lámina de resinas fenólicas para protección exterior (según modelo).

Tablas: Fabricadas en madera de teka iroko.

Pies regulables: Varilla acero inoxidable AISI 304. Soporte de plástico.

Almohadilla cervical (opcional): Polipiel ignífuga de categoría M2.

Lampara: Portalámparas montado sobre estructura de hpl de 3 mm con cristal protector templado de 3 mm.

CARACTERÍSTICAS

Dimensiones (mm): 1205 x 637 x 1298

Potencia (kw): 0 / 0,4

Modelos:

- Sin lámpara
- 4 lámparas infrarrojos.

SISTEMAS ELÉCTRICOS

Lámpara de infrarrojos:

- Modelo: PAR 38 IR Red
- Potencia: 100 W
- Vida útil: 5000 h

Cuadro de control: Interruptor o pulsador temporizado

Conexión: 230 V I + Neutro

TUMBONA CALM LOUNGE

73902	CALM LOUNGE - TUMBONA RELAX CON INFRAROJOS
-------	--

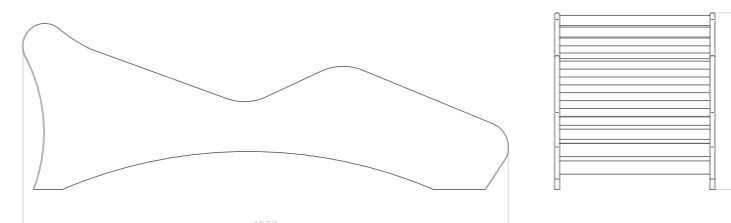
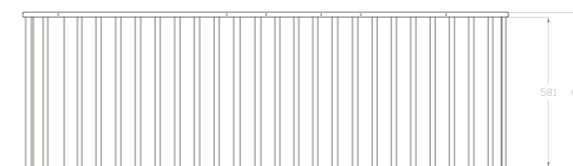

MATERIALES

Laterales: Fabricados en tablero contrachapado de abedul con lámina de resinas fenólicas para protección exterior (según modelo).

Tablas: Fabricadas en madera de teka iroko.

Pies regulables: Varilla acero inoxidable AISI 304. Soporte de plástico.

Almohadilla cervical (opcional): Polipiel ignífuga de categoría M2.

Lampara: Portalámparas montado sobre estructura de hpl de 3 mm con cristal protector templado de 3 mm.

CARACTERÍSTICAS

Dimensiones (mm): 683 x 619 x 1877

Potencia (kw): 0 / 0,4

Modelos:

- Sin lámpara
- 4 lámparas infrarrojos.

SISTEMAS ELÉCTRICOS

Lámpara de infrarrojos:

- Modelo: PAR 38 IR Red
- Potencia: 100 W
- Vida útil: 5000 h

Cuadro de control: Interruptor o pulsador temporizado

Conexión: 230 V I + Neutro

Tumbonas de relax

ZONA DE RELAX

TUMBONA ELNA

73903 ELNA - TUMBONA DE RELAX EN SOLID SURFACE

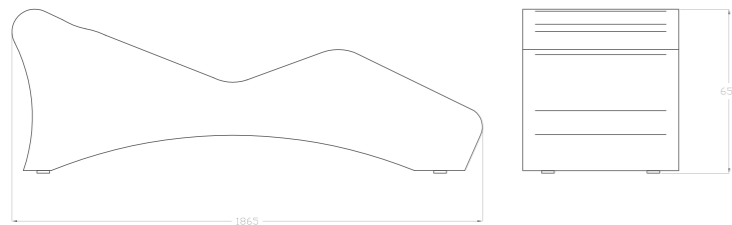

MATERIALES

Tumbona: Solid surface de 12 mm de grosor.

Sistema de calefacción: Manta térmica fabricada con 2 capas de tela de poliéster perforada de 50 g/ m2 y película protectora PETG a ambos lados.

Aislamiento interno: Panel de construcción de 10 mm de grosor.

Pies regulables: Varilla acero inoxidable AISI 304. Soporte de plástico.

Almohadilla cervical: Polipiel ignífugo de categoría M2

CARACTERÍSTICAS

Dimensiones (mm): 650 x 560 x 1865

Potencia (kw): 0,29

SISTEMAS ELÉCTRICOS

Manta térmica:

– Conexión de 24V.

– Potencia 250 W - 285 W / m2.

Cuadro de control: Termostato digital con control de temperatura (max:40 °C).

Conexionado: 230 V I + Neutro

TUMBONA VEGA / VEGA WET

N9225 VEGA - TUMBONA DE RELAX

N9226 VEGA WET - TUMBONA DE RELAX

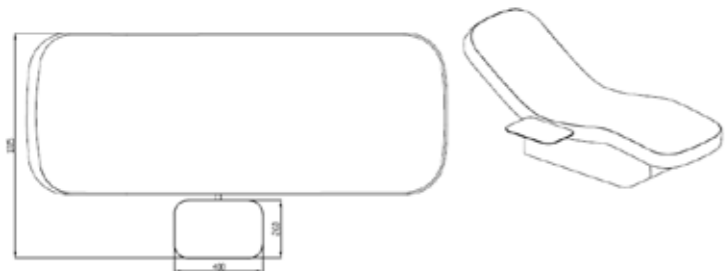
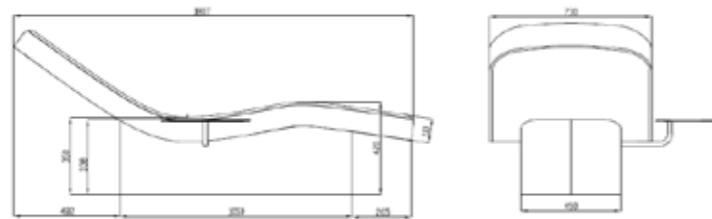

VEGA

– Estructura de madera

– Formas de diseño curvas armoniosas y ergonómicas

– Tapizado "soft-touch" en poliuretano resistente al fuego

VEGA WET

– Estructura de metal pintado de blanco o de otros colores Ral (ver más abajo)

– Adecuado para Zonas Húmedas

– Formas de diseño y curvas armoniosas y ergonómicas

– Tapizado Estandár: "soft-touch" de poliuretano resistente al fuego

– Tapizado Opcional: resistente al agua (ver más abajo)

TUMBONA VEGA / VEGA WET – ACABADOS SKAY STANDARD



TUMBONA VEGA / VEGA WET – ACABADOS SKAY ESPECIALES

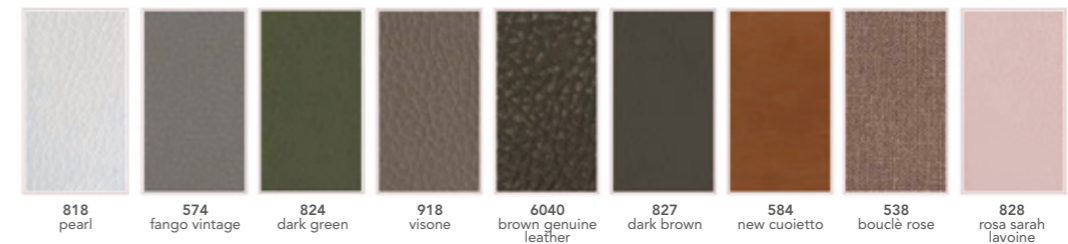

TUMBONA VEGA – ESTRUCTURA



Madera: Nuez

TUMBONA VEGA WET – ESTRUCTURA

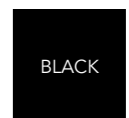

*Si la camilla se coloca cerca de una piscina o sauna, recomendamos la version Wet Relax Lounger (con estructura de metal y tapizado resistente al agua)

TUMBONA VEGA WET – TAPIZADOS OPCIONALES RESISTENTE AL AGUA

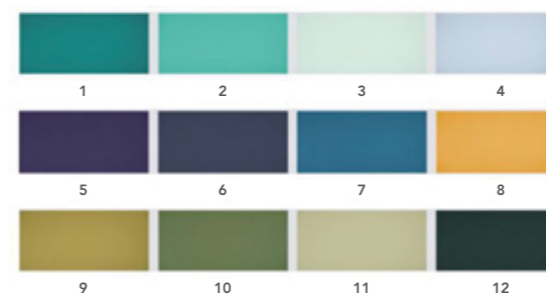



Características técnicas

Dafne

ZONA DE TRATAMIENTOS

Treatment Shower

ZONA DE TRATAMIENTOS

DUCHA KNEIPP

CÓDIGO	DESCRIPCIÓN	CONSUMO A 3 BAR (L/M)	DIMENSIONES (MM)	MATERIAL	PULSADOR Y TEMPORIZADOR
73904	Kneipp Shower	20 - 30	600 x 748 x 172	Acero inoxidable 316	45219 + 35761

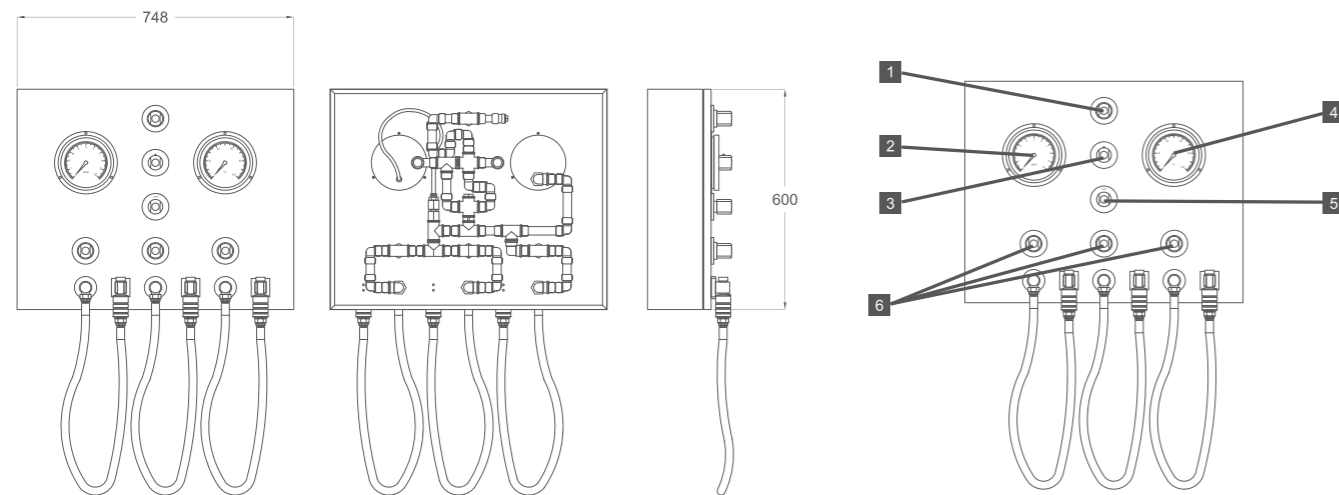

- 1- Llave de paso para rociador superior (Opcional)
- 2- Barómetro
- 3- Mezcladora termostática
- 4- Termómetro
- 5- Selector agua fría / caliente
- 6- Llaves de paso para las diferentes boquillas

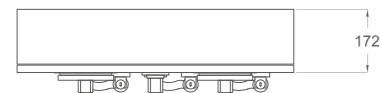

DUCHA VICHY

CÓDIGO	DESCRIPCIÓN	CONSUMO A 3 BAR (L/M)	POTENCIA (KW)	DIMENSIONES EQUIPO HIDRÁULICO (MM)	DIMENSIONES EQUIPO ELÉCTRICO (MM)	CUADRO DE CONTROL	CONEXIONADO
73905	Vichy Shower Brazo articulado	20 - 30	0.1	420 x 420 x 210	290 x 230 x 90	Pantalla táctil LCD	230 V + I + Neutro + Tierra
73906	Vichy Shower Brazo fijo	20 - 30	0.1	420 x 420 x 210	290 x 230 x 90	Pantalla táctil LCD	230 V + I + Neutro + Tierra

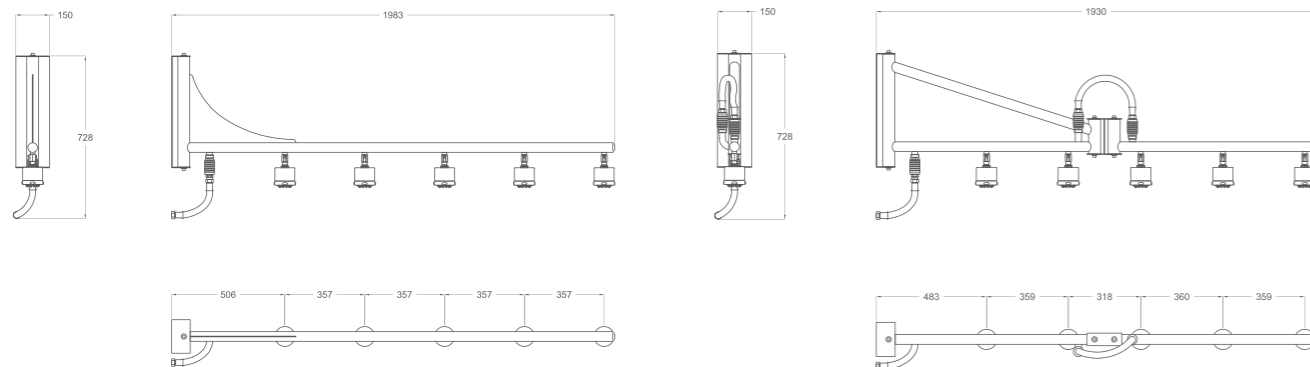

Sistemas de haloterapia

ZONA DE TRATAMIENTOS

HIMALAYA CUBE

CÓDIGO	DESCRIPCIÓN	MEDIDAS (LARGO X ANCHO X ALTURA)(CM)	PESO (KG)	POTENCIA (KW)	CONEXIÓN
73907	Dosificador de sal portable	84 x 64 x 79,4	200	0,3	230 V - 50/60 Hz

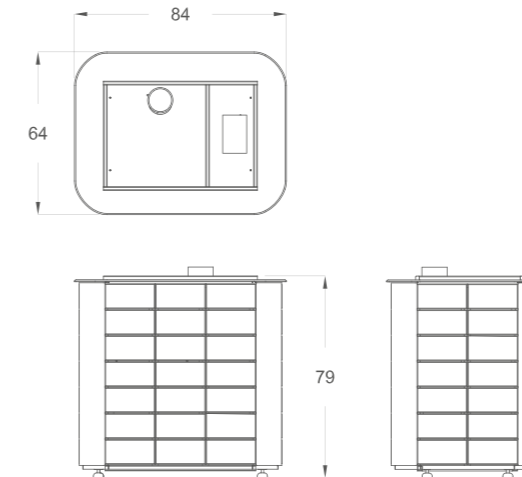

Elementos Incluidos:

- Cuadro de control con pantalla LED.
- Programación de horarios de trabajo.
- Difusor de aromas
- Botón para selección.
- Control electrónico de temperatura.
- Lector MP3 integrado con tarjeta de memoria SD, sincronización con cromoterapia.
- Cromoterapia LED de alta potencia.
- Sincronización de la cromoterapia con equipos ISO.
- Embalaje.

Opcionales

- 90118 extractor aire.

CABINA DE SAL SANAMA

CÓDIGO	MODELO	DIMENSIONES	PANELES CABINA							Madera de Bancos	OPCIONALES	
			Hemlock Plywood	Nordic Spruce	White Pine	Thermo Aspen/ Alder / Pine	Red Cedar	Magnolia	Thermo Aspen		CÓDIGO	DESCRIPCIÓN
65400S	Sanama Salt Cabin	150x150x210	Standard	N/A	N/A	N/A	N/A	N/A	Thermo Aspen		70444	Set de elementos decorativos de sal
65401S	Sanama Salt Cabin	150x218x210									70447	Pared externa embellecedora de madera
65402S	Sanama Salt Cabin	218x218x210									70457	Kit control remoto de cromoterapia RGB
65403S	Sanama Salt Cabin	286x318x210										

MURO DE SAL

CÓDIGO	DESCRIPCIÓN	MEDIDAS	ILUMINACIÓN
73881	Muro de sal retroiluminado	A petición /m ²	Tira LED 12 V Blanco

Elementos incluidos:

- Ladrillo de sal mineral procedente de Asia 200x100x25
- Cristal laminado transparente 5+5
- Iluminación LED con perfil y difusor
- Fuente alimentación 12V

DIFUSIÓN SALINA

CÓDIGO	DESCRIPCIÓN	TAMAÑO MÁXIMO CABINA (M ²)	MEDIDAS (MM)	RENDIMIENTO MÁXIMO DOSIFICACIÓN	CONEXIONADO ELÉCTRICO	CONSUMO ELÉCTRICO
73882	Sistema de dosificación de solución salina para Sauna Finlandesa o salas de ambiente seco.	35	580 x 630 x 25	3.3 l/h en funcionamiento continuo	230v / 50HZ	400w

Componentes:

- Bomba peristáltica
- Compresor de pistón
- Centralita de control
- Boquilla nebulizante
- Pulsador luminoso
- Incluye una garrafa de 5l instalada y una de recambio.

Portable massage bed

ZONA DE TRATAMIENTOS

CONFORTFLEX

	AFCFLEX3/B	AFCFLEX3/L
Ajuste de altura:	26" - 32" (66cm 81cm)	
Peso:	16kgs	
Dimensiones:	Desplegada: L: 73" (185cm), W: 27" (68cm)	
Materiales:	Marco de madera con acolchado Therafoam de 2.5", vinilo PU.	
Peso de trabajo:	450lbs (205kgs) de impacto	
Garantía	2 años	
Soporte cuna/Toalla	Ambos finales	
Reposa brazos:	Incluido	
Reposa cabeza	Incluido	
Estuche	Incluido	
Color	BEIGE	CAFÉLATTE
Medidas de envío (aprox)	L95cm x W23cm x H85cm. Peso bruto: 25kg.	

DELUXE

	ADLX2/B	ADLX2/P
Ajuste de altura:	26" - 32" (66cm 81cm)	
Peso:	16kgs	
Dimensiones:	Desplegada: L: 73" (185cm), W: 27" (68cm) Plegada: L36.5" (92,7cm), H27" (68cm), D9.4" (24cm)	
Materiales:	Marco de madera con acolchado Therafoam de 2.5", vinilo PU.	
Peso de trabajo:	450lbs (205kgs) de impacto	
Garantía	2 años	
Soporte cuna/Toalla	Ambos finales	
Reposa brazos	Incluido	
Reposa cabeza	Incluido	
Estuche	Incluido	
Color:	BEIGE	PURPLE
Medidas de envío (aprox)	L95cm x W26cm x H84cm. Peso bruto: 23.5kg.	

Características

- Cómodo acolchado de Therafoam
- Tapicería de tacto suave en PU
- Respaldo elevable
- Marco de madera en haya europea
- Agujero de respiración ergonómico Affinity y tapón
- Empulgueras de fácil agarre para ajustar la altura más fácilmente
- Paneles de Reiki
- Rápido montaje
- Ajuste de altura generoso
- Incluye maleta con ruedas para transportarla
- Orificios en cada extremo para sujetar la toalla de papel/el cabezal
- Asa de transporte de suave tacto
- Esquinas redondeadas
- Patas antideslizamiento
- Excelente estabilidad
- Construcción de calidad

Características

- Cómodo acolchado de Therafoam
- Tapicería de tacto suave en PU
- Súper confortable
- Marco de madera en haya europea
- Empulgueras de fácil agarre para ajustar la altura más fácilmente
- Paneles de Reiki
- Rápido montaje
- Ajuste de altura generoso
- Incluye maleta con ruedas para transportarla
- Orificios en cada extremo para sujetar la toalla de papel/el cabezal
- Asa de transporte de suave tacto
- Esquinas redondeadas
- Patas antideslizamiento
- Excelente estabilidad
- Construcción de calidad

MARLIN

	ADLX2/B	ADLX2/P
Ajuste de altura:	32.5" (62cm 82.5cm)	
Peso:	25" - 14,4kg	28" - 16,5kg
Dimensiones:	Longitud 73" (185cm), Anchi25" (63cm)/ Ancho 28" (71.2cm)	
Materiales:	Estructura y base de aluminio con 2" semi firme, acolchado Therafoam, vinilo de PVC".	
Peso de trabajo:	450lbs (205kg/32 impacto)	
Garantía	2 años	
Soporte cuna/Toalla	Ambos finales	
Reposa brazos:	-	
Reposa cabeza	-	
Estuche	Incluido	
Color	WHITE	NAVY
Medidas de envío (aprox)	25" L96cm x W23cm x H70cm. Peso bruto: 19kgs. 28" L96cm x W24cm x H78cm. Peso bruto: 21kgs	

Características

- Muy confortable
- Respaldo elevable
- Acolchado deportivo de Therafoam
- Fácil portabilidad
- Excelente estabilidad
- Línea estilizada
- Paneles de Reiki
- Fácil montaje
- Ajuste de altura generoso
- Agujero de respiración ergonómico Affinity y tapón
- La preferida en el Reino Unido
- Incluye maleta con ruedas para transportarla
- Orificios en cada extremo para sujetar la toalla de papel/el cabezal
- Patas antideslizamiento
- Asa de transporte de suave tacto
- Construcción de calidad
- Sólido marco de aluminio



Camas de tratamiento

ZONA DE TRATAMIENTOS

CÓDIGO	DESCRIPCIÓN	MEDIDAS	Nº MOTORES	COLOR BASE	OPCIONALES		
N8536	EARTH	73 x 189 x 75	-	BICOLOR	Sujeta Papel	Control Manual	
N9030	GENUINE	76 x 188 x 56/76	1 (altura)	WHITE	Sujeta Papel	Memory foam option	Térmico
N90011	WELL	75 x 202 x 64/84	3	WOOD WHITE WENGÈ	Sujeta Papel		
N90011T	WELL THERMIC	75 x 202 x 64/84	3				
N9032	SENSE	78,5 x 189 x 54/74	4			Memory foam option	
N9032T	SENSE THEMRIC	78,5 x 189 x 54/74	4			Memory foam option	Reposabrazos
N83961	LAKE	76 x 202 x 62/82	4	WOOD WHITE WENGÈ	Sujeta Papel		
N8396T	LAKE THERMIC	76 x 202 x 62/82	4				Natural Oak
N9287	SPHERE	82 x 200 x 65/90	4	WHITE OAK OLD WOOD NATURAL OAK WALNUT		Memory foam option	
N9287T	DAPFHNE THERMIC	82 x 200 x 65/90	3			Memory foam option	Térmico
N90371	APOLO	78,5 x 189 x 62/82	4	WENGÈ NEW GREY	Sujeta Papel		Térmico
N90291	OCEAN	74 x 200 x 57/88	3	WOOD WHITE WOOD WHITE		Memory foam option	
N9029T	OCEAN THERMIC	74 x 200 x 57/88	3				
N8951	NATURA	81 x 202 x 70	-	REAL TEAK WOOD			
N9020	AQUA	92 x 219 x 61/81	1	Metal Blanco			
N9022	VENUS	92 x 219 x 58/84	1	WOOD WHITE	Colchon tradicional en PU	Arena de Quarzo	
N9024	HIMALAYAN	92 x 219 x 58/84	1	WOOD WHITE	Colchon tradicional en PU		
N8355	AYURVEDIC	85 x 186 x 68/83	-	ESPRESSO			

ACABADOS SKAY STANDARD

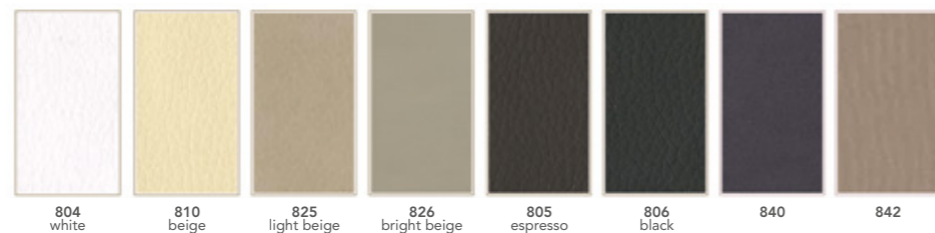

ACABADOS SKAY ESPECIALES

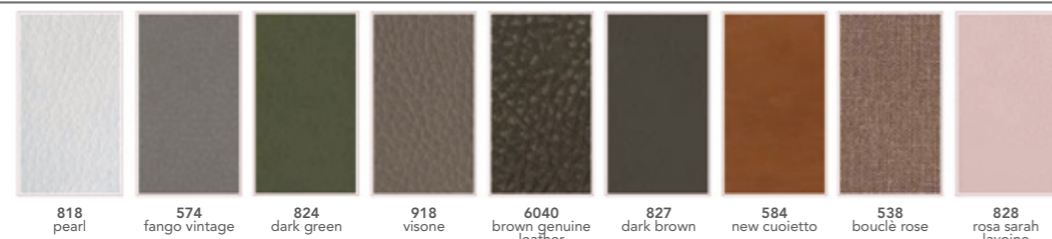

ACCESORIOS OPCIONALES AYURVEDIC

CÓDIGO	DESCRIPCIÓN	
73764	AYURVEDA MASSAGE STONE	
N91431	AYURVEDA CUPRUM RAME 2.0	
N8360	AYURVEDA STEM	
N8358	AYURVEDA ROLL SMALL	
N8356	AYURVEDA SHIRODARA	
N8354	AYURVEDA SMALL OIL WARMER	
N5610	AYURVEDA STONE HEATER	
N8361	AYURVEDA TRAY WTONG	

FLUIDRA

Avda. Francesc Macià, 60 - Planta 20
08208 Sabadell (Barcelona) - Spain
Tel. : +34 93 724 39 00

www.astralpool.com