

Tarifa **20  
21** Catálogo



# TECNA cerca de ti



**Conoce**  
nuestros productos



**Descarga** nuestros  
catálogos y manuales



Nuestros productos para  
**soluciones integrales**  
360°



**Suscríbete**  
a nuestra newsletter



**Accede**  
al área de prensa

TELEMATEL >



Presto



visita  
**tecna.es**



# TECNA

A company of Arbonia Group  
ARBONIA 

Equipos para soluciones integrales en climatización



¡Haz un recorrido  
virtual por nuestro stand  
Feria de la Climatización!



# Una larga trayectoria en el mercado

Recuperación



Climatización



Ventilación



TECNA, empresa dedicada a la distribución y fabricación de equipos para **Ventilación, Calefacción, Climatización y Eficiencia Energética** desde 1997, tiene situadas sus oficinas y almacenes centrales de más de 10.000 m<sup>2</sup> en la Comunidad de Madrid, situación geográfica estratégica desde donde distribuye a todos sus clientes tanto nacionales como extranjeros.



Productos para  
Instalaciones  
**Industriales**



Productos para  
Instalaciones  
**Comerciales**



Productos para  
Instalaciones  
**Residenciales**

1997

## Un gran equipo a tu servicio



**Stock**  
entrega  
inmediata

**10.000 m<sup>2</sup>**  
de almacenes



Calefacción



Humidificación



Eficiencia Energética



... en constante crecimiento.

En 2018, se produce nuestra **incorporación en Grupo suizo Arbonia** como fabricante referente en toda Europa de unidades terminales de climatización, entre las que destacan fancoils, radiadores, suelo y paneles radiantes, recuperadores de calor, aerotermos, etc.

**TECNA** + A company of Arbonia Group  
**ARBONIA**

2018

**TECNA**  
A company of Arbonia Group  
**ARBONIA**

2020

**8 fábricas**  
en Europa

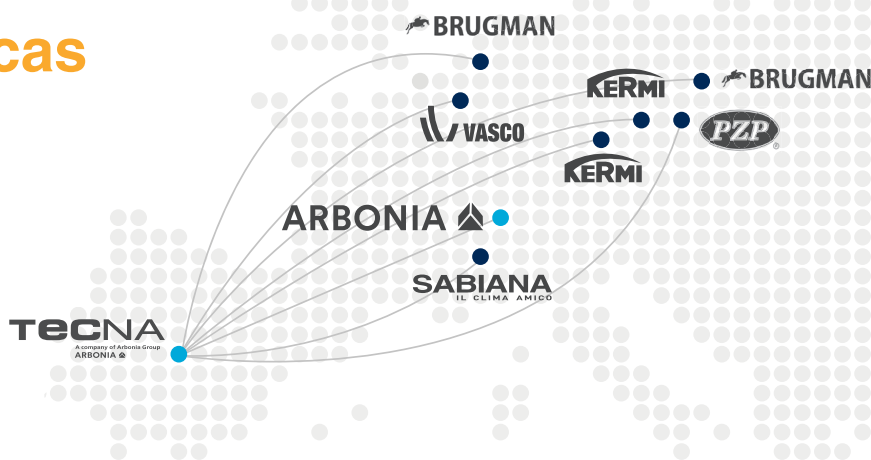

Actuación en **todo el territorio nacional**



**Red comercial** con presencia local



**Trato cercano y personalizado**



**Diferentes especialidades**



**Exportación**



**Conocimiento** de cada mercado local



## Nuestras marcas fabricadas...

**SABIANA**  
IL CLIMA AMICO

**arbonia**

**KERMI**

**VASCO**

## ...y representadas.

**enerblue**  
INSPIRED BY NATURE

**COOLBREEZE**  
SISTEMA DE CLIMATIZACION

**COOL VENT**  
Enfriadores Evaporativos

**OXYCOM**  
natural air conditioning

**VENTS**

**ASPIRNOVA 2000**

**TECNAVENTS**

**TECNA**  
(THERM)

**TECNA.ES**

**TECNA**  
by SHEARFLOW

**NORDMANN**  
ENGINEERING

**MICROWELL**

**eliturbo**  
SYSTEM

**ApenGroup**  
aermaxLine

**BM2 BIEMMEDUE**

**OKLIMA**

**Impresind**  
climatizzazione industriale

**SIABS**  
Dal 1992, Incastrati & Costrutti radianti.  
Partner & partneri trading since 1992

**VEAB**  
Heat Tech AB

**Auer**  
www.auer.fr

**ARONOVIC**  
SISTEMI  
CLIMATIZZAZIONE

**heizer**

**imat**

**CLAGE**

**Ballu**

**AIRELEC**

**VARMA TEC**

**ENERGOTECH**

**SOLAR-Heat**

**VICTORY**  
IR

## Nuestra filosofía de trabajo

El gran conocimiento del mercado español, el continuo análisis de los productos que se demandan y la especial atención a la sostenibilidad y a las últimas innovaciones, convierten a **TECNA** en el mejor embajador en España y Portugal, tanto de las marcas que fabrica como de las que representa.

**TECNA**  
A company of Arbonia Group  
**ARBONIA**

## Nuestras **claves** del **éxito**

Conocemos el **mercado** desde hace **más de 30 años**

Detectamos las **necesidades** de **nuestros clientes**

**Promoción** de las **marcas** fabricadas y representadas a través de nuestra **red comercial**

Con el apoyo de las marcas que **fabricamos** y representamos respondemos con **soluciones integrales**

**Stock** de los productos con mayor rotación.  
**Disponibilidad inmediata**

Garantizamos un eficaz **servicio post - venta**



*"Juntarse es un comienzo,  
permanecer unidos un progreso,  
trabajar en equipo es un éxito"*

**TECNA**  
A company of Arbonia Group  
ARBONIA 





Soluciones Integrales para:



Instalaciones  
**Residenciales**



Instalaciones  
**Comerciales**



Instalaciones  
**Industriales**

# Soluciones integrales en instalaciones residenciales

## Vivienda colectiva

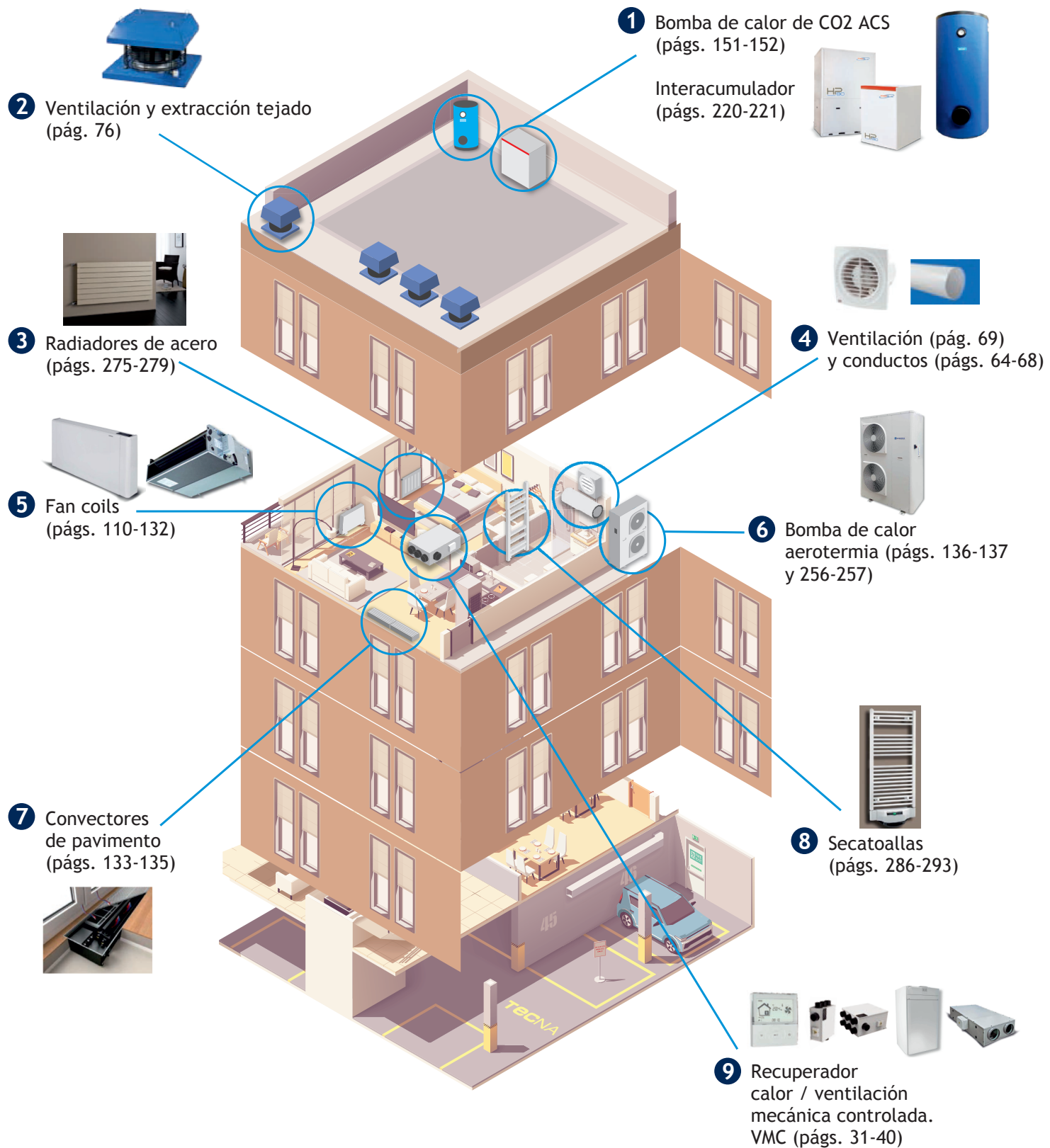

# Soluciones integrales en instalaciones residenciales

## Vivienda unifamiliar

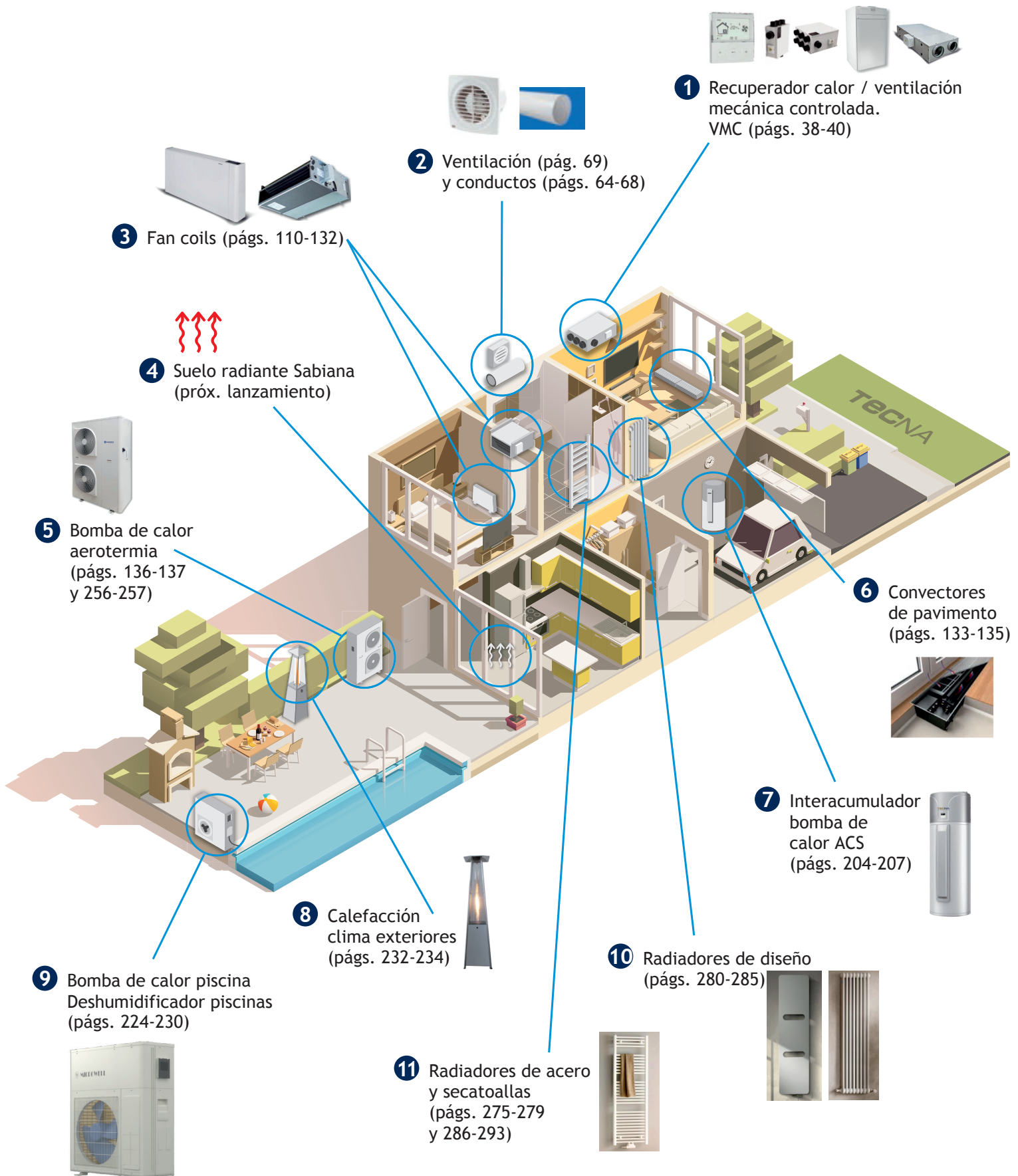

# Soluciones integrales en instalaciones comerciales

## Edificio Oficinas

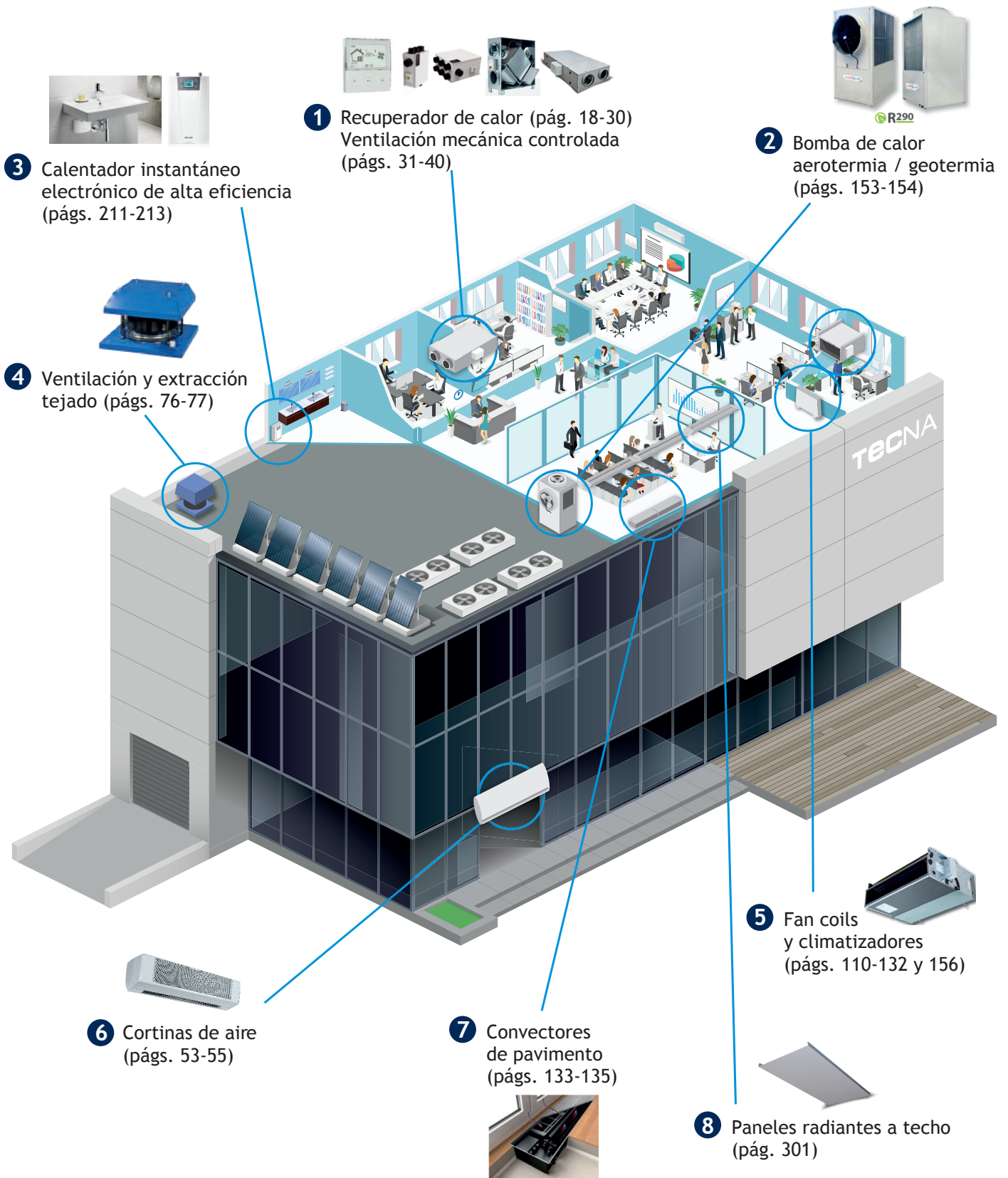

# Soluciones integrales en instalaciones comerciales

## Hotel

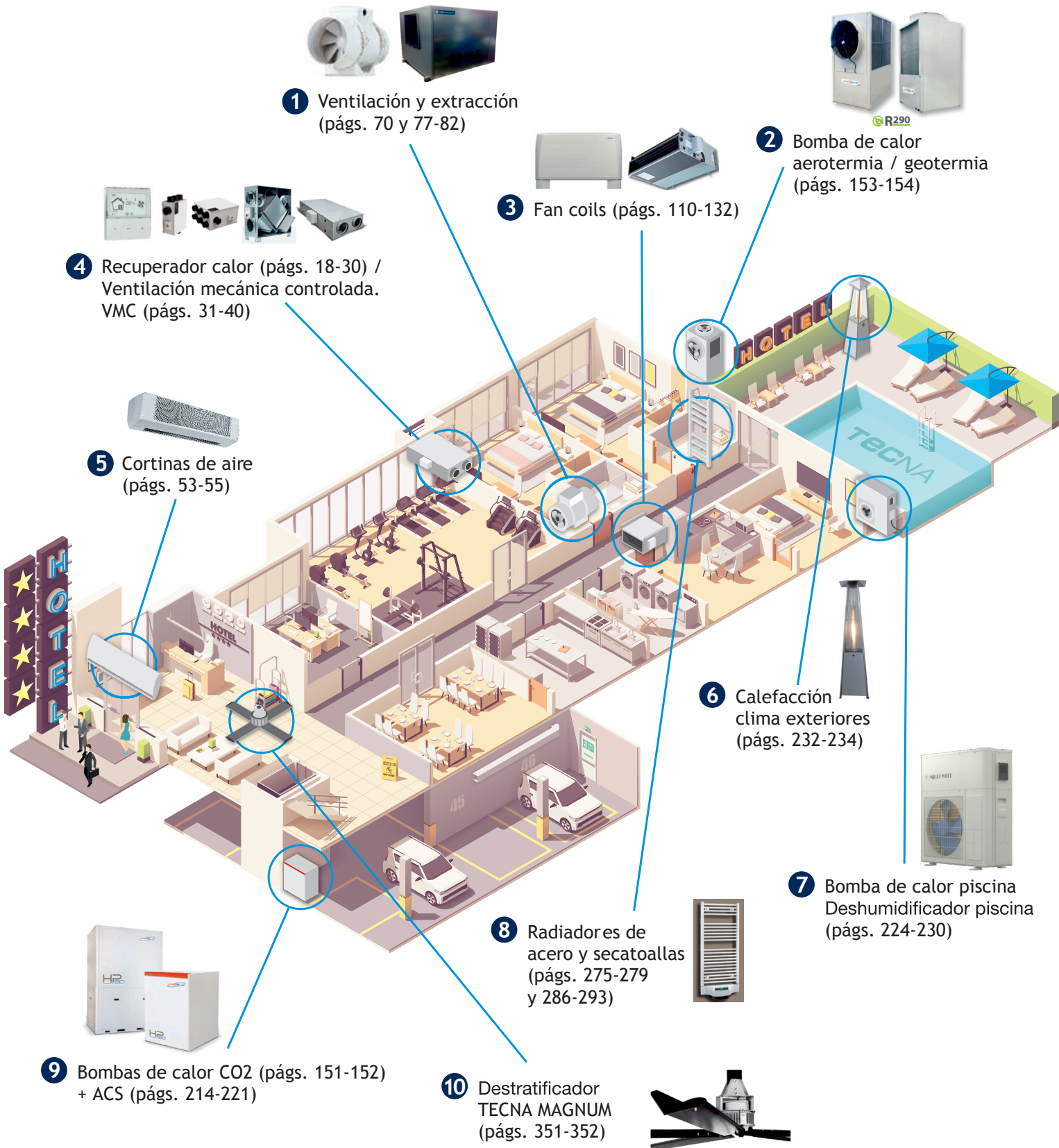

# Soluciones integrales en instalaciones industriales

## Granja

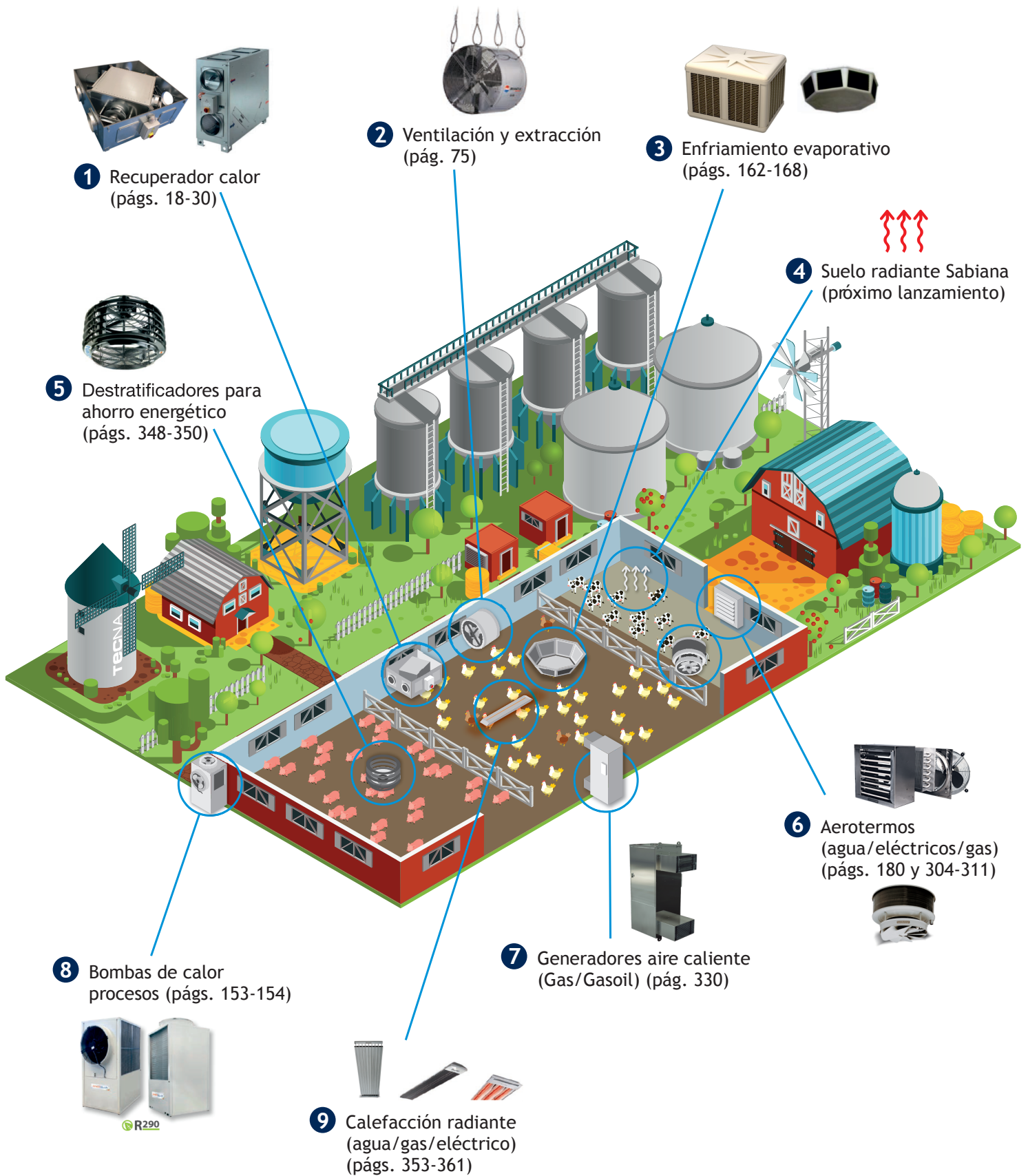

# Soluciones integrales en instalaciones industriales

## Nave Industrial

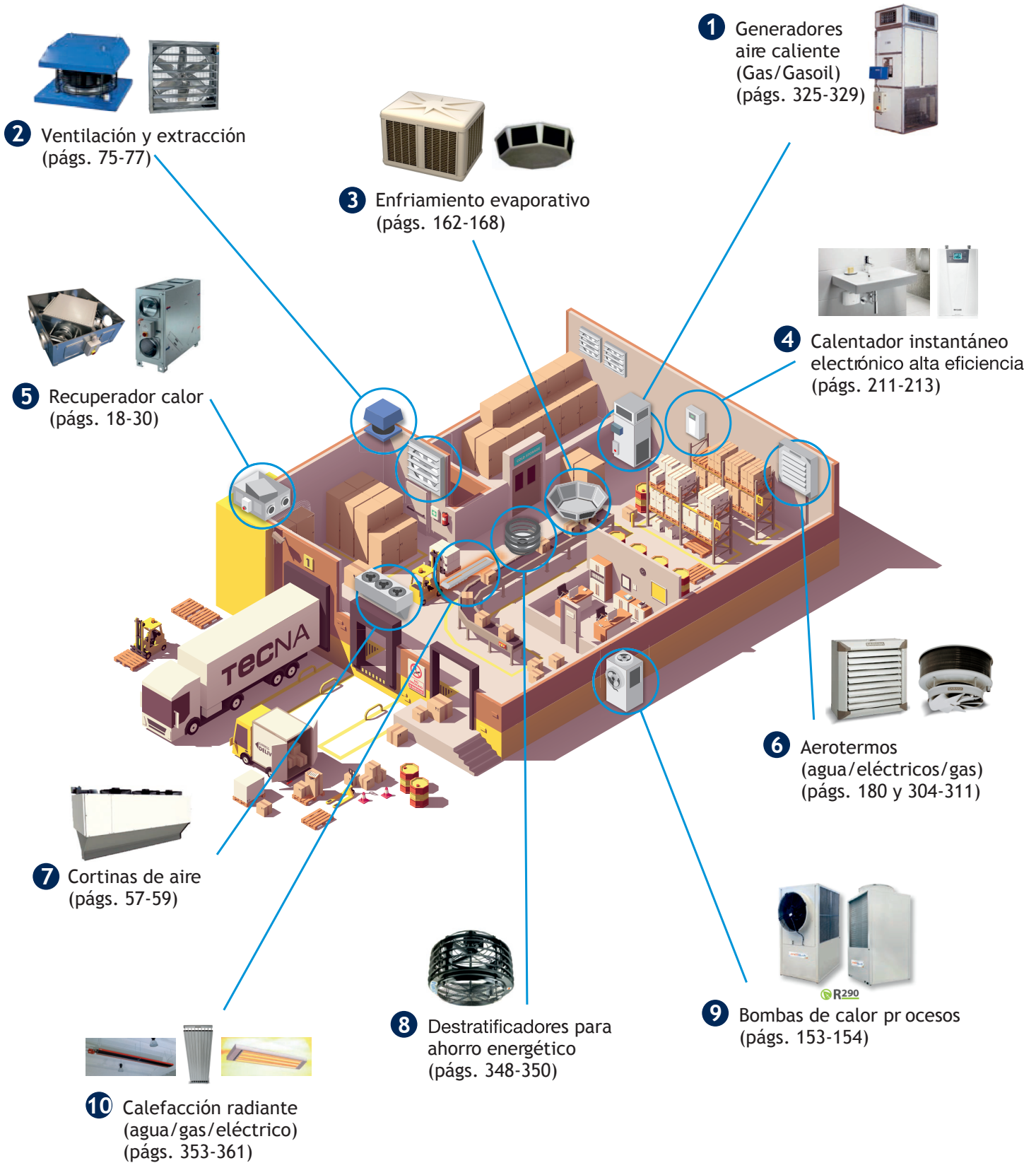

# ÍNDICE



## Recuperadores de calor

### 1. Gama comercial / industrial

- NOVEDADES** 1.1- Recuperadores de calor TECNA serie RCE-EC
- 1.2- Recuperadores de calor ENERGY PLUS de SABIANA, a contracorriente, de alta eficacia (hasta 94%)
- NOVEDADES** 1.3- Recuperadores horizontales a contracorriente CFP extraplano, para falso techo
- NOVEDADES** 1.4- Recuperadores a contracorriente CFH, flujo horizontal ejecución en doble piso
- NOVEDADES** 1.5- Recuperadores a contracorriente verticales CFV, bocas hacia arriba
- NOVEDADES** 1.6- Recuperadores rotativos RH horizontales y RV verticales
- NOVEDADES** 1.7- Recuperadores de calor rotativos ROTAVENT de baja silueta. modelo CFR-HE y CFR-HEE+
- NOVEDADES** 1.8- Recuperadores compactos Serie CIVIC para escuelas, aulas, universidades, etc.
- 1.9- Recuperadores de calor entálpicos TECNAVENT RCH KOMFORT serie ECO-SMART
- NOVEDADES** 1.10- Recuperadores de calor entálpicos TECNA SIC PHE+ de alta eficiencia (hasta 74%)
- NOVEDADES** 1.11- Recuperadores de calor termodinámicos TECNA SIC CFR-HP/HPEI

### 2. Gama residencial

- NOVEDADES** 2.1- Soluciones integrales TECNA para VMC de doble flujo
- 2.2- Recuperadores de calor TECNA-SABIANA gama ENY
- 2.3- Recuperadores de calor horizontales TECNAVENTS serie KOMFORT VUE P3B
- NOVEDADES** 2.4- Ventilación Mecánica Controlada (VMC) de doble flujo CON recuperación de calor (Eficiencia 94 %).
- NOVEDADES** 2.5- Plenums de distribución de aire
- NOVEDADES** 2.6- Recuperadores descentralizados



## Cortinas de aire

### 1. Cortinas de aire comerciales

- 1.1- Cortinas de aire TECNA.ES
- 1.2- Cortinas de aire modulares profesionales TECNA SHEARFLOW
- 1.3- Cortinas de aire profesionales TECNA SABIANA MELTEMI
- 1.4- Cortinas de aire de acero inoxidable TECNA STELLA

### 2. Cortinas de aire industriales

- 2.1- Cortinas de aire industriales TECNA.ES
- 2.2- Cortinas de aire industriales TECNATHERM MI
- 2.3- Cortinas de aire industriales TECNA SABIANA ATLAS STP
- 2.4- Cortinas de aire a gas TECNA-SEET

### 3. Cortinas de aire para cámaras frigoríficas



## Ventilación

- 18 **NOVEDADES** 1. Soluciones integrales TECNA para VMC Simple Flujo residencial 62
- 18 **NOVEDADES** 2. Grupos de extracción compactos para VMC Simple Flujo residencial 63
- 24 **NOVEDADES** 3. Plenums de distribución de aire residencial 64
- 24 **NOVEDADES** 4. Conductos y complementos para ventilación residencial 64
- 24 5. Extractores / Bocas de Extracción domésticas 69
- 25 **NOVEDADES** 6. Ventiladores en línea para conductos 70
- 25 **NOVEDADES** 7. Ventiladores axiales 74
- 25 **NOVEDADES** 8. Extractores de tejado 76
- 26 9. Extractores para campanas de cocina 77
- 26 10. Cajas de ventilación 78
- 26 11. Ventiladores industriales TECNAVENT 82
- 27 12. Extractores tubulares portátiles 84
- 27 **NOVEDADES** 13. Reguladores y accesorios ventilación 84
- 29 14. Ventilación industrial y de tejado 89



## Climatización

- 30 1. Fancoils 108
- 31 **NOVEDADES** 1.1- Fancoils a 2 tubos 110
- 31 **NOVEDADES** 1.2- Fancoils a 4 tubos 120
- 38 **NOVEDADES** 1.3- Controles para fancoils TECNA SABIANA 131
- 39 2. Convectores de suelo con ventilación forzada y natural 133
- 39 3. Bomba de calor de uso residencial 136
- 41 **NOVEDADES** 3.1- Solución estándar aerotermia TECNA SABIANA ENERGY GENIUS 136
- 41 3.2- Solución avanzada aerotermia ORANGE DWS (Con recuperación ACS) 138
- 44 4. Bomba de calor de uso comercial e industrial 141
- 44 4.1- ORANGE Y ORANGE HT 141
- 47 4.2- BLACK HT EVO y BROWN 146
- 47 4.3- Geotermia: Bombas de calor condensadas por agua 150
- 53 4.4- Nuevos refrigerantes 151
- 56 **NOVEDADES** 5. Dispositivos electrónicos de gestión 155
- 57 **NOVEDADES** 6. Climatizadores 156
- 57 7. Aire acondicionado portátil 157





## Evaporativos

- 1. Evaporativos gama industrial 162
  - NOVEDADES** 1.1- Bioclimatizador evaporativo profesional TECNA COOLBREEZE 162
  - NOVEDADES** 1.2- Bioclimatizador Evaporativo profesional COOLVENT 170
  - NOVEDADES** 1.3- Bioclimatizador Evaporativo profesional TECNA OXYCOM. Enfriamiento directo/indirecto 172
- 2. Evaporativos portátiles profesionales 176
- 3. Evaporativos portátiles domésticos y comerciales 178



## Aerodisipadores

- 1. Aerodisipadores TECNA SABIANA 180
- 2. Aerodisipadores de calor para instalaciones solares TECNATHERM AC 181



## Humidificación y deshumidificación

- 1. Humidificadores de vapor por electrodos 184
- 2. Humidificadores de vapor por resistencias 189
- 3. Humidificadores centrífugos 191
- 4. Deshumidificadores 193
- NOVEDADES** 5. Deshumidificadores portátiles industriales 196
- NOVEDADES** 6. Deshumidificadores residenciales y comerciales 198



## ACS

- 1. Calderas eléctricas 202
- 2. Bombas de calor para ACS (Aerotermia) 204
- NOVEDADES** 3. Termoacumuladores a gas de gran capacidad 208
- 4. Calentadores eléctricos instantáneos de agua TECNA CLAGE 211
- 5. Acumuladores para agua caliente sanitaria (ACS) 214
- 6. Interacumuladores vitrificados 216
- 7. Paneles solares Discoterm / Discosol 222



## Piscinas

- 1. Bombas de calor para piscinas 224
- NOVEDADES** 2. Deshumidificadores 226



## Calefacción y climatización para exteriores

- 1. Calefacción radiante a gas para exteriores 232
  - 1.1- Farolas a gas para exteriores TECNA 232
  - NOVEDADES** 1.2- Calefacción a gas para exteriores TECNA SIABS 235
- NOVEDADES** 2. Calefacción eléctrica radiante para exteriores 237
- 3. Evaporativos portátiles profesionales 251
  - 3.1- Evaporativos portátiles COOLVENT serie MOVILCOOL 251
  - 3.2- Evaporativos portátiles gama profesional COOLVENT 252
- 4. Ventiladores micronebulizadores TECNA FRESHVENT PLUS 253



## Calefacción doméstica

- 1. Aerotermia 256
  - NOVEDADES** 1.1- Solución estándar aerotermia TECNA SABIANA ENERGY GENIUS 256
  - 1.2- Solución avanzada aerotermia ORANGE DWS (Con recuperación ACS) 258
- 2. Calderas eléctricas 263
- 3. Fan Coils 265
- NOVEDADES** 4. Convectores de agua a baja temperatura 266
- 5. Radiadores y secatoallas 267
  - 5.1- Radiadores acero plano Decotherm ARBONIA 268
  - 5.2- Radiadores tubulares ARBONIA 272
  - 5.3- Paneles de acero KERMI 275
  - 5.4- Radiadores de diseño VASCO 280
  - 5.5- Radiadores secatoallas de baño 286
  - 5.6- Radiadores y secatoallas eléctricos 294
- 6. Convectores eléctricos 300
- 7. Panel radiante a agua y eléctrico 301



## Calefacción Industrial

- 1. Aerotermos a agua 304
- NOVEDADES** 2. Aerotermos y cañones eléctricos 313
- NOVEDADES** 3. Generadores de aire caliente a gas y gasoil 325
- NOVEDADES** 4. Cañones y generadores portátiles a gas y gasoil 337
- NOVEDADES** 5. Aerotermos a gas 344
- 6. Destratificadores 348
- NOVEDADES** 7. Calefacción radiante industrial (eléctrica, gas y agua) 353

## NOVEDAD



## Aire limpio y sistemas de filtración

- 1. Filtración HEPA 366
- NOVEDADES** 2. Filtración electrostática 373
- NOVEDADES** 3. Filtración ultravioleta 388
- NOVEDADES** 4. Ionización bipolar activa 395
- NOVEDADES** 5. Mamparas de Protección 400
- NOVEDADES** 6. Dispensadores higiénicos para manos serie HERO 402
- NOVEDADES** 7. Monitores para la detección del nivel de CO<sub>2</sub> y de la calidad del aire. 406

*"Juntarse es un comienzo,  
permanecer unidos un progreso,  
trabajar en equipo es un éxito"*

**TECNA**  
A company of Arbonia Group  
ARBONIA 



1. Gama comercial / industrial	18
2. Gama residencial	31

*No derroches energía, recupérala*

# 1. Gama comercial / industrial

## 1.1- Recuperadores de calor TECNA serie RCE-EC

Tras la directiva europea: **Directiva 2009/125/CE del Parlamento Europeo** y del Consejo, con fecha de aplicación de la segunda fase el 1 de enero de 2018; **TECNA** ha desarrollado la gama de recuperadores **RCE-EC** hasta 12.000 m<sup>3</sup>/h.

Esta serie de recuperadores con motores **EC**, bypass, un filtro F7 en cada una de las aspiraciones y un filtro F8 en la impulsión, son adecuados para la recuperación de calor en ambientes públicos como bares, salones de reuniones, oficinas y locales de pequeña y mediana dimensión.

Toda la gama cumple con la directiva **1253/2014 ECODESIGN 2018** por lo que la **eficiencia en todos los modelos es superior al 73%**. Además incluyen el control digital, el cual permite la conexión de una sonda de CO<sub>2</sub> y el control mediante ModBus RS485.



### Principio de Funcionamiento:

En el interior del recuperador, los flujos de aire saliente y entrante se cruzan sin mezclarse, mientras el calor del aire viciado del ambiente se transfiere al aire de renovación del exterior. El rendimiento del intercambiador de aluminio, en condiciones normales (exterior -5°C, interior 20°C con 50% de humedad relativa) resulta siempre superior al 73%.

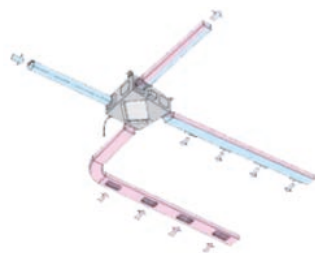

RCE



RCE-V

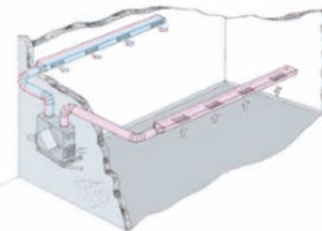

### Control

Los recuperadores **TECNA-RCE** incluyen control de pared con el cual podemos gestionar el recuperador a través de dos modos de funcionamiento: Manual, y Automático, de forma que tenemos control sobre ventiladores y bypass.

Permite la conexión de una sonda CO<sub>2</sub> que, de forma automática, regula los ventiladores según las ppm de CO<sub>2</sub> en ambiente.

Además equipada con puerto RS485 con posibilidad de gestionar **hasta 32 unidades** con un solo control o cualquier número usando un PC o a través de comunicación MODBUS.

Además, puede incluir control de batería de agua y batería eléctrica.



Control de pared con pantalla LCD de 3,5 pulgadas con posibilidad de gestionar hasta 32 UNIDADES



Recuperador horizontal RCE

### Características Generales:

- Diseño compacto.
- Motores EC inverter.
- Intercambiador de placas de aluminio.
- Posibilidad filtros según RITE.
- By-pass motorizado de serie y cuadro de control digital.
- Sondeas de temperatura en admisión y retorno.
- Señalización de filtros sucios.
- Conexión para sonda de CO<sub>2</sub> (ver precio accesorios sondas).
- Eficiencia mínima: 73%.

## 1.1.A. Tarifa de precios para recuperadores de calor TECNA serie RCE-EC



## Horizontal

La gama de recuperadores TECNA RCE diseñada para trabajar en horizontal: RCE-EC/H permite la instalación en falso techo con fácil acceso a los filtros, teniendo los registros en su parte de abajo.

Modelo RCE-EC H (Filtro F7 en cada una de las aspiraciones y F8 en la impulsión)	Código	Caudal máx. m <sup>3</sup> /h.	Dimensiones L x Fondo x h mm	Ø Bocas mm	Potencia máx. Motor vatios	PRECIO €/Ud.	Filtro adicional impulsión F9 (se quita el F8 y se sustituye por F9)
RCE 500-EC/H/F7+F7+F8	73EH000500	550	850x850x380	150	2x125	1.989 €	73FIF91500 68 €
RCE 700-EC/H/F7+F7+F8	73EH000700	750	1000x1000x380	150	2x123	2.487 €	73FIF91500 68 €
RCE 1200-EC/H/F7+F7+F8	73EH001200	1200	1000x1000x380	180	2X274	2.923 €	73FIF91500 68 €
RCE 1600-EC/H/F7+F7+F8	73EH001600	1600	1200x1200x525	250	2x485	3.441 €	73FIF92200 87 €
RCE 2000-EC/H/F7+F7+F8	73EH002000	2000	1200x1200x525	315	2x425	3.863 €	73FIF93900 106 €
RCE 2300-EC/H/F7+F7+F8	73EH002300	2300	1200x1200x525	315	2x816	4.568 €	73FIF93900 106 €
RCE 2800-EC/H/F7+F7+F8	73EH002800	2800	1350x1350x575	315	2x1040	5.577 €	73FIF93900 106 €
RCE 3200-EC/H/F7+F7+F8	73EH003200	3250	1350x1350x685	350	2x982	5.989 €	73FIF93200 122 €
RCE 3800-EC/H/F7+F7+F8	73EH003800	3800	1350x1350x685	350	2x954	6.598 €	73FIF93200 122 €
RCE 4500-EC/H/F7+F7+F8	73EH004500	4700	1350x1350x775	350	2x1290	7.207 €	73FIF94500 129 €
RCE 4900-EC/H/F7+F7+F8	73EH004900	5000	1350x1350x775	350	2x1820	7.714 €	73FIF94500 129 €
RCE 5400-EC/H/F7+F7+F8	73EH005400	5400	1650x1650x775	350	2x2000	8.222 €	73FIF95400 148 €
RCE 6500-EC/H/F7+F7+F8	73EH006500	6700	1650x1650x775	450	2x2210	9.115 €	73FIF95400 148 €
RCE 7100-EC/H/F7+F7+F8	73EH007100	7400	2150x2150x1110	600	2x2230	10.658 €	73FIF95400 148 €
RCE 8500-EC/H/F7+F7+F8	73EH008500	8500	2150x2150x1110	600	2x2170	12.891 €	73FIF95400 148 €

STOCK PARA ENTREGA INMEDIATA EN TODOS LOS MODELOS PARA CONFIGURACIÓN D3 STANDARD (Pág. 20).

Control de pared LCD display incluido en PVP.

## Vertical

NOVEDADES



La gama de recuperadores TECNA RCE diseñada para trabajar en vertical: RCE-EC/V está preparada para ser instalada en exterior, incluye tejadillo y patas.

Modelo RCE-EC V (Filtro F7 en cada una de las aspiraciones y F8 en la impulsión)	Código	Caudal máx. m <sup>3</sup> /h.	Dimensiones L x Fondo x h mm	Ø Bocas mm	Potencia máx. Motor vatios	PRECIO €/Ud.	Filtro adicional impulsión F9 (se quita el F8 y se sustituye por F9)
RCE 500-EC/V/F7+F7+F8	73EV000500	550	850x380x950	150	2x125	2.109 €	73FIF91500 68 €
RCE 700-EC/V/F7+F7+F8	73EV000700	750	1000x380x1110	150	2x123	2.636 €	73FIF91500 68 €
RCE 1200-EC/V/F7+F7+F8	73EV001200	1200	1000x380x1110	180	2X274	3.099 €	73FIF91500 68 €
RCE 1600-EC/V/F7+F7+F8	73EV001600	1600	1200x525x1300	250	2x485	3.648 €	73FIF92200 87 €
RCE 2000-EC/V/F7+F7+F8	73EV002000	2000	1200x525x1300	315	2x425	4.095 €	73FIF93900 106 €
RCE 2300-EC/V/F7+F7+F8	73EV002300	2300	1200x525x1300	315	2x816	4.842 €	73FIF93900 106 €
RCE 2800-EC/V/F7+F7+F8	73EV002800	2800	1350x575x1450	315	2x1040	5.912 €	73FIF93900 106 €
RCE 3200-EC/V/F7+F7+F8	73EV003200	3250	1350x685x1450	350	2x982	6.348 €	73FIF93200 122 €
RCE 3800-EC/V/F7+F7+F8	73EV003800	3800	1350x685x1450	350	2x954	6.993 €	73FIF93200 122 €
RCE 4500-EC/V/F7+F7+F8	73EV004500	4700	1350x775x1450	350	2x1290	7.639 €	73FIF94500 129 €
RCE 4900-EC/V/F7+F7+F8	73EV004900	5000	1350x775x1450	350	2x1820	8.177 €	73FIF94500 129 €
RCE 5400-EC/V/F7+F7+F8	73EV005400	5400	1650x775x1750	350	2x2000	8.715 €	73FIF95400 148 €
RCE 6500-EC/V/F7+F7+F8	73EV006500	6700	1650x775x1750	450	2x2210	9.662 €	73FIF95400 148 €
RCE 7100-EC/V/F7+F7+F8	73EV007100	7400	2150x1110x2250	600	2x2230	10.221 €	73FIF95400 148 €
RCE 8500-EC/V/F7+F7+F8	73EV008500	9000	2150x1110x2250	600	2x2170	12.588 €	73FIF95400 148 €
RCE 11500-EC/V/F7+F7+F8	73EV011500	10500	2060x1900x2005	800	2x2800	15.347 €	- -
RCE 12000-EC/V/F7+F7+F8	73EV012000	12000	2630x1900x2005	800	2x2400	18.392 €	- -

STOCK PARA ENTREGA INMEDIATA EN TODOS LOS MODELOS PARA CONFIGURACIÓN D6 STANDARD (Pág. 20).

Control de pared LCD display incluido en PVP.

## 1.1.B- Configuraciones para recuperadores de calor TECNA serie RCE-EC, perspectiva desde acceso a filtros

### Horizontal

Configuración **D3 STANDARD** en stock para todos los modelos.

Para resto de configuraciones consultar opciones y plazo de entrega. Los racores circulares para los conductos de impulsión y extracción pueden montarse indistintamente en cada uno de los lados del recuperador mientras éste se está instalando, por lo que con la configuración **D3 STANDARD** se puede adaptar a casi todas las situaciones. Se debe tener en cuenta que debido al bypass el equipo no es simétrico.

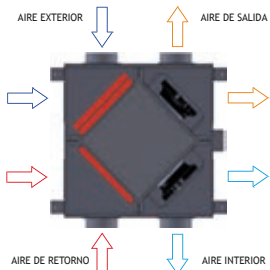

Los modelos del tamaño 500 al 2000 pueden tener sus conexiones de entrada y salida reubicadas en instalación según esquema adjunto partiendo de la posición estándar (D3), mientras que para todos los demás modelos, el cliente debe elegir una de las configuraciones que se enumeran a continuación. Sin embargo, siempre se debe indicar la posición a la hora de hacer el pedido, independientemente del modelo.

Las posiciones se ven desde abajo hacia arriba ya que se instalan en el techo.

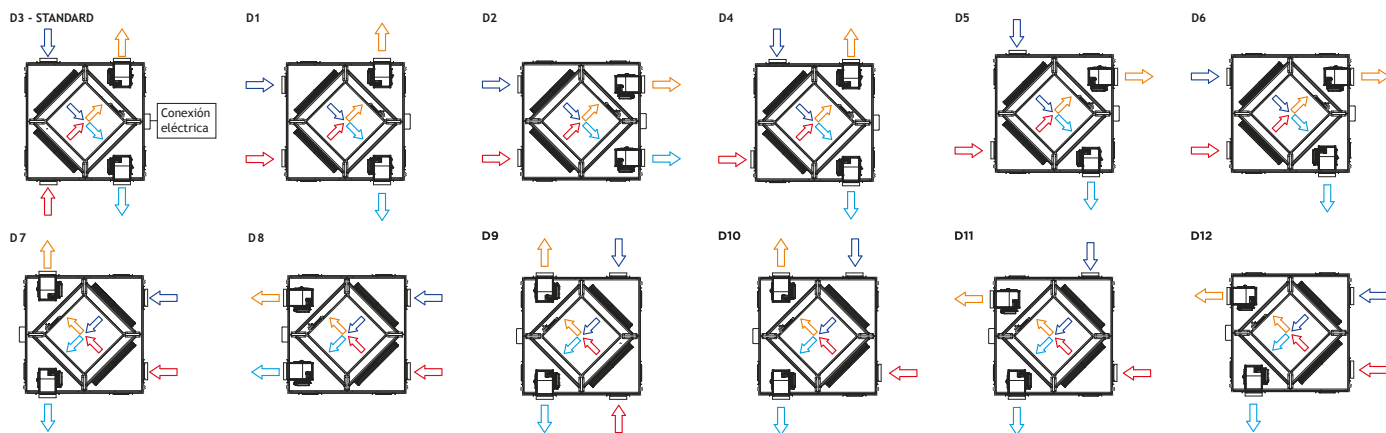

La instalación se debe realizar ÚNICAMENTE con la salida de filtros hacia abajo.

### Vertical

Configuración **D6 STANDARD** en stock para todos los modelos.

Para resto de configuraciones consultar opciones y plazo de entrega.

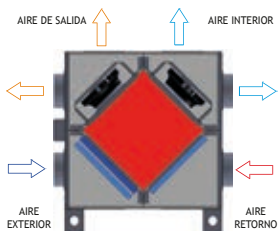

Los modelos del tamaño 500 al 2000 pueden tener sus conexiones de entrada y salida reubicadas en instalación según esquema adjunto partiendo de la posición estándar (D6), mientras que para todos los demás modelos, el cliente debe elegir una de las configuraciones que se enumeran a continuación. Sin embargo, siempre se debe indicar la posición a la hora de hacer el pedido, independientemente del modelo.

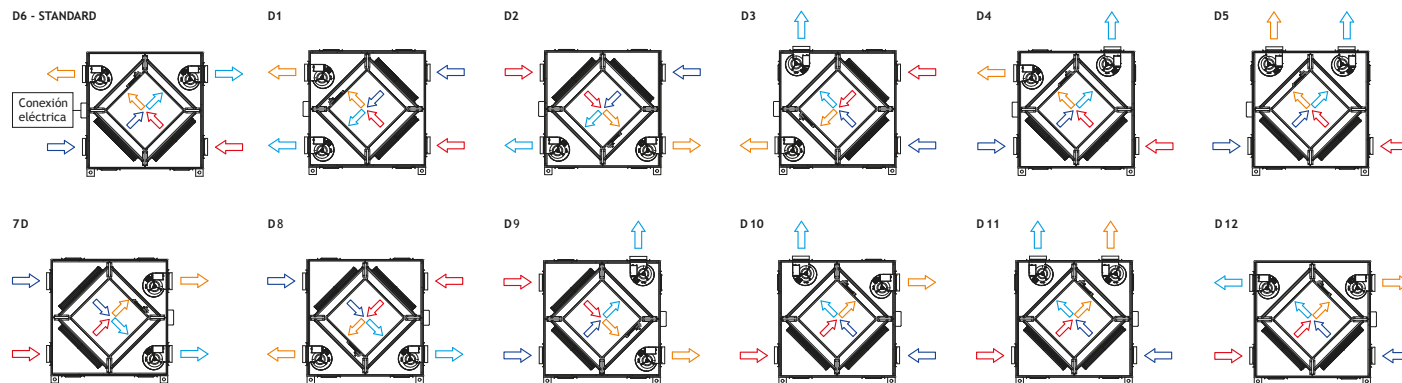

Otras configuraciones SERIE RCE-EC

Se debe tener en cuenta que debido al bypass el equipo no es simétrico. (CONSULTAR PLAZO DE ENTREGA)

## 1.1.C- Accesorios para recuperadores de calor TECNA serie RCE-EC.

### • Sondas

Tenemos disponible las siguientes sondas de CO<sub>2</sub> para instalación en conducto o en pared.

Estas sondas permiten que los recuperadores en modo automático regulen los ventiladores según las ppm de CO<sub>2</sub> en ambiente.

Opcionales con controles Rec e Inverter	Código	Precio €
Sonda de CO <sub>2</sub> mural	730CX2PCO2	335 €
Sonda de CO <sub>2</sub> conductos	735000SCO2	375 €



Sonda mural

Sonda conductos

STOCK ENTREGA INMEDIATA EN AMBOS MODELOS.

### • Baterías de agua

Las baterías de agua están diseñadas para poder ser intercaladas en conductos.

Las baterías definidas como baterías de agua fría, a pesar de estar diseñadas para agua fría permiten trabajar con agua caliente.

En el caso de las baterías definidas para agua caliente no pueden ser destinadas a trabajar con agua fría, por no llevar bandeja de condensación.



### Baterías para agua caliente circulares de 2 y 4 filas

Modelo batería para agua caliente	Dimensiones (mm)	Diámetro de boca (mm)	Caudal máximo (m <sup>3</sup> /h)	Potencia (kW)	Ø Conexión hidráulica	Código	Precio €
NKW 100-2 *	350x300x230	99	300	2,75	3/4"	2010000280	222 €
NKW 100-4	350x300x230	99	300	4,8	3/4"	2010000281	267 €
NKW 125-2 *	350x300x230	124	300	2,75	3/4"	2010000282	227 €
NKW 125-4	350x300x230	124	300	4,8	3/4"	2010000283	272 €
NKW 150-2 *	400x300x280	149	750	7	3/4"	2010000049*	251 €
NKW 150-4	400x300x280	149	750	10,5	3/4"	2010000284	315 €
NKW 160-2	400x300x280	159	750	7	3/4"	2010000285	250 €
NKW 160-4	400x300x280	159	750	10,5	3/4"	2010000286	315 €
NKW 200-2 *	400x300x280	198	750	7	3/4"	2010000287	258 €
NKW 200-4	400x300x280	198	750	10,5	3/4"	2010000288	336 €
NKW 250-2 *	470x350x350	248	1350	12,5	1"	2010000050*	324 €
NKW 250-4	470x350x350	248	1400	19,5	1"	2010000289	410 €
NKW 315-2 *	550x450x430	313	2200	20	1"	2010000051*	432 €
NKW 315-4	550x480x430	313	2200	30	1"	2010000290	618 €

Agua 80/60°C y aire: 0°C.

\* STOCK PARA ENTREGA INMEDIATA. RESTO DE MODELOS PLAZO DE ENTREGA 6 SEMANAS.

### Baterías para agua caliente rectangulares de 2 y 4 filas

Modelo batería para agua caliente	Dimensiones (mm)	Diámetro de boca (mm)	Caudal máximo (m <sup>3</sup> /h)	Potencia (kW)	Ø Conexión hidráulica	Código	Precio €
NKW 400x200-2	565x200x240	400x200	1350	12	3/4"	2010000291	230 €
NKW 400x200-4	565x200x240	400x200	1350	16	3/4"	2010000292	298 €
NKW 500x250-2	665x200x290	500x250	2100	19	3/4"	2010000293	270 €
NKW 500x250-4	665x200x290	500x250	2100	32	3/4"	2010000294	394 €
NKW 500x300-2	665x200x340	500x300	2500	22	1"	2010000295	335 €
NKW 500x300-4	665x200x340	500x300	2500	38	1"	2010000296	461 €
NKW 600x300-2 *	765x200x340	600x300	3000	28	1"	2010000052	366 €
NKW 600x300-4	765x200x340	600x300	3000	45	1"	2010000297	486 €
NKW 600x350-2	765x200x390	600x350	3500	34	1"	2010000298	402 €
NKW 600x350-4	765x200x390	600x350	3500	54	1"	2010000299	662 €
NKW 700x400-2 *	865x200x440	700x400	4500	43	1"	2010000053	542 €
NKW 700x400-3	865x200x440	700x400	4500	55	1"	2010000300	686 €
NKW 800x500-2 *	965x200x540	800x500	6500	63	1"	2010000054	672 €
NKW 800x500-3	965x200x540	800x500	6500	75	1"	2010000301	862 €
NKW 900x500-2	1065x200x540	900x500	7500	73	1"	2010000302	728 €
NKW 900x500-3	1065x200x540	900x500	7500	83	1"	2010000303	968 €
NKW 1000x500-2	1165x200x540	1000x500	8000	78	1"	2010000222	762 €
NKW 1000x500-3	1165x200x540	1000x500	8000	100	1"	2010000304	1.002 €

Agua 80/60°C y aire 0°C

\* MODELOS EN STOCK PARA ENTREGA INMEDIATA. RESTO DE MODELOS PLAZO DE ENTREGA DE 6 A 10 SEMANAS.

## Baterías para agua fría circulares de 4 filas

Modelo batería para agua fría (4 filas)	Dimensiones (mm)	Diámetro de boca (mm)	Caudal máximo (m <sup>3</sup> /h)	Potencia (kW)	Ø Conexión hidráulica	Código	Precio €
BAT_AF-4_05-07 RCE 500-700	410x350x300	150	500/700	1,38	1/2"	73BE4F5070	951 €
BAT_AF-4_12 RCE 1200	620x350x300	180	1200	3,60	1/2"	73BE4F1200	999 €
BAT_AF-4_16 RCE 1600	620x350x300	250	1600	4,70	1/2"	73BE4F1600	999 €
BAT_AF-4_23 RCE 2300	670x410x300	315	2300	6,53	3/4"	73BE4F2300	1.088 €
BAT_AF-4_2800 RCE 2800	790x410x300	315	2800	8,37	3/4"	73BE4F2800	1.122 €
BAT_AF-4_3200 RCE 3200	790x410x300	350	3200	9,51	3/4"	73BE4F3200	1.122 €
BAT_AF-4_38-45 RCE 3800-4500	790x530x300	350	3800/4500	13,10	1"	73BE4F3845	1.296 €
BAT_AF-4_49-54 RCE 4900-5400	1170x650x300	350	4900/5400	16,80	1 1/4"	73BE4F4954	1.610 €
BAT_AF-4_65 RCE 6500	1170x650x300	450	6500	18,40	1 1/4"	73BE4F6500	1.610 €
BAT_AF-4_71-85 RCE 7100-8500	1100x1100x300	600	7100/8500	24,30	1 1/2"	73BE4F7185	1.962 €

Agua 7/12°C y aire: 32°C.

PLAZO DE ENTREGA ESTIMADO: 2 / 4 SEMANAS

### • Baterías eléctricas

Las resistencias hay que instalarlas con un sistema automático de control, capaz de asegurar la seguridad en los siguientes casos: Desconectar las resistencias en caso de fallo del ventilador, o de que baje la velocidad de aire por debajo de la velocidad mínima de 1,5 m/s.

El sistema debe permitir que el ventilador continúe funcionando al menos 30 seg., después de apagar las resistencias para enfriarlas completamente.

Índice de protección IP40.



Resistencia circular eléctrica NK-U



Resistencia rectangular eléctrica NK-U

Resistencias eléctricas para conductos circulares con control automático de la temperatura. Los modelos de 0,6 a 2,4 Kw. llevan un botón para el control de la temperatura en el interior del conducto. Los modelos de 3 a 9 Kw. llevan un control automático integrado y dos termostatos de sobrecalentamiento uno que actúa a +50°C y cuando se enfría cierra el circuito, y otro de emergencia, con reset manual que actúa a +90°C. Las sondas de temperatura no están incluidas en el precio.

Modelo resistencia eléctrica	Dimensiones (mm)	Ø de boca o Ø equivalente (mm)	Caudal (m <sup>3</sup> /h)	Potencia (kW)	Intensidad (A)	Número de resistencias	Peso (Kg)	Código	Precio €
<b>Baterías eléctricas circulares</b>									
NK 100-0,8-1 U mono.	100x306x207	100	90 a 250	0,8	3,50	1 x 0,8 kw	1,5	2010000305	140 €
NK 100-1,2-1 U mono.	100x306x207	100	90 a 250	1,2	5,20	2 x 0,6 kw	1,5	2010000307	155 €
NK 125-1,2-1 U mono.	125x306x230	125	90 a 350	1,2	5,20	2 x 0,6 kw	1,7	2010000312	165 €
NK 125-1,6-1 U mono.	125x306x230	125	90 a 350	1,6	7,00	2 x 0,8 kw	1,7	2010000306	170 €
NK 125-2,4-1 U mono.	125x376x230	125	150 a 350	2,4	7,80	3 x 0,8 kw	1,9	2010000308	182 €
NK 150-2,4-1 U mono.	150x306x255	150	150 a 1000	2,4	10,40	3 x 0,8 kw	2,4	2010000313	190 €
NK 150-3,4-1 U mono.	150x306x255	150	265 a 1000	3,6	14,70	2 x 1,7 kw	2,4	2010000314	320 €
NK 200-3,4-1 U mono.	200x294x302	200	220 a 1500	3,4	14,80	2 x 1,7 kw	3	2010000315	352 €
NK 200-6,0-3 U, trif.	200x376x302	200	440 a 1500	6	8,70	3 x 2.0 kw	3,5	2010000316	405 €
NK 250-3,0-1 U, mono.	250x306x356	250	375 a 2000	3	13,00	1 x 3.0 kw	3,2	2010000142	330 €
NK 250-6,0-3 U, trif	250x376x356	250	440 a 2000	6	8,70	3 x 2.0 kw	4,6	2010000143	440 €
NK 250-9,0-3 U, trif	250x376x356	250	660 a 2000	9	13,00	3 x 3.0 kw	4,6	2010000144	460 €
NK 315-6,0-3 U, trif	315x376x425	315	440 a 4000	6	8,70	3 x 2.0 kw	5,6	2010000145	462 €
NK 315-9,0-3 U, trif	315x376x425	315	660 a 4000	9	13,00	3 x 3.0 kw	5,6	2010000146	490 €

PLAZO DE ENTREGA INMEDIATO



Resistencias eléctricas rectangulares para conductos de ventilación, fabricadas en chapa de acero galvanizada y con elementos calefactores de acero inoxidable tubulares y aleteados para aumentar la superficie de intercambio. La serie NK-U lleva un sistema de control integrado para mantener automáticamente la temperatura deseada, gracias al triac trifásico incorporado. Llevan incorporados dos termostatos de sobrecalentamiento, igual que la serie anterior. No se incluye la sonda de conductos.

Modelo resistencia eléctrica	Dimensiones (mm)	Ø de boca o Ø equivalente (mm)	Caudal (m³/h)	Potencia (kW)	Intensidad (A)	Número de resistencias	Peso (Kg)	Código	Precio €
<b>Baterías eléctricas rectangulares</b>									
NK 400x200-6,0-3 U trif.	665x228x240	315	660 a 1.500	6	13,00	3x2.0 kw	18,52	2010000317	460 €
NK 400x200-9,0-3 U trif.	665x228x240	315	660 a 2000	9	13,00	3x3.0 kw	27,5	2010000309	485 €
NK 500x300-12,0-3 U trif.	702x228x340	440	880-4000	12	14,40	3x4,0 kw	23,5	2010000147	605 €
NK 600x300-18,0-3 U trif.	802x228x340	480	1320-5000	18	26	3x6,0 kw	27,5	2010000148	650 €

STOCK PARA ENTREGA INMEDIATA EN TODOS LOS MODELOS.

Sonda de temperatura para conductos de 100 mm. KDT2-M 150: 56 €



### • Módulos adiabáticos

El equipo TecnaVent MA de TECNA nace para satisfacer las necesidades de refrigeración y confort en locales comerciales, públicos y de ocio como sistema alternativo, innovador, bioclimático y de bajo consumo que a su vez cumple las exigencias del RITE.

Módulo adiabático en caja metálica galvanizada (inoxidable bajo pedido) con elementos internos desmontables con registro lateral. Monofásicos

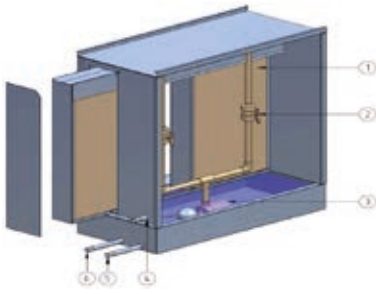

Módulo Adiabático TECNAVENT MA

Modelo	Caudal máximo (m³/h)	Dimensiones totales LxHxF (mm)	Capacidad (l/h)	Código	Precio (€)
MA 2224	1300	550x590x400	4	73MA002224	1.110 €
MA 3426	2100	850x590x400	7	73MA003426	1.170 €
MA 3436	4600	850x890x400	13	73MA003436	1.350 €
MA 3448	6800	850x1190x400	20	73MA003448	1.480 €
MA 4056	9800	1000x1390x400	29	73MA004056	2.010 €
MA 4664	12800	1150x1590x400	41	73MA004664	2.220 €

PLAZO DE ENTREGA: 1 SEMANA.

**NOVEDADES**

## 1.1.D. Recambios para recuperadores de calor TECNA serie RCA Y RCE-EC.

### • Filtros de recambio

Modelo RCA	Caudal Máx m³/h.	Dimensiones mm	Códigos F7	Códigos F8	Precio Filtros F7 y F8	Códigos F9	Precio Filtros F9	Modelo RCE	Dimensiones mm	Códigos F7	Códigos F8	Precio Filtros F7 y F8	Códigos F9	Precio Filtros F9
RCA 300/H/RCA 400	400	240x240x25	73FIF70400	73FIF80400	32 €	73FIF90400	42 €	500	450x340x25	73FIF71500	73FIF81500	60 €	73FIF91500	68 €
RCA 550/H/RCA 600	650	340x240x25	73FIF70650	73FIF80650	42 €	73FIF90650	49 €	700	450x340x25	73FIF71500	73FIF81500	60 €	73FIF91500	68 €
RCA 800/H/RCA 900	900	340x240x25	73FIF70650	73FIF80650	42 €	73FIF90650	49 €	1200	450x340x25	73FIF71500	73FIF81500	60 €	73FIF91500	68 €
RCA 1000/H/RCA 1250	1.150	340x300x25	73FIF71250	73FIF81250	49 €	73FIF91250	57 €	1600	500x400x48	73FIF72200	73FIF82200	67 €	73FIF92200	87 €
RCA 1400/H/RCA 1500	1.550	450x340x25	73FIF71500	73FIF81500	60 €	73FIF91500	68 €	2000	625x500x48	73FIF73900	73FIF83900	91 €	73FIF93900	106 €
RCA 1800/H	1.850	450x365x25	73FIF71800	73FIF81800	60 €	73FIF91800	68 €	2300	625x500x48	73FIF73900	73FIF83900	91 €	73FIF93900	106 €
RCA 2000/H/4 polos	2.200	500x400x48	73FIF72200	73FIF82200	67 €	73FIF92200	87 €	2800	625x500x48	73FIF73900	73FIF83900	91 €	73FIF93900	106 €
RCA 2000/H/6 polos	2.100	500x400x48	73FIF72200	73FIF82200	67 €	73FIF92200	87 €	3200	625x600x48	73FIF73200	73FIF83200	105 €	73FIF93200	122 €
RCA 2600/H/RCA 2800	2.700	500x400x48	73FIF72200	73FIF82200	67 €	73FIF92200	87 €	3800	625x600x48	73FIF73200	73FIF83200	105 €	73FIF93200	122 €
RCA 3000/H/RCA 3400	3.400	500x400x48	73FIF72200	73FIF82200	67 €	73FIF92200	87 €	4500	700x625x48	73FIF74500	73FIF84500	112 €	73FIF94500	129 €
RCA 3500/H/RCA 3900	3.900	625x500x48	73FIF73900	73FIF83900	91 €	73FIF93900	106 €	4900	700x625x48	73FIF74500	73FIF84500	112 €	73FIF94500	129 €
RCA 4200/H/RCA 4400	4.400	625x500x48	73FIF73900	73FIF83900	91 €	73FIF93900	106 €	5400	2x800x350x48	73FIF75400	73FIF85400	130 €	73FIF95400	148 €
RCA 5500/H/RCA 5600/ Trif.	5.600	625x500x48	73FIF73900	73FIF83900	91 €	73FIF93900	106 €	6500	2x800x350x48	73FIF75400	73FIF85400	130 €	73FIF95400	148 €
RCA 6500/H/TD Trif.	6.800	700x625x48	73FIF74500	73FIF84500	112 €	73FIF94500	129 €	7100	3x800x350x48	73FIF75400	73FIF85400	130 €	73FIF95400	148 €
RCA 7000/H/RCA 7800/ Trif.	7.500	700x625x48	73FIF74500	73FIF84500	112 €	73FIF94500	129 €	8500 V	3x800x350x48	73FIF75400	73FIF85400	130 €	73FIF95400	148 €
								11000 V	4x625x500x48	73FIF73900	73FIF83900	91 €	73FIF93900	106 €

STOCK PARA ENTREGA INMEDIATA.

## 1.2- Recuperadores de calor a contracorriente SABIANA ENERGY PLUS, de alta eficiencia (hasta 94%)

Con intercambiador de aluminio a contra corriente de muy alta eficiencia (90/94%)



Control digital T-EP  
Código 4809022011  
Precio: 104 €

Modelo	Potencia máx. motor wátios	Caudal máx. m³/h.	Dimensiones L x Fondo x h mm.	Ø bocas mm.	Peso Kg.	Nivel Sonoro dB(A)	Código recuper.	Precio €/Ud.	Código batería	Suplemento precio batería agua fría
<b>Recuperadores horizontales a contracorriente ENY extraplanos, para falso techo</b>										
ENERGY PLUS ENY-P1-720-S/H/F7	330	720 (a 150 Pa)	1700x850x344	250	90	56	4800225021	3.640 €	4800035004	577 € (SB4-1-2)
ENERGY PLUS ENY-P2-1150-S/H/F7	770	1150 (a 200 Pa)	1750x1150x385	250	140	63	4800225022	5.450 €	4800035004	577 € (SB4-1-2)
ENERGY PLUS ENY-P3-1700-S/H/F7	1060	1700 (a 250 Pa)	2100x1250x470	355	170	62	4800225023	6.420 €	4800035019	680 € (SB4-3)
ENERGY PLUS ENY-P4-2600-S/H/F7	1460	2600 (a 200 Pa)	2355x1700x610	400	320	61	4800225024	9.370 €	4800035034	710 € (SB4-4)

NOTA: El mando a distancia T-EP no está incluido en el precio y debe ser adquirido aparte.

NOTA: El precio de la batería de agua fría incluye la bandeja de condensación (SB+BRC)

STOCK PARA ENTREGA INMEDIATA.

**NOVEDADES**

## 1.3- Recuperadores horizontales a contracorriente CFP extraplanos, para falso techo



Modelo Ejecución horizontal	Potencia máx. motor wátios	Caudal máx. m³/h.	Dimensiones L x Fondo x h mm.	Bocas H x L mm.	Código	Precio €/Ud.
<b>Recuperadores horizontales a contracorriente CFP extraplanos, para falso techo</b>						
CFP 3500 EC F7+F7/A25	2x1140	4.000 (con 200 Pa)	2090x1610x670	350x600	201CFP3500	11.408 €
CFP 5000 EC F7+F7/A25	2x1320	5.000 (con 100 Pa)	consultar	1000x500	201CFP5000	18.058 €
CFP 6000 EC F7+F7/A25	2x2260	7.000 (con 200 Pa)	consultar	1000x500	201CFP6000	18.631 €

PLAZO DE ENTREGA: DE 6 A 9 SEMANAS

**NOVEDADES**

## 1.4- Recuperadores a contracorriente CFH, flujo horizontal ejecución en doble piso

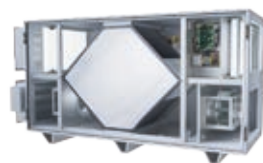

Modelo Ejecución horizontal	Potencia máx. motor wátios	Caudal máx. m³/h.	Dimensiones L x Fondo x h mm.	Bocas H x L mm.	Código	Precio €/Ud.
<b>Recuperadores a contracorriente CFH, flujo horizontal ejecución en doble piso</b>						
CFH 800 EC F7+F7/A25	2x460	1.000 (con 200 Pa)	1400x800x980	350x600	201CFH8000	5.580 €
CFH 1500 EC F7+F7/A25	2x460	2.000 (con 300 Pa)	1880x750x960	350x600	201CFH1500	7.843 €
CFH 2500 EC F7+F7/A25	2x740	2.800 (con 200 Pa)	1880x750x960	350x600	201CFH2500	9.703 €
CFH 3500 EC F7+F7/A25	2x1140	4.000 (con 200 Pa)	2200x890x1290	350x600	201CFH3500	11.641 €
CFH 5000 EC F7+F7/A25	2x1320	5.000 (con 100 Pa)	2300x1390x1420	1000x500	201CFH5000	14.028 €
CFH 6000 EC F7+F7/A25	2x2260	7.000 (con 200 Pa)	2300x1390x1420	1000x500	201CFH6000	14.617 €
CFH 9000 EC F7+F7/A25	2x2260	10.500 (con 200 Pa)	1970x1710x1710	1000x500	201CFH9000	26.025 €

PLAZO DE ENTREGA: DE 6 A 9 SEMANAS

### 1.5- Recuperadores a contracorriente verticales CFV, bocas hacia arriba

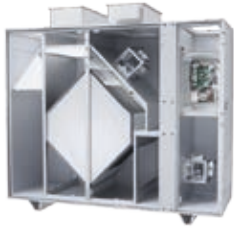

Modelo CFV Ejecución vertical Bocas hacia arriba	Potencia máx. motor vatios	Dimensiones L x Fondo x h mm.	Bocas H x L mm.	Código	Precio €/Ud.	Suplemento Precio batería agua fría ó expansión directa
<b>Recuperadores a contracorriente verticales CFV, bocas hacia arriba</b>						
CFV 800 EC F7+F7/A25	2x460	1950x750x1550	300X600	201CFV0800	<b>5.456 €</b>	<b>998 €</b>
CFV 1500 EC F7+F7/A25	2x460	1980x780x1822	300X600	201CFV1500	<b>7.642 €</b>	<b>1.300 €</b>
CFV 2500 EC F7+F7/A25	2x740	1980x780x1822	300X600	201CFV2500	<b>9.254 €</b>	<b>1.300 €</b>
CFV 3500 EC F7+F7/A25	2x1140	2223x916x2070	300X600	201CFV3500	<b>11.083 €</b>	<b>1.400 €</b>
CFV 5000 EC F7+F7/A25	2x1320	2350x1460x2070	400X1000	201CFV5000	<b>13.501 €</b>	<b>2.400 €</b>
CFV 6000 EC F7+F7/A25	2x2260	2350x1460x2070	400X1000	201CFV6000	<b>14.043 €</b>	<b>2.400 €</b>
CFV 9000 EC F7+F7/A25	2x2260	Consultar	Consultar	201CFV9000	<b>25.250 €</b>	<b>3.500 €</b>

Tejadillo de intemperie para serie horizontal CFH 800 a CFH 3500: 150 €; CFH 5000 y 6000: 235 €; CFH 9000: 470 €. Mando A 25 incluido en el precio

PLAZO DE ENTREGA: DE 6 A 9 SEMANAS.

### 1.6- Recuperadores rotativos RH horizontales y RV verticales

RH = flujo horizontal, RV = Flujo vertical, bocas hacia arriba



Modelo RH Ejecución horizontal	Potencia máx. motor vatios	Caudal máx. m³/h.	Dimensiones L x Fondo x h mm.	Bocas H x L mm.	Código	Precio €/Ud.
<b>Recuperadores rotativos RH, flujo horizontal ejecución en doble piso</b>						
RH 800 EC F7+F7/A25	2x460	1.000 (con 200 Pa)	1400x800x980	350x600	2010RH0800	<b>5.968 €</b>
RH 1200 EC F7+F7/A25	2x740	1.500 (con 200 Pa)	1300x960x960	350x600	2010RH1200	<b>6.944 €</b>
RH 1500 EC F7+F7/A25	2x460	2.000 (con 300 Pa)	1300x960x960	350x600	2010RH1500	<b>8.215 €</b>
RH 2500 EC F7+F7/A25	2x740	3.000 (con 300 Pa)	1300x960x960	350x600	2010RH2500	<b>10.044 €</b>
RH 3500 EC F7+F7/A25	2x1140	4.200 (con 300 Pa)	1300x1260x1290	350x600	2010RH3500	<b>11.672 €</b>
RH 5000 EC F7+F7/A25	2x1320	5.000 (con 250 Pa)	1910x1390x1420	1000x500	2010RH5000	<b>13.625 €</b>
RH 6000 EC F7+F7/A25	2x2260	7.000 (con 300 Pa)	1910x1390x1420	1000x500	2010RH6000	<b>14.400 €</b>
RH 9000 EC F7+F7/A25	2x2260	10.500 (con 200 Pa)	1970x1710x1710	1000x500	2010RH9000	<b>21.979 €</b>



Cuadro de Control Digital A25



Modelo RV Ejecución vertical Bocas hacia arriba	Caudal máx. m³/h.	Dimensiones L x Fondo x h mm.	Bocas H x L mm.	Código	Precio €/Ud.	Suplemento Precio € Rueda entálpica
<b>Recuperadores rotativos verticales RV, bocas hacia arriba</b>						
RV 800 EC F7+F7/A25	1.000 (con 200 Pa)	1400x800x980	350x600	2010RV0800	<b>6.433 €</b>	<b>388 €</b>
RV 1200 EC F7+F7/A25	1.500 (con 200 Pa)	1300x960x960	350x600	2010RV1200	<b>7.766 €</b>	<b>434 €</b>
RV 1500 EC F7+F7/A25	2.000 (con 300 Pa)	1400x960x1400	500X250	2010RV1500	<b>8.665 €</b>	<b>636 €</b>
RV 2500 EC F7+F7/A25	3.000 (con 300 Pa)	1400x960x1400	500X250	2010RV2500	<b>10.726 €</b>	<b>636 €</b>
RV 3500 EC F7+F7/A25	4.200 (con 300 Pa)	1600X1265X1860	400X300	2010RV3500	<b>12.819 €</b>	<b>822 €</b>
RV 5000 EC F7+F7/A25	5.000 (con 250 Pa)	1810x1390x1950	500x300	2010RV5000	<b>14.942 €</b>	<b>961 €</b>
RV 6000 EC F7+F7/A25	7.000 (con 300 Pa)	Consultar	500x300	2010RV6000	<b>15.268 €</b>	<b>961 €</b>
RV 9000 EC F7+F7/A25	10.500 (con 200 Pa)	Consultar	Consultar	2010RV9000	<b>23.498 €</b>	<b>2.139 €</b>

Filtros F7 en ambos lados. Cuadro de control digital A25 o A32 incluido en el precio

Tejadillo de intemperie para serie horizontal CFH 800 a CFH 3500: 150 €; CFH 5000 y 6000: 235 €; CFH 9000: 470 €

PLAZO DE ENTREGA: DE 6 A 9 SEMANAS.

**1.7- Recuperadores de calor rotativos ROTAVENT de baja silueta. modelo CFR-HE y CFR-HEE+**

Gracias a la colocación de la rueda en posición inclinada, se consiguen alturas totales reducidas adecuadas para instalación en falso techo

HE= Con motor AC y HEE Con motor EC de bajo consumo y alta eficiencia

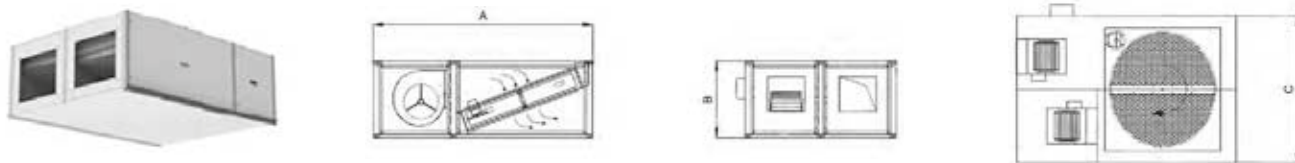

MODELO CFR-HE+ Ejecución horizontal Motor AC	Caudal nominal m³/h.	Presión máx Pa	Dimensiones AxCxH mm.	Código	Precio €/Ud.	MODELO CFR-HEE+ Ejecución horizontal Motor EC	Presión máx Pa	Código	Precio €/Ud.
<b>Recuperadores rotativos CFR-HE, con motor AC</b>					<b>Recuperadores rotativos CFR-HEE, con motor EC</b>				
CFR-HE+ 40N	310	230	1075x800x480	7350HE040N	3.734 €	CFR-HEE+ 40N	430	735HEE040N	4.734 €
CFR-HE+ 75N	640	130	1075x800x480	7350HE075N	3.934 €	CFR-HEE+ 75N	280	735HEE075N	5.254 €
CFR-HE+ 100N	1.000	190	1205x1000x550	7350HE100N	4.994 €	CFR-HEE+ 100N	560	735HEE100N	6.344 €
CFR-HE+ 150N	1.650	160	1400x1000x550	7350HE150N	6.189 €	CFR-HEE+ 150N	600	735HEE150N	7.629 €
CFR-HE+ 200N	2.400	300	1720x1290x680	7350HE200N	8.069 €	CFR-HEE+ 200N	480	735HEE200N	9.539 €
CFR-HE+ 320N	3.200	180	1940x1500x680	7350HE320N	8.932 €	CFR-HEE+ 320N	460	735HEE320N	10.849 €
CFR-HE+ 400N	3.800	100	1940x1500x680	7350HE400N	9.389 €	CFR-HEE+ 400N	240	735HEE400N	11.458 €

Accesorios disponibles: Selectores de velocidad AC y DC, cuadros de control, control Modbus., etc.

PLAZO DE ENTREGA 4 A 6 SEMANAS

**1.8- Recuperadores compactos Serie CIVIC para escuelas, aulas, universidades, guarderías, oficinas.**

Son equipos compactos que se instalan sin conductos directamente en la habitación en pared o techo. Basta conectar dos tubos al exterior y están funcionando sin necesidad de conductos. Alto grado de filtración y nivel sonoro muy bajo, adecuado a la aplicación para la que han sido diseñados. Eficiencia térmica muy elevada hasta 94%. Bajo demanda el filtro F8 puede ser sustituido por un filtro HEPA H11 de alta eficiencia 95 % para partículas PM2.5



Serie CIVIC horizontales

Cuadro de control A25 incluido en el precio



Serie CIVIC verticales

MODELO	Caudal nominal m³/h.	Dimensiones L x Fondo x H mm.	Ø Bocas mm	Potencia máx. motor W.	Intensidad Amps.	Nivel sonoro dB(A)	Peso Kg.	Código	Precio €/Ud.
<b>MODELOS HORIZONTALES</b>									
CIVIC DVUT/H 300 PB EC/F8 A25	300	1547x873x347	200	125	1,3	22	80	2010000396	5.658 €
CIVIC DVUT/H 500 PB EC/F8 A25	510	1806x1083x400	250	170	1,7	24	105	2010000397	6.960 €
CIVIC DVUT/H 1000 PB EC/F8 A25-Trif.	1.000	2330x1083x685	315	260	1,85 (Trif)	25	267	2010000398	8.355 €
<b>MODELOS VERTICALES</b>									
CIVIC DVUT/V 300 HB EC/F8 A25	320	620x520x1770	200	125	0,9	21	140	2010000399	5.580 €
CIVIC DVUT/V 500 HB EC/F8 A25	580	750x585x2170	250	230	1,7	23	191	2010000400	6.619 €
CIVIC DVUT/V 1200 HB EC/F8 A25-Trif.	1.240	1900x535x2106	400	350	1,6 (Trif)	24	394	2010000401	9.750 €

PLAZO DE ENTREGA 6 A 8 SEMANAS

CUADRO DE CONTROL A25, INCLUIDO EN EL PRECIO

## 1.9- Recuperadores de calor entálpicos TECNAVENT RCH KOMFORT serie ECO-SMART

TecnaVent es una solución de ventilación ideal para edificios de eficiencia energética para reducir la huella ecológica y mejorar la salud humana. La energía se puede ahorrar utilizando motores DC/EC y mejorando la eficiencia energética con un sistema de control inteligente, para lograr una experiencia climática ecológica.

### Más beneficios:

- Recuperación de calor y humedad para un confort de aire optimizado
- Eficiencia energética hasta 82%
- Consumo de energía para diferentes aplicaciones.
- Velocidad variable para diferentes aplicaciones.
- Temperatura de funcionamiento exterior hasta -15
- Fácil instalación y mantenimiento
- ERP 2018 y cumplimiento CE
- Clase de eficiencia energética A según la normativa UE NO 1254/2014

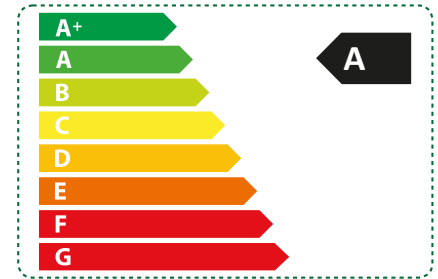

Controlador inteligente  
Incluido en el precio

### 1.9.A- Tarifa de precios Recuperadores Entálpicos RCH KOMFORT ECO-SMART

Con intercambiador entálpico a contracorriente, eficiencia hasta 82%, con filtro F9, motor EC y bypass, ErP 2018

Modelo	Código	Caudal a 150 Pa m³/h.	Pot. max. motor watos	Dimensiones L x Fondo x H mm	Ø bocas mm.	Amps.	Nivel Sonoro dB(A)	Precio €
KOMFORT ENTALPIC RCH 500/EC/H/G4+F9	73RCH0500H	500	140	894x904x270	200	0,6	39	1.560 €
KOMFORT ENTALPIC RCH 650/EC/H/G4+F9	73RCH0650H	650	160	1186x884x388	250	1,2	41	1.970 €
KOMFORT ENTALPIC RCH 800/EC/H/G4+F9	73RCH0800H	800	188	1186x1134x388	250	1,4	42	2.110 €
KOMFORT ENTALPIC RCH 1000/EC/H/G4+F9	73RCH1000H	1.000	312	1199x1216x388	250	2,1	43	2.260 €
KOMFORT ENTALPIC RCH 1300/EC/H/G4+F9	73RCH1300H	1.300	405	1199x1216x388	250	2,7	43	2.490 €
KOMFORT ENTALPIC RCH 2000/EC/H/G4+F9	73RCH2000H	2.000	724	1486x1134x785	150	3,5	51	4.500 €

STOCK PARA ENTREGA INMEDIATA.

Modelo	Presión estática externa (Pa)	Entalpia. Eff (%)		Temperatura Eff (%)	Tensión de alimentación (V)	Peso Kg.
		Enfriamiento	Calefacción			
ENTALPIC RCH 500/EC/H/G3+F9	110	63-72	67-75	76-84	220-240	38
ENTALPIC RCH 650/EC/H/G3+F9	100	60-67	65-71	74-82	220-240	62
ENTALPIC RCH 800/EC/H/G3+F9	140	63-71	65-73	76-82	220-240	72
ENTALPIC RCH 1000/EC/H/G3+F9	140	60-68	62-72	76-82	220-240	81
ENTALPIC RCH 1300/EC/H/G3+F9	135	58-71	59-75	74-82	220-240	81
ENTALPIC RCH 2000/EC/H/G3+F9	115	60-68	62-72	76-82	220-240	167

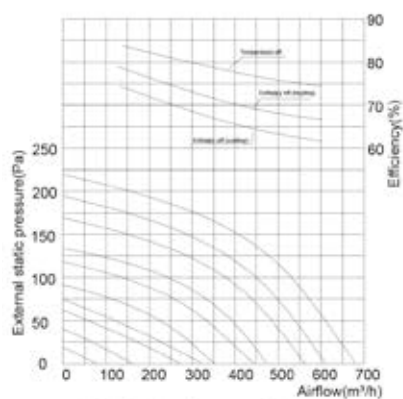

RCH-500 Performance Chart

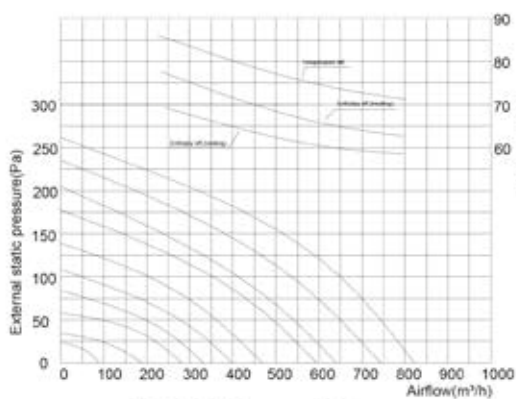

RCH-650 Performance Chart

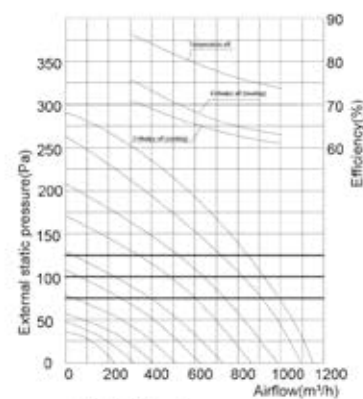

RCH-800 Performance Chart

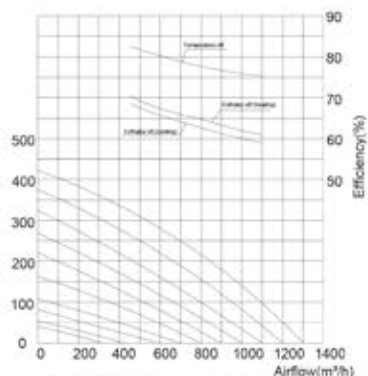

RCH-1000 Performance Chart

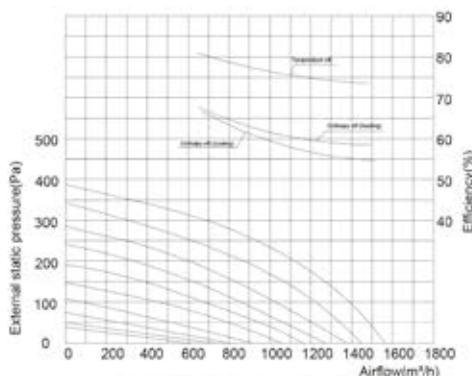

RCH-1300 Performance Chart

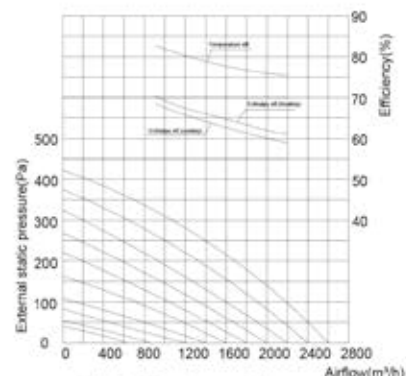

RCH-2000 Performance Chart

### 1.10- Recuperadores de calor entálpicos TECNA SIC PHE+ de alta eficiencia (hasta 74 %)

- Recuperador de calor entálpico de alto rendimiento y flujo cruzado estático.
- Aislamiento acústico y térmico de los paneles mediante poliuretano de 23 mm de espesor.
- Ventiladores centrífugos de doble aspiración y expulsión de aire.
- Motor eléctrico de acoplamiento directo, tipo EC en CFR-PHEE + N.
- Filtros de aire estándar con eficiencia ISO 16890 ePM1 55% (F7 EN 779) para impulsión y ePM10 55% (M5 EN 779) para extracción.
- Presostato para filtros de aire con indicador de luz de cambio de filtro.
- Estructura de soporte y paneles laterales (tipo sandwich, extraíbles) de chapa prelacada.
- By pass para funciones de descongelación o enfriamiento.

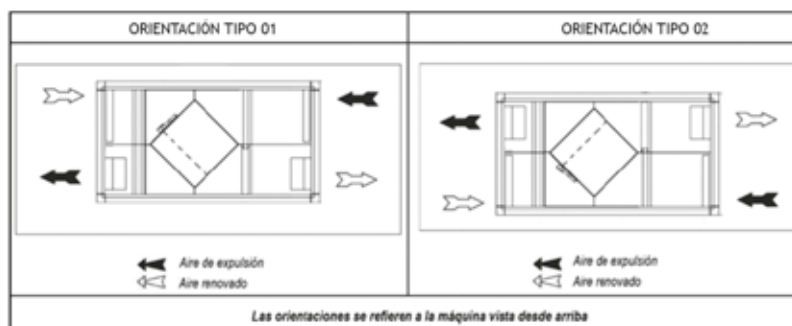

#### Unidades con ventilador AC

TAMAÑO	m³/ h	Dimensiones L x Fondo x h (mm)	Código	PRECIO €
CFR-PHE+ 40N	400	1480 x 880 x 380	735PHE040N	2.499 €
CFR-PHE+ 75N	660	1450 x 1070 x 480	735PHE075N	3.394 €
CFR-PHE+ 100N	1000	1600 x 1080 x 550	735PHE100N	3.679 €
CFR-PHE+ 150N	1500	2000 x 1370 x 680	735PHE150N	4.349 €
CFR-PHE+ 200N	2300	2000 x 1370 x 680	735PHE200N	5.349 €
CFR-PHE+ 320N	3100	2100 x 1480 x 680	735PHE320N	5.944 €

#### Unidades con ventilador EC

TAMAÑO	m³/ h	Dimensiones L x Fondo x h (mm)	Código	PRECIO €
CFR-PHEE+ 40N	400	1480 x 880 x 380	735PHEE040N	3.244
CFR-PHEE+ 75N	660	1450 x 1070 x 480	735PHEE075N	4.384
CFR-PHEE+ 100N	1000	1600 x 1080 x 550	735PHEE100N	4.624
CFR-PHEE+ 150N	1500	2000 x 1370 x 680	735PHEE150N	5.549
CFR-PHEE+ 200N	2300	2000 x 1370 x 680	735PHEE200N	6.829
CFR-PHEE+ 320N	3100	2100 x 1480 x 680	735PHEE320N	7.679

#### Accesorios:

- Kit de By pass para enfriamiento automático
- Módulo de post calentamiento
- Batería de postcalentamiento de agua
- Kit de válvula de 2 vías con servomotor ON/OFF
- Kit de válvula de 3 vías con servomotor modulante
- Módulo de batería de agua
- Kit de válvula de 2 vías con servomotor ON/OFF

- Filtro F7
- Presostato para filtro
- Kit de conexión circular
- Compuerta de regulación
- Motor de compuerta
- Motor de compuerta de retorno

**PLAZO DE ENTREGA A CONSULTAR**

## 1.11- Recuperadores de calor termodinámicos TECNA SIC CFR-HP/HPEI

Unidad de aire fresco con recuperación de calor y el sistema de bomba de calor incorporado.

Modo bomba de calor se activa a temperaturas muy bajas sin precalentamiento (con opción RMS).

Amplio caudal de aire y modulación de potencia basado en versión HPI.

Punto fijo de suministro de aire y control de temperatura basado en versión HPI.

Control digital incorporado.

Posibilidad de calefacción eléctrica o agua.

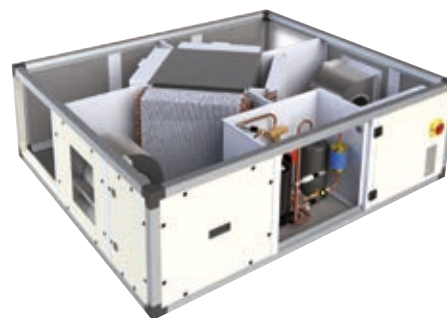

Recuperador termodinámico TECNA CFR-HP

### CARACTERÍSTICAS TÉCNICAS

La gama dispone de 7 modelos para instalación en techo compuestos de:

- Carcasa formada por barras de aleación de aluminio extruido, unidas por juntas reforzadas de nylon de tres vías.
- Paneles tipo sándwich con el grosor de 23 mm, recubrimiento interior de acero galvanizado, aislamiento térmico y sonoro con espuma de poliuretano de 45 Kg/m<sup>3</sup>.
- Filtros sintéticos G4 de gran superficie y alta eficiencia en ambas tomas de aire, es posible reemplazar G4 por F7.
- Recuperación de calor vía flujo cruzado.
- Bomba de calor con sistema (R410A) esta compuesta por compresor accionado eléctricamente (on/off) o compresor Inverter DC con velocidad variable, baterías condensadoras y evaporadoras en tubo de cobre y aletas de aluminio con válvula de expansión electrónica.
- Toda la gama incluye ventiladores centrífugos de doble aspiración con control directo.
- Motores con tecnología EC de bajo consumo en modelos CFR-HPEI.
- Regulación caudal constante para tamaños 100-450 en modelos CFR-HPEI.
- Control caudal variable mediante sonda de calidad de aire.

### Prestaciones CFR-HP / HPEI

MODELO		CFR-HP 35	CFR-HPEI 35E	CFR-HP 60	CFR-HPEI 60E	CFR-HP 100	CFR-HPEI 100E	CFR-HP 150	CFR-HPEI 150E	CFR-HP 230	CFR-HPEI 230E	CFR-HP 320	CFR-HPEI 320E	CFR-HP 450	CFR-HPEI 450E
PRECIO	€	6.815	9.475	7.070	9.825	8.280	11.425	9.290	12.595	11.365	15.165	12.515	17.045	14.925	19.450
Caudal de aire	m <sup>3</sup> /h	350		600		1000		1500		2300		3200		4500	
Presión estática disponible impulsión	Pa	165	270	170	285	195	295	155	290	155	365	185	265	175	270
Presión estática disponible retorno	Pa	140	245	100	215	140	240	95	230	95	305	115	195	110	205
Nivel de presión sonora (1)	dB(A)	59/47/52		64/50/55		62/49/54		67/54/57		65/51/59		68/54/59		70/56/59	
Límites de funcionamiento		35		60		100		150		230		320		450	
Límites de funcionamiento en invierno	°C/%	Min -20°C OUT & Min 19°C 50% IN													
Límites de funcionamiento en invierno con accesorio RMS °C	°C/%	Min -20°C OUT & Min 19°C 50% IN													
Límites de funcionamiento en verano	°C/%	MAX 38°C 50% OUT & MAX 27°C IN													
	HP	± 10													
Rango de cambio de flujo de aire	HPEI	-15%+20%		-35%+20%		35%+20%		-30%+20%		-30%+20%		35%+20%		-35% +20%	
Características eléctricas de la unidad		35		60		100		150		230		320		450	
Fuente de alimentación	V/ph/Hz	230/1/50						400/3/+N/50							
Amperaje de carga	A	5,3		9,0		13,2		20,2		10,0		15,4		16,8	
Potencia térmica (3)		35		60		100		150		230		320		450	
Eficiencia de recuperación estática	%	62		51		50		50		50		50		50	
Potencia térmica total /	W	3580		5790		9410		14390		21190		30260		36010	
Capacidad calorífica de bomba	W	1740		2960		5010		7690		11090		16300		17300	
Unidad COP(4)	W/W	10,9		9,6		9,2		8,6		8,9		9,9		12,6	
Potencia de refrigeración(5)		35		60		100		150		230		320		450	
Eficiencia de recuperación estática	%	56		50		50		50		50		50		49	
Potencia térmica total	W	2210		3450		5840		8720		12830		18390		21440	
Potencia de refrigeración	W	1810		2860		4890		7270		10580		15310		16990	
Unidad EER(4)	W	4,2		3,9		4,2		3,9		3,9		4,1		5,0	

(1) Nivel de presión sonora a una distancia de 1 m: escape de aire por conducto/toma de aire/caja compresora.

(2) A caudal nominal.

(3) Temperatura exterior -5°C 80% UR; temperatura ambiente 20°C 50% UR.

(4) Motor Entrada no inculdo.

(5) Temperatura exterior -3°C 50% UR; temperatura ambiente 26°C 50% UR.

#### OPCIONAL.

- Cuadro eléctrico incorporado con electrónica y panel de control.

#### Accesorios

- 3 compuertas para producir aire fresco hasta -20°C con los actuadores moduladores RMS.
- Calentador eléctrico adicional para el tratamiento de aire antes y después BER.
- Sección adicional de serpentín de agua - SBFR.
- Kit de válvulas de agua de 2 o 3 vías con el actuador on-off - V20/V30.
- Filtro de alta eficiencia F7 F7CF.

- Compuertas exteriores con actuadores SR230 SR230R.
- Interruptor de presión para el filtro de aire PF.
- Adaptador de conducto redondo SPC1.
- Tejadillo intemperie e impulsión aire- TTP.
- Silenciador de conducto - SSC.
- Sistema de purificación Bixige BIOX.
- Sensor CO<sub>2</sub> (sólo para CFR-HPEI) QSC QSA.
- Panel control remoto TUP.
- Control Modbus SCMB.

#### PLAZO DE ENTREGA A CONSULTAR



## 2.- Gama residencial

### 2.1- Soluciones integrales TECNA para VMC de doble flujo

Con el objetivo de ofrecer a nuestros clientes un VALOR AÑADIDO, junto a nuestra especialización en Recuperadores de Calor, TECNA pone a su disposición en STOCK PARA ENTREGA INMEDIATA una gran gama de Accesorios para la realización de sistemas integrales de Ventilación Mecánica Controlada de doble flujo con recuperación.

Para facilitar la selección de una manera intuitiva y rápida, a continuación se muestra un esquema con todos los productos que comercializamos así como varias propuestas estándar de VMC de doble flujo con recuperación.

ESQUEMA TIPO VIVIENDA COLECTIVA CON CONDUCTO RÍGIDO

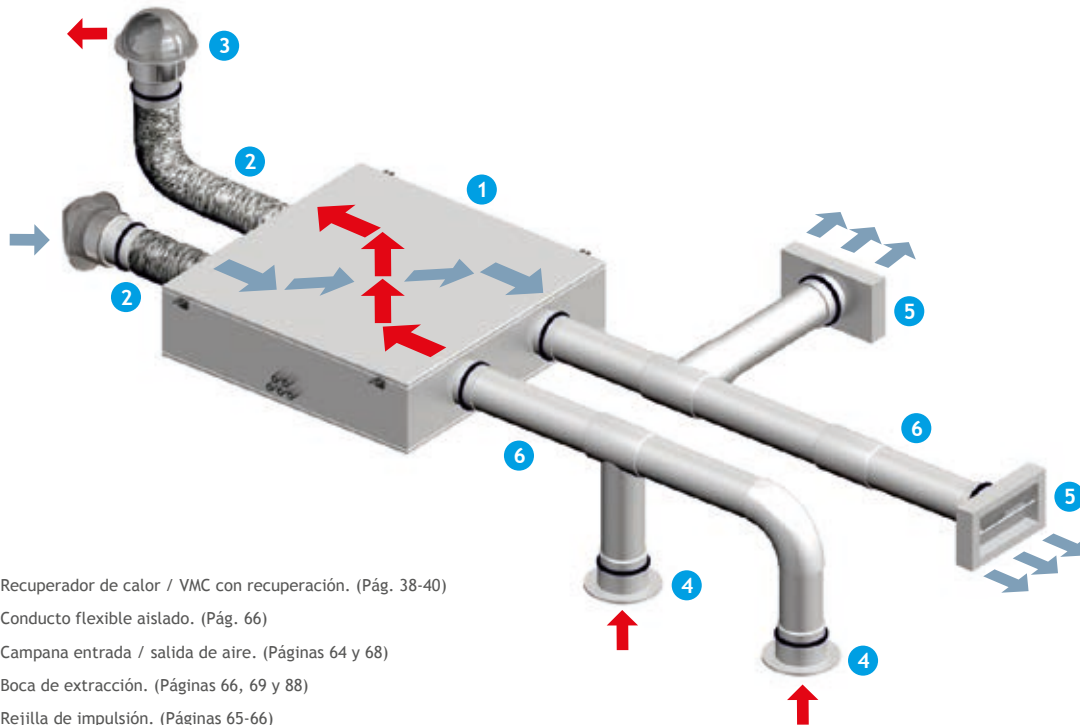

- 1 Recuperador de calor / VMC con recuperación. (Pág. 38-40)
- 2 Conducto flexible aislado. (Pág. 66)
- 3 Campana entrada / salida de aire. (Páginas 64 y 68)
- 4 Boca de extracción. (Páginas 66, 69 y 88)
- 5 Rejilla de impulsión. (Páginas 65-66)
- 6 Conducto rígido. (Páginas 64-67)

ESQUEMA TIPO VIVIENDA UNIFAMILIAR CON CONDUCTO SEMIFLEXIBLE

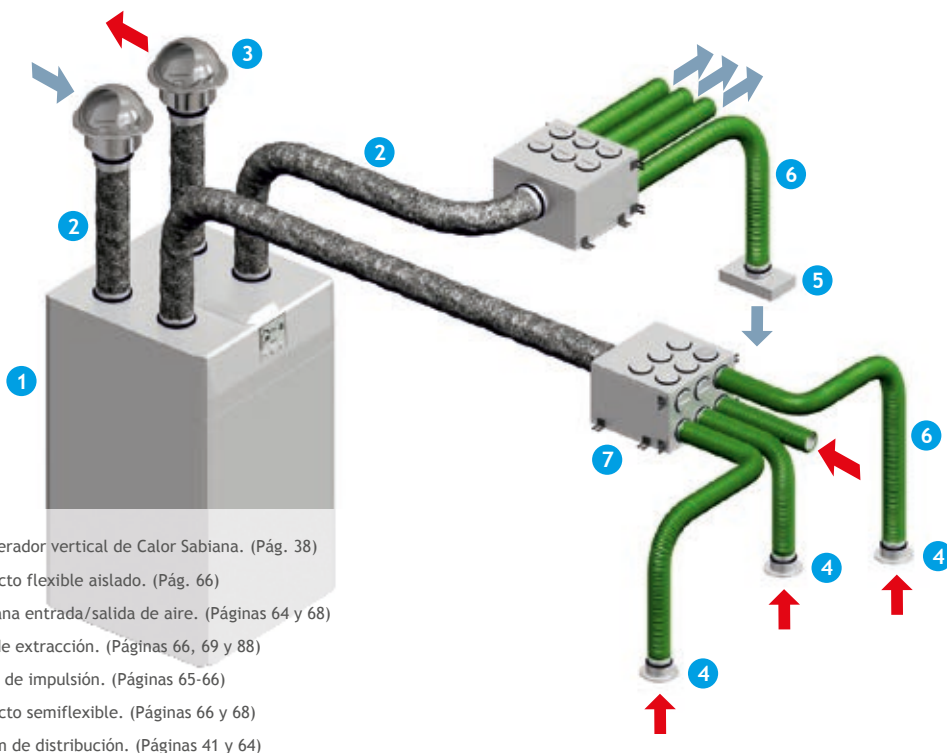

- 1 Recuperador vertical de Calor Sabiana. (Pág. 38)
- 2 Conducto flexible aislado. (Pág. 66)
- 3 Campana entrada/salida de aire. (Páginas 64 y 68)
- 4 Boca de extracción. (Páginas 66, 69 y 88)
- 5 Rejilla de impulsión. (Páginas 65-66)
- 6 Conducto semiflexible. (Páginas 66 y 68)
- 7 Plenum de distribución. (Páginas 41 y 64)

## ESQUEMA TIPO VIVIENDA COLECTIVA CON CONDUCTO RÍGIDO

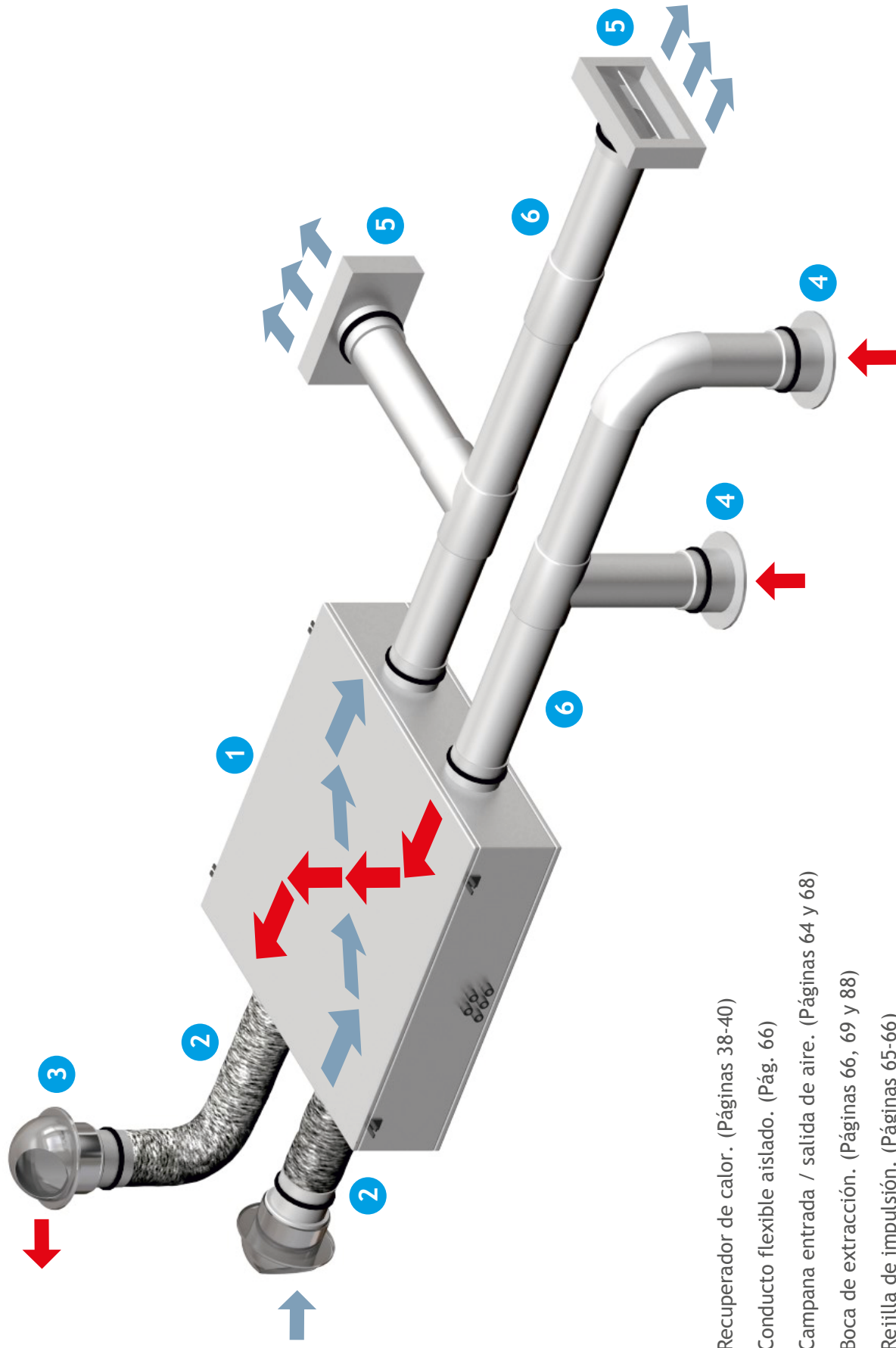

- 1 Recuperador de calor. (Páginas 38-40)
- 2 Conducto flexible aislado. (Pág. 66)
- 3 Campana entrada / salida de aire. (Páginas 64 y 68)
- 4 Boca de extracción. (Páginas 66, 69 y 88)
- 5 Rejilla de impulsión. (Páginas 65-66)
- 6 Conducto rígido. (Páginas 64-67)

## PROPUESTA SEGÚN CTE PARA VIVIENDA COLECTIVA CON RECUPERADOR DE CALOR

TIPO VIVIENDAS	(1) RECUPERADOR DE CALOR Caudales Referencia	(2) EXTRACCIÓN/IMPULSIÓN AIRE EXTERIOR Referencia	(2) Ø CONDUCTO FLEXIBLE AIRE EXT.	(2) EXTRACCIÓN DEL AIRE DEL LOCAL	REFERENCIAS	(2) IMPULSIÓN DE AIRE AL LOCAL	REFERENCIAS
TIPO 1 Salón+Cocina+Baño +1 Dormitorio 50,4 m <sup>2</sup> /h	ENY SHP 130 SLIM (Q <sub>máx</sub> 130- Q <sub>nom</sub> 90) 480021C000	2 Uds x Campana Ref 2030000001 2 Uds x Abrazadera Ref 2030000004	125 ISODUCT 1102000127	Reducción circular 125/100 Tubo Redondo D-100*1500 Empalme Redondo D-100 Bocas extracción A 100 VR Codo Redondo 90 D-100 Abrazadera Redonda D-100 Te tres bocas redondas D-100	2030000044 201SYR0201 201SYR0202 2010000230 201SYR0206 201SYR0215 2030000084	Reducción circular 125/100 Empalme mixto D-100 110*55 Tubo rectangular 110*55*1500 Empalme rectangular 110*55 Te Tres bocas rectangular 110*55 Codo 90° vertical 110*55 Codo 90° Horizontal 110*55 Abrazadera Plana 110*55 Rejilla con regulador 110*55	2030000044 201SYR0205 201SYR0200 201SYR0204 201SYR0219 201SYR0208 201SYR0209 201SYR0216 2030000082
TIPO 2 Salón+Cocina+Baño +2 Dormitorios 72 m <sup>2</sup> /h	KOMFORT VUE 150 P3B EC/A14 (Q <sub>max</sub> - 150) 2010000129	2 Uds x Campana Ref 2030000001 2 Uds x Abrazadera Ref 2030000004	125 ISODUCT 1102000127 Reducción circular 125/100 2030000044	Tubo Redondo D-100*1500 Empalme Redondo D-100 Bocas extracción A 100 VR Codo Redondo 90 D-100 Abrazadera Redonda D-100 Te tres bocas redondas D-100	201SYR0201 201SYR0202 2010000230 201SYR0206 201SYR0215 2030000084	Empalme mixto D-100 110*55 Tubo rectangular 110*55*1500 Empalme rectangular 110*55 Te Tres bocas rectangular 110*55 Codo 90° vertical 110*55 Codo 90° Horizontal 110*55 Abrazadera Plana 110*55 Rejilla con regulador 110*55	201SYR0205 201SYR0200 201SYR0204 201SYR0219 201SYR0208 201SYR0209 201SYR0216 2030000082
TIPO 3 Salón+Cocina+2 Baños +2 Dormitorios 86 m <sup>2</sup> /h	KOMFORT VUE 150 P3B EC/A14 (Q <sub>max</sub> - 150) 2010000129	2 Uds x Campana Ref 2030000001 2 Uds x Abrazadera Ref 2030000004	125 ISODUCT 1102000127 Reducción circular 125/100 2030000044	Tubo Redondo D-100*1500 Empalme Redondo D-100 Bocas extracción A 100 VR Codo Redondo 90 D-100 Abrazadera Redonda D-100 Te tres bocas redondas D-100	201SYR0201 201SYR0202 2010000230 201SYR0206 201SYR0215 2030000084	Empalme mixto D-100 110*55 Tubo rectangular 110*55*1500 Empalme rectangular 110*55 Te Tres bocas rectangular 110*55 Codo 90° vertical 110*55 Codo 90° Horizontal 110*55 Abrazadera Plana 110*55 Rejilla con regulador 110*55	201SYR0205 201SYR0200 201SYR0204 201SYR0219 201SYR0208 201SYR0209 201SYR0216 2030000082
"TIPO 4 Salón+Cocina+2 Baños + 3 Dormitorios 94 m <sup>2</sup> /h"	KOMFORT VUE 250 P3B EC/A14 (Q <sub>max</sub> - 250) 2010000130	2 Uds x Campana Ref 2030000002 2 Uds x Abrazadera Ref 2030000078	160 ISODUCT 1102000160	Reducción circular D150-120 Tubo Redondo D-120*1500 Empalme Redondo D-120 Bocas extracción A 125 VR Codo Redondo 90 D-120 Abrazadera Redonda D-120 Te tres bocas redondas D-120	2030000044 201SYR0401 201SYR0402 2010000231 201SYR0406 201SYR0415 201SYR0455	Reducción circular D150-100 Empalme mixto D-100 110*55 Tubo rectangular 110*55*1500 Empalme rectangular 110*55 Te Tres bocas rectangular 110*55 Codo 90° vertical 110*55 Codo 90° Horizontal 110*55 Abrazadera Plana 110*55 Rejilla con regulador 110*55	2030000044 201SYR0205 201SYR0200 201SYR0204 201SYR0219 201SYR0208 201SYR0209 201SYR0216 2030000082
TIPO 5 Salón+Cocina +2/3 Baños +4 Dormitorios 118 m <sup>2</sup> /h	KOMFORT VUE 250 P3B EC/A14 (Q <sub>max</sub> - 250) 2010000130	2 Uds x Campana Ref 2030000002 2 Uds x Abrazadera Ref 2030000078	160 ISODUCT 1102000160	Reducción circular D150-120 Tubo Redondo D-120*1500 Empalme Redondo D-120 Bocas extracción A 125 VR Codo Redondo 90 D-120 Abrazadera Redonda D-120 Te tres bocas redondas D-120	2030000044 201SYR0401 201SYR0402 2010000231 201SYR0406 201SYR0415 201SYR0455	Reducción circular D150-100 Empalme mixto D-100 110*55 Tubo rectangular 110*55*1500 Empalme rectangular 110*55 Te Tres bocas rectangular 110*55 Codo 90° vertical 110*55 Codo 90° Horizontal 110*55 Abrazadera Plana 110*55 Rejilla con regulador 110*55	2030000044 201SYR0205 201SYR0200 201SYR0204 201SYR0219 201SYR0208 201SYR0209 201SYR0216 2030000082
TIPO 6 Salón+Cocina +2/3 Baños +5 Dormitorios 122 m <sup>2</sup> /h	KOMFORT VUE 250 P3B EC/A14 (Q <sub>max</sub> - 250) 2010000130	2 Uds x Campana Ref 2030000002 2 Uds x Abrazadera Ref 2030000078	160 ISODUCT 1102000160	Reducción circular D150-120 Tubo Redondo D-120*1500 Empalme Redondo D-120 Bocas extracción A 125 VR Codo Redondo 90 D-120 Abrazadera Redonda D-120 Te tres bocas redondas D-120	2030000044 201SYR0401 201SYR0402 2010000231 201SYR0406 201SYR0415 201SYR0455	Reducción circular D150-100 Empalme mixto D-100 110*55 Tubo rectangular 110*55*1500 Empalme rectangular 110*55 Te Tres bocas rectangular 110*55 Codo 90° vertical 110*55 Codo 90° Horizontal 110*55 Abrazadera Plana 110*55 Rejilla con regulador 110*55	2030000044 201SYR0205 201SYR0200 201SYR0204 201SYR0219 201SYR0208 201SYR0209 201SYR0216 2030000082

(1) Ver página 38. Recuperadores domésticos

(2) Ver páginas 64-68. Conductos

Más opciones de configuración en sección ventilación

\* La selección del recuperador de calor y diámetro de conductos no tiene en consideración la pérdida de carga, según la longitud del conducto/tamaño de la vivienda, que debería ser revisada por el profesional.

## ESQUEMA TIPO VIVIENDA COLECTIVA CON CONDUCTO RÍGIDO

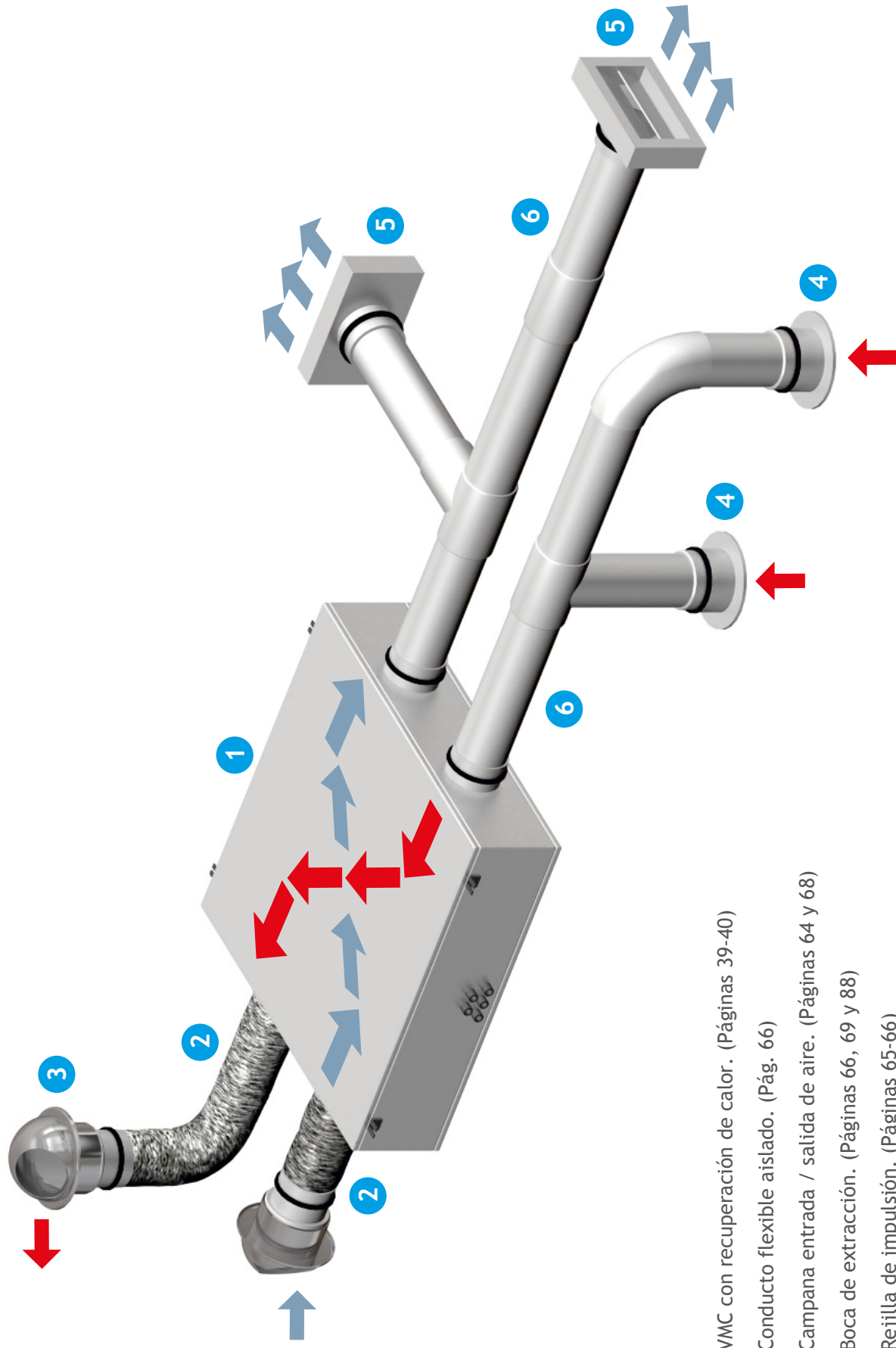

- 1 VMC con recuperación de calor. (Páginas 39-40)
- 2 Conducto flexible aislado. (Pág. 66)
- 3 Campana entrada / salida de aire. (Páginas 64 y 68)
- 4 Boca de extracción. (Páginas 66, 69 y 88)
- 5 Rejilla de impulsión. (Páginas 65-66)
- 6 Conducto rígido. (Páginas 64-67)

## PROPUESTA SEGÚN CTE PARA VIVIENDA COLECTIVA CON VMC CON RECUPERACIÓN DE CALOR

TIPO VIVIENDAS	(1) RECUPERADOR DE CALOR Caudales Referencia	(2) EXTRACCIÓN/IMPULSIÓN AIRE EXTERIOR Referencia	(2) Ø CONDUCTO FLEXIBLE AIRE EXT.	(2) EXTRACCIÓN DEL AIRE DEL LOCAL	REFERENCIAS	(2) IMPULSIÓN DE AIRE AL LOCAL	REFERENCIAS
TIPO 1 Salón+Cocina+Baño +1 Dormitorio 50,4 m <sup>2</sup> /h	VUE 100P Mini H (Q <sub>max</sub> 100) 201000045	(2) 2 Uds x Campana Ref 2030000001 2 Uds x Abrazadera Ref 2030000004	125 ISODUCT 1102000127	Reducción circular 125/100 Tubo Redondo D-100*1500 Empalme Redondo D-100 Bocas extracción A 100 VR Codo Redondo 90 D-100 Abrazadera Redonda D-100 Te tres bocas redondas D-100	2030000044 201SYR0201 201SYR0202 2010000230 201SYR0206 201SYR0215 2030000084	Reducción circular D125-100 Empalme mixto D-100 110*55 Tubo rectangular 110*55*1500 Empalme rectangular 110*55 Te Tres bocas rectangular 110*55 Codo 90° vertical 110*55 Codo 90° Horizontal 110*55 Abrazadera Plana 110*55 Rejilla con regulador 110*55	2030000044 201SYR0205 201SYR0200 201SYR0204 201SYR0219 201SYR0208 201SYR0209 201SYR0216 2030000082
TIPO 2 Salón+Cocina +Baño +2 Dormitorios 72 m <sup>2</sup> /h	KOMFORT BASIC VUE 150 P3 (Q <sub>max</sub> - 150) 2010000255	(2) 2 Uds x Campana Ref 2030000001 2 Uds x Abrazadera Ref 2030000004	125 ISODUCT 1102000127 Reducción circular 125/100 2030000044	Tubo Redondo D-100*1500 Empalme Redondo D-100 Bocas extracción A 100 VR Codo Redondo 90 D-100 Abrazadera Redonda D-100 Te tres bocas redondas D-100	201SYR0201 201SYR0202 2010000230 201SYR0206 201SYR0215 2030000084	Empalme mixto D-100 110*55 Tubo rectangular 110*55*1500 Empalme rectangular 110*55 Te Tres bocas rectangular 110*55 Codo 90° vertical 110*55 Codo 90° Horizontal 110*55 Abrazadera Plana 110*55 Rejilla con regulador 110*56	201SYR0205 201SYR0200 201SYR0204 201SYR0219 201SYR0208 201SYR0209 201SYR0216 2030000082
TIPO 3 Salón+Cocina+2 Baños + 2 Dormitorios 86 m <sup>2</sup> /h	KOMFORT BASIC VUE 150 P3 (Q <sub>max</sub> - 150) 2010000255	(2) 2 Uds x Campana Ref 2030000001 2 Uds x Abrazadera Ref 2030000004	125 ISODUCT 1102000127 Reducción circular 125/100 2030000044	Tubo Redondo D-100*1500 Empalme Redondo D-100 Bocas extracción A 100 VR Codo Redondo 90 D-100 Abrazadera Redonda D-100 Te tres bocas redondas D-100	201SYR0201 201SYR0202 2010000230 201SYR0206 201SYR0215 2030000084	Empalme mixto D-100 110*55 Tubo rectangular 110*55*1500 Empalme rectangular 110*55 Te Tres bocas rectangular 110*55 Codo 90° vertical 110*55 Codo 90° Horizontal 110*55 Abrazadera Plana 110*55 Rejilla con regulador 110*57	201SYR0205 201SYR0200 201SYR0204 201SYR0219 201SYR0208 201SYR0209 201SYR0216 2030000082
TIPO 4 Salón+Cocina+2 Baños +3 Dormitorios 93,6 m <sup>2</sup> /h	VENTILPLUS LC QFA-D250M-F (Q <sub>max</sub> 250) 737QFAD250	(2) 2 Uds x Campana Ref 2030000002 2 Uds x Abrazadera Ref 2030000078	160 ISODUCT 1102000160	Reducción circular D150-120 Tubo Redondo D-120*1500 Empalme Redondo D-120 Bocas extracción A 125 VR Codo Redondo 90 D-120 Abrazadera Redonda D-120 Te tres bocas redondas D-120	2030000044 201SYR0401 201SYR0402 2010000231 201SYR0406 201SYR0415 201SYR0455	Reducción circular D150-100 Empalme mixto D-100 110*55 Tubo rectangular 110*55*1500 Empalme rectangular 110*55 Te Tres bocas rectangular 110*55 Codo 90° vertical 110*55 Codo 90° Horizontal 110*55 Abrazadera Plana 110*55 Rejilla con regulador 110*55	2030000044 201SYR0205 201SYR0200 201SYR0204 201SYR0219 201SYR0208 201SYR0209 201SYR0216 2030000082
TIPO 5 Salón+Cocina +2/3 Baños +4 Dormitorios 118 m <sup>2</sup> /h	VENTILPLUS LC QFA-D250M-F (Q <sub>max</sub> 250) 737QFAD250	(2) 2 Uds x Campana Ref 2030000002 2 Uds x Abrazadera Ref 2030000078	160 ISODUCT 1102000160	Reducción circular D150-120 Tubo Redondo D-120*1500 Empalme Redondo D-120 Bocas extracción A 125 VR Codo Redondo 90 D-120 Abrazadera Redonda D-120 Te tres bocas redondas D-121	2030000044 201SYR0401 201SYR0402 2010000231 201SYR0406 201SYR0415 201SYR0455	Reducción circular D150-100 Empalme mixto D-100 110*55 Tubo rectangular 110*55*1500 Empalme rectangular 110*55 Te Tres bocas rectangular 110*55 Codo 90° vertical 110*55 Codo 90° Horizontal 110*55 Abrazadera Plana 110*55 Rejilla con regulador 110*56	2030000044 201SYR0205 201SYR0200 201SYR0204 201SYR0219 201SYR0208 201SYR0209 201SYR0216 2030000082
TIPO 6 Salón+Cocina +2/3 Baños +5 Dormitorios 122,4 m <sup>2</sup> /h	VENTILPLUS LC QFA-D250M-F (Q <sub>max</sub> 250) 737QFAD250 VENTILPLUS LC QFA-D350M-F (Q <sub>max</sub> 350) 737QFAD350	(2) 2 Uds x Campana Ref 2030000002 2 Uds x Abrazadera Ref 2030000078	160 ISODUCT 1102000160	Reducción circular D150-120 Tubo Redondo D-120*1500 Empalme Redondo D-120 Bocas extracción A 125 VR Codo Redondo 90 D-120 Abrazadera Redonda D-120 Te tres bocas redondas D-122	2030000044 201SYR0401 201SYR0402 2010000231 201SYR0406 201SYR0415 201SYR0455	Reducción circular D150-100 Empalme mixto D-100 110*55 Tubo rectangular 110*55*1500 Empalme rectangular 110*55 Te Tres bocas rectangular 110*55 Codo 90° vertical 110*55 Codo 90° Horizontal 110*55 Abrazadera Plana 110*55 Rejilla con regulador 110*57	2030000044 201SYR0205 201SYR0200 201SYR0204 201SYR0219 201SYR0208 201SYR0209 201SYR0216 2030000082

(1) Ver página 39, VMC con recuperación de calor

(2) Ver páginas 64-68. Conductos

Más opciones de configuración en sección ventilación

\* La selección de la ventilación mecánica controlada VMC con recuperación de calor y diámetro de conductos no tiene en consideración la pérdida de carga, según la longitud del conducto/tamaño de la vivienda, que debería ser revisada por el profesional.

## ESQUEMA TIPO VIVIENDA UNIFAMILIAR CON CONDUCTO SEMIFLEXIBLE

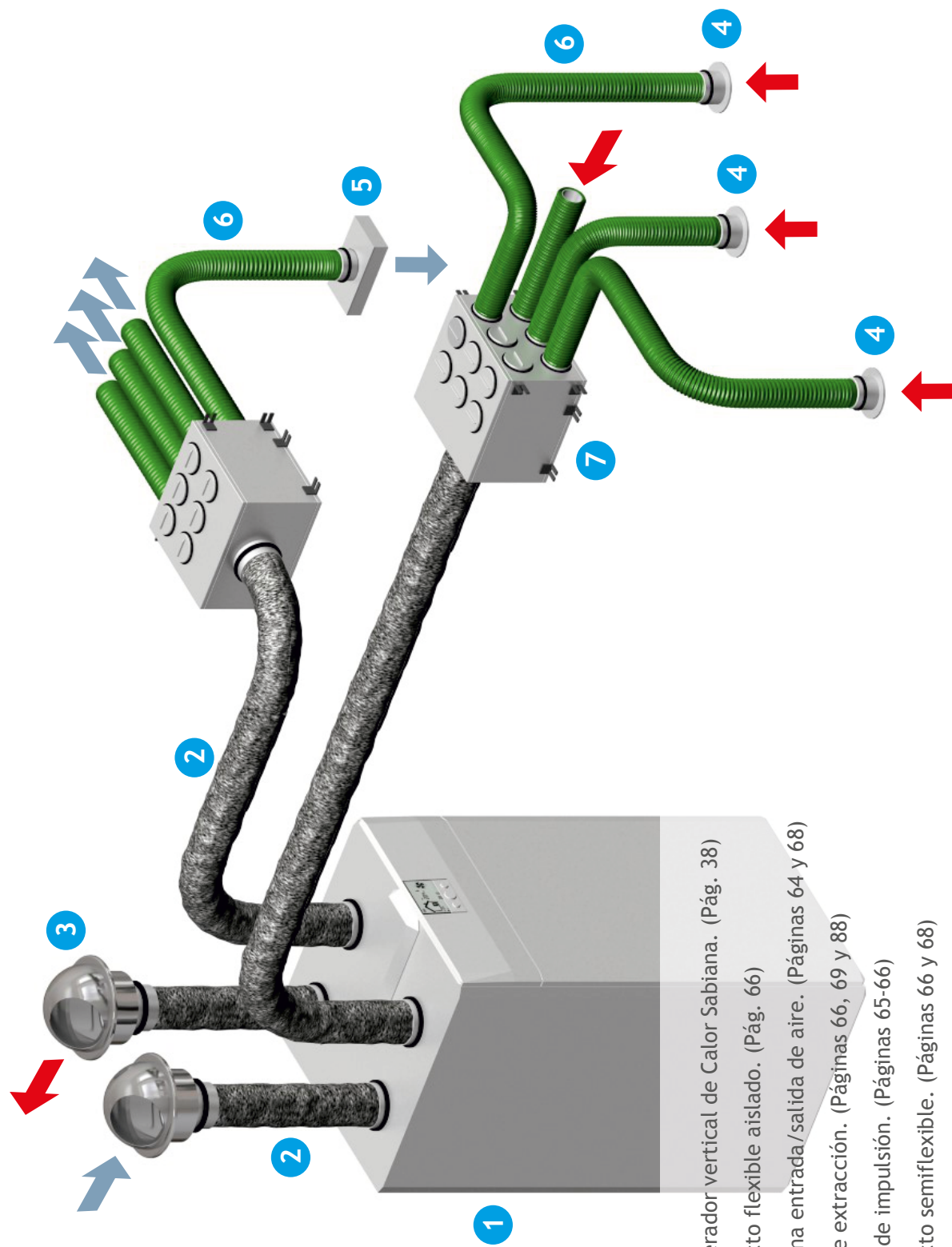

- 1 Recuperador vertical de Calor Sabiana. (Pág. 38)
- 2 Conducto flexible aislado. (Pág. 66)
- 3 Campana entrada/salida de aire. (Páginas 64 y 68)
- 4 Boca de extracción. (Páginas 66, 69 y 88)
- 5 Rejilla de impulsión. (Páginas 65-66)
- 6 Conducto semiflexible. (Páginas 66 y 68)
- 7 Plenum de distribución. (Páginas 41 y 64)

## PROPUESTA SEGÚN CTE PARA VIVIENDA UNIFAMILIAR CON RECUPERADOR DE CALOR

TIPO VIVIENDAS	(1) RECUPERADOR DE CALOR Caudales Referencia	(2) EXTRACCIÓN/IMPULSIÓN AIRE EXTERIOR Referencia	(2) Ø HASTA PLENUM FLEXIBLE	(3) PLENUM DISTRIBUCIÓN	REFERENCIAS	Ø DESDE PLENUM CONDUCTO SEMIFLEXIBLE	(2) EXTRACCIÓN DEL AIRE DEL LOCAL	REFERENCIAS	(2) IMPULSIÓN DE AIRE AL LOCAL	REFERENCIAS
TIPO 1 Salón + Cocina + Baño + 1 Dormitorio 50,4 m <sup>2</sup> /h	ENY-SHP 130 SLIM (Q <sub>máx</sub> 130 - Q <sub>nom</sub> 90) 480021C000 ENY-SHP 170 PRO (Q <sub>máx</sub> 170 - Q <sub>nom</sub> 105) 480021C001	2 Uds x Campana Ref 2030000001 2 Uds x Abrazadera Ref 2030000004"	125 ISODUT 1102000127	2 Uds x Plenum 6 Salidas 8 Uds x Tapa 4 Uds x Manguito 4 Uds x Junta 4 Uds x Regulador caudal	2030000007 2030000010 2030000014 2030000012 2030000016	75 Ref 2030000039	2 Uds x Boca Ø 100 2 Uds x Manguito 2 Uds x Junta 2 Uds x Plenum ext. 2 Uds x Tapa	2010000058 2030000086 2030000012 2030000032 2030000010	2 Uds x Rejilla 2 Uds x Manguito 2 Uds x Junta 2 Uds x Plenum imp. 2 Uds x Tapa	2030000037 2030000086 2030000012 2030000027 2030000010
TIPO 2 Salón + Cocina + Baño + 2 Dormitorios 72 m <sup>2</sup> /h	ENY-SHP 170 PRO (Q <sub>máx</sub> 170 - Q <sub>nom</sub> 105) 480021C001 ENY-SP 180 PRO (Q <sub>máx</sub> 180 - Q <sub>nom</sub> 130) 480021B001	2 Uds x Campana Ref 2030000001 2 Uds x Abrazadera Ref 2030000004	125 ISODUT 1102000127	2 Uds x Plenum 6 Salidas 7 Uds x Tapa 5 Uds x Manguito 5 Uds x Junta 5 Uds x Regulador caudal	2030000007 2030000010 2030000014 2030000012 2030000016	75 Ref 2030000039	2 Uds x Boca Ø 100 2 Uds x Manguito 2 Uds x Junta 2 Uds x Plenum ext. 2 Uds x Tapa	2010000058 2030000014 2030000012 2030000032 2030000010	3 Uds x Rejilla 3 Uds x Manguito 3 Uds x Junta 3 Uds x Plenum imp. 3 Uds x Tapa	2030000037 2030000014 2030000012 2030000027 2030000010
TIPO 3 Salón + Cocina + 2 Baños + 2 Dormitorios 86 m <sup>2</sup> /h	ENY-SHP 170 PRO (Q <sub>máx</sub> 170 - Q <sub>nom</sub> 105) 480021C001 ENY-SP 180 PRO (Q <sub>máx</sub> 180 - Q <sub>nom</sub> 130) 480021B001	2 Uds x Campana Ref 2030000001 2 Uds x Abrazadera Ref 2030000004	125 ISODUT 1102000127	2 Uds x Plenum 6 Salidas 6 Uds x Tapa 6 Uds x Manguito 6 Uds x Junta 6 Uds x Regulador caudal	2030000007 2030000010 2030000014 2030000012 2030000016	75 Ref 2030000039	3 Uds x Boca Ø 100 3 Uds x Manguito 3 Uds x Junta 3 Uds x Plenum ext. 3 Uds x Tapa	2010000058 2030000014 2030000012 2030000032 2030000010	3 Uds x Rejilla 3 Uds x Manguito 3 Uds x Junta 3 Uds x Plenum imp. 3 Uds x Tapa	2030000037 2030000014 2030000012 2030000027 2030000010
"TIPO 4 Salón + Cocina + 2 Baños + 3 Dormitorios 94 m <sup>2</sup> /h"	ENY-SP 280 PRO (Q <sub>máx</sub> 280 - Q <sub>nom</sub> 200) 480021B002	2 Uds x Campana Ref 2030000002 2 Uds x Abrazadera Ref 2030000078	160 ISODUT 1102000160	2 Uds x Plenum 6 Salidas 5 Uds x Tapa 7 Uds x Manguito 7 Uds x Junta 7 Uds x Regulador caudal	2030000007 2030000010 2030000014 2030000012 2030000016	75 Ref 2030000039	3/4 Uds x Boca Ø 100 3/4 Uds x Manguito 3/4 Uds x Junta 3/4 Uds x Plenum imp. 4 Uds x Tapa	2010000058 2030000014 2030000012 2030000032 2030000010	4 Uds x Rejilla 4 Uds x Manguito 4 Uds x Junta 4 Uds x Plenum imp. 4 Uds x Tapa	2030000037 2030000014 2030000012 2030000027 2030000010
TIPO 5 Salón + Cocina + 2/3 Baños + 4 Dormitorios 118 m <sup>2</sup> /h	ENY-SP 280 PRO (Q <sub>máx</sub> 280 - Q <sub>nom</sub> 200) 480021B002	2 Uds x Campana Ref 2030000002 2 Uds x Abrazadera Ref 2030000078	160 ISODUT 1102000160	2 Uds x Plenum 10 Salidas 12/11 Uds x Tapa 8/9 Uds x Manguito 8/9 Uds x Junta 8/9 Uds x Regulador caudal	2030000008 2030000010 2030000014 2030000012 2030000016	75 Ref 2030000039	3/4 Uds x Boca Ø 100 3/4 Uds x Manguito 3/4 Uds x Junta 3/4 Uds x Plenum imp. 4 Uds x Tapa	2010000058 2030000014 2030000012 2030000032 2030000010	4 Uds x Rejilla 4 Uds x Manguito 4 Uds x Junta 4 Uds x Plenum imp. 4 Uds x Tapa	2030000037 2030000014 2030000012 2030000027 2030000010
TIPO 6 Salón + Cocina + 2/3 Baños + 5 Dormitorios 122 m <sup>2</sup> /h	ENY-SP 370 PRO (Q <sub>máx</sub> 370 - Q <sub>nom</sub> 260) 480021B003	2 Uds x Campana Ref 2030000002 2 Uds x Abrazadera Ref 2030000078	160 ISODUT 1102000160	2 Uds x Plenum 10 Salidas 11/10 Uds x Tapa 9/10 Uds x Manguito 9/10 Uds x Junta 9/10 Uds x Regulador caudal	2030000008 2030000010 2030000014 2030000012 2030000016	75 Ref 2030000039	(2) 3/4 Uds x Boca Ø 100 3/4 Uds x Manguito 3/4 Uds x Junta 3/4 Uds x Plenum ext. 3/4 Uds x Tapa	2010000058 2030000014 2030000012 2030000032 2030000010	4 Uds x Rejilla 4 Uds x Manguito 4 Uds x Junta 4 Uds x Plenum imp. 4 Uds x Tapa	2030000037 2030000014 2030000012 2030000027 2030000010

(1) Ver páginas 38-40. Recuperadores domésticos

(2) Ver páginas 64-68. Conductos

Más opciones de configuración en sección ventilación

\* La selección del recuperador de calor y diámetro de conductos no tiene en consideración la pérdida de carga, según la longitud del conductor/tamaño de la vivienda, que debería ser revisada por el profesional.

## 2.2- Recuperadores de calor TECNA-SABIANA gama ENY

Los recuperadores de calor de la serie TECNA-SABIANA gama ENY, abarcan los pequeños caudales para ventilaciones mecánicas controladas de doble flujo en viviendas, y por lo tanto, son muy adecuados para instalaciones residenciales de nueva construcción según el nuevo CTE relativo a edificios de consumo energético casi nulo, cumpliendo la Directiva UE 1253/14 y ErP2018.

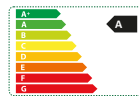

Todos los recuperadores de calor TECNA SABIANA gama ENY incorporan intercambiadores estáticos a contracorriente, motores EC, filtros F7 + M5 y control digital de serie (el cual permite el control de forma automática o de forma manual del equipo a través de medidas de CO<sub>2</sub> y humedad).

### 2.2.A. Recuperadores SABIANA serie ENY SLIM (Eficiencia 88%)

Los recuperadores ENY SLIM, son modelos especialmente diseñados para instalación horizontal, ya que son extraplano (solo 191 mm., de altura) y por lo tanto muy adecuados para instalar en falso techo.

Los recuperadores incorporan motores inverter EC (2 x 29,5 W) de alto rendimiento, muy bajo consumo, y son extraordinariamente silenciosos (solo 37 dbA).



Recuperador doméstico horizontal ENY SHP 130/150 (Posibilidad de instalación vertical)



Control con display integrado INCLUIDO en toda la gama ENY SLIM



Control digital de pared serie T-EP, OPCIONAL en la gama ENY SLIM  
Código: 9022011  
PVP: 104 €

### Tarifa de precios recuperadores residenciales SABIANA serie ENY SLIM

TECNA-SABIANA serie ENY SLIM	Código	Caudal máx. m <sup>3</sup> /h.	Presión máx. Pa	Nivel sonoro db(A)	Dimensiones L x Fondo x h mm	Ø Bocas mm	Potencia absorbida W	Intensidad absorbida Amp	Peso Kg.	Precio €/Ud.
ENY-SHP-130	480021C000	130	200	36,8	950x600x191	125	59	0,51	25	1.490 €
ENY-SHP-150	480021C002	150	200	38	950x600x191	125	59	0,51	25	1.520 €

STOCK PARA ENTREGA INMEDIATA.

NOTA: El precio no incluye el control opcional de pared para cuando se instala en el techo.

### 2.2.B. Recuperadores SABIANA serie ENY PRO (Eficiencia hasta 92%)

Los recuperadores ENY PRO son modelos especialmente diseñados con by-pass para una mayor eficiencia energética, con función de free-cooling (verano) y free-heating (invierno).



Recuperador doméstico horizontal ENY-SHP-170 PRO (Posibilidad de instalación vertical)



Recuperador doméstico vertical ENY-SP PRO



Control digital de pared serie T-EP INCLUIDO en toda la gama ENY PRO.

### Tarifa de precios recuperadores residenciales SABIANA serie ENY PRO

TECNA-SABIANA serie ENY	Código	Caudal máx. m <sup>3</sup> /h.	Presión máx. Pa	Nivel sonoro db(A)	Dimensiones L x Fondo x h mm	Ø Bocas mm	Potencia absorbida W	Intensidad absorbida Amp	Peso Kg.	Precio €/Ud.
ENY-SHP-170 (Horizontal)	480021C001	180	230	44,9	1100x570x329	125	50	0,6	31	1.850 €
ENY-SP-180 (vertical) PRO	480021B001	200	160	38,9	600x580x1041	125	50	0.6	47	2.400 €
ENY-SP-280 (vertical) PRO	480021B002	350	240	43,1	600x630x1041	160	70	1.0	51	2.500 €
ENY-SP-370 (vertical) PRO	480021B003	380	390	46,3	660x680x980	160	120	1.0	56	2.640 €
ENY-SP-460 (vertical) PRO	480021B004	500	400	47,9	660x680x980	180	215	2.0	59	2.680 €

STOCK PARA ENTREGA INMEDIATA.



### 2.3- Recuperadores de calor horizontales TECNAVENTS serie KOMFORT VUE P3B (Eficiencia 94 %).

Los recuperadores de calor TECNAVENTS serie KOMFORT VUE P3B, abarcan los pequeños caudales para ventilaciones mecánicas controladas de doble flujo en viviendas, y por lo tanto, son muy adecuados para instalaciones residenciales de nueva construcción según el nuevo CTE relativo a edificios de consumo energético casi nulo, cumpliendo la Directiva UE 1253/14 y ErP2018.

Todos los recuperadores de calor TECNAVENTS KOMFORT VUE P3B incorporan un intercambiador entálpico a contracorriente, con eficiencia recuperación humedad del 27 al 47 %, motor EC, bypass y filtros G4/F8.



Recuperador doméstico horizontal TECNAVENTS KOMFORT VUE P3B



Cuadro de mandos A14 INCLUIDO.

TECNAVENTS Serie KOMFORT	Código	Caudal máx. m³/h.	Dimensiones L x Fondo x h mm	Ø Bocas mm	Potencia máx. motor watos	Precio €/Ud.
KOMFORT VUE 100 P3B EC/A14/H/G4+F8	2010000310	170	600x481x207	100	66	1.360 €
KOMFORT VUE 150 P3B EC/A14/H/G4+F8	2010000221	215	854x704x227	100	83	1.500 €
KOMFORT VUE 250 P3B EC/A14/H/G4+F8	2010000206	300	854x704x227	150	84	1.600 €
KOMFORT VUE 350 P3B EC/A14/H/G4+F8	2010000131	430	1024x754x277	150	171	1.855 €

STOCK PARA ENTREGA INMEDIATA.

### 2.4. Ventilación Mecánica Controlada (VMC) de doble flujo CON recuperación de calor.



#### 2.4.A. VMC de doble flujo con recuperación de calor TECNA KOMFORT BASIC (Eficiencia de 88 %)

La Ventilación Mecánica Controlada (VMC) TECNA KOMFORT BASIC abarca los pequeños caudales para ventilaciones mecánicas controladas de doble flujo en viviendas, y por lo tanto, es muy adecuada para instalaciones residenciales de nueva construcción según el nuevo CTE relativo a edificios de consumo energético casi nulo, cumpliendo la ErP2018.

La Ventilación mecánica Controlada (VMC) TECNA KOMFORT BASIC incorpora intercambiador estático y motor de bajo consumo.



#### Tarifa de precios VMC con recuperación TECNA KOMFORT BASIC

Modelos	Código	Caudal máx. m³/h.	Dimensiones L x Fondo x h mm	Ø Bocas mm	Potencia máx. motor watos	Precio €/Ud.
 (1) VUE 100P Mini H, 3 vel. G4+G4-ErP 2018	2010000045	57/78/106	497x374x215	125	56	510 €
 KOMFORT BASIC VUE 150 P3 AC/A12/H/G4+F8, (87%)	2010000255	230	854x704x227	100	125	997 €
 VUE 250 H Mini, G4 Conductos horizontales (78%)	2010000311	250	713x300x443	125	148	850 €
 VUE 250 V Mini, G4 Conductos verticales (78%)	2010000256	250	713x300x443	125	148	850 €
 VUT 350-H, G4 Conductos horizontales (88%)	2010000035	350 - 3 Vel.	732x416x603	125	260	1.615 €

(1): Este modelo se considera RECUPERADOR DE CALOR al tener menos de 30 W. por motor (2 x 28 W)

STOCK PARA ENTREGA INMEDIATA, EXCEPTO LOS MODELOS VUE 250 H Y V QUE TIENEN PLAZO DE 6 A 8 SEMANAS.



Mando de control INCLUIDO en los modelos VUE 100P Mini, VUT 350-H, G4



Mando de control INCLUIDO en los modelos KOMFORT BASIC VUE 150 P3, VUE 250H Mini y VUE 250 V Mini

## 2.4.B. VMC de doble flujo con recuperación de calor TECNA VENTILPLUS

TECNA, presenta el nuevo sistema VENTILPLUS doble flujo, para ventilación mecánica con recuperación entálpica y filtración F7

### CARACTERÍSTICAS TÉCNICAS:

- Alta eficiencia superior a 77%.
- Equipados con prefiltro + filtros F7.
- Altura reducida adecuada para falsos techos.
- Con motor AC y control digital LCD multispeed.
- Sin bypass.



Control digital  
LCD multispeed

### Tarifa de precios recuperadores TECNA VENTILPLUS

Modelos	Código	Caudal máx. m³/h.	Presión máx. Pa	Nivel sonoro db(A)	Dimensiones L x Fondo x h mm	Ø Bocas mm	Potencia absorbida W	Cuadro de control de pared	Peso Kg.	Precio €/Ud.
VENTILPLUS LC QFA-D150M-F	737QFAD150	150	195	38	800x657x244	125	87	Multispeed	26	580 €
VENTILPLUS LC QFA-D250M-F	737QFAD250	250	220	40	800x657x244	150	145	Multispeed	26	712 €
VENTILPLUS LC QFA-D350M-F	737QFAD350	350	285	42	885x737x294	150	255	Multispeed	42	900 €

STOCK DISPONIBLE A PARTIR DE FINALES DE JUNIO

## 2.4.C. VMC de doble flujo sin recuperación (VMC-DF) con depuración ultrafina HEPA H13

Se trata de cajas de ventilación con dos ventiladores (doble flujo) para ventilación mecánica controlada en viviendas y oficinas equipadas con filtros bactericidas HEPA H13 para eliminar virus y bacteria, eficiencia superior a 99,7%. Estas cajas de ventilación son excelentes unidades para la depuración y esterilización completa del aire, tanto si se utilizan para reciclar el aire interior de viviendas, oficinas, comercios, restaurantes., etc.

### Características:

- Ventilación doble flujo sin recuperación (Ventilación compensada). La aportación de aire nuevo en la vivienda equilibra el caudal de aire de extracción.
- El ventilador de extracción libera el aire de la vivienda del CO2, de la humedad y de los compuestos orgánicos volátiles (COV).
- Con filtros de polen y bacterias, calidad de aire superior a IDA 1.
- Filtro absoluto HEPA H13 con una eficiencia superior a 99,7% que elimina polen, polvo, partículas gruesas y finas mayores de 2,5 micras, y otros contaminantes presentes en el aire exterior e incluso bacterias.





### Tarifa de precios VMC de doble flujo sin recuperación (VMC-DF)

Modelos Caudal/diámetro/filtros	Código	Diámetro mm	Caudal máx. m³/h.	Presión máx. Pa	Potencia absorbida W	Nivel sonoro db(A)	Dimensiones L x Fondo x H mm	Peso Kg.	Precio €/Ud.	Filtros de recambio	
										F7 Código/ Precio €	HEPA H13 Código/ Precio €
VMC-DF-150/100 (F7+HEPA-H13)-3 vel.	2010000340	100	150	115	73	26	552x493x164	11	420 €	2010000344 23 €	2010000345 34 €
VMC-DF-250/125 (F7+HEPA-H13)- 3 vel.	2010000341	125	250	132	82	28	652x545x182	15	480 €	2010000346 26 €	2010000347 40 €
VMC-DF-350/150 (F7+HEPA-H13)-3 vel.	2010000342	150	350	140	96	29	650x564x256	17	580 €	2010000348 37 €	2010000349 56 €
VMC-DF-500/150 (F7+HEPA-H13)- 3 vel.	2010000343	150	500	160	128	30	800x714x260	22	660 €	2010000350 44 €	2010000351 65 €

PLAZO DE ENTREGA: FINALES DE JULIO DEL 2020

## 2.5- Plenums de distribución de aire

Con entrada del aire de recuperadores y extractores y varias salidas para acoplamiento de varios tubos rígidos o flexibles

Modelo	Modelo	Código	Descripción	Dimensiones	Precio € P.V.P.
	FlexiVent 1001125/75x6	2030000065	Caja de distribución plano de aire 6 salidas	554x470x150 Dn 125	<b>180 €</b>
	FlexiVent 1002125/75x6	2030000007	Caja de distribución de aire 6 salidas	300x400x202 Dn 125	<b>156 €</b>
	FlexiVent 1001160/75x10	2030000008	Caja de distribución de aire 10 salidas	500x500x 202 Dn 160	<b>198 €</b>

STOCK PARA ENTREGA INMEDIATA

Junto a la compra de estos plenums de distribución de aire, hay que adquirir los accesorios “manguito de acoplamiento” y “junta”

## 2.6 - Recuperadores descentralizados

### 2.6.1- Recuperadores descentralizados regenerativos TECNA SABIANA ENERGY EASY

Energy Easy es el sistema de ventilación descentralizado compacto con recuperación de calor.

Las unidades son adecuadas para la ventilación controlada de edificios para uso residencial, lo que representa una alternativa válida al sistema de ventilación centralizado convencional si el espacio necesario para la instalación de los conductos de distribución de aire no está disponible.

A través de la unidad integrada de recuperación de calor, la energía térmica se extrae del aire saliente que luego se acumula. Después de invertir la dirección de operación, el calor almacenado se libera nuevamente al aire fresco y se filtra en la entrada.



De esta forma, Energy Easy garantiza una recuperación de calor de hasta el 91%.

#### 2.6.1.A.- Tarifa de precios de recuperadores TECNA SABIANA ENERGY EASY

Modelo	Modelo	Código	Rendimiento	Caudal máx m <sup>3</sup> /h	Precio Unidad €
	Energy Easy	480023S022	90%	43	<b>410 €</b>
	Energy Easy Pro	480023S004	91%	46	<b>508 €</b>

PLAZO DE ENTREGA: 3 SEMANAS

## 2.6.1.B.- Mandos de Control / Accesorios

Modelo	Mandos de control	Descripción	Código	Precio Unidad €
	Energy Easy	Control manual hasta 4 unidades	480023S024	195 €
		CONTROL PUSH con sensor de humedad	480023S023	290 €
		Alimentación 12V	480023S025	121 €
		Kit de instalación con boca externa	480023S021	199 €
	Energy Easy Pro	Comando LED hasta 6 unidades	480023S024	195 €
		Comando TOUCH hasta 6 unidades	480023S023	290 €
		Alimentación 42V	480023S008	121 €
		Kit de instalación 500 mm	480023S001	47 €
		Kit de instalación 700 mm	4809023043	59 €
		Boca externa acabado blanco	480023S003	176 €
		Boca externa acabado inox	480023S002	176 €

PLAZO DE ENTREGA: 3 SEMANAS

## 2.6.2- Recuperadores descentralizados regenerativos TECNAVENTS modelo TwinFresh

Los recuperadores de calor TECNAVENTS serie TwinFresh están equipados con un intercambiador regenerativo de porcelana. Esto permite que mediante un temporizador, el aire se expulsará e impulsará a la sala, produciéndose, la recuperación de calor a través del intercambiador.

Recuperadores TwinFresh	Código	Caudal máx. m³/h.	Ø Bocas mm	Precio €/Ud.
TwinFresh Comfo RB1-50-150	2010000154	50	150	460 €
TwinFresh Comfo RB1-25-100	2010000155	25	100	420 €



Recuperador doméstico TECNAVENTS TwinFresh

STOCK PARA ENTREGA INMEDIATA

## Cortinas de aire



- |   |    |
|---|----|
| 1. Cortinas de aire comerciales               | 44 |
| 2. Cortinas de aire industriales              | 57 |
| 3. Cortinas de aire para cámaras frigoríficas | 60 |

Gran ahorro energético con  
barreras de aire invisibles

# 1.- Cortinas de aire comerciales

## 1.1- Cortinas de aire TECNA.ES

Pensadas para instalaciones comerciales en general, nuestra gama de Cortinas de aire TECNA.ES es eficiente y económica sin renunciar a la calidad:

- Fácil instalación.
- Motor de alta calidad para funcionar más de 5000 horas sin defectos con hasta 3 velocidades.
- Opción en Ambiente( Sin calefacción) / Calefacción con resistencias eléctricas cerámicas de bajo consumo ( Monofásicas y trifásicas).
- De pared y encastrables.
- Gran variedad de tamaños, para cubrir una gran variedad de anchura de puertas: 600,900, 1000, 1200, 1500, 1800 y 2000 mm.
- Para varias alturas de puertas: De 2 a 6 m.
- Incluye mando de control.

### Principio de Funcionamiento

Las cortinas de aire están diseñadas para ser usadas en entradas de tiendas, edificios industriales y todo tipo de locales. Su uso principal es el de diferenciar ambientes, previniendo los intercambios térmicos entre zonas climatizadas y no climatizadas.

Estos equipos descargan una cortina de aire que cierra la entrada de aire externo eficientemente. También se usan para evitar la entrada de insectos, olores indeseados, y polvo al interior.

### Cortinas de aire horizontales con ventilador centrífugo de 3 velocidades Serie AMBIENT (Sin Calefacción)

\*Mando por control remoto incluido



MODELO	Código	Ancho mm	Voltaje y frecuencia	Altura instalación m.	Potencia motor W.	Velocidad salida aire m/seg.	Caudal m³/h.	Nivel sonoro dbA	Dimensiones LxHxProf. mm	Peso neto Kg.	Precio € (Sin IVA)
FM3506HY	1810000012	600	220V/50Hz/1Ph	2.3 - 3.0	155	11,2	532	49	600x230x212	10,8	210 €
FM3509HY	1810000025	900	220V/50Hz/1Ph	3.0 - 3.5	316	14,3	1020	53	900x230x212	16,0	252 €
FM3510HY	1810000014	1000	220V/50Hz/1Ph	3.0 - 3.5	316	14,3	1020	53	1000x230x212	16,4	275 €
FM3512HY	1810000015	1200	220V/50Hz/1Ph	3.0 - 3.5	422	14,3	1360	54	1200x230x212	19,9	285 €
FM3515HY	1810000016	1500	220V/50Hz/1Ph	3.0 - 3.5	527	14,3	1700	56	1500x230x212	25,4	373 €
FM3518HY	1810000017	1800	220V/50Hz/1Ph	3.0 - 3.5	628	14,3	2040	57	1800x230x212	28,5	452 €
FM3020-Y-2-S*	1810000036	2000	220V/50Hz/1Ph	2,8 - 3.2	410	12,0	2900	57	2000x221x183	28,0	490 €

### Cortinas de aire horizontales serie AMBIENT con motor 220V/60 Hz.

FM3510HY/60Hz	1810000045	1000	220V/60Hz/1Ph	3.0 - 3.5	316	15	1150	53	1000x230x212	16,4	300 €
FM3515HY/60Hz	1810000046	1500	220V/60Hz/1Ph	3.0 - 3.5	527	15	1850	56	1500x230x212	25,4	410 €
FM3020-Y-2-S/60Hz	1810000050	2000	220V/60Hz/1Ph	2.8 - 3.2	410	12	3000	57	2000x221x183	28	495 €

\* Modelo FM3020-Y-2-S con ventilador CROSSFLOW transversal de 2 velocidades

STOCK PARA ENTREGA INMEDIATA EN TODOS LOS MODELOS

### Cortinas de aire con calefacción por resistencias eléctricas, a 220 V/60Hz. Con dos velocidades y una sola potencia

MODELO	Código	Ancho mm	Voltaje y frecuencia	Altura instalación m.	Potencia calef. W.	Potencia motor W.	Velocidad salida aire m/seg.	Caudal m³/h.	Nivel sonoro dbA	Dimensiones LxHxProf. mm	Peso neto Kg.	Precio € (Sin IVA)
RM125-10-D/Y-B-2-S/60 Hz	1810000051	1000	Monofásicas 220V/60Hz/1Ph	2,3 a 3	4 Kw	200/140	7,5	1.100	55	1000x221x183	16	410 €
RM125-15-D/Y-B-2-S/60 Hz	1810000052	1500		2,3 a 3	6 Kw	300/200	7,5	1.750	56	1500x221x183	23	580 €
RM125-20-D/Y-B-2-S/60 Hz	1810000054	2000		2,3 a 3	6 Kw	400/270	7,5	2.200	57	2000x221x183	32	1.071 €

STOCK PARA ENTREGA INMEDIATA EN TODOS LOS MODELOS

## Cortinas de aire industriales de gran potencia, serie AMBIENT, sin calefacción



MODELO	Código	Ancho mm	Voltaje y frecuencia	Altura instalación m.	Potencia motor W.	Intensidad Máx. Amp.	Velocidad salida aire m/seg.	Caudal de aire m³/h.	Nivel sonoro dbA	Dimensiones LxHxProf. mm	Peso neto Kg.	Precio € (Sin IVA)
GFM 6010	1810000037	1000	380V/50Hz/3Ph	5 - 6	1100	2,55	28	3.709	64	1000x287x297	34	860 €
GFM 6015	1810000038	1500	380V/50Hz/3Ph	5 - 6	1850	4,30	28	5563	68	1500x287x297	52	1.500 €

STOCK PARA ENTREGA INMEDIATA EN TODOS LOS MODELOS

## Cortinas de aire horizontales, en acero inoxidable 304 de alta calidad, con ventilador transversal, serie AMBIENT, sin calefacción



Y = Mando por control remoto incluido

MODELO	Código	ANCHO mm.	Voltaje y frecuencia	Altura de instalación m.	Potencia motor W	Velocidad salida de aire	Caudal de aire m³/h	Nivel sonoro dbA	Dimensiones LxHxProf mm.	Peso Kgs.	Precio € (Sin IVA)
<b>Nuevas cortinas en acero inoxidable 304, con ventilador crossflow, para alturas de puerta hasta 3 m., con 2 velocidades</b>											
FM-1210S2/Y	1810000061	1000	220V/50Hz/1Ph	2,20 a 3	180/150	11-9	1600-1300	56	1030x190x210	11	490 €
FM-1215S2/Y	1810000062	1500	220V/50Hz/1Ph	2,20 a 3	230/200	11-9	2500-2000	57	1500x190x210	17	695 €
FM-1220S2/Y	1810000063	2000	220V/50Hz/1Ph	2,20 a 3	350/300	11-9	3600-2900	59	2000x190x210	23	950 €

## Cortinas de aire horizontales CON CALEFACCIÓN por resistencias eléctricas cerámicas de bajo consumo (con 2 velocidades de ventilación)

\*Mando por control remoto incluido



### A- Modelos de bajo consumo monofásicos 1 Potencia, 2 Velocidades

MODELO	Código	Ancho mm	Voltaje y frecuencia	Altura instalación m.	Caudal m³/h.	Velocidad salida aire m/s	Parámetros del calentador (W) / (A)	Potencia del motor (W)	Nivel sonoro dbA	Dimensiones LxHxProf. mm	Peso neto Kg	Precio € (Sin IVA)
RM125-09-D/Y-B2-S	1810000026	900	220V/50Hz/1Ph	2.3 - 3.0	912	7 - 7,5	3000/14	140/200	53	900x221x183	15	390 €
RM125-10-D/Y-B2-S	1810000022	1000	220V/50Hz/1Ph	2.3 - 3.0	1.040	7 - 7,5	4000/19	140/200	55	1000x221x183	16	410 €
RM125-12-D/Y-B2-S	1810000027	1200	220V/50Hz/1Ph	2.3 - 3.0	1.280	7 - 7,5	4000/19	200/300	55	1200x221x183	18	475 €
RM125-15-D/Y-B2-S	1810000023	1500	220V/50Hz/1Ph	2.3 - 3.0	1.670	7 - 7,5	6000/28	200/300	56	1500x221x183	22,9	580 €
RM125-20-D/Y-B2-S	1810000053	2000	220V/50Hz/1Ph	2.3 - 3.0	2.110	7 - 7,5	6000/28	280/400	57	2000x221x183	32	1.071 €

STOCK PARA ENTREGA INMEDIATA EN TODOS LOS MODELOS

### B- Modelos de gran potencia trifásicos, 2 potencias, 1 velocidad.

MODELO	Código	Ancho mm	Voltaje y frecuencia	Altura instalación m.	Caudal m³/h.	Velocidad salida aire m/s	Potencia de calefacción máx./mín	Potencia del motor (W)	Nivel sonoro dbA	Dimensiones LxHxProf. mm	Peso neto Kg	Precio € (Sin IVA)
RM125-10-3D/Y-B1-S	1810000028	1000	380V/50Hz/3Ph	2.3 - 3.0	1.040	7,5	6/4 kW	200	55	1000x221x183	18	431
RM125-15-3D/Y-B1-S	1810000029	1500	380V/50Hz/3Ph	2.3 - 3.0	1.670	7,5	9/6 kW	300	56	1500x221x183	26	600
RM125-20-3D/Y-B1-S	1810000030	2000	380V/50Hz/3Ph	2.3 - 3.0	2.110	7,5	12/8 kW	400	57	2000x221x183	35	1.102

STOCK PARA ENTREGA INMEDIATA EN TODOS LOS MODELOS

## Cortinas de aire encastrables en falso techo, serie AMBIENT, sin calefacción

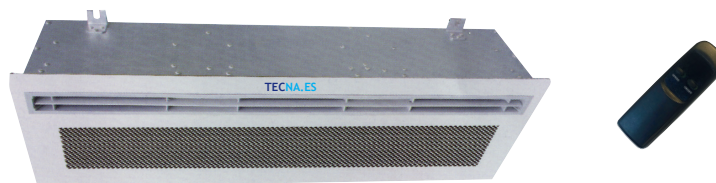

MODELO	Código	Ancho mm	Voltaje y frecuencia	Altura instalación m.	Potencia motor W.	Velocidad salida aire m/seg.	Caudal de aire m³/h.	Nivel sonoro dbA	Dimensiones LxHxProf. mm	Peso neto Kg.	Precio € (Sin IVA)
FM3510C-Y	1810000031	1000	220V/50Hz/1Ph	3.0 - 4.0	295	15,0	1020	53	1030x340x230	18,5	640 €
FM3515C-Y	1810000032	1500	220V/50Hz/1Ph	3.0 - 4.0	455	15,0	1700	56	1530x340x230	27,0	924 €
FM3520 CS-Y*	1810000055	2000	220V/50Hz/1Ph	4.0	400/370	16/13	2300-1900	58	2000x350x280	30	1.100 €

PLAZO DE ENTREGA: INMEDIATO, excepto el nuevo modelo FM3520CS-Y\*, que estará disponible a finales de Mayo 2020

## Cortinas de aire encastrables TECNA.ES calefacción por resistencias eléctricas



Las cortinas encastrables TECNA.ES de la serie RM tienen solo una altura de 211 mm., y se adaptan a cualquier falso techo y también pueden instalarse vistas, delante de puertas de cristal. El panel frontal de aluminio pintado en blanco permite una fácil limpieza.

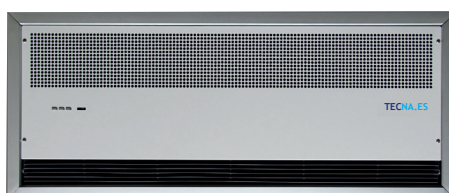

## EFICIENTES Y SEGURAS:

El elemento calefactor PTC cerámico, permite un calentamiento instantáneo, y gracias a su ventilador tangencial, garantiza un bajo consumo, un bajo nivel de ruido y una larga vida operativa

MODELO	Código	ANCHO mm.	Voltaje y frecuencia	Altura de instalación m.	Potencia motor W	Potencia calefacción kW	Velocidad salida de aire	Caudal m³/h	Nivel sonoro dbA	Dimensiones LxHxProf mm.	Peso Kgs.	Precio € (Sin IVA)
<b>¡¡NOVEDAD!! Nuevas cortinas encastrables con resistencias eléctricas</b>												
RM-1209CS-3 D/Y-8kw	1810000056	937	380V/50Hz/3Ph	Hasta 4 m.	160/110	8	9-8	1350-1200	55-57	937x440x211	19	920 €
RM-1212CS-3 D/Y-10kw	1810000057	1217	380V/50Hz/3Ph	Hasta 4 m.	200/150	10	9-8	2200-1650	58-56	1217x440x211	22	1.185 €
RM-1215CS-3 D/Y-12kw	1810000058	1497	380V/50Hz/3Ph	Hasta 4 m.	230/180	12	9-8	2800-2400	59-57	1497x440x211	25	1.390 €

PLAZO DE ENTREGA: disponibles a partir de Mayo 2020

## Cortinas de aire verticales con calefacción por resistencias eléctricas

NOVEDADES

Adecuadas para centros comerciales, tiendas, garajes, cámaras frigoríficas (por el exterior) y en cualquier lugar que debido a la altura de los techos no puedan instalarse cortinas horizontales.

Gracias a sus potentes ventiladores centrífugos puede cubrir un alcance de 2,5 a 3 metros. Para anchuras superiores conviene colocar una cortina a cada lado de la puerta.

MODELO	Código	Altura mm.	Voltaje y frecuencia	Potencia motor W	Potencia calefacción kW	Velocidad salida de aire	Caudal m³/h	Nivel sonoro dbA	Dimensiones LxHxProf mm.	Peso Kgs.	Precio € (Sin IVA)
<b>¡¡NOVEDAD!! Nuevas cortinas verticales en acero inoxidable 304, con ventilador centrífugo, con calefacción por resistencias eléctricas</b>											
RM-LC2000 (20 Kw)	1810000059	2000	380V/50Hz/3Ph	660	20	10,5 m/s	4.300	Max. 60	510x2000x430	86	1.920 €
RM-LC2500 (30 Kw)	1810000060	2500	380V/50Hz/3Ph	660	30	10,5 m/s	5.400	Max. 63	510x2500x430	106	2.410 €





## 1.2- Cortinas de aire modulares profesionales TECNA SHEARFLOW

Las cortinas **TECNA SHEARFLOW** crean una barrera de aire que evita la mezcla de temperaturas, evita de forma eficaz las corrientes de aire frío y proporcionan un bienestar térmico excelente en las entradas de, por ejemplo, **tiendas, oficinas públicas, centros comerciales, hoteles, cámaras frigoríficas y establecimientos industriales.**

Estas cortinas están indicadas para **uso profesional y destacan por ser modulares** y poderse conectar entre sí por medio de un kit de cables de unión que con un mismo mando puede manejar hasta 9 cortinas conservando siempre un perfil continuo y un caudal de aire ininterrumpido.

Mediante este sistema se consigue proporcionar la máxima protección para las puertas abiertas, combinando con la **máxima flexibilidad en tamaños y un diseño elegante y moderno.**

Nuestras cortinas de aire están diseñadas para la **máxima eficiencia y eficacia**, ya que mediante su **tecnología THERMOZONE**, se consigue que el efecto barrera de la cortina sea óptimo, con un equilibrio perfecto entre el caudal de aire y la velocidad de impulsión con la consiguiente **reducción del nivel de ruido, turbulencias y costes energéticos.**

Junto con estas características técnicas, las cortinas **TECNA SHEARFLOW** se completan con **mandos a distancia con funciones avanzadas de ahorro energético o funcionamiento automático** que permiten el funcionamiento más eficiente en cualquier situación.

- Instalación **vertical, horizontal ó encastrables** en falso techo.
- **Motores con THERMOZONE TECHNOLOGY** que necesitan menos potencia y disminuyen el consumo a la hora de tratar el aire. Con 2 velocidades de ventilación.
- Opción en **Ambiente (Sin calefacción) / Calefacción con resistencias eléctricas** con 3 etapas de potencia de calor / **Calefacción con batería de agua caliente.**
- Cortinas modulares que pueden llegar a juntar hasta 9 cortinas con mismo mando. (Obligatorio kit de unión para modelos verticales)
- Tamaños : **1000, 1500 y 2000 mm**
- Para puertas de **hasta 4 metros de altura** ( S10 ó S15)
- **Mandos de control profesionales** (BASIC, COMPETENT ó CB22N)



*Detalle de unión de Cortinas TECNA SHEARFLOW modulares*



## Tarifa de precios cortinas TECNA SHEARFLOW serie S10

(Altura recomendada hasta 3 metros)

\* Sólo para instalación horizontal



Serie	Modelo	Código	Caudal m <sup>3</sup> /h. mín/máx	Potencia Calefacción (kW)	Nivel sonoro dB(A)	Tensión Intensidad (V/A)	Longitud (mm)	Peso Kg	PRECIO € ud.
<b>Serie S 10 para puertas de hasta 3 m de altura. ( Velocidad salida de aire máxima 8 m/seg.)</b>									
AMBIENT	S-10-100 A	4704000005	900/1450	0	42/51	230V/0,5A	1.025	20	930 €
	S-10-150 A	4704000006	1250/2200	0	40/52	230V/0,7A	1.535	32	1.230 €
	S-10-200 A	4704000108	1800/2900	0	43/53	230V/1,0A	2.025	40	1.554 €
ELECTRIC	S-10-100 E08	4704000001	900/1450	3/5/8	42/51	400V/12A	1.025	20	1.300 €
	S-10-150 E12	4704000004	1400/2200	3,9/8/12	40/52	400V/18A	1.535	32	1.750 €
	S-10-200 E16	4704000037	1800/2900	6/10/16	43/53	400V/24,1A	2.025	40	2.350 €
WATER	S-10-100 W	4704000007	900/1300	8,8/4,7	42/53	230V/0,45A	1.025	18	1.250 €
	S-10-150 W	4704000008	1250/2100	16,3/9,2	41/54	230V/0,6A	1.535	26	1.700 €
	S-10-200 W	4704000103	1800/2600	20,1/11,5	43/55	230V/0,9A	2.025	35	2.290 €

\* NOTA: Los dos valores de potencia indicados en las cortinas de agua W, corresponden a los obtenidos con agua caliente a 80° y a 60° (con un salto de 20°C) a temperatura ambiente de +18°C

\* Para unir 2 cortinas: Cable de interconexión CC603 (OPCIONAL). 20 €/ud.

\* Opciones en mandos de control inteligente: BASIC (PLSB) 95 €/unidad y COMPETENT ( PLSAC) 284 € / unidad. Características en sección accesorios.

\* Con la cortina se incluye el soporte a pared pero no el mando de control

**STOCK PARA ENTREGA INMEDIATA EN TODOS LOS MODELOS**

## Tarifa de precios cortinas TECNA SHEARFLOW serie S15

(Altura recomendada hasta 4 metros)

\* Instalación horizontal para todos los modelos y en vertical para modelos con medidas 1,5 y 2 m.



Serie	Modelo	Código	Caudal m <sup>3</sup> /h. mín/máx	Potencia Calefacción (kW)	Nivel sonoro dB(A)	Tensión Intensidad (V/A)	Longitud (mm)	Peso Kg	PRECIO € ud.
<b>Serie S 15 para puertas de hasta 4m de altura. ( Velocidad salida de aire máxima 12 m/seg.)</b>									
AMBIENT	S15-100 A	4704000014	860/1800	0	40/57	230V/2,0A	1073	35	2.150 €
	S15-150 A	4704000021	1240/2600	0	40,5/58,5	230V/2,8A	1583	49	2.550 €
	S15-200 A	4704000105	1530/3200	0	42/59,5	230V/3,5A	2073	63	3.100 €
ELECTRIC	S15-100 E08	4704000010	860/1800	2,7/5,4/8,1	40/57	400V/13,7A	1073	43	2.550 €
	S15-150 E12	4704000009	1240/2600	3,9/7,8/11,7	40,5/58,5	400V/19,7A	1583	62	3.100 €
	S15-200 E16	4704000104	1530/3200	5,4/10,8/16,2	42/59,5	400V/26,9A	2073	78	3.800 €
WATER	S15-100 W	4704000012	860/1800	20,3/11,7	40/57	230V/2,0A	1073	42	2.460 €
	S15-150 W	4704000013	1240/2600	31/18,1	40,5/58,5	230V/2,0A	1583	59	2.993 €
	S15-200 W	4704000109	1530/3200	39,4/22,8	42/59,5	230V/2,0A	2073	73	3.654 €

\* NOTA: Los dos valores de potencia indicados en las cortinas de agua W, corresponden a los obtenidos con agua caliente a 80° y a 60° (con un salto de 20°C) a temperatura ambiente de +18°C

\* Para unir 2 cortinas: Cable de interconexión CC603 (OPCIONAL) 20 €/unidad + Kit de montaje PL3JK 240 € /unidad.

\* Opciones en mandos de control inteligente: BASIC (PLSB) 95 €/unidad y COMPETENT ( PLSAC) 284 € / unidad. Características en sección accesorios

\* Con la cortina NO SE INCLUYE el soporte a pared (Consultar opciones soporte según colocación sección accesorios) ni Mando de control.

**STOCK PARA ENTREGA INMEDIATA EN TODOS LOS MODELOS**

## Tarifa de precios cortinas ENCASTRABLES TECNA SHEARFLOW serie ENC-S10

(Altura recomendada hasta 3 metros)



Serie	Modelo	Código	Caudal m³/h. mín/máx	Potencia Calefacción (kW)	Tensión Intensidad (V/A)	Nivel sonoro dB(A)	Longitud (mm)	Peso Kg	Precio € ud.
<b>Serie ENC-S10 ENCASTRABLE para techos de hasta 3 m de altura. ( Velocidad salida de aire máxima 6 m/seg. )</b>									
AMBIENT	ENC-S10-100 A	4704000107	650/1200	0	230V/0,5A	34/50	1042	18	998 €
	ENC-S10-150 A	4704000111	950/1750	0	230V/0,6A	34/50	1552	25	1.380 €
	ENC-S10-200 A	4704000106	1300/2400	0	230V/1,0A	40/54	2042	36	1.895 €
ELECTRIC	ENC-S10-100 E09	4704000030	650/1200	6 / 9	400V/4,8A	34/50	1042	23	1.400 €
				3 / 5	230V/22,5A				
	ENC-S10-150 E11	4704000031	950/1750	6,8 / 11,3	400V/16,7A	34/50	1552	32	2.250 €
				4,5 / 6,8	230V/30,7A				
	ENC-S10-200 E18	4704000032	1300/2400	12 / 18	400V/27A	40/54	2042	44	2.650 €
				6 / 10	230V/44A				
WATER	ENC-S10-100 W	4704000102	700/1000	6,6 / 3,7	230V/0,4A	41/49	1042	21	1.300 €
	ENC-S10-150 W	4704000116	1000/1600	10,4 / 5,8	230V/0,6A	37/50	1552	39	1.680 €
	ENC-S10-200 W	4704000117	1400/2000	13 / 7,3	230V9/1,0A	44/53	2042	42	2.450 €

\*NOTA: Los dos valores de potencia indicados en las cortinas de agua W, corresponden a los obtenidos con agua caliente a 80° y a 60° (con un salto de 20°C) a temperatura ambiente de +18°C

\* Altura de la cortina en todos los modelos sólo 210 mm.

\* Opciones en mandos de control: Serie CB22N, para la gama eléctrica ENC-S10-E: 95 €/Unidad y CB20N para las series A y W: 80 €/Unidad.

No incluido en precio cortina

STOCK PARA ENTREGA INMEDIATA EN TODOS LOS MODELOS

## Tarifa de precios cortinas ENCASTRABLES TECNA SHEARFLOW serie ENC-S15

(altura recomendada hasta 4 metros)

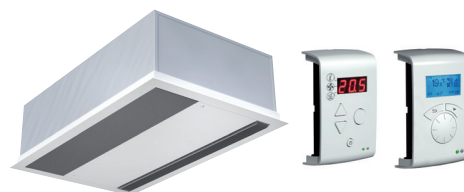

Serie	Modelo	Código	Caudal m³/h. mín/máx	Potencia Calefacción (kW)	Tensión Intensidad (V/A)	Nivel sonoro dB(A)	Longitud (mm)	Peso Kg	Precio € ud.
<b>Serie ENC-S15 ENCASTRABLE para techos de hasta 4 m de altura. ( Velocidad salida de aire máxima 10 m/seg. )</b>									
AMBIENT	ENC-S15-100 A	4704000119	1000/2100	0	230V/2,1A	39/58	1057	38	2.205 €
	ENC-S15-150 A	4704000039	1400/2900	0	230V/2,9A	40/59	1567	51	3.035 €
	ENC-S15-200 A	4704000113	2000/4200	0	230V/4,3A	41/61	2073	70	3.864 €
ELECTRIC	ENC-S15-100 E09	4704000033	1000/2100	4,5/9	400V/15,1A	39/58	1057	42	2.625 €
	ENC-S15-150 E14	4704000034	1400/2900	7/14	400V/22,4A	40/59	1567	58	3.444 €
	ENC-S15-200 E18	4704000035	2000/4200	7/18	400V/30,3A	41/61	2073	78	4.494 €
WATER	ENC-S15-100 W	4704000038	1000/2000	14,9/8,6	230V/2,1A	39/58	1057	42	2.499 €
	ENC-S15-150 W	4704000118	1400/2800	21,9/12,6	230V/2,9A	40/58	1567	58	3.255 €
	ENC-S15-200 W	4704000112	2000/4000	31,4/18,3	230V/4,3A	41/60	2073	78	4.195 €





\*NOTA: Los dos valores de potencia indicados en las cortinas de agua W, corresponden a los obtenidos con agua caliente a 80° y a 60° (con un salto de 20°C) a temperatura ambiente de +18°C

\* Altura de la cortina en todos los modelos sólo 302 mm.





\* Opciones en mandos de control inteligente: BASIC (PLSB) 95 €/Unidad y COMPETENT ( PLSAC) 284 €/Unidad. No incluido en precio cortina

STOCK PARA ENTREGA INMEDIATA EN TODOS LOS MODELOS

## Especificaciones técnicas y precios de cuadros de control

	Referencia/ Código	Descripción	PRECIO € ud.
	<b>Basic (PLSB)</b> 4704000036	<b>Cuadro de control BASIC</b> Cuadro de control digital con modos de control manual y automático. El modo manual permite el encendido de la unidad, selección de la velocidad del ventilador y de las etapas de calefacción. El modo automático realiza un control de la temperatura en función de la sonda integrada en el cuadro y de la temperatura de consigna definida por el usuario (entre 5 y 35°C), controlando ventilación y etapas de calefacción. Válido para las Series S10, S15 y ENC S15 Encastrable, tipo Ambient, Electric y Water. Puede controlar hasta 9 cortinas.  Incluye Mando BASIC, soporte a superficie y cable RJ12 (5 m)	<b>95 €</b>
	<b>Competent (PLSAC)</b> 47040PLSAC	<b>Cuadro de control COMPETENT</b> Cuadro de control digital inteligente con modos de control manual, programable y automático. El modo manual permite el encendido de la unidad, selección de la velocidad del ventilador y de las etapas de calefacción. Existen dos modos más que permiten programar el funcionamiento de la cortina, en función del estado y uso de la puerta (normalmente abierta/cerrada). El modo Flexible permite una gestión eficiente de la energía de la cortina y el nivel sonoro en puertas que se abren y cierran con gran intermitencia, utilizando el máximo potencial de la cortina mientras que la puerta está abierta y reduciendo su potencia mientras que está cerrada. El modo Puerta Abierta permite adaptar y reducir el consumo de manera inteligente en puertas que están normalmente abiertas o que se abren durante grandes periodos. Por último está el modo Automático que permite elegir a la lógica inteligente de la cortina entre los modos Flexible y Puerta Abierta, pasando del modo Flexible al modo Puerta Abierta de manera automática si la puerta permanece abierta por más de 5 minutos. Adicionalmente permite otras funciones a tener en cuenta como son la función calendario (Programador semanal de uso), detección de filtro sucio y Control BMS sencillo (Marcha paro remoto y control de velocidad de ventilación) Válido para las Series S10, S15 y ENC S15 Encastrable, tipo Ambient, Electric y Water. Puede controlar hasta 9 cortinas. Incluye Mando COMPETENT, soporte de superficie, cables RJ12 (3 y 5 m), sensor magnético de puerta y Placa de control externa HUB COMPETENT	<b>284 €</b>
	<b>PLSRTX</b> 4704000110	<b>Sonda de temperatura externa. Incluye cable RJ11 (10 m)</b> Se utiliza si el control está a distancia de la puerta	<b>39 €</b>
	<b>CC615</b> 47040CC615	Cable Prolongación RJ12 de 15 metros de longitud de conexión del mando de 6 hilos.	<b>53 €</b>
	<b>CC603</b> 47040CC603	Cable Prolongación RJ12 de 3 metros de longitud para unir cortinas entre si.	<b>20 €</b>
	<b>CJ6</b> 4704000CJ6	Conector de unión de dos cables RJ12	<b>22 €</b>





## Cuadros de control Analógicos CB

	<b>Cuadros de control analógicos de control manual para las cortina ENC S10.</b> Disponen de conmutadores para el control manual del encendido de las etapas de ventilación y de las etapas de calefacción. Válido para la Serie ENC-S10. Permite la conexión de hasta 10 cortinas con un mismo mando		
<b>CB22N</b> 4704000085	Mando SB de control de 2 etapas de velocidad y 2 de calefacción (Válido para ENC-S10-E).	<b>95 €</b>	
	<b>CB20N</b> 4704000097	Mando SB0 de control de 2 etapas de velocidad (Válido para ENC-S10-A y W).	<b>80 €</b>
	<b>TS2</b> 4708000024	Termostato externo para control de hasta dos etapas de calefacción (E y W). Se utiliza en combinación con el mando CB22N.	<b>154 €</b>
	<b>MDC</b> 4704000114	Kit control de puerta con temporizador y contacto magnético de puerta. Se utiliza en combinación con el termostato TS2 y el mando CB22N o CB20N.	<b>166 €</b>

\* Si las cortinas son para instalación en cámaras frigoríficas deben instalarse fuera de ésta.

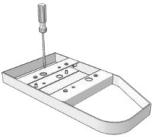
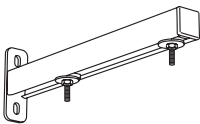
STOCK PARA ENTREGA INMEDIATA EN TODOS LOS MODELOS

## Accesorios cortinas SHEARFLOW S10 y S15 (instalación horizontal y vertical)

	Referencia/ Código	Descripción	PRECIO €/Ud.
	<b>CC603</b> 47040CC603	Cable de interconexión RJ12 (3 m.). Sirve para unir dos módulos de cortina con un solo mando de control.	20 €
	<b>PL3JK</b> 47040PL3JK	Kit de unión para formar cortinas modulares S15, y soporte vertical S15	240 €
	<b>PA34WB15</b> 470PA34WB15	Soporte mural para S15-100 y 150 (2 unidades)	74 €
	<b>PA34WB20</b> 470PA34WB20	Soporte mural para S15-200 (3 unidades)	120 €
	<b>PA34CB15</b> 47PA34CB15	Soportes para techo S15-100 y 150 (4 unidades)	116 €
	<b>PA34CB20</b> 47PA34CB20	Soporte a techo para las unidades S15 de 2,0 metros	173 €
	<b>AXP300</b> 4704AXP300	Protector anticollisiones para instalación vertical de las S15	249 €
	<b>PA 34EF 10</b> 47PA34EF10	Filtro externo con fijación magnética para cortinas de 1,0 m.	104 €
	<b>PA 34EF 15</b> 47PA34EF15	Filtro externo con fijación magnética para cortinas de 1,5 m.	133 €
	<b>PA 34EF 20</b> 47PA34EF20	Filtro externo con fijación magnética para cortinas de 2,0 m.	170 €

## Accesorios principales de las cortinas encastrables SHEARFLOW ENC-S10 y ENC-S15

	Código	Descripción	PRECIO €/Ud.
	<b>CC603</b> 47040CC603	Cable de interconexión RJ12 (3 m.) Sirve para unir dos módulos de cortina con un solo mando de control ENC-S15.	20 €
	<b>KIENCS10</b> 470400098	Kit de cables de interconexión eléctrica cortinas ENC-S10	38 €

## Kit de válvulas para cortinas S10/S15/ENC-S15

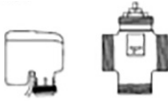
	Código	Descripción	PRECIO €/Ud.
	47040VOT15	VOT15 Válvula reguladora de 3 vías con actuador on/off DN15, Kvs 1,7	290 €
	47040VOT20	VOT20 Válvula reguladora de 3 vías con actuador on/off DN20, Kvs 2,5	300 €
	47040VOT25	VOT25 Válvula reguladora de 3 vías con actuador on/off DN25, Kvs 4,5	350 €

## Kit de válvulas para cortinas ENC-S10

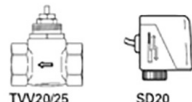
	Código	Descripción	PRECIO €/Ud.
	4704TTVS20	TTVS20+SD20 Válvula reguladora de 2 vías, DN 20 mm.	220 €
	4704TTVS25	TTVS25+SD20 Válvula reguladora de 2 vías, DN 25 mm.	250 €

## Equivalencia de modelos cortinas profesionales TECNA SHEARFLOW & TECNA SABIANA MELTEMI

Dada la gran similitud técnica que hay entre las 2 gamas de cortinas profesionales que TECNA comercializa, en este cuadro se indica un pequeño resumen de equivalencia de modelos.

El objetivo de esta propuesta, es siempre ofrecer las mejores cortinas profesionales a nuestros clientes y dar siempre diferentes opciones en stock para entrega inmediata, diferentes diseños y diferentes opciones de precio y sistemas de control.

Modelo TECNA SABIANA MELTEMI	Modelo TECNA SHEARFLOW
LU-10A	S10-100A
LU-15A	S10-150A
LU-10E-3 kw, Mono	S10-100E08
LU-15E-6 kw, Trif.	S10-150E12
LU-10W	S10-100W
LU-15W	S10-150W
LC-10A	S15-100A
LC-15A	S15-150A
LC-20A	S15-200A
LC-10E-8kw, trif.	S15-100E08
LC-15E-12kw, trif	S15-150E12
LC-20E-16kw, trif	S15-200E16
LC-10W	S15-100W
LC-15W	S15-150W
LC-20W	S15-200W
LI-10A	S20-100A
LI-15A	S20-150A
LI-20A	S20-200A
LI-10E-11kw, trif	S20-100E
LI-15E-18kw, trif	S20-150E
LI-20E-22kw, trif	S20-200E
LI-10W	S20-100W
LI-15W	S20-150W
LI-20W	S20-200W

\* Si las cortinas son para instalación en cámaras frigoríficas deben instalarse fuera de ésta.



## 1.3- Cortinas de aire profesionales TECNA SABIANA MELTEMI

La gama de cortinas de aire TECNA Sabiana Meltemi ofrece la máxima flexibilidad en la protección de puertas y compartimientos de acceso abierto. Disponible en tres versiones, sólo ventilador, con batería de agua o con resistencia eléctrica, las tres opciones se ofrecen en 12 modelos con longitudes de 1.064 mm a 2.160 mm, adecuado para alturas de puerta desde 2.5 a 4,5 m, y la posibilidad de su uso en entornos comerciales, domésticos o industriales.

Gracias a su gran versatilidad, las cortinas individuales pueden unirse para formar una barrera de aire de la longitud deseada para proteger grandes aberturas.

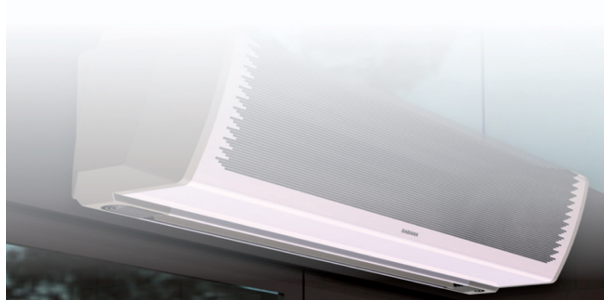

### MODELOS:

LU - Oficinas, tiendas, altura recomendada 2,5 a 2,8 m. Altura máxima: 3 metros.

LC - Uso comercial, altura recomendada hasta 4 m.

LI - Uso industrial, altura recomendada hasta 5 m.

### Tarifa de precios cortinas TECNA SABIANA MELTEMI

#### Serie LU

(Altura recomendada 2,5 a 2,8 m.)



Serie	Modelo	Código	Caudal m³/h. máx/mín	Potencia Calefacción (kW)	Tensión Intensidad (V/A)	Nivel sonoro dB(A)	Longitud (mm)	Peso Kg	Precio € ud.
<b>Serie LU, con ventilador tangencial de dos velocidades, para puertas hasta 3 m., de altura. V = 6,7 m/seg.</b>									
<b>LU AMBIENT (A), solo ventilación, 2 velocidades y mandos incorporados en la parte frontal de la cortina.</b>									
AMBIENT	LU-10 A	4800042000	1260/760	0	230V/0,37A	49/39	1.144	14	605 €
	LU-15 A	4800042002	1900/1090	0	230V/0,58A	50/39	1.644	20	685 €
	LU-ECM-20 A	4800042008	2560/1450	0	230/0,46A	52/41	2150	29	1.192 €
<b>LU ELECTRIC (E), con resistencias eléctricas, mando a distancia RR03-LU, incluido en el precio</b>									
ELECTRIC	LU-10-E-3kw,mono	4800042200	1260/760	3/2	230V/13,1A	49/39	1.144	16	1.088 €
	LU-15E-6kw,trif	4800042202	1900/1090	6/3	400V/9A	50/39	1.644	23	1.211 €
	LU-ECM-20 E-trif.	4800042208	2310/1305	6/3	400/9A	52/41	2.150	33	1.608 €
<b>LU WATER (W), con batería de agua caliente de 1 fila, mando a distancia RR03-LU, incluido en el precio</b>									
WATER	LU-10W	4800042100	1150/740	5,67/3,36*	230V/0,37A	49/39	1.144	16	952 €
	LU-15W	4800042102	1750/1050	8,94/5,06*	230V/0,58A	50/39	1.644	23	1.053 €
	LU-ECM-20W	4800042108	2250/1310	12,19/7,02	230/0,97A	52/41	2.150	32	1.407 €
<b>CORTINAS DE AIRE MELTEMI ECM, con motor electrónico inverter (para 50 y 60Hz)</b>									
<b>Serie LU-ECM AMBIENT (A), regulación de velocidad continua y mandos incorporados en la parte frontal de la cortina.</b>									
AMBIENT	LU--ECM-10 A	4800042005	1260/760	0	230V/0,37A	49/39	1.144	14	874 €
	LU-ECM-15 A	4800042007	1900/1090	0	230V/0,58A	50/39	1.644	20	948 €
	LU-ECM-20 A	4800042008	2560/1450	0	230/0,46A	52/41	2150	29	1.192 €
<b>Serie LU-ECM ELECTRIC (E), con resistencias eléctricas, mando a distancia RR03-LU, incluido en el precio</b>									
ELECTRIC	LU-ECM-10E-230v 3 kw, Mono	4800042205	1260/760	3/2	230V/13,1A	49/39	1.144	16	1.205 €
	LU-ECM-15E 6 kw, Trif.	4800042207	1900/1090	6/3	400V/9A	50/39	1.644	23	1.345 €
	LU-ECM-20E 6 kw, Trif.	4800042208	2310/1305	6/3	400/9A	52/41	2.150	33	1.608 €
<b>LU WATER (W), con batería de agua caliente de 1 fila, mando a distancia RR03-LU, incluido en el precio</b>									
WATER	LU-ECM-10W	4800042105	1150/740	5,87/3,36*	230V/0,39A	49/39	1.144	16	1.074 €
	LU-ECM-15W	4800042107	1750/1050	8,94/5,06*	230V/0,58A	50/39	1.644	23	1.172 €
	LU-ECM-20W	4800042108	2250/1310	12,19/7,02	230/0,97A	52/41	2.150	32	1.407 €

\*NOTA: Las dos potencias caloríficas indicadas para las cortinas con batería de agua caliente, corresponden ambas a la velocidad máxima, pero con agua a diferente temperatura. La cifra mayor es con agua 80/60°, y la menor con agua 60/40°

La serie LU se suministra con dos soportes murales incluidos en el embalaje

En el resto de los modelos, los soportes son opcionales, y no están incluidos.

Todas las cortinas llevan mando incluido en el precio.

STOCK PARA ENTREGA INMEDIATA EN TODOS LOS MODELOS

## Tarifa de precios cortinas TECNA SABIANA MELTEMI Serie LC

(Altura recomendada hasta 4 metros)



Serie	Modelo	Código	Caudal m <sup>3</sup> /h. máx/mín	Potencia Calefacción (kW)	Tensión Intensidad (V/A)	Nivel sonoro dB(A)	Longitud (mm)	Peso Kg	Precio € ud.
<b>Serie LC, con ventilador de 2 velocidades para puertas hasta 4 m. V= 12 m/seg.</b>									
AMBIENT	LC-10A	4800042010	2100/1200	0	230V/1,57A	52/38	1.125	31	1.247 €
	LC-15A	4800042011	3150/1500	0	230V/1,80A	56/38	1.625	41	1.431 €
	LC-20A	4800042012	4200/2400	0	230V/3,14A	54/38	2.160	60	2.120 €
ELECTRIC	LC-10E-8kw, trif.	4800042210	2100/1200	8/4	400V/12A	52/38	1.125	34	2.043 €
	LC-15E-12kw, trif	4800042211	3150/1500	12/6	400V/18A	56/38	1.625	45	2.293 €
	LC-20E-16kw, trif	4800042212	4200/2400	16/8	400V/24A	54/38	2.160	65	3.025 €
WATER	LC-10W	4800042110	1900/1100	18,46/10,29*	230V/1,57A	52/38	1.125	36	1.659 €
	LC-15W	4800042111	3000/1500	27,59/15,51*	230V/1,80A	56/38	1.625	47	1.888 €
	LC-20W	4800042112	4000/2200	38,59/22,26*	230V/3,14A	54/38	2.160	68	2.819 €

\*NOTA: Los dos valores de potencia indicados en las cortinas de agua W, corresponden a los obtenidos con agua caliente a 80° y a 60° (con un salto de 20°C) a temperatura ambiente de +18°C

- Mando a pared incluido en precio de cortina( Modelo LC-A en AMBIENTE y modelo T-MB en ELECTRICA Y AGUA) de cortina incluido en precio.
- Suministro soportes no incluidos en precio. Consultar en accesorios

STOCK ENTREGA INMEDIATA EN TODOS LOS MODELOS

## Tarifa de precios cortinas TECNA SABIANA MELTEMI Serie LC-encastrables

Incorporando el kit de encastrar a las cortinas de la serie LC obtenemos la versión encastrable en falsos techos.

Modelo	Código	Precio € ud.
PR-LC-10	4809042085	488 €
PR-LC-15	4809042086	569 €
PR-LC-20	4809042087	751 €

STOCK ENTREGA INMEDIATA EN TODOS LOS MODELOS

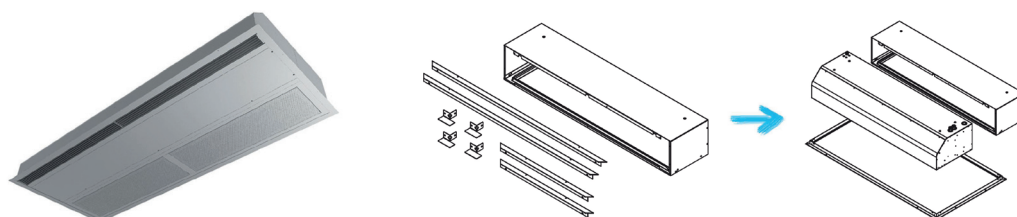



## Tarifa de precios cortinas TECNA SABIANA MELTEMI Serie LI

(Altura recomendada hasta 5 metros)



Serie	Modelo	Código	Caudal m³/h. máx/mín	Potencia Calefacción (kW)	Tensión Intensidad (V/A)	Nivel sonoro dB(A)	Longitud (mm)	Peso Kg	Precio € ud.
<b>Serie LI, con ventilador centrífugo de alta potencia, para puertas hasta 5 m. V= 13 m/seg.</b>									
AMBIENT	LI-10A	4800042020	3500/2600	0	230V/2,63	58/49	1.150	42	1.544 €
	LI-15A	4800042021	5500/3250	0	230V/4,20	58/50	1.650	62	1.755 €
	LI-20A	4800042022	7000/5200	0	230V/5,26	60/51	2.185	88	2.741 €
ELECTRIC	LI-10E-11kw, trif	4800042220	3500/2600	11/7	400V/16A	58/49	1.150	47	2.428 €
	LI-15E-18kw, trif	4800042221	5500/3250	18/12	400V/26,1	58/50	1.650	68	2.867 €
	LI-20E-22kw, trif	4800042222	7000/5200	22/14	400V/32A	60/51	2.185	96	3.938 €
WATER	LI-10W	4800042120	3500/2600	27,32/15,25*	230V/2,63	58/49	1.150	48	1.967 €
	LI-15W	4800042121	5500/3250	42,03/22,94*	230V/4,20	58/50	1.650	69	2.210 €
	LI-20W	4800042122	7000/5200	57,65/32,49*	230V/5,26	60/51	2.185	98	3.519 €







\*NOTA: Todas las cortinas solo ventilación (Ambient) tienen el mando 2 velocidades incluidos en el precio (excepto la LU-ECM-A)

Todas las unidades con batería de agua o con resistencias eléctricas tienen el mando de gestión y control incluido en el precio(T-MB)

El mando a distancia RR03 está incluido de serie en los modelos LU-W, LU-E, LU-ECM-A, W y E.

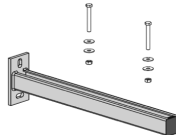
STOCK PARA ENTREGA INMEDIATA EN TODOS LOS MODELOS

## Accesorios cortinas TECNA SABIANA MELTEMI

	Código	Descripción	Precio €/ud.
	4809066331E	Mando a pared T-MB	94 €
	4809042090	Kit de sensor contacto puerta DSC	80 €
	4809042091	Kit de soporte tipo guía modelo LC-10 y LC-15 (ST-LC-10/15)	119 €
	4809042092	Kit de soporte tipo guía modelo LC-20 ( ST-LC-20 )	162 €
	4809042093	Kit de soporte tipo guía modelo LI-10 y LI-15 (ST-LI-10/15)	138 €
	4809042094	Kit de soporte tipo guía modelo LI-20 ( ST-LI-20 )	181 €
	4809042095	Kit de soporte tipo cable modelos LC/LI-10 ed LC/LI-15 ( CAV-LC/LI-10/15 )	55 €
	4809042096	Kit de soporte tipo cable modelo LC/LI-20 ( CAV-LC/LI-20 )	80 €
	4809039030	Kit válvulas a 3 vías 1/2" kvs 1,6 3V16M	80 €
	4809039031	Kit válvulas a 3 vías 3/4" kvs 2,5 3V25M	95 €
	4809039032	Kit válvulas a 3 vías 3/4" kvs 4 3V40M	185 €
	4809039033	Kit válvula a 2 vías 1/2" kvs 1,7 2V17M	70 €
	4809039034	Kit válvula a 2 vías 3/4" kvs 2,8 2V28M	71 €
	4809039035	Kit válvula a 2 vías 1" kvs 5,2 2V52M	79 €

\* Si las cortinas son para instalación en cámaras frigoríficas deben instalarse fuera de ésta.

PLAZO DE ENTREGA ESTIMADO: 2 SEMANAS

## 1.4- Cortinas de aire de acero inoxidable TECNA STELLA

### Características:

- Todos los elementos de fijación y comunicación están ocultos dentro de la base y no son visibles, después de la instalación de la cortina.
- Ventiladores Centrífugos de nueva generación EBM PAPST (Alemania).
- Especial diseño del plenum de impulsión para maximizar velocidad y densidad del flujo de aire.
- El especial diseño de las conexiones de ventilación y la carcasa de doble pared aislante, proporcionan un mínimo nivel sonoro, de tan sólo 61 db(A) a 5 m. de distancia
- Rejilla de impulsión altamente eficaz, con micro perforaciones.
- Posibilidad de instalación Vertical / Horizontal.
- Para puertas hasta 4,5 m. de altura
- Estructura simétrica en conexiones y taladros, que permiten colocar la cortina tanto a la derecha como a la izquierda de la puerta.
- Todas las cortinas de aire estan equipadas con control remoto por cable y termostato (+10 ... 30 °C) (ref. AEP201DM)
- Las cortinas STELLA se pueden instalar en posición horizontal o vertical con los soportes adecuados (opcionales)



Mirrored (MS)  
(Acero pulido  
brillante)



Polished (BS)  
(Acero cepillado  
mate)



Golden (MG)  
(Dorado pulido  
brillante)

Modelo	Código	Potencia Calor kW 380-3-50 Kz	Salto Térmico Δt	Caudal Aire m³/h Mín / Máx.	Ten- sión V	Peso Kg. Neto/ Bruto	Dimensiones W x H x D mm	Precio €/Ud.
<b>SERIE STELLA Cortinas con Calefacción Eléctrica</b>								
BHC-D20-T18-MS (Brillo)*	47BEB02018	18 / 9 / 0	12/20 °C	2800 / 4700	380	65/95	355x1950x505	5.130 €
BHC-D22-T18-MS (Brillo)*	47BEB02218		12/20 °C			70/100	355x2200x505	5.635 €
BHC-D25-T24-MS (Brillo)*	47BEB02524	24 / 12 / 0	13/26 °C	5600 / 3300		85/115	355x2450x505	6.365 €
BHC-D20-T18-MG (Golden)	47BEG02018	18 / 9 / 0	12/20 °C	2800 / 4700		65/95	355x1950x505	5.444 €
BHC-D22-T18-MG (Golden)	47BEG02218		12/20 °C			70/100	355x2200x505	6.080 €
BHC-D25-T24-MG (Golden)	47BEG02524	24 / 12 / 0	13/26 °C	5600 / 3300		85/115	355x2450x505	6.660 €
<b>SERIE STELLA para agua</b>								
BHC-D20-W35-MS (Brillo)	47BWB02035	35	22/27 °C	2800 / 4700	380	65/95	355x1950x505	5.434 €
BHC-D22-W35-MS (Brillo)	47BWB02235		22/27 °C			70/100	355x2200x505	5.985 €
BHC-D25-W45-MS (Brillo)	47BWB02545	45	24/30 °C	5600 / 3300		85/115	355x2450x505	6.935 €
BHC-D20-W35-MG (Golden)	47BWG02035	35	22/27 °C	2800 / 4700		65/95	355x1950x505	5.690 €
BHC-D22-W35-MG (Golden)	47BWG02235		22/27 °C			70/100	355x2200x505	6.380 €
BHC-D25-W45-MG (Golden)	47BWG02545	45	24/30 °C	5600 / 3300		85/115	355x2450x505	7.240 €

Las cortinas acabado MS (brillo) y BS (Mate) tienen el mismo precio.

Altura máxima de instalación 4,5 m.

\*STOCK PARA ENTREGA INMEDIATA DE LA SERIE DE CALEFACCIÓN ELÉCTRICA ACABADO BRILLO. Consultar el plazo para resto de modelos.

### Accesorios

Modelo	Dimensiones W x H x D (mm)	Código	Precio €/Ud.
<b>Soporte Base para instalación vertical</b>			
BHC-DB-MS (Brillo)	520 x 70 x 450	47B00BASEB	270 €
BHC-DB-MG (Golden)	520 x 70 x 450	47B00BASEG	300 €
BHC-DB2, de encastrar	355 x 5 x 505	47B00BASEE	108 €
<b>Soportes murales, para fijación horizontal</b>			
BHC-DF	-	47B00MURAL	90 €
<b>Embellecedores laterales</b>			
BHC-DC1	355 x 2 x 505	47BEMB0DC1	70 €
BHC-DC1-MG (Golden)	355 x 2 x 506	47BEMDC1G	90 €

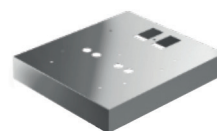

BHC-DB



BHC-DB2

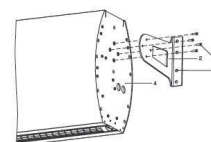

Soporte mural  
BHC-DF

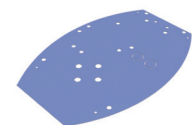

Embellecedor lateral  
BHC-DC1

## 2.- Cortinas de aire industriales

### 2.1- Cortinas de aire industriales TECNA.ES

Nuestras cortinas industriales de gran potencia **TECNA.ES** están especialmente pensadas para instalar en puertas de hasta 6 metros de altura y cámaras frigoríficas industriales.

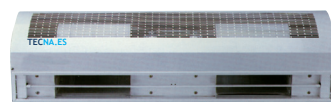

#### Tarifa de precios serie AMBIENT (SIN CALEFACCIÓN) (Hasta 6 m. de altura)

\*\* No incluye mando

Modelo	Código	Ancho mm	Voltaje y frecuencia	Velocidad salida de aire (m/seg.)	Altura instalación m.	Caudal m³/h	Potencia del motor (W)	Nivel sonoro dB(A)	Dimensiones L x H x Prof. mm	Peso neto Kg.	Precio € ud.
GFM 6010	1810000037	1000	380V/50Hz/3Ph	28	5 - 6	3079	1100 (2,55 amp.)	64	1000x287x297	34	860 €
GFM 6015	1810000038	1500	380V/50Hz/3Ph	28	5 - 6	5563	1850 (4,3 amp.)	68	1500x287x297	52	1.500 €

STOCK PARA ENTREGA INMEDIATA EN TODOS LOS MODELOS

### 2.2- Cortinas de aire industriales TECNATHERM MI

Las cortinas de aire industriales **MI** están especialmente indicadas para puertas de naves industriales y cámaras frigoríficas de gran tamaño, eliminando las corrientes de aire y evitando las pérdidas de energía de la climatización del recinto.



La instalación de una cortina de aire en una puerta industrial es una solución simple y económica a un problema importante. La barrera de aire crea un muro invisible que impide que el aire caliente salga y que el aire frío entre. Esto se consigue con un correcto diseño de la cortina de aire que debe tener una velocidad de salida del aire estudiada en relación con la altura de la puerta.

En principio las cortinas de aire pueden ser de aire ambiente sin calentar, o bien con aire caliente. Esto último puede realizarse con baterías de agua caliente, agua sobrecalentada o vapor.

Las Cortinas de Aire TECNATHERM MI son modulares, con longitudes de 1, 1,5 y 2 metros que permiten cubrir prácticamente cualquier anchura de puerta.

#### Tarifa de precios cortinas TECNATHERM MI (Hasta 7 m. de altura)

Modelo	Código	Caudal m³/h. Min / Max.	Dimensiones L x H x Prof. mm	Potencia calefacción Kw (l)	Potencia Motor (2)	Intensidad Máx. Amps.	Peso Kg.	Precio € ud.
<b>SERIE AMBIENT CON 3 VELOCIDADES SIN CALEFACCIÓN</b>								
MI 1000 A	4705000001	6400	1100x550x680	0	2x550 w	9,0	60	1.650 €
MI 1500 A	4705000002	9600	1510x550x680	0	3x550 w	13,5	90	2.310 €
MI 2000 A	4705000045	12800	2200x550x680	0	4x550 w	18,0	120	2.950 €
<b>SERIE W (WATER) CON BATERÍA DE AGUA CALIENTE</b>								
MI 1000W	4705000003	5800	1100x550x680	33,7	2x550 w	9,0	70	2.310 €
MI 1500W	4705000004	8700	1510x550x680	54,4	3x550 w	13,5	105	3.100 €
MI 2000W	4704000025	11600	2200x550x680	68,7	4x550 w	18,0	150	3.740 €
<b>SERIE SW (STEAM WATER) CON BATERÍA DE VAPOR</b>								
MI 1500SW**	47051500WS	8500	1510x550x680	40,6	3x550 w	13,5	115	3.600 €

NOTA: Velocidad de salida de aire = 20 m/seg. Para puertas hasta 7 m., de altura.

(1) Con agua caliente 85/70°, salto térmico 15°C. Temperatura entrada de aire: +15°C

(2) Motores ErP cerrados, clase F, IP 54, y de 3 velocidades, con rodamientos a bolas

\* dBA medidos a 5 m y factor direccional 2. Motores monofásicos

\*\* SW, con batería de vapor, datos con vapor a 5 bar de presión y Tamb: +10°C.

Cuadro de control 3 velocidades, IP 65, hasta 32 Amp., modelo S3V. 110 €/unidad.

\*\*\* Si las cortinas son para instalación en cámaras frigoríficas deben instalarse fuera de ésta.

STOCK PARA ENTREGA INMEDIATA EN TODOS LOS MODELOS

## 2.3- Cortinas de aire industriales TECNA SABIANA ATLAS STP

Las Aerocortinas de aire **ATLAS STP**, de Sabiana, están equipadas con un difusor especial que genera una cortina de aire caliente.

Estos equipos, instalados sobre la puerta, forman una consistente cortina de aire vertical que, por efecto termodinámico, es un freno a la infiltración del aire exterior mezclado con la corriente fría residual.

Estas cortinas de aire pueden ser de aire ambiente sin calentar, o bien con aire caliente. Esto último puede realizarse con baterías de agua caliente, agua sobrecalentada o vapor.



### Tarifa de precios cortinas de aire industriales TECNA SABIANA STP ATLAS

Modelo	Código de producto	Potencia (W)	Caudal de aire m³/h	Precio € ud.
68A71/STP SP	4800008127	39,3 (Vapor)	5000/3700	1.254 €
68A72/STP SX	4800008137	38,4/32,5	4600/3500	1.466 €
68A73/STP SX	4800008147	46,5/38,4	4400/3200	1.599 €
68A81/STP SP	4800008128	55 (Vapor)	7300/5100	1.480 €
68A82/STP SX	4800008138	52,5/43,6	6500/4700	1.680 €
68A83/STP SX	4800008148	60,7/50	6000/4200	1.845 €
68A91/STP SP	4800008129	71,8 (Vapor)	9000/6800	1.767 €
68A92/STP SX	4800008139	70,7/58,7	8500/6400	2.006 €
68A93/STP SX	4800008149	85,7/70,4	8100/6000	2.204 €

PLAZO DE ENTREGA ESTIMADO: 3 SEMANAS

## 2.4- Cortinas de aire a gas TECNA-SEET

Debido a que las condiciones exteriores e interiores que separan una puerta no son las mismas, cuando ésta se abre se crean desequilibrios de temperaturas que se deben solucionar con cortinas de aire.

Las cortinas de aire **TECNA-SEET** están diseñadas para trabajar con gas y ser ubicadas en horizontal.

Estos dispositivos solo pueden instalarse en salas suficientemente ventiladas.

El correcto funcionamiento de la cortina de aire de gas depende de la instalación y la puesta en marcha adecuadas.

La instalación y el mantenimiento se deben llevar a cabo de acuerdo con las regulaciones del país por personal cualificado.

### RECOMENDACIÓN DE INSTALACIÓN:

- Deje una distancia de al menos 200 mm en la parte posterior de la unidad "lado del ventilador".
- Proporcione espacio suficiente para abrir la puerta del quemador.



Alto flujo de aire para las puertas de grandes dimensiones



- Solo montaje horizontal
- Ventilador helicoidal con motor de rotor externo y rejilla protectora
- Difusor de aire laminar de alta velocidad
- Con quemador de gas
- 2 en 1, cortina de aire + calentador
- Rango 5 y 6 m
- 2 potencias 38/45 kW
- Carrocería blanca RAL 9003



Alta velocidad para asegura barrera térmica efectiva

## Tarifa de precios Cortinas de aire a gas TECNA-SEET

Modelo		YAC 35 H	YAC 45 H
Altura de instalación máxima	m	5	6
Montaje		horizontal	horizontal
Peso	Kg	151	173
Caudal de aire	m <sup>3</sup> /h	5500	10500
Potencia térmica	kW	38	45
Alimentación eléctrica	V	mono 230	mono 230
Evacuación de humos/Aspiración de aire	mm	100/100	100/100
Dimensiones	mm	1960x610x1050	1960x610x1050
Precio €	€	Consultar	Consultar

PLAZO DE ENTREGA ESTIMADO: 2/3 SEMANAS



Interruptor seccionar



Caja programable con sonda remota

### 3.- Cortinas de aire para cámaras frigoríficas

Las cortinas de aire **TECNA CAF** instaladas en cámaras frigoríficas ó puertas en general, establecen una barrera de aire que reduce al mínimo la entrada de aire caliente y la salida del aire frío, proporcionando además las siguientes ventajas:

- Evita la entrada de insectos.
- Evita la niebla que se forma por mezclas de aires.
- Impide la entrada de aire caliente ahorrando energía.
- Evita la formación de hielo junto a la puerta.
- Facilita el trabajo en cargas y descargas

Las cortinas de la **Serie CAF** pueden utilizarse también para puertas de establecimientos comerciales ó puertas industriales. Por otra parte se pueden encastrar fácilmente en falsos techos disponiendo de una rejilla de aspiración en aluminio ó lacada en blanco opcional.

Las longitudes disponibles son en 900 y 1.200 mm. y en 2 versiones de colocación del motor/ventilador, a derecha ó a izquierda (especificar con el pedido), lo cual permite colocar 2 cortinas para cubrir puertas de mayor anchura colocando los motores opuestos.

#### Tarifa de precios cortinas TECNA CAF (ambiente)



Cortina CAF

Modelo	Código	Cota L mm	Motor			Nivel Sonoro dB (A)	Caudal de cortina m³/h	Velocidad salida aire m/seg	Precio € ud.
			Velocidad	Intensidad	Potencia				
CAF 90-6	2401000090	900	900	1,0 A	74	54	1.000	10,2	295 €
CAF 90-4	2401000902	900	1.400	1,5 A	147	64	1.300	13,4	306 €
CAF 120-4	2401000120	1200	1.400	1,5 A	147	64	1.450	11,2	336 €

PLAZO DE ENTREGA ESTIMADO: 4 DÍAS

Salubridad en el ambiente con  
renovación continua del aire

## Ventilación



1. Soluciones integrales TECNA para VMC Simple Flujo residencial	62
2. Grupos de extracción compactos para VMC Simple Flujo residencial	63
3. Plenums de distribución de aire residencial	64
4. Conductos y complementos para ventilación residencial	64
5. Extractores / Bocas de Extracción domésticas	69
6. Ventiladores en línea para conductos	70
7. Ventiladores axiales	74
8. Extractores de tejado	76
9. Extractores para campanas de cocina	77
10. Cajas de ventilación	78
11. Ventiladores industriales TECNAVENT	82
12. Extractores tubulares portátiles	84
13. Reguladores y accesorios ventilación	84
14. Ventilación industrial y de tejado	89



# 1. Soluciones integrales TECNA para VMC Simple Flujo residencial

Con el objetivo de ofrecer a nuestros clientes un VALOR AÑADIDO, TECNA pone a su disposición en STOCK PARA ENTREGA INMEDIATA una gran gama de accesorios para la realización de sistemas integrales de Ventilación Mecánica Controlada de simple flujo.

Para facilitar la selección de una manera intuitiva y rápida, a continuación, se muestra un esquema con todos los productos que comercializamos.

## CONDUCTO RÍGIDO VMC SIMPLE FLUJO

- 1 VMC de simple flujo. (Pág. 63)
- 2 Conducto flexible aislado. (Pág. 66)
- 3 Conducto rígido blanco. (Pág. 67)
- 4 Boca de extracción. (Págs. 66, 69 y 88)
- 5 Regulador Velocidad Ventilación (Pág. 84)

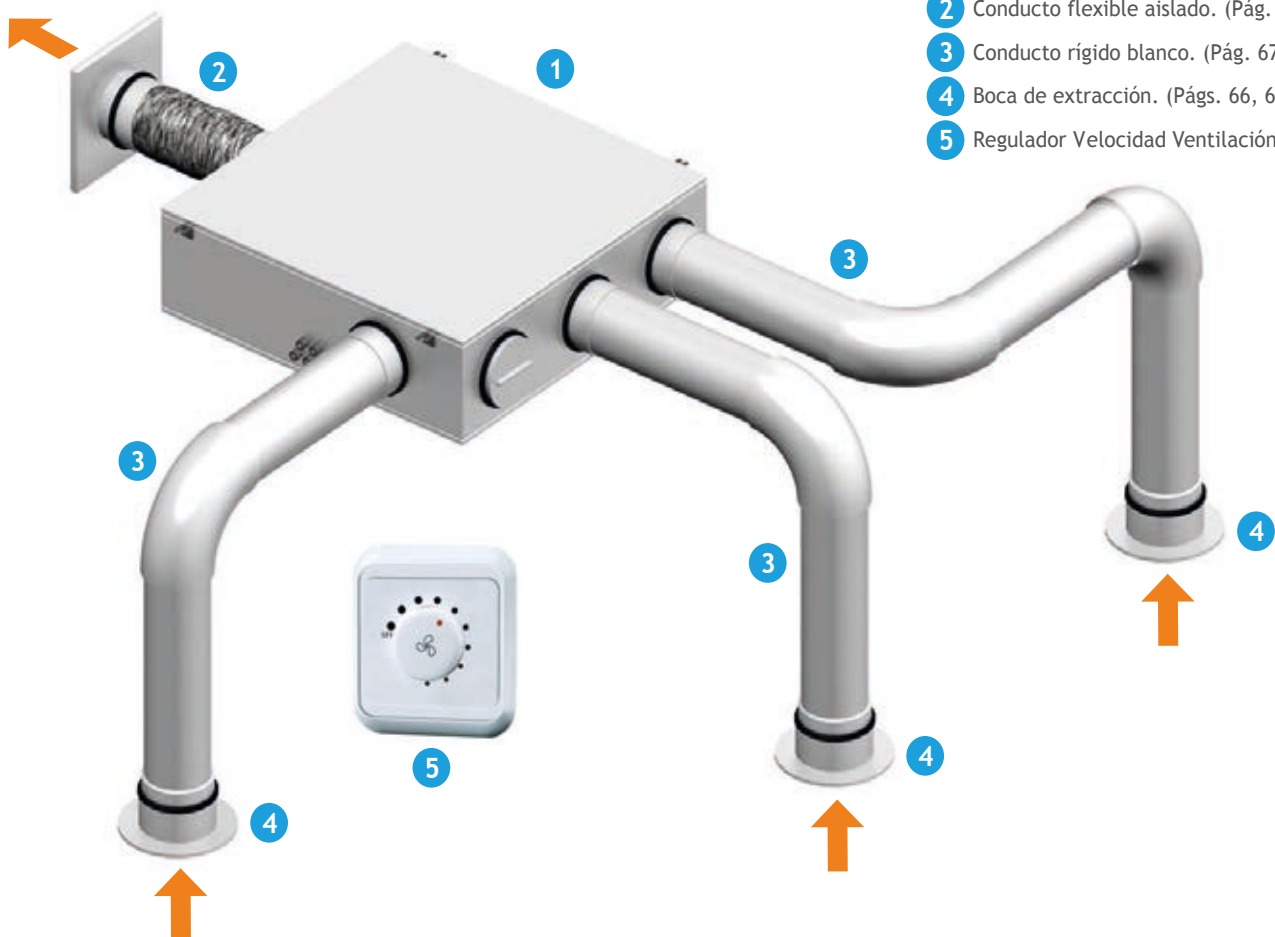



## 2. Grupos de extracción compactos para VMC Simple Flujo Residencial



### 2.1. Grupos de extracción higrorregulable residencial

Son grupos de extracción multibocas adaptados para ventilación individualizada de viviendas

Modelo	Caudal a 0 Pa m³/h	Caudal a 100 Pa m³/h	Presión máxima Pa	Potencia w	Nivel Sonoro db(A) @3m.	Dimensiones (mm) (L x A x h)	Peso (Kg)	Conexiones Bocas (mm)		Código	Precio € P.V.P.
								Impulsión	Aspiración		
<b>VMC simple flujo higrorregulable (equipados con sensor integral de humedad)</b>											
QcMEV 80 HY EC	380	230	180	36	32/26/21	452x358x250	6,4	1x125	1x125+4x80	2010000267	<b>390 €</b>
QcMEV 125 HY EC	380	230	180	36	32/26/21	452x358x250	6,4	1x125	4x125	2010000268	<b>395 €</b>

Monofásicos 220-240 V / 50-60 Hz • Grado de protección IPX2 • Cumplen ErP 2018 y Directiva, Regulaciones 1253/2014 - 1254/2014

Equipados con motor EC de rotor exterior de bajo consumo, regulables 0-10 V.

Fabricados en chapa de acero galvanizada y esmaltada epoxy color blanco RAL 9010

Tapa de plástico ABS extremadamente resistente y duradero

Caja forrada internamente de aislamiento térmico y sonoro autoextinguible

**STOCK PARA ENTREGA INMEDIATA**

#### Como funciona la extracción higrorregulable:

La serie HY está equipada con control de humedad. Este control permite que independientemente de la velocidad seleccionada, cuando la humedad relativa (HR) supere el límite seleccionado, aumenta automáticamente la velocidad del ventilador un 15% cuando la H.R. vuelva a bajar por debajo del límite seleccionado, la unidad sigue funcionando a la velocidad aumentada durante un periodo de tiempo fijo antes de volver a la velocidad mínima prefijada. No se necesita ninguna sonda de humedad de pared ni de conducto extra.



Cuadro de control R-1/010

Con interruptor ON/OFF incorporado (al girar)  
Potenciómetro de regulación velocidad 0-10V

**P.V.P. 23 €**

### 2.2- Grupos de extracción Autorregulable residencial

#### 2.2.A. Cajas extractoras supersilenciosas Autorregulables de bocas múltiples



Modelo	Caudal m³/h	Potencia w	Nivel sonoro dB(A)	Dimensiones mm.	Peso Kgs.	Conexiones Bocas (mm)		Código	Precio P.V.P.
						Impulsión	Aspiración		
VMC-150 W	150	19	23	370x303x160	6,4	1x100	5x75/80	2010000332	<b>230 €</b>
VMC-250 W	250	38	29	370x303x160	6,4	1x100	5x75/80	2010000407	<b>270 €</b>
VMC-350 W	350	60	32	370x303x160	6,4	1x100	5x75/80	2010000408	<b>300 €</b>
VMC-450 W	450	88	35	452x402x251	8	1x150	8x75/80	2010000409	<b>330 €</b>

Los grupos de extracción VMC multibocas, llevan incluido regulador de velocidad de 3 velocidades

**\*\* STOCK PARA ENTREGA INMEDIATA**

#### 2.2.B. Extractor autorregulable de bocas múltiples.

Producto	MODELO Ø / Código	Ø mm	Caudal m³/h Vel. max/ Vel. mín	Presión máxima Pa	Consumo (W)	Intensidad Máx. (Amp.)	Medidas L x A x D (H) (mm)	Nivel Sonoro db(A)*	P.V.P. (IVA no incluido)
----------	-------------------	------	--------------------------------	-------------------	-------------	------------------------	----------------------------	---------------------	--------------------------



Extractores de bocas múltiples para ventilación mecánica en viviendas. Permite ventilar todas las estancias de una vivienda, salón, habitaciones, baños, cocina, office, etc., con un solo ventilador.

	<b>VK VMS 125 (plástico)</b> Con 5 toberas de aspiración: 4 de 80 mm., para baños y habitaciones y 1 de 125 mm., para la cocina, y 1 de impulsión de 125 mm. Código: 2010000063	125 en impulsión	355	300	79	0,34	281x281x317	46	<b>146 €</b>
---	---	------------------	-----	-----	----	------	-------------	----	--------------

**\*\* STOCK PARA ENTREGA INMEDIATA EN TODA LA GAMA**

### 3. Plenums de distribución de aire residencial

Con entrada del aire de recuperadores y extractores con varias salidas para acoplamiento de varios tubos rígidos o flexibles







Modelo	Modelo	Código	Descripción	Dimensiones	Precio € P.V.P.
	FlexiVent 1001125/75x6	2030000065	Caja de distribución plano de aire 6 salidas	554x470x150 Dn 125	180 €
	FlexiVent 1002125/75x6	2030000007	Caja de distribución de aire 6 salidas	300x400x202 Dn 125	156 €
	FlexiVent 1001160/75x10	2030000008	Caja de distribución de aire 10 salidas	500x500x 202 Dn 160	198 €

STOCK PARA ENTREGA INMEDIATA A PARTIR DE FINALES DE MAYO 2020

Junto a la compra de estos plenums de distribución de aire, hay que adquirir los accesorios “manguito de acoplamiento” y “junta”.  
(Ver a continuación Punto 4)

### 4. Conductos y complementos para ventilación residencial.

#### 4.1. Conductos semiflexibles

Modelo	Descripción	Dimensiones (mm)	Código	Código TECNA	Precio Unidad €
	Campana de metal	Dn 120	FlexiVent MVM 122 bVsN	2030000001	18,00 €
		Dn 155	FlexiVent MVM 162 bVsN	2030000002	21,30 €
		Dn 195	FlexiVent MVM 202 bVsN	2030000003	52,40€
	Abrazadera	Dn 110-130	FlexiVent C 125 Z	2030000077	1,00 €
		Dn 150-150	FlexiVent C 160 Z	2030000078	1,16 €
		Dn 190-210	FlexiVent C 200 Z	2030000079	1,25 €
	Manguito unión a plenum	Dn 63	FlexiVent 0263	2030000085	3,00 €
		Dn 75	FlexiVent 0275	2030000086	3,00 €
	Tapón de caja de distribución de aire	Dn 63	FlexiVent 30963	2030000009	2,00 €
		Dn 75	FlexiVent 309756	2030000010	2,00 €
	Junta	Dn 63	FlexiVent 0563	2030000011	0,72 €
		Dn 75	FlexiVent 0575	2030000012	0,72 €
	Manguito de acoplamiento	Dn 63	FlexiVent 60163	2030000013	3,00 €
		Dn 75	FlexiVent 60175	2030000014	3,00 €
	Estrangulador	Dn 63	FlexiVent 0763	2030000015	1,20 €
		Dn 75	FlexiVent 3775	2030000016	1,20 €

STOCK PARA ENTREGA INMEDIATA A PARTIR DE FINALES DE MAYO 2020

Modelo	Descripción	Dimensiones (mm)	Código	Código TECNA	Precio Unidad €
	Adaptador 2 salidas/entradas	Dn 75	FlexiVent 06175/204x60	2030000017	9,50 €
	Adaptador 3 salidas/entradas	Dn 63	FlexiVent 060163/204x60	2030000018	10 €
	Codo Redondo	Dn 75	FlexiVent 060375	2030000019	20 €
IMPULSIÓN / EXTRACCIÓN AIRE DEL LOCAL					
	Conector redondo de techo	Dn 63	FlexiVent 0810125/63x3	2030000020	21 €
	Conector redondo de techo	2 x Dn 75 1 x Dn 128	FlexiVent 0810125/75x2	2030000021	19 €
	Conector metálico redondo de techo	Dn 63	FlexiVent 0811125/63x3	2030000022	56 €
		Dn 75	FlexiVent 0811125/75x3	2030000023	56 €
	Conector metálico redondo de techo	Dn 63	FlexiVent 0811125/63x2	2030000024	50 €
		Dn 75	FlexiVent 0811125/75x2	2030000025	50 €
	Conector metálico de impulsión	Dn 63	FlexiVent 0832200x55/63x2	2030000026	43 €
		Dn 75	FlexiVent 0832200x55/75x2	2030000027	43 €
	Conector metálico de impulsión	Dn 63	FlexiVent 0832300x55/63x3	2030000028	50 €
	Conector metálico de impulsión de pared	Dn 63	FlexiVent 0833200x55/75x2	2030000029	48 €
		Dn 75	FlexiVent 0833200x55/75x2	2030000030	48 €
	Conector metálico de impulsión de pared	Dn 63	FlexiVent 0833300x55/63x3	2030000031	56 €
	Conector extracción	Dn 125	FlexiVent 1001125/75x2	2030000032	52 €
	Rejilla Cuadrada	Dn 125 186x186	MV 122 V	2030000047	7 €



































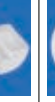

















STOCK PARA ENTREGA INMEDIATA A PARTIR DE FINALES DE MAYO 2020

Modelo	Descripción	Dimensiones (mm)	Código	Código TECNA	Precio Unidad €
	Boca Redonda	Dn 125	MV125 PF	2010000201	6,40 €
	Boca para conductos	Dn 125	A 125 VR	2010000231	4,95 €
	Boca para conductos flexibles con manguito de apriete y regulación de caudal	Dn 125	FlexiVent AM 125 VRF	2030000036	6,30 €
	Rejilla Rectangular	230 x 97	FlexiVent 0930200x55	2030000037	18 €
	Rejilla Rectangular	330 x 97	FlexiVent 0930300x55	2030000038	22 €
<b>CONDUCTO</b>					
	Conducto redondo para sistemas de ventilación de impulsión o extracción con tratamiento antibacteriano y antiestático.	Dn 75 50 m	FlexiVent 0101755000	2030000039	160 €
	Conducto flexible Aislado	Dn 127	FlexiVent H/127/7.6	2030000040	3,62 €
		Dn 162	FlexiVent H/162/7.6	2030000041	3,98 €
	Silenciador	Dn 125	FlexiVent SR 125/900	2030000042	65 €
		Dn 160	FlexiVent 160/900	2030000043	72 €
<b>ACCESORIOS</b>					
	Reducción circular	Dn 150 - Dn 125 - Dn 120 - Dn 100 - Dn 80	PlastiVent 310	2030000057	2,80 €
	Rejilla 110*55 mm con lamas regulables	110*55	PlastiVent 572	2030000082	4,60 €
	Rejilla 110*55 mm	110*55	PlastiVent 571	2030000083	5,20 €
	Té de unión d 100 mm	Dn 100	PlastiVent 131	2030000084	4,40 €

STOCK PARA ENTREGA INMEDIATA A PARTIR DE FINALES DE MAYO 2020.

## 4.2. Conductos plásticos rígidos

### Tarifa de precios conductos plásticos / Accesorios unión

SERIE 0200 (Ø 100 mm / 110 x 55 mm)			SERIE 0400 (Ø 120 mm / 147 x 70 mm)			SERIE 0600 (Ø 150 mm / 170x90 mm)					
Modelo	Descripción	Código	Precio €/ud.	Modelo	Descripción	Código	Precio €/ud.	Modelo	Descripción	Código	Precio €/ud.
	TUBO RECTANGULAR 110x55x1.500 mm	201SYR0200	5,12 €/m		TUBO RECTANGULAR 147x70x1.500 mm	201SYR0400	8,19 €/m		TUBO RECTANGULAR 170 x 90 x 1.500 mm	201SYR0600	14,80 €/m
	TUBO REDONDO Ø 100x1.500 mm	201SYR0201	5,12 €/m		TUBO REDONDO Ø 120x1.500 mm	201SYR0401	8,19 €/m		TUBO REDONDO Ø 150 x 1.500 mm	201SYR0601	12,62 €/m
	EMPALME REDONDO Ø 100 mm	201SYR0202	0,84 €		EMPALME REDONDO Ø 120 mm	201SYR0402	1,50 €		EMPALME REDONDO Ø 150 mm	201SYR0602	5,07 €
	ARO REDUCTOR SALIDA Ø 125 A 100 mm	201SYR0203	1,46 €		ARO REDUCTOR SALIDA Ø 125 A 100 mm	201SYR0403	1,59 €		EMPALME RECTANGULAR 170 x 90 mm	201SYR0604	5,07 €
	EMPALME RECTANGULAR 110x55 mm	201SYR0204	0,84 €		EMPALME RECTANGULAR 147x70 mm	201SYR0404	1,68 €		EMPALME MIXTO Ø 150 mm x 170 x 90 mm	201SYR0605	10,02 €
	EMPALME MIXTO Ø 100 mm 110x55 mm	201SYR0205	1,89 €		EMPALME MIXTO Ø 120 mm 147x70 mm	201SYR0405	3,58 €		CODO 90° REDONDO Ø 150 mm	201SYR0606	9,33 €
	CODO 90° REDONDO Ø 100 mm	201SYR0206	2,33 €		CODO 90° REDONDO Ø 120 mm	201SYR0406	3,26 €		CODO 90° MIXTO Ø 150 mm x 170 x 90 mm	201SYR0607	7,89 €
	CODO 90° MIXTO Ø 100 mm 110x55 mm	201SYR0207	1,49 €		CODO 90° MIXTO Ø 120 mm 147x70 mm	201SYR0407	3,15 €		CODO 90° RECTANGULAR VERTICAL 170 x 90 mm	201SYR0608	7,49 €
	CODO 90° RECTANGULAR VERTICAL 110x55 mm	201SYR0208	1,37 €		CODO 90° RECTANGULAR VERTICAL 147x70 mm	201SYR0408	3,16 €		CODO 90° RECTANGULAR HORIZONTAL 170 x 90 mm	201SYR0609	10,02 €
	CODO 90° RECTANGULAR HORIZONTAL 110x55 mm	201SYR0209	1,45 €		CODO 90° RECTANGULAR HORIZONTAL 147x70 mm	201SYR0409	3,45 €		CODO 45° RECTANGULAR HORIZONTAL 170 x 90 mm	201SYR0618	12,65 €
	VENTANILLA EXT.:REDONDA MIXTA Ø 100 mm 110x55 mm	201SYR0210	2,17 €		VENTANILLA EXT.:REDONDA Ø 120 mm	201SYR0410	3,50 €		VENTANILLA MIXTA ANTIRETORNO Ø 150 mm y 170 x 90 mm	201SYR0610	7,03 €
	EMBELLEDOR PARED REDONDO Ø 100 mm	201SYR0213	1,00 €		VENTANILLA EXT. RECTANGULAR 147x70 mm	201SYR0411	4,19 €		VENTANILLA MIXTA ANTIRETORNO Ø 150 mm y 170x90mm MARRÓN	201SYR0650	7,49 €
	EMBELLEDOR PARED RECTANGULAR 110x55 mm	201SYR0214	1,00 €		ABRAZADERA REDONDA Ø 120 mm	201SYR0415	1,61 €		ADAPTADOR CONVERSION Ø de 150 a 120 mm	201SYR0454	3,83 €
	ABRAZADERA REDONDA Ø 100 mm	201SYR0215	1,22 €		ABRAZADERA RECTANGULAR PLANA 147x70 mm	201SYR0416	1,39 €		ADAPTADOR CONVERSION Ø de 125 a 120 mm	201SYR0425	1,53 €
	ABRAZADERA RECTANGULAR PLANA 110x55 mm	201SYR0216	1,22 €		CODO 45° RECTANGULAR HORIZONTAL 147x70 mm	201SYR0418	3,31 €		ARO REDUCTOR CONVERSION Ø de 125-120-115-100 mm	201SYR0403	1,59 €
	CODO 45° RECTANGULAR HORIZONTAL 110x55 mm	201SYR0218	1,53 €		TE TRES BOCAS RECT 147x70 mm	201SYR0419	12,55 €		TE KIT BASE INOX RECT Y CIRCULAR	201SYR0656	20,95 €
	TE TRES BOCAS RECTANGULAR HORIZONTAL 110x55 mm	201SYR0219	4,76 €		ADAPTADOR CAMPANA Ø 125 A 120 mm	201SYR0425	1,54 €				
	CODO 45° REDONDO Ø 100 mm	201SYR0223	2,44 €		ADAPTADOR CAMPANA Ø 150 A 120 mm	201SYR0454	3,83 €				

STOCK PARA ENTREGA INMEDIATA EN TODOS LOS MODELOS

### 4.3. Conductos flexibles

Diámetro Ø	Conducto superflexible ALUDUCT		Conducto calorifugado térmico ISODUCT		Conducto POLYVENT			Compuertas antirretorno			Abrazaderas para tubo en acero inox.		
	Código	Precio € metro lineal	Código	Precio € metro lineal	Código	Descripción	Precio € metro lineal (Blanco)	Código	Descripción	Precio € / Ud.	Código	Descripción	Precio € / Ud.
80	1101000080	1,58 €	1102000082	4,16 €	1104000082	Polyvent 660/82/6	1,26 €	2010000235	KOM 100	7,25 €	2030000004	CB 60-110	1,28 €
102	1101000102	0,98 €	1102000102	3,22 €	1104000102	Polyvent 660/102/6	1,32 €	2010000236	KOM 125	7,88 €	2030000076	C 100 (90 a 110 mm.)	0,96 €
127	1101000127	1,16 €	1102000127	3,62 €	1104000127	Polyvent 660/127/6	1,55 €	2010000237	KOM 150	8,37 €	2030000077	C 125 (110 a 130mm.)	1,00 €
152	1101000152	1,21 €	1102000152	3,79 €	1104000152	Polyvent 660/152/6	2,10 €	2010000238	KOM 160	9,54 €	2030000078	C 150 (140 a 160 mm)	1,16 €
160	1101000160	1,28 €	1102000160	3,98 €				2010000239	KOM 200	11,93 €	2030000079	C 200 (190 a 210 mm.)	1,25 €
180	1101000180	1,65 €	1102000180	5,29 €				2010000240	KOM 250	15,08 €	2030000080	C 250 (240 a 260 mm.)	1,44 €
203	1101000203	1,70 €	1102000203	5,00 €				2010000241	KOM 315	18,77 €	2030000081	C 315 (300 a 330 mm)	1,80 €
254	1101000254	2,24 €	1102000254	5,98 €							2030000005	Roller universal 30 m.	25,40 €
305	1101000305	2,88 €	1102000305	8,63 €							2030000006	Caja SU con 50 cierres	28,40 €
315	1101000315	3,13 €	1102000315	9,26 €									
356	1101000356	3,73 €	1102000356	11,08 €									
406	1101000406	4,71 €	1102000406	13,17 €									
457	1101000457	7,11 €	1102000457	17,06 €									
508	1101000508	11,04 €	1102000508	21,27 €									
630	1101000630	16,26 €	1102000630	-									

ALUDUCT: Tubo flexible fabricado con capas de aluminio y poliéster reforzado por una espiral de alambre de acero. Se presenta en cajas de 40 cm., y comprimido en tramos de 10 metros.

Clasificación al fuego Euroclase B-s1,d0, según norma UNE-EN 13501-1:2007, clasificado M1.

Temperatura de trabajo: de -20°C a +110C

Presión máxima de trabajo: 3.100 Pa., Velocidad máxima paso de aire: 20/30 m/s

ISODUCT: El conducto interior es ALUDUCT, con sus mismas características y el exterior va aislado con un forro de fibra de vidrio de 25 mm., de espesor, y densidad 18 kg/m<sup>3</sup> y con una funda exterior también de aluminio y poliéster

Se presenta en cajas de 1,2 metros de longitud y comprimido en tramos de 10 metros

Tanto ALUDUCT como ISODUCT cumplen con los requisitos del Código Técnico de la Edificación (CTE), y del Reglamento de Seguridad contra incendios en Establecimientos Industriales (RSIEI)

POLYVENT 660: Es un tubo flexible de polivinilcloride (PVC) de color blanco y autoextinguible, reforzado con una espiral de alambre de acero adecuado para aplicaciones residenciales y de ventilación doméstica, comercial y de oficinas.

Temperatura de trabajo: de -18°C a +70C

Presión máxima de trabajo: 3.100 Pa., Velocidad máxima paso de aire: 20/30 m/s

Se presenta en tramos de 6 metros comprimidos y envueltos en un amalla textil.









Reacción fuego B-s1,d0  
Longitud de los tubos = 10 metros  
Embalaje en cajas de cartón  
Polyvent viene en tramos de 6 m.  
**STOCK PARA ENTREGA INMEDIATA**

## 5. Extractores / Bocas de Extracción domésticas

La gama doméstica de extractores TECNAVENTS son de fabricación europea de bajo consumo, silenciosos, de gran resistencia y total garantía.

El uso de estos extractores permite ventilar todas las estancias de una vivienda (Baños, Cocina, Office, Salón, habitaciones...) tanto de manera independiente como todo a la vez mediante un sólo extractor de bocas múltiples para ventilación mecánica en viviendas.

### Tarifa de precios extractores domésticos **TECNAVENTS**

Modelo	Ø mm	Código	Caudal m <sup>3</sup> /h	Consumo (W)	Intensidad (Amp.)	Nivel Sonoro db(A)	IP	Dimensiones (mm)	Precio €/Unidad	Ud. caja	
<b>SERIE VKO1: Extractores in-line tubulares axial de conducto sin compuerta de sobrepresión.</b>											
	VENTS 100 VKO1	100	2010000031	107	14	0,085	36	100x85	18 €	24	
	VENTS 125 VKO1	125	2010000032	190	16	0,1	38	125x90	20 €	12	
	VENTS 150 VKO1	150	2010000033	305	30	0,13	40	150x100	28 €	12	
<b>IFan Move: El extractor inteligente con todas las funciones integradas</b>											
	IFan Move: Extractor inteligente con temporizador, control de humedad, y detector de presencia	100/125	2010000234	30/133	3,8	0,014	-	IP45	152x206x57	150 €	1
<b>SERIE DECORLINE: Extractores domésticos axiales con compuerta de sobrepresión (K)</b>											
	VENTS 100 DK	100	2010000034	95	14	0,085	34	IP34	150x120x108,5	21 €	18
	VENTS 100 DK (T)	100	2010000040	95	14	0,085	34		150x120x108,5	28 €	18
	VENTS 125 DK	125	2010000043	180	16	0,1	35		176x140x114	24 €	7
	VENTS 125 DK (T)	125	2010000177	180	16	0,1	35		176x140x114	32 €	7
	VENTS 150 DK	150	2010000044	292	24	0,13	38		205x165x132	34 €	6
	VENTS 150 DK (T)	150	2010000134	292	24	0,13	38		205x165x132	42 €	6
<b>SERIE DESIGN: Extractor axial con cubierta frontal de diseño en blanco y compuerta de sobrepresión (K)</b>											
	VENTS 100 LDK	100	2010000041	88	14	0,085	33	IP34	152x120x126	28 €	12
	VENTS 100 LDK (T)	100	2010000042	88	16	0,085	33		152x120x126	35 €	12
	VENTS 125 LDK	125	2010000135	167	16	0,1	34		177x140x135	33 €	12
	VENTS 150 LDK (T)	150	2010000164	265	24	0,13	37		177x140x135	45 €	12
	VENTS 100 LDK Light Blue	100	2010000167	88	14	0,085	33		160x160x126	50 €	12
	VENTS 125 LDK Light Blue	125	2010000168	167	16	0,1	34		187x187x135	63 €	12
	VENTS 150 LDK Light Blue	150	2010000169	265	24	0,13	37		216x216x154	76 €	12
	VENTS 100 XK-STAR	100	2010000170	89	14	0,085	33		152x152x131/36	54 €	12
	VENTS 125 XK-STAR	125	2010000171	164	16	0,1	34		177x177x143/42	65 €	12
	VENTS 150 XK-STAR	150	2010000172	258	24	0,13	37		215x215x160/42	78 €	12
<b>SERIE SILENTA: Extractores domésticos axiales de bajo nivel sonoro con compuerta de sobrepresión (K)</b>											
	100 SILENTA-MK	100	2010000055	78	5,5	0,035	26	IP34	159x135x89	32 €	16
	100 SILENTA-MK (T)	100	2010000119	78	5,5	0,035	26		159x135x89	41 €	16
	125 SILENTA-MK	125	2010000056	152	9,1	0,059	31		180x150x94	34 €	8
	125 SILENTA-MK (T)	125	2010000137	152	9,1	0,059	31		180x150x94	44 €	8
	150 SILENTA-MK	150	2010000057	242	20	0,14	33		206x182x106	50 €	8
	150 SILENTA-MK (T)	150	2010000138	242	20	0,14	33		206x182x106	63 €	8
<b>SERIE QUIET: Extractores Supersilenciosos y con motor de muy bajo consumo con rodamientos a bolas y compuerta antirretorno de serie</b>											
	VENTS 100 Quiet	100	2010000107	97	7,5	0,049	25	IP45	158x136x81	50 €	10
	VENTS 100 Quiet (T)	100	2010000037	97	7,5	0,049	25		158x136x81	63 €	10
	VENTS 125 Quiet	125	2010000038	185	17	0,11	32		182x158x91	74 €	10
	VENTS 125 Quiet (T)	125	2010000139	185	17	0,11	32		182x158x91	84 €	10
	VENTS 150 Quiet (2V)	150	2010000039	315/220	19/17	0,09/0,08	33/28		214x190x111	102 €	8
	VENTS 150 Quiet T (2V)	150	2010000140	315/220	19/17	0,09/0,08	33/28		214x190x111	115 €	8
<b>Bocas de extracción o impulsión regulables VR, para conductos rígidos o falso techo</b>					<b>Bocas de extracción o impulsión regulables VRF, para conductos flexibles, con manguito de sujeción</b>						
	Modelo	Código	Ø	Precio €/Unidad	Unidades caja		Modelo	Código	Ø	Precio €/Unidad	Unidades caja
	A 80 VR	2010000229	80	3,70 €	35		A 80 VRF	2010000062	80	5,50 €	32
	A 100 VR	2010000195	100	3,95 €	35		A 100 VRF	2010000058	100	5,70 €	25
	A 125 VR	2010000231	125	4,95 €	25		A 125 VRF	2010000059	125	6,30 €	24
	A 150 VR	2010000232	150	6,50 €	12		A 150 VRF	2010000060	150	8,00 €	10
	A 200 VR	2010000233	200	10,10 €	20		A 200 VRF	2010000061	200	13,30 €	15

\*\* STOCK PARA ENTREGA INMEDIATA EN TODA LA GAMA

## 6. Ventiladores en línea para conductos

### 6.1- Ventiladores helicocentrífugos ( MIXFLOW) para conductos circulares

#### Tarifa de precios ventiladores helicocentrífugos (MIXFLOW) **TECNAVENTS**

Producto	Modelo Ø / Caudal	Código	Caudal m³/h Vel. max/ Vel. mín	Presión Máxima (Pa)	Consumo (W)	Intensidad máx. (Amp.)	Medidas B x H x L (mm)	Nivel Sonoro db(A)	Precio €/ Unidad	Unidades /caja
SERIE TT: Ventiladores helicocentrífugos in-line con dos velocidades con carcasa en ABS. Serie económica.										
	TT 100/187	2010000014	187 / 145	60	33 / 21	0,21	167x190x246	36 / 27	43 €	8
	TT 125/280	2010000015	280 / 220	55	37 / 23	0,27	167x190x246	37 / 28	47 €	8
	TT 150/520	2010000016	520 / 405	150	60 / 30	0,27	223x250x295	44 / 33	82 €	4
	TT 160/520	2010000017	520 / 405	200	60 / 30	0,27	233x250x295	44 / 33	85 €	4
SERIE TT PRO: Ventiladores helicocentrífugos in-line con motor de dos velocidades de alto rendimiento y carcasa en polipropileno de alta resistencia. La serie TT PRO, es de dos velocidades, pero la TT-M es de una sola velocidad										
	TT PRO 100/250	2010000001	250 / 180	90	25 / 23	0,11	195,8x226x302,5	32 / 27	70 €	8
	TT PRO 125/350	2010000002	350 / 240	90	30 / 25	0,13	195,6x226x258,5	34 / 29	74 €	8
	TT PRO 150/565	2010000003	565 / 415	170	50 / 42	0,22	220,1x247x289	46 / 37	84 €	4
	TT PRO 160/565	2010000004	565 / 415	170	50 / 42	0,22	220,1x247x289	46 / 37	95 €	4
	TT PRO 200/1040	2010000005	1040 / 830	220	108 / 76	0,48	239x261x295,5	52 / 45	126 €	4
	TT PRO 250/1400	2010000006	1400 / 1110	300	177 / 125	0,79	287x323x383	55 / 47	240 €	2
	TT PRO 315/2050	2010000007	2050 / 1570	350	320 / 230	1,42	362x408x445	58 / 49	320 €	2
	TT-M 355-4E	2010000176	3340	210	578	3,42	605x515x685	57	620 €	1
	TT-M 355-4D	2010000276	3480			1,77	-	57	642 €	1
	TT-M 400-4E	2010000157	3610	240	580	3,43	665x570x740	58	905 €	1
	TT-M 400-4D	2010000379	3740			1,78	-	58	920 €	1
	TT-M 450-4E	2010000158	6385	400	1200	7,72	800x705x900	65	1.180 €	1
	TT-M 450-4D	2010000380	6635	-		3,43	-	65	1.195 €	1
	TT-M 500-4D	2010000381	11900	500	2125	4,68	815x720x900	73	1.420 €	1
SERIE TT PRO EC: Nuevos extractores helicocentrífugos con motor inverter electrónico EC , de bajo consumo										
	TT PRO 100 EC/300	2010000333	300	150	32	0,29	192x241x303	47	225 €	8
	TT PRO 125 EC/465	2010000334	465	140	45	0,39	193x241x259	52	237 €	8
	TT PRO 150 EC/602	2010000335	602	200	65	0,53	217x289x254	47	252 €	4
	TT PRO 160 EC/602	2010000336	602	200	65	0,53	217x289x254	47	255 €	4
	TT PRO 200 EC/1095	2010000337	1.095	250	140	0,99	239x296x278	49	309 €	4
	TT PRO 250 EC/1500	2010000338	1.500	400	197	1,35	288x339x383	53	426 €	2
	TT PRO 315 EC/1995	2010000339	1.995	450	306	2,00	360x423x443	55	537 €	2
Nueva serie QUIETLINE: Ventiladores tubulares in-line de muy bajo nivel sonoro, con rectificadores del flujo, para eliminar turbulencias (con dos velocidades)										
	QUIETLINE 100-k DUO	2010000179	100/75	56/28	7,5/4,5	0,049/0,029	100X137,5 (DxL)	25/22	37 €	1
	QUIETLINE 150-k DUO	2010000174	335/250	120/80	22/19	0,095/0,087	150X182 (DxL)	39/36	67 €	1
SERIE TT SILENT-M: Ventiladores helicocentrífugos in-line insonorizados con motor de dos velocidades de alto rendimiento y carcasa en acero con aislamiento acústico de lana mineral de alta densidad de 50 mm										
	TT SILENT-M 100/240	2010000008	240 / 170	100	26 / 24	0,11	215x237x505	29 / 24	165 €	1
	TT SILENT-M 125/340	2010000009	340 / 230	100	30 / 25	0,13	215x237x474	28 / 23	175 €	1
	TT SILENT-M 150/555	2010000010	555 / 405	180	52 / 45	0,23	247x260x580	33 / 26	220 €	1
	TT SILENT-M 160/555	2010000120	555 / 405	180	52 / 45	0,23	247x260x580	33 / 26	225 €	1
	TT SILENT-M 200/1020	2010000011	1020 / 810	220	110 / 78	0,49	293x295x550	36 / 31	270 €	1
	TT SILENT-M 250/1330	2010000012	1330 / 1050	300	178 / 127	0,79	358x360x656	38 / 34	415 €	1
	TT SILENT-M 315/1950	2010000013	1950 / 1530	350	313 / 213	1,41	432x434x780	40 / 36	530 €	1
	TT SILENT-M 355-4E	2010000159	3310	210	578	3,42	512x538x1069	49	890 €	1
	TT SILENT-M 355-4D	2010000382	3430					49	910 €	1
	TT SILENT-M 400-4E	2010000160	3545	240	580	3,43	565x595x1350	50	1.200 €	1
	TT SILENT-M 400-4D	2010000383	3670					50	1.220 €	1
	TT SILENT-M 450-4E	2010000384	6260	400	1200	7,72	705x730x1300	59	1.512 €	1
	TT SILENT-M 450-4D	2010000385	6510					59	1.530 €	1

Grado de Protección: IPX4

Alimentación eléctrica: Todos los equipos son monofásicos de 230 Voltios a 50 Hz.

\*\* STOCK PARA ENTREGA INMEDIATA EN TODA LA GAMA





## 6.2- Ventiladores tubulares para conductos circulares

La gama de ventiladores **TECNAVENTS** en línea tubulares para conducto circular son de fabricación europea y ofrecen diferentes acabados en función de las necesidades de la instalación.

Una de las características principales de esta gama, son las altas presiones ( Pa) que se pueden obtener.

### Tarifa de precios ventiladores tubulares **TECNAVENTS**

Producto	Modelo Ø	Código	Ø mm	Caudal m³/h	Presión máxima Pa	Consumo (W)	Intensidad Máx. (Amp.)	Medidas L x A x D (H) (mm)	Nivel Sonoro db(A)	Precio €/ Unidad
<b>SERIE VKMz: Ventiladores en línea tubular para conducto circular con motor de rotor externo con rodamientos a bolas y carcasa galvanizada.</b>										
	VKMz 100	2010000018	100	250	300	72	0,32	202x253x237	46	96 €
	VKMz 125	2010000019	125	330	300	78	0,34	202x253x237	46	102 €
	VKMz 150	2010000020	150	455	280	78	0,33	200x294x278	46	110 €
	VKMz 160	2010000021	160	455	280	78	0,34	200x294x278	46	118 €
	VKMz 200	2010000022	200	1000	420	157	0,69	245x340x332	50	146 €
	VKMz 250	2010000023	250	1070	500	152	0,66	213x340x332	52	160 €
	VKMz 315	2010000024	315	1540	450	185	0,81	308x410x402	53	190 €
<b>SERIE VKM: Ventiladores en línea tubular para conducto circular con motor de rotor externo con rodamientos a bolas y carcasa pintada con resina epoxi</b>										
	VKMS 315	2010000066	315	1880	550	296	1,34	288x454x404	54	240 €
	VKM 355 Q	2010000067	355	2210	300	233	1,06	506x522x460	58	440 €
	VKM 400	2010000068	400	3050	450	460	2,23	570x663x570	61	996 €
	VKM 450	2010000069	450	5260	450	665	2,89	644x700x608	65	1.280 €



\*\* STOCK PARA ENTREGA INMEDIATA EN TODA LA GAMA

**NOVEDADES**

## 6.3- Cajas de ventilación para conductos

Las cajas de ventilación **TECNAVENTS** en línea para conductos son de fabricación europea, compactas, de baja silueta, con motor de rotor externo, muy alta presión disponible y carcasa rectangular en chapa con diferentes acabados en función de las necesidades.



### Tarifa de precios cajas de ventilación para conductos **TECNAVENTS**

Producto	Modelo Ø	Código	Ø mm	Caudal m³/h	Presión máxima Pa	Consumo (W)	Intensidad Máx. (Amp.)	Medidas L x A x D (H) (mm)	Nivel Sonoro db(A)	Precio €/ Unidad
<b>SERIE VKP: Cajas de ventilación en línea, compactas, de baja silueta, con ventilador centrífugo de álabes curvados hacia atrás, y motor de rotor externo con rodamientos a bolas y carcasa rectangular en chapa acero pintada con resina epoxi. Muy alta presión disponible (250 a 350 Pa).</b>										
	VKP 100	2010000025	100	240	280	58	0,26	352x260x99	47	140 €
	VKP 125	2010000026	125	340	350	58	0,26	420x255x124	48	184 €
	VKP 150	2010000027	150	553	400	85	0,38	480x305x149	50	192 €
<b>SERIE KSB: Cajas de ventilación acústicas, insonorizadas, en línea, compactas y de baja silueta, silenciosas, con ventilador centrífugo de álabes curvados hacia atrás y motor de rotor externo con rodamientos a bolas y carcasa rectangular en chapa de acero galvanizada y aislada acústicamente con material fono-absorbente. Muy alta presión disponible (de 200 a 350 Pa)</b>										
	KSB 200S	2010000028	200	950	400	195	0,85	588x432x287	41	266 €
	KSB 250	2010000029	250	1300	450	198	0,87	588x432x287	41	285 €
	KSB 315	2010000030	315	2150	550	322	1,40	648x502x397	43	305 €

Grado de Protección: IPX4

Alimentación eléctrica: Todos los equipos son monofásicos de 230 Voltios a 50 Hz.

\*\* STOCK PARA ENTREGA INMEDIATA EN TODA LA GAMA

Producto	Modelo Ø	Código	Ø mm	Caudal m³/h	Presión máxima Pa	Consumo (W)	Intensidad Máx. (Amp.)	Medidas L x A x D (H) (mm)	Nivel Sonoro db(A)	Precio €/ Unidad
<b>SERIE KSB K2:</b> Cajas superinsonorizada con aislamiento de 50 mm. de espesor de lana mineral, en línea, compactas y de baja silueta, con ventilador centrífugo de álbos curvados hacia atrás y motor de rotor externo con rodamientos a bolas y carcasa rectangular en chapa de acero galvanizada y aislada acústicamente con material fono-absorbente. Muy alta presión disponible (de 200 a 350 Pa). Protección IP 44, voltaje 50/60 Hz.										
	KSB 355 K2	2010000213	355	2235	350	202	0,89	927x804x500	48	690 €
	KSB 400 K2	2010000214	400	2860	400	349	2.0	1024x876x578	48	960 €
	KSB 450 K2	2010000215	450	3340	500	473	2.35	1152x968x607	48	1.395 €
	KSB 500 K2	2010000216	500	7000	300	730	2.82	1300x1182x724	56	1.985 €
<b>Cajas de ventilación KSB EC:</b> Son cajas de ventilación con un excelente aislamiento acústico y equipadas con motores EC de alta eficiencia y bajo consumo. Se puede regular la velocidad con el regulador modelo R-1/010										
	KSB 125 EC	2010000353	125	357	250	92,6	0,75	355x325x200	34	285 €
	KSB 150 EC	2010000354	150	425	350	94,8	0,77	385x325x220	35	307 €
	KSB 200 EC	2010000355	200	700	300	101,6	0,83	485x435x295	37	368 €
	KSB 250 EC	2010000356	250	1.145	400	163,7	1,34	485x435x295	40	432 €
	KSB 315 EC	2010000357	315	1.260	400	164,3	1,35	545x435x405	42	496 €
<b>SERIE KSA:</b> Cajas insonorizadas de simple aspiración, con elevado nivel de aislamiento acústico. Protección IP 44, voltaje 50/60 Hz.										
	KSA 150-2E	2010000217	150	730	450	260	1,16	358x231x343	39,4	180 €
	KSA 200-4E	2010000218	200	850	200	110	0,45	445x282x408	29,1	230 €
	KSA 250 4E	2010000219	250	1500	250	395	1,98	525x330x500	35,5	450 €
	KSA 315-4E	2010000220	315	2140	300	570	2,48	535x392x495	43,7	550 €

\*\* STOCK PARA ENTREGA INMEDIATA EN TODA LA GAMA

## 6.4- Cajas de ventilación filtrantes Filbox

Cajas extractoras en línea, insonorizadas con material fonoabsorbente y equipadas con dos filtros en serie.

Altura reducida para adaptarse a cualquier falso techo y ventilador de palas curvadas hacia atrás.



### Tarifa de precios cajas filtrantes extraplanas FILBOX

Modelo	Código	Ø mm	Caudal	Consumo (w)	Intensidad (A)	Medidas	Precio €/Unidad
FILBOX 80 F6+F8*	73FB008068	80	220	31	0,10	250x350x200	340 €
FILBOX 100 F6+F8*	73FB010068	100	225	80	0,33	240x400x240	350 €
FILBOX 100 F7+F9	73FB010079	100	195	80	0,33	240x400x240	390 €
FILBOX 125 F6+F8	73FB012568	125	350	100	0,43	340x400x240	395 €
FILBOX 125 F7+F9	73FB012579	125	330	100	0,43	340x400x240	435 €
FILBOX 150 F6+F8*	73FB015068	150	450	170	0,74	340x400x240	455 €
FILBOX 150 F7+F9	73FB015079	150	410	170	0,74	340x400x240	498 €
FILBOX 200 F6+F8	73FB020068	200	680	230	0,69	340x400x300	515 €
FILBOX 200 F7+F9	73FB020079	200	580	230	0,69	340x400x300	570 €
FILBOX 315 F6+F8	73FB031568	315	820	270	1,17	450x400x340	575 €
FILBOX 315 F7+F9	73FB031579	315	780	270	1,17	450x400x340	627 €
FILBOX 350 F6+F8*	73FB035068	350	1050	270	1,17	500x400x450	650 €
FILBOX 350 F7+F9	73FB035079	350	980	270	1,17	500x400x450	710 €
FILBOX 400 F6+F8*	73FB040068	400	2300	400	4,8	600x500x450	1.090 €
FILBOX 400 F7+F9	73FB040079	400	2050	400	4,8	600x500x450	1.190 €
FILBOX 450 F6+F8	73FB045068	450	4350	600	6,5	630x650x700	1.350 €
FILBOX 450 F7+F9	73FB045079	450	4200	600	6,5	630x650x700	1.450 €

IDA1: F7+F9; IDA2: F6+F8

Temperatura máxima de aire aspirado: 70°C

Caja de aislamiento: IP65

Posibilidad de trabajar con 50 ó 60 Hz

\* STOCK PARA ENTREGA INMEDIATA. PARA RESTO DE MODELOS: 3 SEMANAS

## 6.5- Cajas de ventilación extraplanas SUPER SLIM FILBOX. Con prefiltro G3+ filtro HEPA H11

Cajas de ventilación y filtro incorporado. El filtro HEPA H11 es capaz de eliminar hasta el 95% de partículas finas PM2.5. Extraplanas y supersilenciosas. Ideal para ventilación de viviendas, chalets, oficinas, hoteles, y ventilaciones en general con conductos. Motor y ventilador de alta presión para instalaciones con conductos, y con dos velocidades para mejor regulación del caudal necesario. Adecuadas para suministrar en las viviendas, locales, escuelas, etc., un aire puro y limpio eliminando la contaminación atmosférica.

Modelo	Código	Ø mm	Caudal m³/h Máx/Mín	Presión Pa Máx/Mín	Consumo W Máx/Mín	Dimensiones LxAxh (mm.)	Nivel sonoro db(A)	Peso (kg)	Precio €/Unidad
SLIMFILBOX DGT 100/150/HEPA	2030000074	100	150/120	190/180	40/30	540x315x133	24/21	5,5	198 €
SLIMFILBOX DGT 150/350/HEPA	2030000075	150	350/285	270/255	93/72	590x362x183	34/28	9	278 €
SLIMFILBOX DGT 150/500/ EPA	2030000088	150	500/400	350/300	160/110	750x445x220	39/37	18	450 €
SLIMFILBOX DGT 200/650/ EPA	2030000089	200	650/520	365/310	180/120	750x445x220	42/39	20	524 €

Incluido interruptor dos velocidades ON/OFF/MAX/MIN.

PLAZO DE ENTREGA: DISPONIBLES A PARTIR DE FINAL DE MAYO 2020



Filtro HEPA H11

## 6.6- Ventiladores rectangulares en línea para acoplamiento directo a conductos

Los ventiladores rectangulares en línea **TECNAVENTS VKP** y **VKPF** son de fabricación europea y tienen acoplamiento directo a conductos.

Sus turbinas centrífugas con alabes curvados hacia atrás o hacia delante con motores de rotor exterior dota a estos ventiladores centrífugos de diferentes características técnicas.

### Tarifa de precios ventiladores rectangulares en línea **TECNAVENTS**

Producto	Modelo Nº de polos / dimensiones conductos	Código	Ø Ventila- dores	Caudal m³/h	Presión máxima Pa	Consumo (W)	Intensidad Máx. (Amp.)	Dimensiones (con brida) B x H x L	Nivel Sonoro db(A)	Peso Kg.	Velocidad R.p.m.	Precio €/Unidad
SERIE VKP: Ventiladores rectangulares en línea para acoplamiento directo a conductos rectangulares con turbina centrífuga de alabes curvados hacia atrás y motores de rotor exterior de altas prestaciones y con tapa de inspección. Protección IPx4												
	VKP 2E 400x200	2010000207	200	930	550	138	0,60	400x240x500	59	11,25	2600	246 €
	VKP 2E 500x250	2010000173	225	1720	710	305	1,32	540x290x640	61	17,88	2550	322 €
	VKP 4E 500x300	2010000188	250	1700	330	140	0,57	540x340x680	53	19,8	1390	420 €
	VKP 4E 600x300	2010000259	280	2470	405	220	0,90	640x340x380	55	27,77	1400	470 €
	VKP 4E 600x350	2010000187	315	2950	600	470	2,37	640x340x735	67	36,38	1370	876 €
	VKP 4D 1000x500 Trif	2010000175	450	15000	1050	3800	6,6	1040x720x1150	70	126	1360	2.760 €
SERIE VKPF: Ventiladores rectangulares en línea para acoplamiento directo a conductos rectangulares con turbina centrífuga de alabes curvados hacia adelante y motores de rotor exterior de altas prestaciones y con tapa de inspección. Protección IPx4												
	VKPF 4E 500x300	2010000178	250	2350	390	710	3,10	540x340x680	57	25,75	1230	545 €
	VKPF 4E 600x300	2010000184	280	2950	480	1240	6,45	640x340x680	59	33,20	1210	760 €
	VKPF 4E 600x350	2010000402	315	4260	580	2840	13,90	640x390x735	59	34,50	1260	915 €
	VKPF 4D 700x400 Trif	2010000403	355	6450	830	3630	6,00	740x440x780	65	57,25	1320	1.570 €
	VKPF 6D 800x500 Trif	2010000404	400	7610	510	2790	5,18	840x540x820	59	82	830	1.600 €
	VKPF 6D 900x500 Trif	2010000405	450	9540	690	3870	7,0	940x540x954	61	82	930	1.700 €
	VKPF 6D 1000x500 Trif	2010000406	450	9540	690	3870	7,0	1040x540x954	61	91,10	930	1.800 €

\*\* PLAZO DE ENTREGA 6 SEMANAS

## 7. Ventiladores axiales

Gama de ventiladores axiales TECNAVENTS de fabricación europea.

### 7.1- Ventiladores axiales con motores de rotor exterior

Los ventiladores axiales con motores de rotor exterior destacan por su alta calidad con rodamientos a bolas para una larga vida sin apenas mantenimiento.

Por otra parte, las hélices y las carcasas están fabricadas en chapa de acero y protegidas contra la corrosión con pintura epoxi. Los ventiladores de la serie OV y OVK pueden ser instalados en el exterior sin problemas.



#### Tarifa de precios ventiladores axiales motor rotor exterior

Modelo Nº de polos Ø	Caudal m³/h	Presión máxima Pa	Velocidad de giro (R.p.m.)	Consumo (W)	Intensidad Máx. (Amp.)	Nivel Sonoro db(A)	Serie OV Código y Precio €/Unidad		Serie OVK Código y Precio €/Unidad		SERIE VKF Código y Precio €/Unidad	
2E-200	860	80	2300	55	0,26	50	2010000075	116 €	2010000378	106 €	2010000366	187 €
4E-250	800	45	1380	50	0,22	55	2010000076	133 €	2010000360	115 €	2010000367	194 €
4E-300	1340	80	1350	75	0,35	58	2010000077	148 €	2010000246	132 €	2010000124	218 €
4E-350	2500	100	1380	140	0,65	62	2010000078	169 €	2010000182	145 €	2010000181	260 €
4E-400	3580	100	1380	180	0,82	63	2010000079	195 €	2010000361	184 €	2010000183	276 €
4E-450	4680	100	1350	250	1,12	69	2010000080	224 €	2010000362	215 €	2010000123	306 €
4E-500	7060	100	1300	420	1,2	69	2010000081	286 €	2010000106	274 €	2010000266	401 €
4E-550	8800	120	1300	550	2,55	70	2010000082	329 €	2010000104	340 €	2010000105	447 €
4E-630	11900	200	1360	750	3,5	75	2010000083	406 €	2010000118	418 €	2010000368	518 €
6E-630	10900	65	850	540	2,4	72	2010000084	406 €	2010000363	418 €	2010000369	450 €
6D-710 Trif.	15440	140	830	1150	2,0	63	2010000358	860 €	2010000364	950 €	2010000370	850 €
6D-800 Trif.	25000	110	915	1850	3,7	67	2010000359	1.100 €	2010000365	1.180 €	2010000371	1.120 €

Motores de rotor exterior de alta calidad, con rodamiento a bolas. Para una larga vida sin mantenimiento superior a 40.000 horas.

Las series OV y OVK están preparadas para trabajar en el interior o en el exterior, con temperaturas desde -30°C a +60°C (temperatura ambiente) y llevan la rejilla protectora incorporada

**\*\* STOCK PARA ENTREGA INMEDIATA EN SERIE OV. RESTO DE MODELOS PLAZO DE ENTREGA 3 SEMANAS.**

### 7.2- Ventiladores axiales con motor standard

La serie LIGERA de ventiladores axiales con motor standard tienen hélices de aluminio y se incluye una caja de conexiones con cable para conexión remota excepto en la serie tubular.

Todos los motores son monofásicos 220V-50Hz y 4 polos ( 1.300 R.p.m.)



#### Tarifa de precios ventiladores axiales motor standard

Modelo	Caudal m³/h	Presión máxima Pa	Velocidad de giro (R.p.m.)	Consumo (W)	Intensidad Máx. (Amp.)	Nivel Sonoro db(A)	Serie OV1 Código y Precio €/Unidad		Serie OVK1 Código y Precio €/Unidad		Serie VKOM Código y Precio €/Unidad	
150	200	32	1300	36	0,26	33	2010000085	56 €	2010000372	65 €	2010000376	48 €
200	405	50	1300	43	0,28	32	2010000086	67 €	2010000373	78 €	2010000186	51 €
250	1070	60	1300	68	0,48	48	2010000087	101 €	2010000374	109 €	2010000377	68 €
315	1700	80	1300	110	0,75	54	2010000088	122 €	2010000375	130 €	2010000116	79 €

Para una larga vida sin mantenimiento y con protección térmica interna. Carcasas en chapa de acero y pintados con pintura epoxi contra la corrosión.

Las series OV1 y OVK1 están preparadas para instalarse a la intemperie en paredes exteriores.

Se incluye una caja de conexiones con cable para conexión remota, excepto en la serie tubular

**\*\* STOCK PARA ENTREGA INMEDIATA EN SERIE OV1. RESTO DE MODELOS PLAZO DE ENTREGA 3 SEMANAS.**

### 7.3- Ventiladores axiales industriales de gran caudal serie APB

Los ventiladores axiales industriales con persianas de gran caudal **TECNA APB** están diseñados para montar en pared y para mover grandes volúmenes de aire con bajo nivel sonoro. Son equipos robustos, indicados para ventilación general, renovación de ambientes viciados en cualquier tipo de local y trabajo en granjas e invernaderos.

Su uso ligado a sistemas evaporativos es muy común, siendo excepcionales extractores por desplazamiento para este tipo de sistemas de climatización.

#### Tarifa de precios ventiladores industriales de gran caudal APB

Producto	Modelo	Código	Caudal m <sup>3</sup> /h	Potencia W	Ø Ventilador mm	Nivel sonoro dB(A)	Dimensiones AxHxF (mm)	Peso (kg)	Precio €/Unidad
	APB 800	19000APB80	16.000	370	778 mm (30")	58 dB(A)	900x900x400	43	520 €
	APB 950	19000APB95	32.000	550	938 mm (36")	60 dB(A)	1060x1060x400	58	580 €
	APB 1100	1900APB110	37.000	750	1098 mm (44")	61 dB(A)	1220x1220x400	68	620 €
	APB 1250	1900APB125	45.000	1100	1245 mm (50")	63 dB(A)	1380x1380x400	88	690 €

\*\* Todos los modelos a 450 R.P.M. y tensión 400 V / III Ph / 50 Hz

EN STOCK PARA ENTREGA INMEDIATA

### 7.4- Ventiladores axiales de gran caudal serie APB con panel solar

Hélices de Aluminio de 1.110 mm de diámetro con estructura de chapa galvanizada y compuerta de lamas galvanizadas. Panel solar fotovoltaico policristalino de 350W/36V de 1.956x992x50 mm.

Motor inverter DC sin escobillas protección IP 68.

Adaptador AC/DC con 3 m. 36V\*8,9 A, que permite trabajar sin interrupción conectado a la corriente en periodos sin sol, o durante la noche, con cable de 15 m. para conectar el ventilador al panel solar.

**Aplicaciones:** Naves industriales, granjas, invernaderos e industria agrícola en general

**NOVEDADES**



#### Tarifa de precios axiales de gran caudal serie APB

Modelo	Código	Caudal m <sup>3</sup> /h	Descripción	Precio €/Unidad
APB SOLAR 1.110 mm. (48")	190APB110S	35.000	Extractor axial solar (código SN2016011) con adaptador para corriente AC/DC (HS CODE: 8414592000)	3.600 €

Plazo de entrega: Cantidades limitadas, para proyectos es necesario contar con 3 meses de plazo

### 7.5- Ventilador FJ tubular axial para granjas e invernaderos

Ventilador tubular axial en acero inoxidable para distribuir y repartir el aire caliente en instalaciones agrícolas, granjas, invernaderos, etc.

- Estructura interna y externa en acero inoxidable.
- Motor IP 44 con protección térmica.
- Hélice de 6 palas en aluminio.
- Gancho de suspensión.
- Doble rejilla de protección (lado motor y lado ventilador).
- Enderezador de flujo



#### Tarifa de precios ventilador tubular axial FJ

		FJ 18 M	FJ 18 T	FJ 22 M	FJ 22 T	FJ 25 T
Código		53802FJ101	53802FJ102	53802FJ103	53802FJ104	53802FJ105
Potencia motor (max/min)	(kW)	0,125	0,35	0,27	0,35	0,5
Giros motor	Rpm/min.	940	940	940	940	940
Caudal de aire	(m <sup>3</sup> /h)	4.750	4.750	8.000	8.000	12.050
Ø Ventilador	mm	450	450	550	550	550
Intensidad máx	A	0,65	0,2	1,4	0,38	0,55
Alimentación eléctrica	(V, ~, Hz)	230 - 1 - 50/60	400 - 3 - 50/60	230 - 1 - 50/60	400 - 3 - 50/60	400 - 3 - 50/60
Peso	(Kg.)	14	14	18	18	20,5
Dimensiones (A x L x h)	(mm.)	430 x 489 x 486	430 x 489 x 486	439 x 570 x 567	439 x 570 x 567	480 x 652 x 650
<b>PRECIO</b>	<b>Euros €</b>	<b>385 €</b>	<b>385 €</b>	<b>455 €</b>	<b>455 €</b>	<b>550 €</b>



PLAZO DE ENTREGA ESTIMADO: 3 SEMANAS

## 8. Extractores de tejado

La gama de extractores de tejado **TECNAVENTS** son de fabricación europea con una amplia gama de soluciones tanto con ventiladores axiales como centrífugos, destacando la gama EC inverter con bajo nivel sonoro y consumo.

### 8.1- Extractores de tejado con ventiladores axiales





Tarifa de precios extractores de tejado ventiladores axiales **TECNAVENTS**

Producto	Modelo Ø	Código	Caudal (m³/h)	Velocidad (r.p.m.)	Presión máx (Pa)	Consumo (W)	Intensidad (Amp.)	Medidas (mm) Base cuadrada L x L x H	Nivel Sonoro db(A)	Precio €/Unidad
<b>SERIE VOK: Ventiladores extractores axiales de tejado, con motores de 2 ó 4 polos, monofásicos, con rodamientos a bolas y grado de protección IP44.</b>										
 	VOK 1 200	2010000099	405	1300	50	43	0,28	425x425x220	32	142 €
	VOK 1 250	2010000100	1070	1300	60	68	0,48	425x425x250	48	168 €
	VOK 1 315	2010000101	1700	1300	80	110	0,75	425x425x260	54	214 €
	VOK 2E 300	2010000097	2230	2300	100	145	0,66	585x585x260	60	284 €
	VOK 4E 350	2010000098	2500	1380	100	140	0,65	655x655x260	62	348 €

STOCK PARA ENTREGA INMEDIATA.

### 8.2- Extractores de tejado con ventiladores centrífugos

Tarifa de precios extractores de tejado ventiladores centrífugos **TECNAVENTS**

<b>SERIES VKMK y VKH: Ventiladores extractores de tejado centrífugos de palas curvadas hacia atrás y motores monofásicos, con rodamientos a bolas y grado de protección IP44. La curva muy vertical permite mantener caudal constante a pesar de las variaciones de presión</b>										
 	VKMK 150	2010000089	555	2705	300	98	0,43	440x440x230	47	198 €
	VKMK 200	2010000090	950	2375	400	154	0,67	440x440x250	48	216 €
	VKMK 250	2010000091	1310	2790	450	194	0,85	590x590x249	52	231 €
	VKMK 315	2010000092	1880	2720	550	296	1,34	590x590x249	54	316 €
	VKH 4E 355	2010000093	2800	1420	250	245	1,12	598x598x348	46	518 €
	VKH 4E 400	2010000094	3400	1400	350	480	2,4	598x598x348	52	862 €
	VKH 4E 450	2010000095	3850	1350	400	640	3,1	668x668x400	53	960 €
	VKH 6E 500	2010000096	4700	880	220	385	1,82	668x668x465	47	1.056 €
	<b>SERIE VKH-EC: Ventiladores extractores centrífugos de tejado con motores Inverter electrónicos EC, sin escobillas. Los motores EC son de alta eficiencia conmutados electrónicamente y libres de rozamientos, fricciones, etc. Permiten un consumo muy bajo, con eficiencias superiores al 90%. Los ventiladores son de palas curvadas hacia atrás, con una curva muy vertical que permiten mantener el caudal constante a pesar de las variaciones de presión</b>									
 	VKH 250-EC	2010000388	1750	3580	900	0,48	3,0	435x435x289	47	1.026 €
	VKH 280-EC	2010000389	2650	2600	700	0,45	2,8	435x435x264	47	1.102 €
	VKH 310-EC	2010000390	3220	2300	650	0,48	3,1	435x435x272	48	1.304 €
	VKH 355-EC	2010000391	4500	2215	750	0,94	1,5	595x595x326	51	1.924 €
	VKH 400-EC	2010000392	5360	1755	650	0,77	1,3	595x595x357	53	2.020 €
	VKH 450-EC	2010000393	6700	1560	600	1,01	1,6	665x665x407	55	2.360 €
	VKH 500-EC	2010000394	10500	1700	850	2,7	4,3	665x665x437	63	3.062 €
	VKH 560-EC	2010000395	11400	1350	700	2,3	3,6	940x940x487	65	3.525 €

Los motores Inverter EC, consumen de 1,5 a 3 veces menos que los motores convencionales y con un nivel sonoro muy bajo, lo que les hace muy adecuados para trabajar en locales públicos, como bancos, museos, supermercados, restaurantes, hoteles, residencias, piscinas, etc. Se pueden regular además con señales 0-10 voltios en función de la temperatura, presión, contenido de humos o CO<sub>2</sub>, etc. Pueden funcionar tanto a 50 como a 60 Hz, y pueden integrarse varios ventiladores con un sistema centralizado, regulable por ordenador.

NOTA: Los ventiladores de la Serie VKH, bajo demanda, pueden prepararse también en ejecución de salida de aire vertical (VKV).

**TODOS LOS MODELOS EN STOCK PARA ENTREGA INMEDIATA A EXCEPCIÓN DE EC INVERTER CON PLAZO DE ENTREGA 6 SEMANAS**



### 8.3- Ventiladores industriales de tejado, fabricados en plástico anticorrosivo, para grandes caudales.

Producto	Modelo	Código	Diámetro ventilador	R.p.m.	Caudal m <sup>3</sup> /h.	Potencia watos	Voltaje	Dimensiones AxHxF (mm)	Peso (kg)	Precio €/Unidad
	AY-1460	20100AY1460	1.250 mm.	460	26.000	0,75	380V/50HZ/3	1850x1490x900	75 kg.	1.400 €
	AY-1060	20100AY1060	890 mm.	560	16.600	0,55	380V/50HZ/3	1420x1100x800	55 kg	995 €

PLAZO DE ENTREGA: DISPONIBLE PARA ENTREGA INMEDIATA

### 8.4- Ventiladores industriales de tejado con panel fotovoltaico.

Aplicaciones: Áticos y chalets, casas pasivas, garages, talleres, granjas, invernaderos, tiendas y carpas, naves industriales, granjas de pollos etc.,

Producto	Modelo	Código	Descripción	Especificaciones	Precio €/Unidad
	SOLARVENT 40W / 2000 m <sup>3</sup> /h	204000040W	Ventilador de tejado solar (SN2016029BK) con adaptador a la corriente eléctrica AC/DC 21V/1,5A (SN2019013) y panel fotovoltaico de 40W	Ventilador extractor de tejado con panel fotovoltaico policristalino de 40 W/21V y dimensiones 495x495x25mm. El ventilador es una hélice de 14" y palas de fibra de Nylon y aluminio, con diámetro de conducto de 368 mm. Motor inverter DC sin escobillas y protección IP 68. Techo de forma cuadrada de 600x600, y base de soporte al tejado en chapa galvanizada y pintada al horno con resina epoxy.	620 €
	SOLARVENT 20W / 1600m <sup>3</sup> /h	204000020W	Ventilador de tejado solar (SN2013003BK) con adaptador a la corriente eléctrica AC/DC 18V (SN2013016) y panel fotovoltaico de 20W	Ventilador extractor de tejado con panel fotovoltaico policristalino de 20 W/18V y dimensiones 364x410x25mm. El ventilador es una hélice de 14" y palas de fibra de Nylon y aluminio, con diámetro de conducto de 368 mm. Motor inverter DC sin escobillas y protección IP 68. Techo de forma cuadrada de 600x600, y base de soporte al tejado en chapa galvanizada y pintada al horno con resina epoxy.	530 €
	Adaptador 40w / 21V SN2019013	204000A40W	Accesorio para los ventiladores que se suministra con el ventilador	Adaptador a la corriente eléctrica 21V*1.5A AC/DC (SN2019013), incluido 3m cable, para SOLARVENT 40w (SN2016029BK), el adaptador se suministra con el ventilador y ya está incluido en el precio	30 €
	Adaptador 20w / 18V SN2013016	204000A20W		Adaptador a la corriente eléctrica 18V*1A AC/DC (SN2013016), incluido 3m cable, para SOLARVENT 20w (SN2013003BK), el adaptador se suministra con el ventilador y ya está incluido en el precio	25 €

PLAZO DE ENTREGA: DISPONIBLE PARA ENTREGA INMEDIATA.

## 9. Extractores para campanas de cocina

### 9.1- Extractores VCN y KSK

La gama de extractores TECNAVENTS VCN y KSK están pensados para campanas de cocina y están compuestos por ventiladores centrífugos para campanas de cocinas domésticas, comerciales e industriales.

#### Tarifa de precios de extractores para campanas de cocina

Producto	Modelo Ø	Código	Ø Tubos de salida (mm)	Caudal (m <sup>3</sup> /h)	Presión máx (Pa)	Consumo (W)	Intensidad (Amp.)	Medidas (mm) Base cuadrada L x L x H	Nivel Sonoro db(A)	Precio €/Unidad
SERIE VCN: Extractor centrífugo de alta presión, con ventilador de palas curvadas hacia atrás y motor monofásico de rotor exterior y rodamiento a bolas, preparado para extraer aire caliente hasta 55°C de temperatura y con rejilla protectora antipájaros. Protección IP44, preparado para intemperie.										
	VCN 125	2010000065	125	390	300	60	0,27	260x138x355	54	145 €
	VCN 150	2010000070	150	600	300	100	0,43	300x138,2x400	58	170 €
	VCN 200	2010000071	200	710	300	140	0,45	300x138,2x400	62	180 €

EN STOCK PARA ENTREGA INMEDIATA

Tarifa de precios de extractores para campanas de cocina **TECNAVENTS**

Producto	Modelo Ø	Código	Ø Tubos de salida (mm)	Caudal (m³/h)	Presión máx (Pa)	Consumo (W)	Intensidad (Amp.)	Medidas (mm) Base cuadrada L x L x H	Nivel Sonoro db(A)	Precio €/Unidad
<p><b>SERIE KSK:</b> Ventiladores extractores centrífugos diseñados para la extracción de aire contaminado y cargado de grasa, de las cocinas industriales y capaces de soportar aire caliente y húmedo hasta temperaturas de 100°C. También adecuado para extraer aire de gases de soldadura. La caja dispone de un excelente aislamiento acústico y térmico con doble pared de chapa en sándwich y con un aislamiento de lana mineral de 50 mm de espesor.</p> <p>El motor y el ventilador centrífugo, están montados sobre bisagras giratorias para permitir un fácil acceso al interior para su limpieza periódica. Los motores son monofásicos con protección térmica interior y una clasificación IP54, preparado para intemperie.</p>										
	KSK-150-4E	2010000072	150	700	180	180	1,7	410x330x365	41	810 €
	KSK-200-4E	2010000073	200	1600	250	550	3	485x365x425	45	925 €
	KSK-250-4E	2010000074	250	3400	500	1500	11	575x435x505	51	1.270 €
	KSK-315-2D	2010000223	315	4710	1000	1225	2,8	690x550x600	52	1.450 €
	KSK-355-2D	2010000224	355	6185	1200	3145	6,12	740x600x655	54	1.570 €
	KSK-400-4D	2010000225	400	5098	600	785	2,25	906x700x790	53	2.000 €
	KSK-450-4D	2010000226	450	7840	800	1350	2,81	996x750x870	56	2.320 €

EN STOCK PARA ENTREGA INMEDIATA

Producto	Modelo Ø	Código	Ø Tubos de salida (mm)	Caudal (m³/h)	Presión máx (Pa)	Consumo (W)	Intensidad (Amp.)	Medidas (mm) Base cuadrada L x L x H	Nivel Sonoro db(A)	Precio €/Unidad
<p><b>SERIE KAM:</b> Extractor centrífugo para chimeneas de hogar. Permiten recuperar el calor que se acumula en la campana de las chimeneas. Termostato incorporado regulable de 0-90°C.</p>										
	KAM 125	2010000227	2x124	400	-	108	0,81	245x260x300	42	180 €
	KAM 150	2010000228	2x149	500	-	115	0,84	285x300x300	42	200 €

EN STOCK PARA ENTREGA INMEDIATA

# 10. Cajas de ventilación

## 10.1- Cajas de ventilación con motor de transmisión directa EXC

Las cajas de ventilación **TECNAVENT SERIE EXC** vienen con ventiladores centrífugos de motor incorporado **SERIE DC**.

La gran gama que compone la serie EXC es capaz de responder a todas las necesidades del instalador de ventilación (Con motor abierto o cerrado ; 4 Y 6 Polos; una ó más velocidades; monofásicas o trifásicas ...)

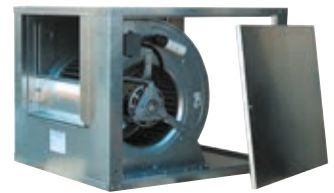

Curvas de Selección de las Cajas Serie EXC y EXC-G, con Ventilador Centrífuco Serie DC (CBM) con motor directamente acoplado

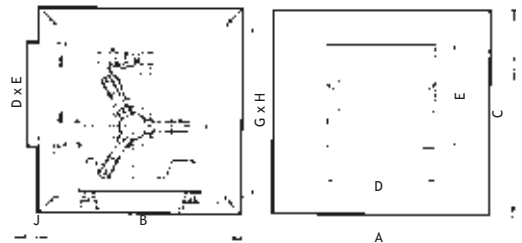
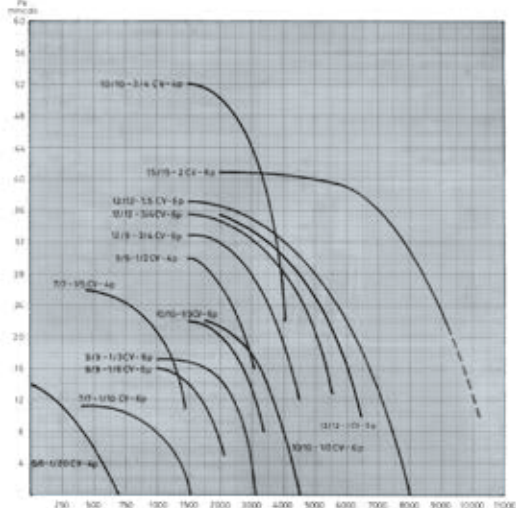

Dimensiones Cajas Serie EXC

Tamaño en mm	A	B	C	DxE Impulsión	GxH Aspiración	J	Ø equivalente
EXC-7/7	440	400	370	243x220	390x320	30	250
EXC-9/9	530	450	432	310x270	480x382	30	355
EXC-10/10	580	490	485	344x299	530x435	30	400
EXC-12/12	650	720	560	405x351	600x510	30	500
EXC-15/15	800	880	680	473x400	740x580	50	560

\* Dimensiones sujetas a modificaciones sin previo aviso



## Tarifa de precios cajas de ventilación serie EXC TECNAVENT

Tipo (Tamaño, potencia, n° de polos)	Potencia motor CV (vatios)	Velocidad motor (R.p.m.)	Intensidad máx. absorb. (Amps.)	Nivel de presión sonora dB (A)*	Caudal máximo (m³/h.)	Peso aprox. (K g.)	Precios € Con motor cerrado IP44
EXC 7/7 de 1/10, 6p. (74 w)	1/10 (74)	900	1,0	45	1500	20	273 €
EXC 7/7 de 1/5, 4p. (147 w)	1/5 (147)	1400	1,5	50	1565	19	276 €
EXC 9/9 de 1/5, 6p. (150 w)	1/5 (150)	900	2,1	51	2600	30	317 €
EXC 9/9 de 1/3, 6p. (250 w)	1/3 (250)	900	2,75	52	3000	31	330 €
EXC 9/9 de 1/2, 4p. (370 w)	1/2 (370)	1400	3,8	55	2900	33	342 €
EXC 9/9 de 3/4, 4p (550 w) 3 vel.	3/4 (550)	1400	4,5	56	3400	45	375 €
EXC 10/10 de 1/2, 4p. (370 w)	1/2 (370)	900	4,0	59	4500	41	363 €
EXC 10/10 de 3/4, 4p. (550 w)	3/4 (550)	1400	5,9	56	4000	42	370 €
EXC 12/12 de 3/4, 6p. Mono (550 w)	3/4 (550)	900	7,5	60	5670	52	518 €
EXC 12/12 1 CV. 6p. Mono (750 w)	1 (750)	900	8,0	61	6500	53	532 €
EXC 12/12 1,5 Trif. 6p. Trif. (1100 w)	1,5 Trif (1100)	900	8,0/4,0 (Trif.)	65	8000	55	545 €
EXC 15/15 3 CV. 6p. Trif. (2200 w)	1,5 Trif (2200)	900	8,8/5,1 (Trif.)	62	9100	70	920 €

\* Nivel sonoro medido a descarga libre a 3 m. de distancia

El nivel sonoro, una vez conectados los conductos de aspiración e impulsión se atenúa considerablemente

EN STOCK PARA ENTREGA INMEDIATA

## 10.2- Cajas de ventilación con motor de transmisión por poleas EXCT

Las cajas de ventilación **TECNAVENT SERIE EXCT** con ventiladores **SERIE BC** con transmisión por poleas van desde el tamaño 12/12 al 30/28 para caudales desde 4.500 m³/h hasta más de 50.000 m³/h y presiones de 10 a 60 mm. C.A.

### Características

Cajas de ventilación **TECNAVENT, Serie EXCT**, fabricadas en chapa de acero galvanizada con pintura epoxi.

Aisladas térmica y acústicamente con plancha de polietileno autoextinguible impermeable al agua y las grasas.

**Motores:** Motores trifásicos 230/400 V. 50 Hz, IP 55 y opcionalmente monofásicos, o de 2 velocidades. Clase IE2.

Los motores hasta 4 C.V. van montados sobre la voluta del ventilador y a partir de 5,5 C.V. se montan en bancada

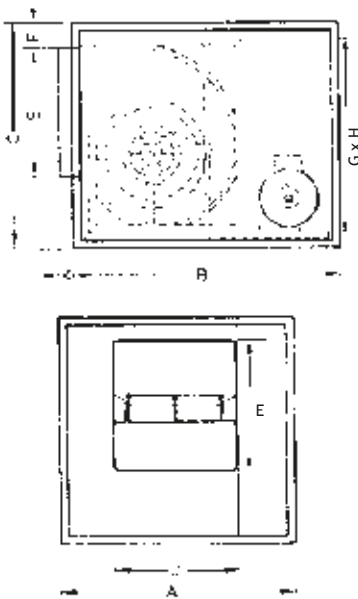
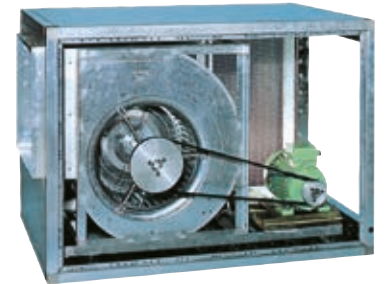

CV	12/12	15/15	18/18	20/20	22/22	25/25	30/28
A	650	800	900	1.100	1.200	1.300	1.650
B	720	880	1.000	1.200	1.200	1.600	1.650
C	560	680	820	1.000	1.090	1.225	1.450
D	395	473	556	630	690	790	905
E	350	400	480	630	700	800	930
F	25	25	25	50	50	50	50
G	550	740	850	800	900	1.000	1.000
H	510	580	710	800	900	1.000	1.000
K	50	50	50	50	50	50	50
Peso kg. (**)	75	90	120	220	280	350	450

VENTILACIÓN  
**TABLA DE SELECCIÓN VENTILADORES, CAJAS Y BANCADAS BC / EXCT / BCXT**

CAUDAL DE AIRE		DATOS DE SELECCIÓN		PRESIÓN ESTÁTICA mm. c.d.a.									
m³/h	Modelo	V m/seg.	Tipo	10	15	20	25	30	35	40	45	50	60
1.500	EXCT 7/7	9	C.V. MOTOR RPM. VENT.	0,25 1.100	0,25 1.200	0,5 1.330	0,5 1.430	0,5 1.560	0,75 1.650	0,75 1.750	1 1.850	1 1.950	1,5 2.150
2.000	EXCT 7/7	11	C.V. MOTOR RPM. VENT.	0,5 1.250	0,5 1.350	0,75 1.450	0,75 1.550	0,75 1.650	0,75 1.720	1 1.820	1 1.900	1,5 2.050	1,5 2.180
2.500	EXCT 9/9	9	C.V. MOTOR RPM. VENT.	0,5 800	0,5 920	0,5 1.025	0,5 1.120	0,75 1.220	0,75 1.300	0,74 1.400	1 1.480	1 1.570	1 1.700
3.000	EXCT 9/9	11	C.V. MOTOR RPM. VENT.	0,5 880	0,75 980	0,75 1.070	0,75 1.150	0,75 1.240	1 1.320	1 1.410	1 1.490	1 1.570	1,5 1.760
3.500	EXCT 10/10	10	C.V. MOTOR RPM. VENT.	0,75 720	0,75 800	0,75 880	1 950	1 1.025	1,5 1.100	1,5 1.180	1,5 1.240	1,5 1.300	2 1.400
4.000	EXCT 10/10	12	C.V. MOTOR RPM. VENT.	0,75 780	1 850	1 930	1 980	1 1.080	1,5 1.160	1,5 1.200	1,5 1.280	2 1.360	2 1.450
4.500	EXCT 12/12	10	C.V. MOTOR RPM. VENT.	0,75 630	0,75 700	1 740	1 830	1,5 900	1,5 960	1,5 1.045	2 1.110	1,5 1.300	2 1.250
5.000	EXCT 12/12	11	C.V. MOTOR RPM. VENT.	0,75 640	1 720	1 770	1,5 860	1,5 910	1,5 970	2 1.055	2 1.130	2 1.360	3 1.300
6.000	EXCT 12/12	13	C.V. MOTOR RPM. VENT.	1 680	1,5 740	1,5 800	1,5 890	2 980	2 1.000	2 1.080	2 1.150	2 1.170	3 1.300
7.000	EXCT 15/15	10	C.V. MOTOR RPM. VENT.	1 500	1,5 540	1,5 650	2 700	2 750	2 800	2 840	3 910	2 1.200	4 1.050
8.000	EXCT 15/15	12	C.V. MOTOR RPM. VENT.	1,5 550	1,5 600	2 680	2 730	2 780	2 830	3 880	3 920	3 960	4 1.070
9.000	EXCT 15/15	13	C.V. MOTOR RPM. VENT.	1,5 600	2 650	2 700	2 750	3 800	3 850	3 900	4 930	4 1.000	4 1.100
10.000	EXCT 18/18	11	C.V. MOTOR RPM. VENT.	1,5 480	2 510	2 560	2 600	3 660	3 700	4 740	7 770	4 800	5,5 880
11.000	EXCT 18/18	12	C.V. MOTOR RPM. VENT.	2 500	2 530	2 570	3 620	3 670	3 700	4 740	4 790	5,5 820	5,5 880
12.000	EXCT 18/18	13	C.V. MOTOR RPM. VENT.	2 510	2 550	3 600	3 630	3 690	4 720	4 750	4 790	5,5 840	5,5 900
13.500	EXCT 18/18	14	C.V. MOTOR RPM. VENT.	3 550	3 600	4 660	4 690	4 710	4 740	5,5 780	5,5 810	5,5 850	- -
15.000	EXCT 20/20	11	C.V. MOTOR RPM. VENT.	3 440	3 485	4 540	4 560	4 595	5,5 640	5,5 660	5,5 695	7,5 725	7,5 785
17.000	EXCT 20/20	13	C.V. MOTOR RPM. VENT.	4 480	4 530	4 560	5,5 590	5,5 625	5,5 660	7,5 680	7,5 710	7,5 745	7,5 790
20.000	EXCT 22/22	12	C.V. MOTOR RPM. VENT.	4 440	4 465	5,5 495	5,5 530	5,5 560	7,5 590	7,5 615	7,5 640	10 675	10 720
22.000	EXCT 22/22	13	C.V. MOTOR RPM. VENT.	4 465	5,5 495	5,5 520	5,5 550	7,5 580	7,5 610	7,5 630	7,5 650	10 690	10 720
25.000	EXCT 25/25	11	C.V. MOTOR RPM. VENT.	4 320	5,5 345	5,5 380	5,5 420	7,5 445	7,5 475	10 500	10 535	10 560	12,5 620
28.000	EXCT 25/25	13	C.V. MOTOR RPM. VENT.	5,5 325	5,5 360	7,5 400	7,5 430	7,5 450	10 480	10 510	10 535	10 560	12,5 620
30.000	EXCT 30/28	10	C.V. MOTOR RPM. VENT.	4 235	5,5 270	5,5 300	5,5 330	7,5 355	7,5 380	10 410	10 430	10 460	12,5 510
33.000	EXCT 30/28	11	C.V. MOTOR RPM. VENT.	5,5 260	5,5 280	5,5 310	7,5 335	7,5 355	10 380	10 410	10 435	12,5 470	12,5 510
36.000	EXCT 30/28	12	C.V. MOTOR RPM. VENT.	5,5 270	5,5 290	7,5 320	7,5 340	10 360	10 380	10 420	12,5 440	12,5 480	15 510
39.000	EXCT 30/28	13	C.V. MOTOR RPM. VENT.	5,5 275	7,5 300	7,5 325	10 345	10 375	12,5 390	12,5 430	12,5 450	15 500	15 510

NOTA: Para seleccionar ventiladores y Cajas BCS / EXCT-SA de simple aspiración, se tendrá en cuenta que a igualdad de presión y revoluciones el ventilador da la mitad de caudal y necesita la mitad de potencia. Ejemplo: Si se necesitan 6000 m³/h a 30 mm, buscamos en el doble de caudal, es decir: 12.000 m³/h. a 30 mm., vemos que necesitamos un 18/18 con 3 CV a 690 r.p.m. Entonces la selección necesaria será un ventilador de simple aspiración BCS-18/8 con 1,5 CV a 690 r.p.m.

## Tarifa de precios cajas de ventilación serie EXCT TECNAVENT

Motor		12/12 (33/33)	15/15 (39/39)	18/18 (47/47)	20/20	22/22	25/25	30/28
C.V.	kW							
1/2	0,37							
3/4	0,55	759 €						
1	0,75	770 €						
1,5	1,1	799 €	911 €	996 €				
2	1,5	883 €	944 €	1.080 €				
3	2,2	908 €	975 €	1.113 €	2.448 €	2.988 €		
4	3		1.019 €	1.137 €	2.529 €	3.059 €	3.212 €	3.733 €
5,5	4			1.307 €	2.636 €	3.194 €	3.352 €	3.812 €
7,5	5,5			1.621 €	2.899 €	3.461 €	3.642 €	3.969 €
10	7,5				3.091 €	3.727 €	3.908 €	4.078 €
15	11					4.241 €	4.444 €	4.763 €
20	15							5.173 €

NOTA: Para los tamaños pequeños consultar Cajas insonorizadas KSB (Sección 6.3- Cajas de ventilación para conductos), con ventilador de alta presión, de rotor externo. Son más silenciosas y gracias a su ventilador de álabes curvados hacia atrás y motor de rotor exterior, proporcionan una curva muy vertical de caudal constante, a pesar de los cambios de pérdida de carga, que hace innecesaria la transmisión por poleas.

\*\* Hasta 18/18 EN STOCK PARA ENTREGA INMEDIATA. MODELOS SUPERIORES 2 SEMANAS

### 10.3- Cajas de ventilación 400°/2h Serie EXCT-C

Las cajas de ventilación TECNAVENTS EXCT-C 400°/2H vienen con motor y transmisión en el interior y homologadas para trabajar en el exterior de la zona de incendios y desenfumage con capacidad de trasegar aire a 400°/2H.



#### Dimensiones mm

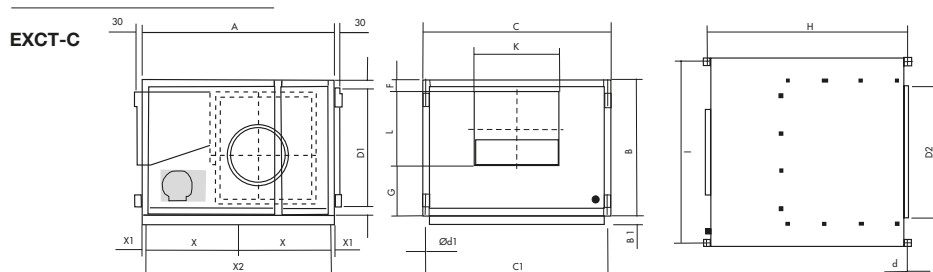

Modelo	A	B	B1	C	C1Ø	d	Ø d1	D1	D2	F	G	H	I	K	L	X	X1	X2
EXCT-C-12/12	970	680	-	945	902	10.5	9	554	620	80	250	1020	900	395	350	-	-	-
EXCT-C-15/15	1100	776	-	1100	1057	10.5	9	650	720	80	285	1150	1055	483	411	-	-	-
EXCT-C-18/18	1278	900	60	1250	1207	10.5	11	774	870	95	325	1328	1205	552	480	614.5	20	1229
EXCT-C-20/20	1495	1050	60	1474	1431	13	11	954	1100	122	347	1555	1419	611	611	722.5	20	1545
EXCT-C-22/22	1640	1180	60	1625	1582	13	11	1054	1250	125	350	1700	1570	665	705	795.5	20	1591
EXCT-C-25/25	1800	1300	60	1825	1782	13	11	1174	1450	125	369	1860	1770	775	806	875.5	20	1751
EXCT-C-30/28	2000	1525	60	2134	2091	13	11	1399	1760	118	465	2060	2079	900	942	975.5	20	1951

## Tarifa de precios de cajas de ventilación serie EXCT-C/400°/2h. TECNAVENT

C.V.	kW	12/12 (33/33)	15/15 (39/39)	18/18 (47/47)	20/20	22/22	25/25	30/28
1/2	0,37	1.404 €						
3/4	0,55	1.471 €	1.621 €					
1	0,75	1.488 €	1.646 €	1.815 €				
1,5	1,1	1.513 €	1.670 €	1.834 €				
2	1,5	1.543 €	1.682 €	1.851 €	3.146 €	3.219 €		
3	2,2	1.604 €	1.755 €	1.888 €	3.158 €	3.267 €	3.945 €	4.356 €
4	3	1.676 €	1.767 €	1.936 €	3.207 €	3.328 €	3.903 €	4.375 €
5,5	4		1.891 €	2.045 €	3.859 €	3.461 €	4.114 €	4.490 €
7,5	5,5			2.197 €	3.606 €	3.673 €	4.235 €	4.671 €
10	7,5			2.759 €	3.824 €	3.963 €	4.513 €	4.985 €
15	11					4.477 €	4.985 €	5.445 €
20	15					4.888 €	5.445 €	5.881 €
25	18,5							6.824 €

NOTA: Si se desea la salida hacia arriba, el precio es un 18% adicional

\*\* PLAZO DE ENTREGA 2 / 3 SEMANAS.

A partir del tamaño 18/18 si van ubicadas en exterior necesitan tejadillo:

TEJADILLO 18/18 ..... 129 €

TEJADILLO 20/20 ..... 249 €

TEJADILLO 22/22 ..... 257 €

TEJADILLO 25/25 ..... 285 €

TEJADILLO 30/28 ..... 318 €

## 11. Ventiladores industriales TECNAVENT

### 11.1. Ventiladores industriales de tambor

Ventiladores industriales de tambor de gran caudal portátiles de suelo.

- Serie HVF diseñada con ruedas para facilitar la movilidad.
- Tres velocidades de ventilación.
- Ángulo de incidencia ajustable
- protector térmico incorporado.
- Rejilla protectora para mantener el ventilador seguro.
- Ideal para ventilación de fábricas, industrias, garajes.



Modelo HVF-60L



Modelo HVF-90L



Modelo FE4-40/45/50

### Tarifa de precios ventiladores industriales de tambor TECNAVENT

Modelo	Código	Velocidad baja / media / alta				Precio €/Ud.
		Potencia (W)	Velocidad (Rpm)	Caudal m³/min	Nivel sonoro dB	
HVF-60L 600 mm (24")	2020HVF60L	160	910	214	60	240 €
		190	1050	230	65	
		260	1360	302	70	
HVF-90L 900 mm (36")	2020HVF90L	520	850	350	65	536 €
		650	1050	460	75	
		/	/	/	/	
FE4-40 (16")	20200FE440	67	950	48	55	75 €
		80	1150	60	58	
		100	1400	72	60	
FE4-45 (18")	20200FE445	70	950	57	58	85 €
		90	1150	69	60	
		110	1400	84	62	
FE4-50 (20")	20200FE450	90	950	65	58	95 €
		115	1150	78	60	
		150	1400	96	62	

STOCK ENTREGA INMEDIATA

## 11.2. Ventiladores industriales de pie/pared

Estos ventiladores han sido diseñados para entornos industriales: almacenes, fábricas, centros de trabajo...

- Con pedestal o soporte de pared
- Motor de bajo consumo y bajo nivel sonoro
- Tres velocidades
- Ángulo de oscilación regulable. Dos o tres álabes dependiendo del tamaño.



Modelo DFP500/600-T



Modelo DFP650/750-T



Modelo DFP500/600-TW



Modelo DFP650/750-TW

### Tarifa de precios ventiladores industriales TECNAVENT

Modelo	Código	Velocidad baja / media / alta				Precio €/Ud.
		Potencia (W)	Velocidad (rpm)	Caudal m <sup>3</sup> /min	Nivel sonoro dB	
<b>Ventiladores industriales de pie</b>						
<b>DFP500-T</b> 500 mm (20")	202DFP500T	90	1100	85	48	<b>120 €</b>
		95	1250	105	50	
		120	1400	120	50	
<b>DFP600-T</b> 600 mm (24")	202DFP600T	110	1100	115	52	<b>130 €</b>
		120	1250	135	56	
		155	1400	175	62	
<b>DFP650-T</b> 650 mm (26")	202DFP650T	130	1100	135	55	<b>140 €</b>
		145	1250	170	60	
		170	1400	195	68	
<b>DFP750-T</b> 750 mm (30")	202DFP750T	160	1100	195	58	<b>145 €</b>
		175	1250	245	70	
		220	1400	270	75	
<b>Ventiladores industriales de pared</b>						
<b>DFP500-T+W</b> 500 mm (20")	202DFP500W	90	1100	85	48	<b>120 €</b>
		95	1250	105	50	
		120	1400	120	55	
<b>DFP600-TW</b> 600 mm (24")	202DFP600W	110	1100	115	52	<b>130 €</b>
		120	1250	135	56	
		155	1400	175	62	
<b>DF650-TW</b> 650 mm (26")	202DFP650W	130	1100	135	55	<b>140 €</b>
		145	1250	160	60	
		170	1400	195	68	
<b>DF750-TW</b> 750 mm (30")	202DFP750W	160	1100	195	58	<b>145 €</b>
		175	1250	245	70	
		220	1400	270	75	

Precio accesorio soporte mural W (Wall bracket): 16 €

STOCK ENTREGA INMEDIATA

## 12. Extractores tubulares portátiles

Extractores tubulares portátiles TECNAVENT serie PVT caracterizados por su alta eficiencia y bajo nivel sonoro. Muy sencilla la movilidad del equipo.



Manguera flexible

Modelo	Código	Consumo (W)	Caudal m³/h	Presión disponible (Pa)	Nivel sonoro (dBA)	Precio (€/Ud) Ventilador	Precio €/Unidad (Manguera en tramos de 5 m.)
PVT-20	20000PVT20	130	1300	200	65	110 €	60 €
PVT-25*	20000PVT25	180	2000	250	70	115 €	65 €
PVT-30*	20000PVT30	380	3400	350	80	135 €	70 €
PVT-35*	20000PVT35	750	5100	440	85	210 €	75 €
PVT-40*	20000PVT40	1100	7700	520	90	250 €	82 €
PVT-45	20000PVT45	1800	10000	660	95	335 €	95 €
PVT-50	20000PVT50	2000	12000	800	100	365 €	105 €

\* Los modelos de tamaño 2 tienen siete álabes y los modelos de tamaño 3 y 4 tienen 4 álabes.

STOCK PARA ENTREGA INMEDIATA

## 13. Reguladores y accesorios ventilación

### 13.1- Reguladores de velocidad ventilación **TECNAVENTS**



**Modelo RS-1-300**  
1,5 Amp. - 300 vatios máx.  
Modelo para encastrar  
**Precio: 26 €**  
Código: 2010000115  
EN STOCK PARA ENTREGA INMEDIATA



**Modelo RS-1-400**  
1,8 Amp. - 400 vatios máx.  
Modelo para encastrar  
**Precio: 32 €**  
Código: 2010000102  
EN STOCK PARA ENTREGA INMEDIATA



**Modelo P3-1-300**  
3 Amp.  
Conmutador de 3 velocidades  
**Precio: 12 €**  
Código: 2010000150  
PLAZO ENTREGA 3 SEMANAS



**Modelo RS-2,5 N**  
2,5 Amp.  
Modelo para superficie (N)  
Con interruptor ON/OFF y luz piloto  
**Precio: 44 €**  
Código: 2010000103  
EN STOCK PARA ENTREGA INMEDIATA



**Modelo PR - 5,0 N**  
5 Amp.  
Modelo de superficie  
Conmutador de 3 Velocidades  
Con interruptor ON/OFF y luz piloto  
**Precio: 27 €**  
Código: 2010000180  
PLAZO ENTREGA 3 SEMANAS



**Modelo Interruptor P2-10**  
con 2 velocidades y ON/OFF,  
para todos los modelos de 2 velocidades.  
Intensidad máxima 10 Amp.  
**Precio: 13,00 €**  
EN STOCK PARA ENTREGA INMEDIATA



**Modelo R-1/010**  
Regulador de velocidad para motores electrónicos EC  
Regulación 0-10V  
**Precio: 23,00 €**  
EN STOCK PARA ENTREGA INMEDIATA

## 13.2- Junta flexible antivibratoria

La junta flexible antivibratoria **TECNA CLIMATECH** es imprescindible para la conexión flexible entre ventiladores y equipos de climatización con los conductos de distribución.

Nuestra junta flexible antivibratoria viene con engatillado tipo LOC-4 y chapa de acero galvanizada de 0,4 mm. (28 ga.) según Normas Europeas.



Detalle junta flexible antivibratoria



Detalle engatillado tipo LOC-4



Presentación en rollos de 25 metros  
Ancho standard 45 + 60 + 45 mm.

Con objeto de impedir y aislar las vibraciones originadas por los climatizadores, ventiladores y otros equipos conectados a los conductos de distribución de aire, se recomienda instalar una junta flexible antivibratoria entre la salida de aire de los equipos y el conducto.

Es necesario por lo tanto seleccionar una lona estanca, impermeable y flexible, de alta calidad y homologada, que pueda soportar las temperaturas tanto del interior como del exterior del conducto.

La junta flexible **CLIMATECH** de **TECNA**, con su exclusivo sistema de unir la chapa con la lona antivibratoria forma un conjunto perfecto, estanco y con una elevada resistencia mecánica.

Habitualmente disponemos en stock de:

**Modelo: BR-25 (RO-4560-25)** utilizado para ventilación en general.

**Modelo: BPU-25 (PU-4560-25)** Homologada para 400°/2 horas.

### Tarifa de precios junta flexible antivibratoria TECNA CLIMATECH

Tipo	Ancho total mm.	Código	Precio Rollo 25 m.
BR-25, RO-4560-25	150 mm.	1700000000	50 €
BPU-25, PU-4560-25	150 mm.	1700000006	90 €

\* Precios con descuentos especiales en pedidos por palets.

STOCK PARA ENTREGA INMEDIATA

## 13.3- Cintas adhesivas de aluminio



### Tarifa de precios cintas adhesivas de aluminio

Modelo	Medidas	Rollos/Caja	Código	Precio €/Rollo
T 249-40 Micras.	50 mm x 50	24	3503245050	6,05 €
T 249-40 Micras.	75 mm x 50	16	3503247750	9,18 €

\* Precios con descuentos especiales en pedidos por palets

STOCK PARA ENTREGA INMEDIATA

## 13.4- Masilla de sellado

### TECNA IDENDEN 40-320



Modelo 40-320 utilizado para ventilación en general.

Composición: Polímero acrílico a base de agua

Temperatura de funcionamiento: -20 °C hasta + 90°C

Presentación: Botes de 6 Kg.

### Tarifa de precios Masilla de sellado

Modelo	Código	Peso kg.	Precio € /bote
40-320	40.320 M1	6	22,50 €

\* Precios con descuentos especiales en pedidos por palets

STOCK PARA ENTREGA INMEDIATA

**NOVEDADES**

## 13.5- Silenciadores

Las series de silenciadores cilíndricos **TECNA SCO/VIE** y **TECNA SC/VIE** se utilizan para reducir el ruido en el aire acondicionado y ventilación, insertados en conductos circulares o en ventiladores.

### Diseño

- Cuerpo cilíndrico de chapa galvanizada con extremos con insertos roscados
- Forro interior con material absorbente de sonido en la densidad de lana de roca de 70 Kg/m<sup>3</sup>, cubierto por fibra de vidrio superficie de resistencia al fuego M CERO.
- La superficie interior del silenciador se compone de micro-red.

La serie **SC/VIE** puede conectarse directamente a las bridas de los ventiladores de hélice conducidos.

La serie **SCO/VIE** incorpora además la ojiva para aumentar la atenuación del ruido interno.

\*\*\*Las dos series **SCO/VIE** - **SC/VIE**, proporcionan tres longitudes de los cuales 1 a 1,5 - 2 veces el diámetro interno.

La serie **SCO/VIE** (con ojiva), requiere la instalación de un canal circular con la misma sección de los ventiladores axiales internos, con una longitud mínima de un diámetro, colocado entre el silenciador y el ventilador, tanto en admisión, como en impulsión, propiciando también una mayor amortiguación de ruido, lo que lamentablemente genera pérdidas de carga adicional en el sistema, de acuerdo con el flujo de aire (ver gráfico relacionado con el AP (Pa) de cada tamaño). A petición se puede realizar ejecuciones en acero. Campo de trabajo -40 ° C a + 150 ° C.

### Tarifa de precios silenciadores circulares.

#### Silenciadores flexibles para conductos de ventilación



Modelo Diámetro x Longitud	Código	P.V.P.	Dimensiones D/D1	Reducción sonora a 1000/2000 Hz. db(A)
SRP 100/900	2010000318	24 €	100-162	40/33 db(A)
SRP 125/900	2010000319	26 €	125-187	37/36 db(A)
SRP 150/900	2010000320	30 €	150-212	36/34 db(A)
SRP 200/900	2010000321	38 €	200-264	24/28 db(A)
SRP 250/900	2010000322	48 €	250-314	25/16 db(A)
SRP 315/900	2010000323	53 €	315-365	24/14 db(A)

Fabricados con tubo de aluminio flexible exterior y lámina de aluminio interior perforada

Aislamiento de lana mineral de 25 mm., de espesor.

con manguitos circulares de chapa galvanizada en ambos extremos.

Pérdida de carga aproximada: entre 20 y 40 Pa, a los caudales recomendados.



### Silenciadores rígidos en chapa de acero galvanizada para conductos de ventilación



Modelo Diámetro x Longitud	Código	P.V.P.	Dimensiones D/D1	Reducción sonora a 1000/2000 Hz. db(A)
SR 100/900	2010000324	55 €	100-202	44/30 db(A)
SR 125/900	2010000325	65 €	125-225	43/22 db(A)
SR 150/900	2010000326	72 €	150-252	36/25 db(A)
SR 200/900	2010000327	91 €	200-318	39/23 db(A)
SR 250/900	2010000328	110 €	250-358	32/20 db(A)
SR 315/900	2010000329	126 €	315-403	30/14 db(A)
SR 355/900	2010000330	196 €	355-453	25/15 db(A)
SR 400/900	2010000331	240 €	400-503	15/9 db(A)

Fabricados con tubo spiro de chapa de acero galvanizada un tubo interior perforado y lana mineral acústica. Aislamiento de lana mineral de 50 mm., de espesor.

con manguitos circulares de chapa galvanizada en ambos extremos.

Pérdida de carga aproximada: entre 10 y 30 Pa, a los caudales recomendados.

**STOCK PARA ENTREGA INMEDIATA**

### 13.6. Cajas filtrantes

Los cajones de filtros externos incluyen un filtro F7, F8 ó F9 en su interior.

Esto permite poder intercalar filtros en el conducto según las necesidades de la instalación.



Cajón exterior con filtro interno

Caudal máximo (m³/h)	Diámetro bocas (mm)	Medidas cajón externo con un filtro (F7/F8/F9)	Precio con filtro F7 ó F8 €	Precio con filtro F9 €	Códigos F7 / F8 / F9
410	150	240x240x200	69 €		73FPF70400 / 73FPF80400 / 73FPF90400
650	150	340x240x200	97 €	145 €	73FPF70650 / 73FPF80650 / 73FPF90400
900	150	340x240x200	97 €		73FPF70650 / 73FPF80650 / 73FPF90400
1250	180	340x300x200	101 €		73FPF71250 / 73FPF81250 / 73FPF91250
1550	250	450x340x200	110 €	255 €	73FPF71500 / 73FPF81500 / 73FPF91500
1850	250	450x340x200	110 €		73FPF71800 / 73FPF81800 / 73FPF91500
2300	315	500x400x200			73FPF72200 / 73FPF82200 / 73FPF92200
2900	315	500x400x200	120 €	325 €	73FPF72200 / 73FPF82200 / 73FPF92200
3450	315	500x400x200			73FPF72200 / 73FPF82200 / 73FPF92200
3950	350	630x500x200			73FPF73900 / 73FPF83900 / 73FPF93900
4450	350	630x500x200	184 €	350 €	73FPF73900 / 73FPF83900 / 73FPF93900
5600	350	630x500x200			73FPF73900 / 73FPF83900 / 73FPF93900
6750	450	630x700x200			73FPF76500 / 73FPF86500 / 73FPF96500
7900	450	630x700x200	360 €	530 €	73FPF76500 / 73FPF86500 / 73FPF96500

EN STOCK PARA ENTREGA INMEDIATA, HASTA EL Ø350 INCLUIDO. RESTO DE MODELOS: 2/3 SEMANAS





### 13.7. Filtros para cajas de ventilación

FILBOX	Dimensiones mm.	Códigos F7	Códigos F8	Precio filtros F7 y F8	Códigos F9	Precio filtros F9
80	220X200X25	73FIB70080	73FIB80080	32 €	73FIF90080	42 €
100	240x240x25	73FIF70400	73FIF80400	32 €	73FIF90400	42 €
125	340x240x25	73FIF70650	73FIF80650	42 €	73FIF90650	49 €
150	340x240x25	73FIF71650	73FIF81650	42 €	73FIF90650	49 €
200	340x300x25	73FIF71250	73FIF71250	49 €	73FIF91250	57 €
315	450x340x25	73FIF71500	73FIF81500	60 €	73FIF91500	68 €
350	500x400x48	73FIF72200	73FIF72200	67 €	73FIF92200	87 €
400	500x400x48	73FIF72200	73FIF82200	67 €	73FIF92200	87 €
450	700x625x48	73FIE74500	73FIE84500	112 €	73FIF94500	129 €





STOCK PARA ENTREGA INMEDIATA

## 13.8. Accesorios para conductos de ventilación

Bocas de extracción o impulsión de plástico ABS

Modelo	Diámetro (mm)	Código	Precio Unidad €	
<b>Serie VR para conductos rígidos o falso techo, con regulación de caudal incorporada</b>				
	A 80VR	80	2010000229	3,70 €
	A 100VR	100	2010000195	3,95 €
	A 125VR	125	2010000231	4,95 €
	A 150VR	150	2010000232	6,50 €
	A 200VR	200	2010000233	10,10 €
<b>Serie VRF para conductos flexibles, con manguito de apriete para el tubo, con regulación de caudal incorporada</b>				
	A 80VRF	80	2010000062	5,50 €
	A 100VRF	100	2010000058	5,70 €
	A 125VRF	125	2010000059	6,30 €
	A 150VRF	150	2010000060	8,00 €
	A 200VRF	200	2010000061	13,30 €
<b>Difusores de plástico ABS para impulsión o extracción, con malla anti-insectos y anillo de retención para tubo flexible</b>				
	MV 80 PFs	80	2010000199	4,80 €
	MV 100 PFs	100	2010000200	5,30 €
	MV 125 PFs	125	2010000201	6,40 €
	MV 150 PFs	150	2010000202	7,70 €
	MV 200 PFs	200	2010000203	10,65 €
	MV 250 PFs	250	2010000204	17,50 €
	MV 315 PFs	315	2010000205	27,15 €
<b>TOMAS DE AIRE EXTERIOR (Aspiración/Impulsión)</b>				
<b>Bocas de acero inoxidable (con rejilla anti-insectos)</b>				
	MVM 102 bVs N	97	2030000045	12,40 €
	MVM 122 bVs N	120	2030000001	18,00 €
	MVM 152 bVs N	145	2030000002	21,50 €
	MVM 202 bVs N	195	2030000003	52,40 €
	<b>Tomas de aire exterior (Aspiración/Impulsión), en plástico blanco, para conducto circular</b>			
<b>MV-V con manguito circular</b>				
	MV 102 V	100	2030000046	5,40 €
	MV 122 V	125	2030000047	7,00 €
	MV 152 V	150	2030000048	9,00 €
	Múltiple, para diámetros 100/110/120/130/150 mm.			
	MV 122 N/Multi	100 a 150	2030000049	8,00 €

STOCK PARA ENTREGA INMEDIATA

Modelo	Diámetro (mm)	Código	Precio Unidad €	
<b>Reducciones para tubo SPIRO y tubo flexible. Fabricadas en acero y revestidas de plástico polímero blanco</b>				
<b>Permite conectar entre si tubos de diferente diámetro</b>				
	RM 80/100	80/100	2030000050	10,40 €
	RM 100/125	100/125	2030000051	11,00 €
	RM 125/150	125/150	2030000052	14,20 €
	RM 150/160	150/160	2030000053	16,20 €
	RM 150/200	150/200	2030000054	21,00 €
	RM 200/250	200/250	2030000055	28,00 €
	RM 250/315	250/315	2030000056	36,50 €
<b>Reducciones de plástico PLASTIVENT, para conectar tubos de plástico o flexibles de diferentes diámetros</b>				
	110	80-100	2030000066	1,64 €
	211	100-125	2030000067	1,38 €
	312	125-150	2030000068	2,08 €
	413	150-200	2030000069	3,16 €
<b>Reducción múltiple PLASTIVENT multi step</b>				
	Multi-step 310	80 a 150	2030000057	2,80 €
<b>Manguitos de unión para tubo SPIRO y tubos flexibles. Fabricados en acero y revestidos de plástico polímero blanco</b>				
	PM 80	80	2030000058	3,30 €
	PM 100	100	2030000059	3,50 €
	PM 125	125	2030000060	4,30 €
	PM 150	150	2030000061	5,20 €
	PM 200	200	2030000062	6,30 €
	PM 250	250	2030000063	8,00 €
	PM 315	315	2030000064	9,00 €
<b>Manguitos de unión de plástico PLASTIVENT. Permiten la unión de tubos rígidos o flexibles.</b>				
	111	100	2030000070	0,86 €
	212	125	2030000071	1,43 €
	313	150	2030000072	2,20 €
	414	200	2030000073	2,60 €

## 14. Ventilación industrial y de tejado **TECNAVENT**

La gama de ventiladores **TECNAVENT** se amplía ahora con una gama de ventiladores industriales compuesta principalmente por:

- Ventiladores extractores de tejado axiales y centrífugos
- Ventiladores extractores de tejado con salida horizontal o vertical.
- Ventiladores extractores para aplicaciones especiales:
- Ventiladores para altas temperaturas en continuo (200°C/24h.)
- Ventiladores homologados 400°/2h, con certificado APPLUS
- Ventiladores antideflagrantes con motor ATEX
- Ventiladores tubulares axiales con carcasa larga o carcasa corta.
- Ventiladores Axiales de pared
- Unidades de ventilación centrífugas Serie UFA con filtros de carbón activo para desodorizar, y ventiladores de transmisión por poleas.
- Cajas de ventilación CCT muy robustas, homologadas 400°/2h, con ventiladores centrífugos de alta presión y motor exterior con transmisión por poleas



## 14.1- TN: Extractores de tejado centrífugos con salida horizontal

Para la extracción de aire en industrias, edificios, restaurantes, cocinas y ventilación en general, con temperaturas hasta +80°C en continuo. Gracias a su elevada presión disponible, permite la instalación de conductos. Motores monofásicos 230V/50 Hz, trifásicos una velocidad 230/400V/50 Hz, o trifásicos dos velocidades con una única tensión 400V/50 Hz. Aislamiento clase F, protección IP 55



TN		Datos técnicos					Precio	Accesorios	
Modelo	Código	Fases	Caudal de aire	Presión	Potencia	Velocidad	€	Soporte	Compuerta de sobrepresión
			m³/h	Pa	kW	Rpm		Código / €	Código / €
TN 05 P4M	9999267	M	1150	190	0,12	1400	414,31 €		
TN 05 P4T	9999266	T	1150	190	0,12	1400	371,76 €	7999954	7999778
TN 05 P6T	9999264	T	750	100	0,09	900	391,91 €	51,84 €	77,76 €
TN 20 P4M	9999252	M	1800	290	0,18	1400	576,67 €		
TN 20 P4T	9999251	T	1800	290	0,18	1400	470,30 €	7999954	7999783
TN 20 P6T	9999249	T	1100	120	0,09	900	506,12 €	51,84 €	89,64 €
TN 20 P4/6T	9999254	T	1800/1100	120/290	0,26 / 0,09	1400/900	612,50 €		
TN 30 P4M	9999246	M	3050	380	0,25	1400	664,01 €		
TN 30 P4T	9999245	T	3050	380	0,25	1400	555,39 €		
TN 30 P6T	9999243	T	2000	155	0,18	900	569,95 €	7999952	7999780
TN 30 P8T	9999242	T	1600	90	0,12	700	671,85 €	57,24 €	103,68 €
TN 30 P4/6T	9999248	T	3050/2000	380/155	0,26 / 0,09	1400/900	712,15 €		
TN 40 P4M	9999239	M	4050	450	0,37	1400	705,43 €		
TN 40 P4T	9999238	T	4050	450	0,37	1400	604,66 €		
TN 40 P6T	9999236	T	2650	185	0,18	900	602,42 €	7999952	7999779
TN 40 P8T	9999235	T	1900	130	0,12	700	742,39 €	57,24 €	109,08 €
TN 40 P4/6T	9999241	T	4050/2650	450/185	0,55 / 0,18	1400/900	749,11 €		
TN 50 P4M	9999233	M	5600	540	0,75	1400	931,78 €		
TN 50 P4T	9999232	T	5600	540	0,75	1400	825,70 €		
TN 50 P6T	9999229	T	3600	230	0,37	900	756,14 €	7999951	7999777
TN 50 P8T	9999228	T	2600	140	0,18	700	888,44 €	68,04 €	124,20 €
TN 50 P4/6T	9999234	T	5600/3600	540/230	0,75 / 0,25	1400/900	951,78 €		
TN 50 P6/8T	9999231	T	3600/2600	230/140	0,37 / 0,15	900/700	899,15 €		
TN 60 P4T	9999225	T	7800	620	1,5	1400	942,04 €		
TN 60 P6T	9999223	T	5100	260	0,37	900	851,94 €		
TN 60 P8T	9999222	T	3900	155	0,18	700	986,51 €	7999951	7999776
TN 60 P4/6T	9999227	T	7800/5100	620/260	1,1 / 0,37	1400/900	1.171,25 €	68,04 €	138,24 €
TN 60 P6/8T	9999224	T	5100/3900	260/155	0,37 / 0,15	900/700	1.021,20 €		
TN 70 P6T	9999219	T	7000	380	0,75	900	1.194,08 €		
TN 70 P8T	9999217	T	5500	230	0,37	700	1.203,20 €	7999950	7999775
TN 70 P6/8T	9999220	T	7000/5500	380/230	0,75 / 0,3	900/700	1.453,43 €	79,92 €	152,28 €
TN 80 P6T	9999214	T	10700	490	1,1	900	1.448,41 €		
TN 80 P8T	9999213	T	8400	290	0,55	700	1.407,35 €	7999949	7999774
TN 80 P6/8T	9999216	T	10700/8400	490/290	1,4 / 0,6	900/700	1.731,12 €	79,92 €	183,60 €
TN 90 P6T	9999210	T	14000	550	2,2	900	1.756,34 €		
TN 90 P8T	9999209	T	11000	330	1,1	700	1.646,85 €	7999949	7999773
TN 90 P6/8T	9999212	T	14000/11000	550/330	1,84 / 0,81	900/700	1.977,47 €	79,92 €	197,64 €
TN 100 P6T	9999262	T	18200	640	3	900	2.112,17 €		
TN 100 P8T	9999261	T	15000	380	2,2	700	2.109,89 €	7999949	7999773
TN 100 P6/8T	9999263	T	18200/15000	640/380	3 / 1,5	900/700	2.826,11 €	79,92 €	197,64 €
TN 110 P6T	9999259	T	23800	720	4	900	3.165,98 €		
TN 110 P8T	9999258	T	19000	430	3	700	3.061,05 €	7999953	7999785
TN 110 P6/8T	9999260	T	23800/19000	720/430	4,4 / 2,9	900/700	3.961,66 €	108,00 €	315,36 €
TN 120 P6T	9999256	T	30000	760	7,5	900	3.829,73 €		
TN 120 P8T	9999255	T	24800	460	4	700	3.617,60 €	7999953	7999784
TN 120 P6/8T	9999257	T	30000/24800	760/460	7,5 / 3,7	900/700	4.832,82 €	108,00 €	383,40 €

PLAZO DE ENTREGA ESTIMADO: 3/4 SEMANAS

## 14.2- TN-ATX: Extractores de tejado centrífugos con salida horizontal y motores ATEX

Extractores con motores anti-explosivos para trabajar en zona de riesgo con presencia de sustancias o gases explosivos o inflamables, pinturas, salas de baterías, etc. Motores cerrados, con ventilación externa, aislamiento clase F, certificados "II2G Ex IIB T4 Gb ATEX CE IP 55"



TN-ATEX		Datos técnicos					Precio	Accesorios	
Modelo	Código	Fases	Caudal de aire	Presión	Potencia	Velocidad	€	Soporte	Compuerta de sobrepresión
			m³/h	Pa	kW	Rpm		Código / €	Código / €
TN-ATEX 05 P4M	9999126	M	1150	190	0,12	1400	1.140,80 €		
TN-ATEX 05 P4T	9999125	T	1150	190	0,12	1400	934,42 €	7999954	7999778
TN-ATEX 05 P6T	9999124	T	750	100	0,09	900	984,31 €	51,84 €	77,76 €
TN-ATEX 20 P4M	9999118	M	1800	290	0,18	1400	1.322,24 €		
TN-ATEX 20 P4T	9999117	T	1800	290	0,18	1400	1.009,26 €	7999954	7999783
TN-ATEX 20 P6T	9999116	T	1100	120	0,09	900	1.068,23 €	51,84 €	89,64 €
TN-ATEX 20 P4/6T	9999119	T	1800/1100	120/290	0,18/0,11	1400/900	1.265,54 €		
TN-ATEX 30 P4M	9999114	M	3050	380	0,25	1400	1.460,59 €		
TN-ATEX 30 P4T	9999113	T	3050	380	0,25	1400	1.181,63 €		
TN-ATEX 30 P6T	9999111	T	2000	155	0,18	900	1.196,37 €	7999952	7999780
TN-ATEX 30 P8T	9999110	T	1600	90	0,12	700	1.255,34 €	57,24 €	103,68 €
TN-ATEX 30 P4/6T	9999115	T	3050/2000	380/155	0,30/0,11	1400/900	1.476,47 €		
TN-ATEX 40 P4M	9999108	M	4050	450	0,37	1400	1.601,21 €		
TN-ATEX 40 P4T	9999107	T	4050	450	0,37	1400	1.245,13 €		
TN-ATEX 40 P6T	9999105	T	2650	185	0,18	900	1.222,45 €	7999952	7999779
TN-ATEX 40 P8T	9999104	T	1900	130	0,12	700	1.285,96 €	57,24 €	109,08 €
TN-ATEX 40 P4/6T	9999109	T	4050/2650	450/185	0,37/0,22	1400/900	1.537,70 €		
TN-ATEX 50 P4M	7999503	M	5600	540	0,75	1400	1.943,04 €		
TN-ATEX 50 P4T	9999102	T	5600	540	0,75	1400	1.570,59 €		
TN-ATEX 50 P6T	9999101	T	3600	230	0,37	900	1.479,87 €	7999951	7999777
TN-ATEX 50 P8T	9999100	T	2600	140	0,18	700	1.527,50 €	68,04 €	124,20 €
TN-ATEX 50 P4/6T	9999103	T	5600/3600	540/230	0,75/0,4	1400/900	2.009,45 €		
TN-ATEX 60 P4T	9999098	T	7800	620	1,5	1400	1.746,36 €		
TN-ATEX 60 P6T	9999097	T	5100	260	0,37	900	1.573,99 €	7999951	7999776
TN-ATEX 60 P8T	9999096	T	3900	155	0,18	700	1.617,08 €	68,04 €	138,24 €
TN-ATEX 60 P4/6T	9999099	T	7800/5100	620/260	1,1/0,37	1400/900	2.250,99 €		
TN-ATEX 70 P6T	9999094	T	7000	380	0,75	900	2.013,98 €	7999950	7999775
TN-ATEX 70 P8T	9999093	T	5500	230	0,37	700	1.927,80 €	79,92 €	152,28 €
TN-ATEX 80 P6T	9999092	T	10700	490	1,1	900	2.265,73 €	7999949	7999774
TN-ATEX 80 P8T	9999091	T	8400	290	0,55	700	2.419,96 €	79,92	183,6
TN-ATEX 90 P6T	9999090	T	14000	550	2,2	900	2.915,51 €	7999949	7999773
TN-ATEX 90 P8T	9999089	T	11000	330	1,1	700	2.898,50 €	79,92 €	197,64 €

PLAZO DE ENTREGA ESTIMADO: 3/4 SEMANAS

### Dimensiones TN y TN-ATX

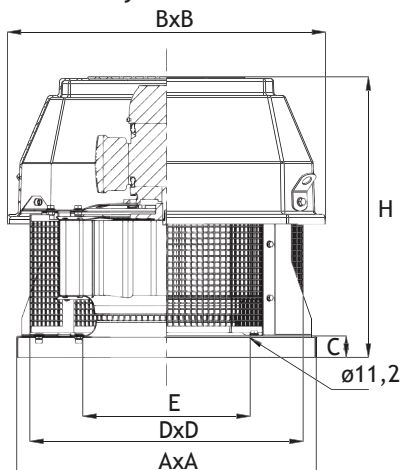

Tamaño	Dimensiones						
	AxA	BxB	C	DxD	ø E	H	Kg
5	400	470	40	350	200	460	14
20	400	470	40	350	250	460	18
30	560	595	40	460	300	560	25
40	560	595	40	460	350	560	30
50	710	800	40	610	400	620	40
60	710	800	40	610	450	620	48
70	900	1000	40	800	500	790	57
80	900	1000	45	800	550	830	76
90	900	1000	45	800	600	870	96
100	900	1000	45	800	600	880	110
110	1200	1250	50	1100	640	1120	170
120	1200	1250	50	1100	710	1160	195

## 14.3- TNV: Extractores de tejado centrífugos con salida vertical

Extractores de tejado con las mismas características técnicas que la Serie TN, pero con la salida del aire vertical hacia arriba. Recomendado cuando el aire extraído puede contener partículas, polvo o gases que interese dispersar en el aire y evitar así que se depositen sobre el tejado. Aislamiento clase F, protección IP 55. Temperatura máxima +80°C.



TNV		Datos técnicos					Precio	Accesorios	
Modelo	Código	Fases	Caudal de aire	Presión	Potencia	Velocidad	€	Soporte	Compuerta de sobrepresión
			m³/h	Pa	kW	Rpm		Código / €	Código / €
TNV 05 P4M	9998985	M	1150	190	0,12	1400	515,08 €		
TNV 05 P4T	9998984	T	1150	190	0,12	1400	470,30 €	7999954	7999778
TNV 05 P6T	9998982	T	750	100	0,09	900	484,84 €	51,84 €	77,76 €
TNV 20 P4M	9998971	M	1800	290	0,18	1400	630,42 €		
TNV 20 P4T	9998970	T	1800	290	0,18	1400	564,35 €	7999954	7999783
TNV 20 P6T	9998968	T	1100	120	0,09	900	569,95 €	51,84 €	89,64 €
TNV 20 P4/6T	9998972	T	1800/1100	120/290	0,26 / 0,09	1400/900	685,28 €		
TNV 30 P4M	9998966	M	3050	380	0,25	1400	750,23 €		
TNV 30 P4T	9998965	T	3050	380	0,25	1400	666,25 €		
TNV 30 P6T	9998963	T	2000	155	0,18	900	679,69 €	7999952	7999780
TNV 30 P8T	9998962	T	1600	90	0,12	700	792,77 €	57,24 €	103,68 €
TNV 30 P4/6T	9998967	T	3050/2000	380/155	0,26 / 0,09	1400/900	825,25 €		
TNV 40 P4M	9998960	M	4050	450	0,37	1400	811,81 €		
TNV 40 P4T	9998958	T	4050	450	0,37	1400	698,72 €		
TNV 40 P6T	9998956	T	2650	185	0,18	900	693,12 €	7999952	7999779
TNV 40 P8T	9998955	T	1900	130	0,12	700	831,97 €	57,24 €	109,08 €
TNV 40 P4/6T	9998961	T	4050/2650	450/185	0,55 / 0,18	1400/900	861,08 €		
TNV 50 P4M	9998953	M	5600	540	0,75	1400	985,38 €		
TNV 50 P4T	9998951	T	5600	540	0,75	1400	936,33 €		
TNV 50 P6T	9998948	T	3600	230	0,37	900	871,33 €	7999951	7999777
TNV 50 P8T	9998947	T	2600	140	0,18	700	950,02 €	68,04 €	124,20 €
TNV 50 P4/6T	9998954	T	5600/3600	540/230	0,75 / 0,25	1400/900	1.086,16 €		
TNV 50 P6/8T	9998950	T	3600/2600	230/140	0,37 / 0,15	900/700	1.033,53 €		
TNV 60 P4T	9998945	T	7800	620	1,5	1400	1.065,21 €		
TNV 60 P6T	9998943	T	5100	260	0,37	900	955,72 €	7999951	7999776
TNV 60 P8T	9998942	T	3900	155	0,18	700	1.060,64 €	68,04 €	138,24 €
TNV 60 P4/6T	9998946	T	7800/5100	620/260	1,1 / 0,37	1400/900	1.321,29 €		
TNV 60 P6/8T	9998944	T	5100/3900	260/155	0,37 / 0,15	900/700	1.153,33 €		
TNV 70 P6T	9998939	T	7000	380	0,75	900	1.269,36 €		
TNV 70 P8T	9998938	T	5500	230	0,37	700	1.295,58 €	7999950	7999775
TNV 70 P6/8T	9998940	T	7000/5500	380/230	0,75 / 0,3	900/700	1.526,21 €	79,92 €	152,28 €
TNV 80 P6T	9998936	T	10700	490	1,1	900	1.629,75 €		
TNV 80 P8T	9998935	T	8400	290	0,55	700	1.598,95 €	7999949	7999774
TNV 80 P6/8T	9998937	T	10700/8400	490/290	1,4 / 0,6	900/700	1.863,26 €	79,92 €	183,60 €
TNV 90 P6T	9998933	T	14000	550	2,2	900	1.884,07 €		
TNV 90 P8T	9998931	T	11000	330	1,1	700	1.797,40 €	7999949	7999773
TNV 90 P6/8T	9998934	T	14000/11000	550/330	1,84 / 0,81	900/700	2.071,53 €	79,92 €	197,64 €
TNV 100 P6T	9998980	T	18200	640	3	900	2.227,18 €		
TNV 100 P8T	9998979	T	15000	380	2,2	700	2.273,08 €	7999949	7999773
TNV 100 P6/8T	9998981	T	18200/15000	640/380	3 / 1,5	900/700	2.916,93 €	79,92 €	197,64 €
TNV 110 P6T	9998977	T	23800	720	4	900	3.234,82 €		
TNV 110 P8T	9998976	T	19000	430	3	700	3.145,65 €	7999953	7999785
TNV 110 P6/8T	9998978	T	23800/19000		4,4 / 2,9	900/700	4.031,08 €	108,00 €	315,36 €
TNV 120 P6T	9998974	T	30000	760	7,5	900	3.844,45 €		
TNV 120 P8T	9998973	T	24800	460	4	700	3.651,61 €	7999953	7999784
TNV 120 P6/8T	9998975	T	30000/24800	760/460	7,5 / 3,7	900/700	4.836,67 €	108,00 €	383,40 €

PLAZO DE ENTREGA ESTIMADO: 3/4 SEMANAS

## 14.4- TNV-ATX: Extractores de tejado centrífugos con salida vertical y motores ATEX

Extractores con motores anti-explosivos para trabajar en zona de riesgo con presencia de sustancias o gases explosivos o inflamables, pinturas, salas de baterías, etc. Motores cerrados, con ventilación externa, aislamiento clase F certificados "II2G Ex IIB T4 Gb ATEX CE IP 55". La clasificación contempla exclusivamente a los motores.



TNV-ATEX		Datos técnicos					Precio	Accesorios	
Modelo	Código	Fases	Caudal de aire	Presión	Potencia	Velocidad	€	Soporte	Compuerta de sobrepresión
			m³/h	Pa	kW	Rpm		Código / €	Código / €
TNV-ATEX 05 P4M	9998887	M	1150	190	0,12	1400	1.351,73 €	7999954	7999778
TNV-ATEX 05 P4T	9998886	T	1150	190	0,12	1400	1.097,71 €	51,84 €	77,76 €
TNV-ATEX 05 P6T	9998885	T	750	100	0,09	900	1.149,88 €		
TNV-ATEX 20 P4M	9998879	M	1800	290	0,18	1400	1.434,51 €	7999954	7999783
TNV-ATEX 20 P4T	9998878	T	1800	290	0,18	1400	1.156,68 €	51,84 €	89,64 €
TNV-ATEX 20 P6T	9998877	T	1100	120	0,09	900	1.181,63 €		
TNV-ATEX 20 P4/6T	9998880	T	1800/1100	120/290	0,18 / 0,11	1400/900	1.378,94 €		
TNV-ATEX 30 P4M	9998875	M	3050	380	0,25	1400	1.688,53 €	7999952	7999780
TNV-ATEX 30 P4T	9998874	T	3050	380	0,25	1400	1.366,47 €	57,24 €	103,68 €
TNV-ATEX 30 P6T	9998872	T	2000	155	0,18	900	1.400,49 €		
TNV-ATEX 30 P8T	9998871	T	1600	90	0,12	700	1.460,59 €		
TNV-ATEX 30 P4/6T	9998876	T	3050/2000	380/155	0,30 / 0,11	1400/900	1.546,78 €		
TNV-ATEX 40 P4M	9998869	M	4050	450	0,37	1400	1.809,86 €	7999952	7999779
TNV-ATEX 40 P4T	9998868	T	4050	450	0,37	1400	1.428,84 €	57,24 €	109,08 €
TNV-ATEX 40 P6T	9998866	T	2650	185	0,18	900	1.406,16 €		
TNV-ATEX 40 P8T	9998865	T	1900	130	0,12	700	1.476,47 €		
TNV-ATEX 40 P4/6T	9998870	T	4050/2650	450/185	0,37 / 0,22	1400/900	1.750,90 €		
TNV-ATEX 50 P4M	9998863	M	5600	540	0,75	1400	2.236,25 €	7999951	7999777
TNV-ATEX 50 P4T	9998862	T	5600	540	0,75	1400	1.807,60 €	68,04 €	124,20 €
TNV-ATEX 50 P6T	9998860	T	3600	230	0,37	900	1.703,27 €		
TNV-ATEX 50 P8T	9998859	T	2600	140	0,18	700	1.771,31 €		
TNV-ATEX 50 P4/6T	9998864	T	5600/3600	540/230	0,75 / 0,4	1400/900	2.243,05 €		
TNV-ATEX 60 P4T	9998857	T	7800	620	1,5	1400	1.975,43 €	7999951	7999776
TNV-ATEX 60 P6T	9998856	T	5100	260	0,37	900	1.800,79 €	68,04 €	138,24 €
TNV-ATEX 60 P8T	9998855	T	3900	155	0,18	700	1.843,88 €		
TNV-ATEX 60 P4/6T	9998858	T	7800/5100	620/260	1,1 / 0,37	1400/900	2.500,47 €		
TNV-ATEX 70 P6T	9998854	T	7000	380	0,75	900	2.256,66 €	7999950	7999775
TNV-ATEX 70 P8T	9998853	T	5500	230	0,37	700	2.160,27 €	79,92 €	152,28 €
TNV-ATEX 80 P6T	9998852	T	10700	490	1,1	900	2.517,48 €	7999949	7999774
TNV-ATEX 80 P8T	9998851	T	8400	290	0,55	700	2.644,49 €	79,92	183,6
TNV-ATEX 90 P6T	9998850	T	14000	550	2,2	900	3.195,61 €	7999949	7999773
TNV-ATEX 90 P8T	9998849	T	11000	330	1,1	700	3.209,22 €	79,92 €	197,64 €

PLAZO DE ENTREGA ESTIMADO: 3/4 SEMANAS

Dimensiones de las Series TNV, TNV-ATX Y TNV/HC

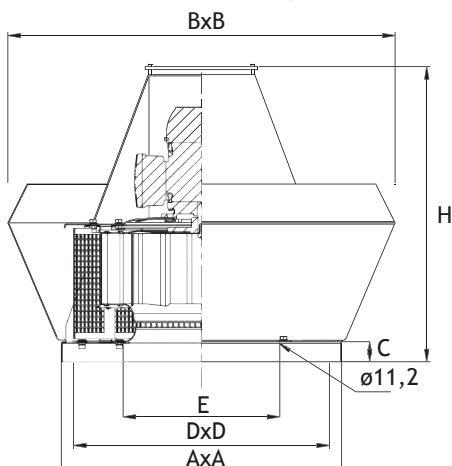

Tamaño	Dimensiones						
	AxA	BxB	C	DxD	ø E	H	Kg
5	400	470	40	350	200	460	18
20	400	470	40	350	250	460	22
30	560	595	40	460	300	560	30
40	560	595	40	460	350	560	37
50	710	800	40	610	400	620	48
60	710	800	40	610	450	620	58
70	900	1000	40	800	500	790	69
80	900	1000	45	800	550	830	91
90	900	1000	45	800	600	870	112
100	900	1000	45	800	600	880	128
110	1200	1600	50	1100	640	1160	194
120	1200	1600	50	1100	710	1200	209

## 14.5- TNV/HC/: Extractores de tejado centrífugos para alta temperatura (200°C en continuo) con salida vertical

Diseñados especialmente para la extracción de gases, humos y aire caliente con temperaturas hasta 200°C/24h., en continuo. Todos los componentes están preparados para soportar altas temperaturas en continuo. Protección IP55, aislamiento clase F, y cojinetes con tolerancia "C3". Para muchas aplicaciones son incluso más adecuados que los 400°C/2h.,



TNV/HC		Datos técnicos					Precio	Accesorios	
Modelo	Código	Fases	Caudal de aire	Presión	Potencia	Velocidad	€	Soporte	Compuerta de sobrepresión
			m³/h	Pa	kW	Rpm		Código / €	Código / €
TNV/HC 05 P4M	9998930	M	1150	190	0,12	1400	803,88 €		
TNV/HC 05 P4T	9998929	T	1150	190	0,12	1400	730,70 €	7999954	7999778
TNV/HC 05 P6T	9998928	T	750	100	0,09	900	763,96 €	51,84 €	77,76 €
TNV/HC 20 P4M	9998920	M	1800	290	0,18	1400	925,34 €		
TNV/HC 20 P4T	9998919	T	1800	290	0,18	1400	842,61 €	7999954	7999783
TNV/HC 20 P6T	9998918	T	1100	120	0,09	900	874,17 €	51,84 €	89,64 €
TNV/HC 20 P4/6T	9998921	T	1800/1100	120/290	0,26 / 0,09	1400/900	1.108,23 €		
TNV/HC 30 P4M	9998916	M	3050	380	0,25	1400	1.045,09 €		
TNV/HC 30 P4T	9998915	T	3050	380	0,25	1400	950,38 €	7999952	7999780
TNV/HC 30 P6T	9998914	T	2000	155	0,18	900	983,04 €	57,24 €	103,68 €
TNV/HC 30 P8T	9998913	T	1600	90	0,12	700	1.084,29 €		
TNV/HC 30 P4/6T	9998917	T	3050/2000	380/155	0,26 / 0,09	1400/900	1.217,10 €		
TNV/HC 40 P4M	9998911	M	4050	450	0,37	1400	1.158,31 €		
TNV/HC 40 P4T	9998910	T	4050	450	0,37	1400	1.050,54 €	7999952	7999779
TNV/HC 40 P6T	9998909	T	2650	185	0,18	900	1.041,83 €	57,24 €	109,08 €
TNV/HC 40 P8T	9998908	T	1900	130	0,12	700	1.164,84 €		
TNV/HC 40 P4/6T	9998912	T	4050/2650	450/185	0,55 / 0,18	1400/900	1.317,25 €		
TNV/HC 50 P4M	9998906	M	5600	540	0,75	1400	1.402,63 €		
TNV/HC 50 P4T	9998905	T	5600	540	0,75	1400	1.321,69 €		
TNV/HC 50 P6T	9998903	T	3600	230	0,37	900	1.257,38 €	7999951	7999777
TNV/HC 50 P8T	9998902	T	2600	140	0,18	700	1.323,91 €	68,04 €	124,20 €
TNV/HC 50 P4/6T	9998907	T	5600/3600	540/230	0,75 / 0,25	1400/900	1.583,97 €		
TNV/HC 50 P6/8T	9998904	T	3600/2600	230/140	0,37 / 0,15	900/700	1.480,55 €		
TNV/HC 60 P4T	9998900	T	7800	620	1,1	1400	1.503,54 €		
TNV/HC 60 P6T	9998898	T	5100	260	0,37	900	1.419,26 €		
TNV/HC 60 P8T	9998897	T	3900	155	0,18	700	1.478,03 €	7999951	7999776
TNV/HC 60 P4/6T	9998901	T	7800/5100	620/260	1,1 / 0,37	1400/900	1.865,93 €	68,04 €	138,24 €
TNV/HC 60 P6/8T	9998899	T	5100/3900	260/155	0,37 / 0,15	900/700	1.681,95 €		
TNV/HC 70 P6T	9998895	T	7000	380	0,75	900	1.720,86 €	7999950	7999775
TNV/HC 70 P8T	9998894	T	5500	230	0,37	700	1.882,74 €	79,92 €	152,28 €
TNV/HC 70 P6/8T	9998896	T	7000/5500	380/230	0,75 / 0,3	900/700	2.013,98 €		
TNV/HC 80 P6T	9998892	T	10700	490	1,1	900	2.190,99 €	7999949	7999774
TNV/HC 80 P8T	9998891	T	8400	290	0,55	700	2.186,56 €	79,92 €	183,60 €
TNV/HC 80 P6/8T	9998893	T	10700/8400	490/290	1,4 / 0,6	900/700	2.582,26 €		
TNV/HC 90 P6T	9998889	T	14000	550	2,2	900	2.601,25 €	7999949	7999773
TNV/HC 90 P8T	9998888	T	11000	330	1,1	700	2.494,80 €	79,92 €	197,64 €
TNV/HC 90 P6/8T	9998890	T	14000/11000	550/330	1,84 / 0,81	900/700	2.884,90 €		
TNV/HC 100 P6T	9998926	T	18200	640	3	900	2.871,79 €	7999949	7999773
TNV/HC 100 P8T	9998925	T	15000	380	2,2	700	2.987,11 €	79,92 €	197,64 €
TNV/HC 100 P6/8T	9998927	T	18200/15000	640/380	3 / 1,5	900/700	3.380,23 €		

PLAZO DE ENTREGA ESTIMADO: 3/4 SEMANAS



## 14.6- TNE/H: Extractores de tejado con ventilador axial y salida horizontal

Gama de extractores axiales para extracción de aire viciado en almacenes, fábricas, etc., donde se necesiten grandes caudales de aire con presiones disponibles relativamente bajas, cuando no se necesita instalación de conductos. Temperatura de trabajo: de -20°C a +50°C. Motores monofásicos 230V/50 Hz, trifásicos una velocidad 230/400V/50 Hz, o trifásicos dos velocidades con una única tensión 400V/50 Hz. Aislamiento clase F, protección IP 55



TNE/H		Datos técnicos					Precio	Accesorios
Modelo	Código	Fases	Caudal de aire	Presión	Potencia	Velocidad	€	Compuerta de sobrepresión
			m³/h	Pa	kW	Rpm		Código / €
TNE/H 404 M	9999081	M	4400	130	0,18	1400	665,56 €	
TNE/H 404 T	9999080	T	4400	130	0,18	1400	617,54 €	7999793
TNE/H 406 T	9999078	T	2850	50	0,18	900	634,29 €	169,56 €
TNE/H 404/6 T	9999079	T	4400/2850	130/50	0,26 / 0,09	1400/900	773,88 €	
TNE/H 454 M	9999077	M	7050	120	0,37	1400	742,62 €	
TNE/H 454 T	9999076	T	7050	120	0,37	1400	658,86 €	7999792
TNE/H 456 T	9999074	T	4650	65	0,18	900	666,68 €	181,44 €
TNE/H 454/6 T	9999075	T	7050/4650	120/65	0,37 / 0,12	1400/900	846,47 €	
TNE/H 504 M	9998098	M	9200	145	0,55	1400	773,82 €	
TNE/H 504 T	9999073	T	9200	145	0,55	1400	686,78 €	7999791
TNE/H 506 T	9999071	T	6000	65	0,18	900	696,84 €	200,88 €
TNE/H 504/6 T	9999072	T	9200/6000	145/65	0,55 / 0,18	1400/900	901,20 €	
TNE/H 564 M	9998097	M	13300	225	1,1	1400	922,00 €	
TNE/H 564 T	9999070	T	13300	225	1,1	1400	932,46 €	
TNE/H 566 T	9999068	T	8150	85	0,37	900	837,54 €	7999790
TNE/H 56/8 T	9999066	T	6450	50	0,12	700	906,78 €	223,56 €
TNE/H 564/6 T	9999069	T	13300/8150	225/85	1,1 / 0,37	1400/900	1.231,74 €	
TNE/H 566/8 T	9999067	T	8150/6450	85/50	0,37 / 0,15	900/700	1.159,15 €	
TNE/H 634 T	9999065	T	17100	240	1,5	1400	1.064,60 €	
TNE/H 636 T	9999063	T	10600	95	0,37	900	913,33 €	
TNE/H 638 T	9999061	T	8000	55	0,18	700	1.000,91 €	7999789
TNE/H 634/6 T	9999064	T	17100/10600	240/95	1,7 / 0,6	1400/900	1.353,51 €	243,00 €
TNE/H 636/8 T	9999062	T	10600/8000	95/55	0,37 / 0,15	900/700	1.292,08 €	
TNE/H 716 T	9999060	T	16700	105	0,75	900	1.182,90 €	
TNE/H 718 T	9999058	T	12400	55	0,37	700	1.132,85 €	7999788
TNE/H 716/8 T	9999059	T	16700/12400	105/55	0,75 / 0,3	900/700	1.698,14 €	274,32 €
TNE/H 806 T	9999057	T	25400	130	1,5	900	1.649,23 €	
TNE/H 808 T	9999054	T	18800	65	0,55	700	1.537,77 €	7999787
TNE/H 806/8 T	9999056	T	25400/18800	130/65	1,4 / 0,6	900/700	1.956,33 €	297,00 €
TNE/H 906 T	9999053	T	33800	145	2,2	900	1.997,27 €	
TNE/H 908 T	9999050	T	25000	80	1,1	700	1.846,00 €	7999786
TNE/H 906/8 T	9999052	T	33800/25000	145/80	2,2 / 0,9	900/700	2.374,89 €	318,60 €
TNE/H 1006 T	9999084	T	43700	180	3	900	2.345,11 €	
TNE/H 1008 T	9999082	T	33000	100	1,5	700	2.015,68 €	7999794
TNE/H 1006/8 T	9999083	T	43700/33000	180/100	3,5 / 1,5	900/700	2.596,37 €	340,20 €

PLAZO DE ENTREGA ESTIMADO: 3/4 SEMANAS

## 14.7- TNE/H-ATX: Extractores de tejado con ventilador axial con salida horizontal y motores ATEX

Extractores con motores anti-explosivos para trabajar en zona de riesgo con presencia de sustancias o gases explosivos o inflamables, pinturas, salas de baterías, etc. Motores cerrados, con ventilación externa, aislamiento clase F, certificados "II2G Ex IIB T4 Gb ATEX CE IP 55". La clasificación contempla exclusivamente a los motores.



TNE		Datos técnicos					Precio	Accesorios
Modelo	Código	Fases	Caudal de aire m <sup>3</sup> /h	Presión Pa	Potencia kW	Velocidad Rpm	€	Compuerta de sobrepresión Código / €
TNE/H-ATX 404 T	9999009	T	4400	130	0,18	1400	1.023,84 €	7999793
TNE/H-ATX 406 T	9999007	T	2850	50	0,18	900	1.043,28 €	169,56 €
TNE/H-ATX 454 T	9999006	T	7050	120	0,37	1400	1.112,40 €	7999792
TNE/H-ATX 456 T	9999004	T	4650	65	0,18	900	1.121,04 €	181,44 €
TNE/H-ATX 504 T	9999003	T	9200	145	0,55	1400	1.142,64 €	7999791
TNE/H-ATX 506 T	9999001	T	6000	65	0,18	900	1.171,80 €	200,88 €
TNE/H-ATX 564 T	9999000	T	13300	225	1,1	1400	1.347,84 €	7999790
TNE/H-ATX 566 T	9998998	T	8150	85	0,37	900	1.299,24 €	223,56 €
TNE/H-ATX 56/8 T	9998997	T	6450	50	0,12	700	1.373,76 €	
TNE/H-ATX 634 T	9998996	T	17100	240	1,5	1400	1.533,60 €	7999789
TNE/H-ATX 636 T	9998994	T	10600	95	0,37	900	1.366,20 €	243,00 €
TNE/H-ATX 638 T	9998993	T	8000	55	0,18	700	1.492,56 €	
TNE/H-ATX 716 T	9998992	T	16700	105	0,75	900	1.637,28 €	7999788
TNE/H-ATX 718 T	9998991	T	12400	55	0,37	700	1.771,20 €	274,32 €
TNE/H-ATX 806 T	9998990	T	25400	130	1,5	900	2.300,40 €	7999787
TNE/H-ATX 808 T	9998988	T	18800	65	0,55	700	2.174,04 €	297,00 €
TNE/H-ATX 906 T	9998987	T	33800	145	2,2	900	2.810,16 €	7999786
TNE/H-ATX 908 T	9998986	T	25000	80	1,1	700	2.926,80 €	318,60 €
TNE/H-ATX 1006 T	9999011	T	43700	180	3	900	4.163,40 €	7999794
TNE/H-ATX 1008 T	9999010	T	33000	100	1,5	700	3.435,48 €	340,20 €

PLAZO DE ENTREGA ESTIMADO: 3/4 SEMANAS

### Dimensiones de las series TNE/H y TNE/H-ATX

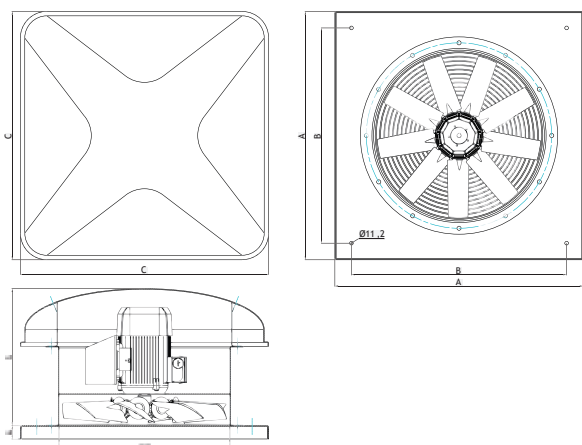

Tamaño	Dimensiones						Kg
	A	B	C	D	E	F	
400	650	550	750	500	40	410	36
450	700	600	750	520	40	468	44
500	750	650	750	540	40	515	55
560	850	750	1000	650	45	564	65
630	900	800	1000	700	45	640	80
710	1000	900	1000	700	45	715	90
800	1100	1000	1400	720	45	810	105
900	1250	1150	1400	740	45	912	135
1000	1400	1300	1400	780	45	1013	155

## 14.8- TNE/V: Extractores de tejado con ventilador axial y salida vertical

Gama de 10 tamaños de extractores de gran caudal (hasta 123.000 m<sup>3</sup>/h), con salida vertical. Recomendados cuando el aire extraído puede contener partículas, polvo o gases que interese dispersar en el aire y evitar así que se depositen sobre el tejado. Aislamiento clase F, protección IP 55. Temperatura de trabajo: de -20°C a +50°C. Equipados de serie con compuerta de gravedad anti-lluvia y malla de protección entre el ventilador y la compuerta.



TNE/V		Datos técnicos					Precio
Modelo	Código	Fases	Caudal de aire m <sup>3</sup> /h	Presión Pa	Potencia kW	Velocidad Rpm	€
TNE/V 504 M	9999037	M	9200	145	0,55	1400	1.308,96 €
TNE/V 504 T	9999036	T	9200	145	0,55	1400	1.140,48 €
TNE/V 506 T	9999034	T	6000	65	0,18	900	1.153,44 €
TNE/V 504/6 T	9999035	T	9200/6000	145/65	0,55 / 0,18	1400/900	1.296,00 €
TNE/V 564 M	9999033	M	13300	225	1,1	1400	1.601,86 €
TNE/V 564 T	9999032	T	13300	225	1,1	1400	1.376,35 €
TNE/V 566 T	9999030	T	8150	85	0,37	900	1.267,49 €
TNE/V 56/8 T	9999028	T	6450	50	0,12	700	1.345,25 €
TNE/V 564/6 T	9999031	T	13300/8150	225/85	1,1 / 0,37	1400/900	1.591,49 €
TNE/V 566/8 T	9999029	T	8150/6450	85/50	0,37 / 0,15	900/700	1.516,32 €
TNE/V 634 T	9999027	T	17100	240	1,5	1400	1.550,02 €
TNE/V 636 T	9999025	T	10600	95	0,37	900	1.386,72 €
TNE/V 638 T	9999023	T	8000	55	0,18	700	1.487,81 €
TNE/V 634/6 T	9999026	T	17100/10600	240/95	1,7 / 0,6	1400/900	1.618,70 €
TNE/V 636/8 T	9999024	T	10600/8000	95/55	0,37 / 0,15	900/700	1.692,58 €
TNE/V 714 T	9999022	T	25700	250	3	1400	1.859,76 €
TNE/V 716 T	9999020	T	16700	105	0,75	900	1.736,64 €
TNE/V 718 T	9999018	T	12400	55	0,37	700	1.671,84 €
TNE/V 714/6 T	9999021	T	25700/16700	250/105	3,0 / 0,9	1400/900	2.146,18 €
TNE/V 716/8 T	9999019	T	16700/12400	105/55	0,75 / 0,3	900/700	2.078,78 €
TNE/V 806 T	9999017	T	25400	130	1,5	900	2.255,04 €
TNE/V 808 T	9999015	T	18800	65	0,55	700	2.128,03 €
TNE/V 806/8 T	9999016	T	25400/18800	130/65	1,4 / 0,6	900/700	2.604,96 €
TNE/V 906 T	9999014	T	33800	145	2,2	900	2.677,54 €
TNE/V 908 T	9999012	T	25000	80	1,1	700	2.520,72 €
TNE/V 906/8 T	9999013	T	33800/25000	145/80	2,2 / 0,9	900/700	3.074,11 €
TNE/V 1006 T	9999049	T	43700	180	3	900	3.444,77 €
TNE/V 1008 T	9999047	T	33000	100	1,5	700	3.058,56 €
TNE/V 1006/8 T	9999048	T	43700/33000	180/100	3,5 / 1,5	900/700	3.670,27 €
TNE/V 1126 T	9999046	T	71000	280	11	900	5.795,71 €
TNE/V 1128 T	9999044	T	52300	150	4	700	4.736,16 €
TNE/V 1126/8 T	9999045	T	71000/52300	280/150	11,0 / 5,0	900/700	6.809,18 €
TNE/V 1256 T	9999043	T	91000	300	15	900	7.042,46 €
TNE/V 1258 T	9999041	T	67400	160	5,5	700	5.515,00 €
TNE/V 1256/8 T	9999042	T	91000/67400	300/160	14,0 / 8,0	900/700	8.304,77 €
TNE/V 1406 T	9999040	T	123000	340	18,5	900	8.842,61 €
TNE/V 1408 T	9999038	T	91400	185	7,5	700	6.963,00 €
TNE/V 1406/8 T	9999039	T	123000/91400	340/185	18,0 / 8,5	900/700	11.627,71 €

PLAZO DE ENTREGA ESTIMADO: 3/4 SEMANAS

Dimensiones TNE/V

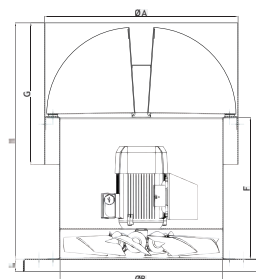
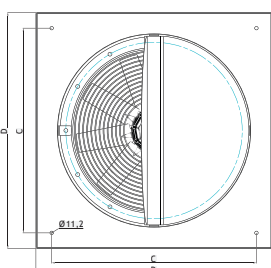

Tamaño	Dimensiones								
	A	B	C	D	E	F	G	H	Kg
500	680	516	650	750	40	450	450	800	63
560	730	564	750	850	45	450	480	830	74
630	800	640	800	900	45	450	520	870	92
710	875	715	900	1000	45	450	560	910	103
800	950	810	1000	1100	45	620	600	1120	120
900	1070	910	1150	1250	45	620	600	1170	155
1000	1170	1010	1300	1400	45	700	600	1300	177
1125	1290	1125	1450	1550	50	700	760	1350	210
1250	1410	1250	1600	1700	50	900	820	1650	245
1400	1560	1400	1750	1850	50	1000	900	1800	290

## 14.9- TN/SP: Extractores de tejado centrífugos homologados 400°C/2horas con salida horizontal



Homologados para la extracción de humos en caso de incendio según la norma europea EN 1201-2:2002/AC:2005, y certificados en los laboratorios APPLUS con el certificado nº 0370-CPD-0836. Pueden trabajar también en servicio continuo con aire hasta +80°C.

Motores cerrados, con ventilación externa, monofásicos 230V/50 Hz, trifásicos una velocidad 230/400V/50 Hz, o trifásicos dos velocidades con una única tensión 400V/50 Hz. Aislamiento clase F, protección IP 55

TN/SP		Datos técnicos					Precio	Accesorios	
Modelo	Código	Fases	Caudal de aire	Presión	Potencia	Velocidad	€	Soporte	Compuerta de sobrepresión
			m³/h	Pa	kW	Rpm		Código / €	Código / €
TN/SP 20 P4M	9999204	M	1800	290	0,18	1400	653,98 €		
TN/SP 20 P4T	9999203	T	1800	290	0,18	1400	571,51 €	7999954	7999783
TN/SP 20 P6T	9999201	T	1100	120	0,09	900	585,44 €	51,84 €	89,64 €
TN/SP 20 P4/6T	9999205	T	1800/1100	120/290	0,26 / 0,09	1400/900	729,49 €		
TN/SP 30 P4M	9999199	M	3050	380	0,25	1400	779,44 €		
TN/SP 30 P4T	9999198	T	3050	380	0,25	1400	680,70 €	7999952	7999780
TN/SP 30 P6T	9999196	T	2000	155	0,18	900	696,96 €	57,24 €	103,68 €
TN/SP 30 P8T	9999195	T	1600	90	0,12	700	798,02 €		
TN/SP 30 P4/6T	9999200	T	3050/2000	380/155	0,26 / 0,09	1400/900	836,35 €		
TN/SP 40 P4M	9999193	M	4050	450	0,37	1400	859,58 €		
TN/SP 40 P4T	9999192	T	4050	450	0,37	1400	766,66 €	7999952	7999779
TN/SP 40 P6T	9999190	T	2650	185	0,18	900	751,55 €	57,24 €	109,08 €
TN/SP 40 P8T	9999189	T	1900	130	0,12	700	830,54 €		
TN/SP 40 P4/6T	9999194	T	4050/2650	450/185	0,55 / 0,18	1400/900	893,27 €		
TN/SP 50 P4M	9999187	M	5600	540	0,75	1400	1.024,53 €		
TN/SP 50 P4T	9999186	T	5600	540	0,75	1400	969,94 €	7999951	7999777
TN/SP 50 P6T	9999183	T	3600	230	0,37	900	954,83 €	68,04 €	124,20 €
TN/SP 50 P8T	9999182	T	2600	140	0,18	700	975,74 €		
TN/SP 50 P4/6T	9999188	T	5600/3600	540/230	0,75 / 0,25	1400/900	1.111,65 €		
TN/SP 50 P6/8T	9999185	T	3600/2600	230/140	0,37 / 0,15	900/700	1.091,90 €		
TN/SP 60 P4T	9999180	T	7800	620	1,5	1400	1.161,60 €		
TN/SP 60 P6T	9999178	T	5100	260	0,37	900	1.073,31 €	7999951	7999776
TN/SP 60 P8T	9999177	T	3900	155	0,18	700	1.113,97 €	68,04 €	138,24 €
TN/SP 60 P4/6T	9999181	T	7800/5100	620/260	1,1 / 0,37	1400/900	1.377,66 €		
TN/SP 60 P6/8T	9999179	T	5100/3900	260/155	0,37 / 0,15	900/700	1.268,47 €		
TN/SP 70 P6T	9999175	T	7000	380	0,75	900	1.264,98 €	7999950	7999775
TN/SP 70 P8T	9999174	T	5500	230	0,37	700	1.463,62 €	79,92 €	152,28 €
TN/SP 70 P6/8T	9999176	T	7000/5500	380/230	0,75 / 0,3	900/700	1.751,70 €		
TN/SP 80 P6T	9999172	T	10700	490	1,1	900	1.647,15 €	7999949	7999774
TN/SP 80 P8T	9999171	T	8400	290	0,55	700	1.593,71 €	79,92 €	183,60 €
TN/SP 80 P6/8T	9999173	T	10700/8400	490/290	1,4 / 0,6	900/700	1.946,85 €		
TN/SP 90 P6T	9999169	T	14000	550	2,2	900	1.967,75 €	7999949	7999773
TN/SP 90 P8T	9999168	T	11000	330	1,1	700	1.815,58 €	79,92 €	197,64 €
TN/SP 90 P6/8T	9999170	T	14000/11000	550/330	1,84 / 0,81	900/700	2.384,77 €		
TN/SP 100 P6T	9999207	T	18200	640	3	900	2.323,20 €	7999949	7999773
TN/SP 100 P8T	9999206	T	15000	380	2,2	700	2.295,33 €	79,92 €	197,64 €
TN/SP 100 P6/8T	9999208	T	18200/15000	640/380	3 / 1,5	900/700	2.966,72 €		

PLAZO DE ENTREGA ESTIMADO: 3/4 SEMANAS

Dimensiones TN/SP

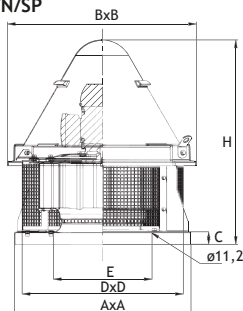

Dimensiones

Tamaño	AxA	BxB	C	DxD	ø E	H	Kg
20	400	470	40	350	250	520	20
30	560	595	40	460	300	650	28
40	560	595	40	460	350	650	34
50	710	800	40	610	400	700	45
60	710	800	40	610	450	700	54
70	900	1000	40	800	500	880	63
80	900	1000	45	800	550	910	85
90	900	1000	45	800	600	940	105
100	900	1000	45	800	600	960	120

## 14.10- TN-VAT: Extractores de tejado centrífugos 400°/2horas con salida vertical

Homologados para la extracción de humos en caso de incendio según la norma europea EN 1201-2:2002/AC:2005, y certificados en los laboratorios APPLUS con el certificado nº 0370-CPD-0835. Pueden trabajar también en servicio continuo con aire hasta +80°C.

Motores cerrados, con ventilación externa, monofásicos 230V/50 Hz, trifásicos una velocidad 230/400V/50 Hz, o trifásicos dos velocidades con una única tensión 400V/50 Hz. Aislamiento clase F, protección IP 55



TN/VAT		Datos técnicos					Precio	Accesorios	
Modelo	Código	Fases	Caudal de aire	Presión	Potencia	Velocidad	€	Soporte	Compuerta de sobrepresión
			m³/h	Pa	kW	Rpm		Código / €	Código / €
TN/VAT 20 P4M	9999163	M	1800	290	0,18	1400	724,19 €		
TN/VAT 20 P4T	9999162	T	1800	290	0,18	1400	662,11 €	7999954	7999783
TN/VAT 20 P6T	9999160	T	1100	120	0,09	900	636,82 €	51,84 €	89,64 €
TN/VAT 20 P4/6T	9999164	T	1800/1100	120/290	0,26 / 0,09	1400/900	800,05 €		
TN/VAT 30 P4M	9999158	M	3050	380	0,25	1400	885,12 €		
TN/VAT 30 P4T	9999157	T	3050	380	0,25	1400	821,90 €	7999952	7999780
TN/VAT 30 P6T	9999155	T	2000	155	0,18	900	806,95 €	57,24 €	103,68 €
TN/VAT 30 P8T	9999154	T	1600	90	0,12	700	867,88 €		
TN/VAT 30 P4/6T	9999159	T	3050/2000	380/155	0,26 / 0,09	1400/900	916,16 €		
TN/VAT 40 P4M	9999152	M	4050	450	0,37	1400	944,89 €		
TN/VAT 40 P4T	9999151	T	4050	450	0,37	1400	889,71 €	7999952	7999779
TN/VAT 40 P6T	9999149	T	2650	185	0,18	900	860,98 €	57,24 €	109,08 €
TN/VAT 40 P8T	9999148	T	1900	130	0,12	700	940,29 €		
TN/VAT 40 P4/6T	9999153	T	4050/2650	450/185	0,55 / 0,18	1400/900	1.060,99 €		
TN/VAT 50 P4M	9999146	M	5600	540	0,75	1400	1.170,19 €		
TN/VAT 50 P4T	9999145	T	5600	540	0,75	1400	1.149,50 €	7999951	7999777
TN/VAT 50 P6T	9999142	T	3600	230	0,37	900	1.157,55 €	68,04 €	124,20 €
TN/VAT 50 P8T	9999141	T	2600	140	0,18	700	1.144,90 €		
TN/VAT 50 P4/6T	9999147	T	5600/3600	540/230	0,75 / 0,25	1400/900	1.287,44 €		
TN/VAT 50 P6/8T	9999144	T	3600/2600	230/140	0,37 / 0,15	900/700	1.321,93 €		
TN/VAT 60 P4T	9999139	T	7800	620	1,5	1400	1.316,18 €		
TN/VAT 60 P6T	9999137	T	5100	260	0,37	900	1.241,46 €	7999951	7999776
TN/VAT 60 P8T	9999136	T	3900	155	0,18	700	1.227,67 €	68,04 €	138,24 €
TN/VAT 60 P4/6T	9999140	T	7800/5100	620/260	1,1 / 0,37	1400/900	1.515,04 €		
TN/VAT 60 P6/8T	9999138	T	5100/3900	260/155	0,37 / 0,15	900/700	1.487,45 €		
TN/VAT 70 P6T	9999134	T	7000	380	0,75	900	1.519,64 €	7999950	7999775
TN/VAT 70 P8T	9999133	T	5500	230	0,37	700	1.604,70 €	79,92 €	152,28 €
TN/VAT 70 P6/8T	9999135	T	7000/5500	380/230	0,75 / 0,3	900/700	1.919,67 €		
TN/VAT 80 P6T	9999131	T	10700	490	1,1	900	1.823,11 €	7999949	7999774
TN/VAT 80 P8T	9999130	T	8400	290	0,55	700	1.770,23 €	79,92 €	183,60 €
TN/VAT 80 P6/8T	9999132	T	10700/8400	490/290	1,4 / 0,6	900/700	2.189,80 €		
TN/VAT 90 P6T	9999128	T	14000	550	2,2	900	2.108,18 €	7999949	7999773
TN/VAT 90 P8T	9999127	T	11000	330	1,1	700	2.011,63 €	79,92 €	197,64 €
TN/VAT 90 P6/8T	9999129	T	14000/11000	550/330	1,84 / 0,81	900/700	2.403,61 €		
TN/VAT 100 P6T	9999166	T	18200	640	3	900	2.453,03 €	7999949	7999773
TN/VAT 100 P8T	9999165	T	15000	380	2,2	700	2.425,45 €	79,92 €	197,64 €
TN/VAT 100 P6/8T	9999167	T	18200/15000	640/380	3 / 1,5	900/700	3.153,08 €		

PLAZO DE ENTREGA ESTIMADO: 3/4 SEMANAS

Dimensiones TN-VAT

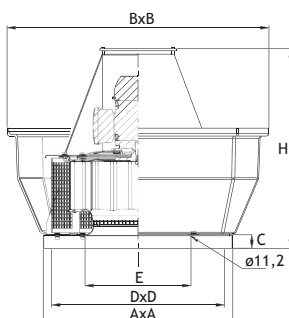

Tamaño	Dimensiones						
	AxA	BxB	C	DxD	ø E	H	Kg
20	400	595	40	350	250	500	25
30	560	800	40	460	300	640	33
40	560	800	40	460	350	640	40
50	710	1000	40	610	400	700	52
60	710	1000	40	610	450	740	61
70	900	1260	40	800	500	780	73
80	900	1260	45	800	550	820	95
90	900	1260	45	800	600	870	116
100	900	1260	45	800	600	940	132

## 14.11- VIE/A: Ventiladores axiales tubulares de carcasa larga

Amplísima gama desde diámetro 310 a 1.400 mm., y caudales hasta 123.000 m<sup>3</sup>/h., para aplicaciones donde se necesiten grandes caudales a presiones moderadas. Las bridas en ambos extremos permiten la instalación directa con conductos circulares.

Motores cerrados, monofásicos 230V/50 Hz, trifásicos una velocidad 230/400V/50 Hz, o trifásicos dos velocidades con una única tensión 400V/50 Hz. Aislamiento clase F, protección IP 55. Temperaturas de trabajo desde -20°C a +50°C.



VIE/A		Datos técnicos					Precio	Accesorios	
Modelo	Código	Fases	Caudal de aire	Presión	Potencia	Velocidad	€	Pies soporte	Rejilla de protección
			m <sup>3</sup> /h	Pa	kW	Rpm		Código / €	Código / €
VIE/A 312 M	9998688	M	2820	230	0,25	2800	390,79 €		
VIE/A 314 M	9998686	M	2450	70	0,12	1400	381,83 €	7999531	7999835
VIE/A 312 T	9998687	T	3150	250	0,25	2800	360,56 €	24,84 €	68,04 €
VIE/A 314 T	9998685	T	2400	70	0,12	1400	352,72 €		
VIE/A 352 M	9998684	M	6100	390	1,1	2800	615,86 €		
VIE/A 354 M	9998681	M	3020	95	0,18	1400	409,83 €	7999532	7999834
VIE/A 352 T	9998683	T	5900	425	1,1	2800	512,84 €	29,16 €	71,28 €
VIE/A 354 T	9998680	T	3500	95	0,18	1400	378,48 €		
VIE/A 352/4 T	9998682	T	6100/3050	390/70	0,96 / 0,25	2800/1400	524,04 €		
VIE/A 404 M	9998677	M	4500	110	0,25	1400	488,20 €		
VIE/A 402 T	9998679	T	9400	530	1,5	2800	600,00 €		
VIE/A 404 T	9998676	T	4400	130	0,18	1400	400,86 €	7999533	7999833
VIE/A 406 T	9998110	T	2850	50	0,18	900	431,00 €	37,80 €	74,52 €
VIE/A 402/4 T	9998678	T	9700/4850	500/110	2,0 / 0,50	2800/1400	711,04 €		
VIE/A 404/6 T	9998107	T	4400/2850	130/50	0,26 / 0,09	1400/900	650,00 €		
VIE/A 454 M	9998673	M	7050	120	0,37	1400	535,24 €		
VIE/A 452 T	9998675	T	13100	575	3	2800	733,43 €		
VIE/A 454 T	9998672	T	7050	120	0,37	1400	445,66 €	7999534	7999832
VIE/A 456 T	9998108	T	4650	65	0,18	900	446,00 €	47,52 €	77,76 €
VIE/A 452/4 T	9998674	T	12100/6050	540/120	3,1 / 0,81	2800/1400	792,77 €		
VIE/A 454/6 T	9998106	T	7050/4650	120/65	0,37 / 0,12	1400/900	730,00 €		
VIE/A 504 M	9998669	M	9200	145	0,55	1400	625,94 €		
VIE/A 502 T	9998671	T	17000	680	4	2800	989,85 €		
VIE/A 504 T	9998668	T	9200	145	0,55	1400	533,00 €	7999535	7999831
VIE/A 506 T	9998109	T	6000	65	0,18	900	505,00 €	50,76 €	79,92 €
VIE/A 502/4 T	9998670	T	16000/8000	580/140	4,4 / 1,1	2800/1400	902,51 €		
VIE/A 504/6 T	9998105	T	9200/6000	145/65	0,55 / 0,18	1400/900	840,00 €		
VIE/A 564 M	9998667	M	11800	190	1,1	1400	802,86 €		
VIE/A 564 T	9998666	T	13300	225	1,1	1400	702,08 €		
VIE/A 566 T	9998664	T	8150	85	0,37	900	619,22 €	7999536	7999830
VIE/A 568 T	9998662	T	6450	50	0,12	700	703,20 €	60,48 €	91,80 €
VIE/A 564/6 T	9998665	T	13300/8150	225/85	1,1 / 0,37	1400/900	895,80 €		
VIE/A 566/8 T	9998663	T	8150/6450	85/50	0,37 / 0,15	900/700	800,61 €		
VIE/A 634 T	9998661	T	17100	240	1,5	1400	750,23 €		
VIE/A 636 T	9998659	T	10600	95	0,37	900	655,05 €		
VIE/A 638 T	9998657	T	8000	55	0,18	700	728,96 €	7999537	7999829
VIE/A 634/6 T	9998660	T	17100/10600	240/95	1,7 / 0,6	1400/900	962,98 €	70,20 €	100,44 €
VIE/A 636/8 T	9998658	T	10600/8000	95/55	0,37 / 0,15	900/700	909,23 €		
VIE/A 714 T	9998656	T	25700	250	3	1400	1.023,45 €		
VIE/A 716 T	9998654	T	16700	105	0,75	900	945,00 €		
VIE/A 718 T	9998652	T	12400	55	0,37	700	824,13 €	7999538	7999828
VIE/A 714/6 T	9998655	T	25700/16700	250/105	3,0 / 0,9	1400/900	1.240,67 €	81,00 €	112,32 €
VIE/A 716/8 T	9998653	T	16700/12400	105/55	0,75 / 0,3	900/700	1.102,95 €		
VIE/A 804 T	9998651	T	36800	330	5,5	1400	1.597,87 €		
VIE/A 806 T	9998649	T	25400	130	1,5	900	1.265,31 €		
VIE/A 808 T	9998647	T	18800	65	0,55	700	1.248,51 €	7999539	7999827
VIE/A 804/6 T	9998650	T	36800/25400	330/130	5,5 / 1,6	1400/900	1.903,56 €	91,80 €	125,28 €
VIE/A 806/8 T	9998648	T	25400/18800	130/65	1,4 / 0,6	900/700	1.576,59 €		
VIE/A 904 T	9998646	T	51000	330	7,5	1400	2.054,73 €		
VIE/A 906 T	9998644	T	33800	145	2,2	900	1.713,20 €		
VIE/A 908 T	9998642	T	25000	80	1,1	700	1.581,08 €	7999540	7999826
VIE/A 904/6 T	9998645	T	51000/33800	330/145	7,2 / 2,5	1400/900	2.672,83 €	108,00 €	138,24 €
VIE/A 906/8 T	9998643	T	33800/25000	145/80	2,2 / 0,9	900/700	2.037,94 €		
VIE/A 1004 T	9998706	T	65700	445	11	1400	2.538,46 €		
VIE/A 1006 T	9998704	T	43700	180	3	900	2.183,50 €		
VIE/A 1008 T	9998702	T	33000	100	1,5	700	1.827,42 €	7999541	7999840
VIE/A 1004/6 T	9998705	T	65700/43700	445/180	11,0 / 3,6	1400/900	3.137,52 €	126,36 €	152,28 €
VIE/A 1006/8 T	9998703	T	43700/33000	180/100	3,5 / 1,5	900/700	2.326,83 €		
VIE/A 1126 T	9998701	T	71000	280	11	900	3.683,96 €		
VIE/A 1128 T	9998699	T	52300	150	4	700	2.737,78 €	7999543	7999839
VIE/A 1126/8 T	9998700	T	71000/52300	280/150	11,0 / 5,0	900/700	4.893,29 €	174,96 €	191,16 €
VIE/A 1256 T	9998698	T	91000	300	15	900	4.801,46 €		
VIE/A 1258 T	9998696	T	67400	160	5,5	700	3.392,82 €	7999542	7999838
VIE/A 1256/8 T	9998697	T	91000/67400	300/160	14,0 / 8,0	900/700	5.764,45 €	208,44 €	247,32 €
VIE/A 1406 T	9998695	T	123000	340	18,5	900	6.304,15 €		
VIE/A 1408 T	9998693	T	91400	185	7,5	700	4.626,78 €	7999544	7999837
VIE/A 1406/8 T	9998694	T	123000/91400	340/185	18,0 / 8,5	900/700	8.236,84 €	287,28 €	278,64 €

## 14.12 VIE/C: Ventiladores axiales tubulares de carcasa corta

Amplísima gama desde diámetro 310 a 1.400 mm., y caudales hasta 123.000 m<sup>3</sup>/h., para aplicaciones donde se necesiten grandes caudales a presiones moderadas. Las bridas en ambos extremos permiten la instalación directa con conductos circulares.

Motores cerrados, monofásicos 230V/50 Hz, trifásicos una velocidad 230/400V/50 Hz, o trifásicos dos velocidades con una única tensión 400V/50 Hz. Aislamiento clase F, protección IP 55. Temperaturas de trabajo desde -20°C a +50°C.



VIE/C		Datos técnicos					Precio	Accesorios	
Modelo	Código	Fases	Caudal de aire	Presión	Potencia	Velocidad	€	Pies soporte	Rejilla de protección
			m <sup>3</sup> /h	Pa	kW	Rpm		Código / €	
VIE/C 312 M	9998622	M	2820	230	0,25	2800	324,72 €		
VIE/C 314 M	9998620	M	2450	70	0,12	1400	315,77 €	7999531	7999835
VIE/C 312 T	9998621	T	3150	250	0,25	2800	294,49 €	24,84 €	68,04 €
VIE/C 314 T	9998619	T	2400	70	0,12	1400	286,65 €		
VIE/C 352 M	9998618	M	6100	390	1,1	2800	550,92 €		
VIE/C 354 M	9998615	M	3020	95	0,18	1400	344,88 €		
VIE/C 352 T	9998617	T	5900	425	1,1	2800	447,90 €	7999532	7999834
VIE/C 354 T	9998614	T	3500	95	0,18	1400	313,52 €	29,16 €	71,28 €
VIE/C 352/4 T	9998639	T	6100/3050	390/70	0,96 / 0,25	2800/1400	459,10 €		
VIE/C 404 M	9998611	M	4500	110	0,25	1400	423,26 €		
VIE/C 402 T	9998613	T	9400	530	1,5	2800	563,23 €		
VIE/C 404 T	9998610	T	4400	130	0,18	1400	335,92 €	7999533	7999833
VIE/C 406 T	9998104	T	2850	50	0,18	900	367,00 €	37,80 €	74,52 €
VIE/C 402/4 T	9998637	T	9700/4850	500/110	2,0 / 0,50	2800/1400	644,98 €		
VIE/C 404/6 T	9998101	T	4400/2850	130/50	0,26 / 0,09	1400/900	584,00 €		
VIE/C 454 M	9998607	M	7050	120	0,37	1400	470,30 €		
VIE/C 452 T	9998609	T	13100	575	3	2800	668,49 €		
VIE/C 454 T	9998606	T	7050	120	0,37	1400	380,71 €	7999534	7999832
VIE/C 456 T	9998103	T	4650	65	0,18	900	421,00 €	47,52 €	77,76 €
VIE/C 452/4 T	9998634	T	12100/6050	540/120	3,1 / 0,81	2800/1400	727,83 €		
VIE/C 454/6 T	9998100	T	7050/4650	120/65	0,37 / 0,12	1400/900	667,00 €		
VIE/C 504 M	9998603	M	9200	145	0,55	1400	554,28 €		
VIE/C 502 T	9998605	T	17000	680	4	2800	918,19 €		
VIE/C 504 T	9998602	T	9200	145	0,55	1400	461,33 €	7999535	7999831
VIE/C 506 T	9998102	T	6000	65	0,18	900	434,00 €	50,76 €	79,92 €
VIE/C 502/4 T	9998631	T	16000/8000	580/140	4,4 / 1,1	2800/1400	839,81 €		
VIE/C 504/6 T	9998099	T	9200/6000	145/65	0,55 / 0,18	1400/900	780,00 €		
VIE/C 564 M	9998601	M	11800	190	1,1	1400	727,83 €		
VIE/C 564 T	9998600	T	13300	225	1,1	1400	627,06 €		
VIE/C 566 T	9998598	T	8150	85	0,37	900	537,47 €	7999536	7999830
VIE/C 568 T	9998596	T	6450	50	0,12	700	620,34 €	60,48 €	91,80 €
VIE/C 564/6 T	9998628	T	13300/8150	225/85	1,1 / 0,37	1400/900	814,05 €		
VIE/C 566/8 T	9998616	T	8150/6450	85/50	0,37 / 0,15	900/700	727,83 €		
VIE/C 634 T	9998595	T	17100	240	1,5	1400	664,01 €		
VIE/C 636 T	9998593	T	10600	95	0,37	900	568,83 €		
VIE/C 638 T	9998591	T	8000	55	0,18	700	643,85 €	7999537	7999829
VIE/C 634/6 T	9998612	T	17100/10600	240/95	1,7 / 0,6	1400/900	875,64 €	70,20 €	100,44 €
VIE/C 636/8 T	9998608	T	10600/8000	95/55	0,37 / 0,15	900/700	823,01 €		
VIE/C 714 T	9998590	T	25700	250	3	1400	902,51 €		
VIE/C 716 T	9998588	T	16700	105	0,75	900	688,64 €		
VIE/C 718 T	9998586	T	12400	55	0,37	700	705,43 €	7999538	7999828
VIE/C 714/6 T	9998604	T	25700/16700	250/105	3,0 / 0,9	1400/900	1.119,74 €	81,00 €	112,32 €
VIE/C 716/8 T	9998599	T	16700/12400	105/55	0,75 / 0,3	900/700	983,13 €		
VIE/C 804 T	9998585	T	36800	330	5,5	1400	1.431,03 €		
VIE/C 806 T	9998583	T	25400	130	1,5	900	1.054,80 €		
VIE/C 808 T	9998581	T	18800	65	0,55	700	1.080,55 €	7999539	7999827
VIE/C 804/6 T	9998597	T	36800/25400	330/130	5,5 / 1,6	1400/900	1.737,84 €	91,80 €	125,28 €
VIE/C 806/8 T	9998594	T	25400/18800	130/65	1,4 / 0,6	900/700	1.408,63 €		
VIE/C 904 T	9998580	T	51000	330	7,5	1400	1.836,38 €		
VIE/C 906 T	9998578	T	33800	145	2,2	900	1.500,45 €		
VIE/C 908 T	9998576	T	25000	80	1,1	700	1.363,85 €	7999540	7999826
VIE/C 904/6 T	9998592	T	51000/33800	330/145	7,2 / 2,5	1400/900	2.455,60 €	108,00 €	138,24 €
VIE/C 906/8 T	9998589	T	33800/25000	145/80	2,2 / 0,9	900/700	1.820,71 €		
VIE/C 1004 T	9998640	T	65700	445	11	1400	2.289,88 €		
VIE/C 1006 T	9998638	T	43700	180	3	900	1.937,15 €		
VIE/C 1008 T	9998636	T	33000	100	1,5	700	1.584,44 €	7999541	7999840
VIE/C 1004/6 T	9998587	T	65700/43700	445/180	11,0 / 3,6	1400/900	2.891,18 €	126,36 €	152,28 €
VIE/C 1006/8 T	9998584	T	43700/33000	180/100	3,5 / 1,5	900/700	2.080,48 €		
VIE/C 1126 T	9998635	T	71000	280	11	900	3.404,02 €		
VIE/C 1128 T	9998633	T	52300	150	4	700	2.385,05 €	7999543	7999839
VIE/C 1126/8 T	9998582	T	71000/52300	280/150	11,0 / 5,0	900/700	4.539,45 €	174,96 €	191,16 €
VIE/C 1256 T	9998632	T	91000	300	15	900	4.405,07 €		
VIE/C 1258 T	9998630	T	67400	160	5,5	700	2.995,32 €	7999542	7999838
VIE/C 1256/8 T	9998579	T	91000/67400	300/160	14,0 / 8,0	900/700	5.370,29 €	208,44 €	247,32 €
VIE/C 1406 T	9998629	T	123000	340	18,5	900	5.842,82 €		
VIE/C 1408 T	9998627	T	91400	185	7,5	700	4.178,89 €	7999544	7999837
VIE/C 1406/8 T	9998577	T	123000/91400	340/185	18,0 / 8,5	900/700	7.776,63 €	287,28 €	278,64 €

PLAZO DE ENTREGA ESTIMADO: 3/4 SEMANAS

Ver dimensiones en página 103

## 14.13 VHS: Ventiladores axiales de pared

Gama de ventiladores axiales con marco cuadrado para aplicaciones donde se requieran grandes caudales de aire con muy bajas presiones de trabajo. Se instalan normalmente en pared o ventana en edificios industriales, establos, granjas, invernaderos, secaderos, cocinas restaurantes, talleres.,etc., El flujo de aire va del motor hacia el ventilador y se pueden instalar tanto horizontal como verticalmente.

Características de los motores igual a los modelos anteriores.



VHS		Datos técnicos					Precio	Accesorios	
Modelo	Código	Fases	Caudal de aire	Presión	Potencia	Velocidad	€	Compuerta de sobrepresión	Rejilla de protección
			m <sup>3</sup> /h	Pa	kW	Rpm		Código / €	Código / €
VHS 254 M	9998765	M	1050	40	0,12	1400	375,00 €	7999772	7999819
VHS 254 T	9998742	T	1050	40	0,12	1400	355,00 €	76,68 €	22,68 €
VHS 312 M	9998735	M	3100	230	0,25	2750	378,00 €		
VHS 314 M	9998270	M	2450	75	0,12	1400	380,00 €	7999771	7999818
VHS 312 T	9998731	T	3100	230	0,25	2750	367,20 €	78,84 €	24,84 €
VHS 314 T	9998764	T	2450	75	0,12	1400	365,00 €		
VHS 354 M	9998763	M	3550	95	0,12	1400	438,86 €		
VHS 354 T	9998125	T	3550	95	0,12	1400	368,55 €	7999770	7999817
VHS 356 T	9998762	T	2200	40	0,07	900	410,51 €	84,24 €	29,16 €
VHS 404 M	9998761	M	4400	120	0,25	1400	459,27 €		
VHS 404 T	9998760	T	4400	120	0,25	1400	406,00 €	7999769	7999816
VHS 406 T	9998758	T	2900	50	0,12	900	412,78 €	90,72 €	36,72 €
VHS 454 M	9998757	M	6300	120	0,37	1400	580,00 €		
VHS 454 T	9998756	T	7100	125	0,37	1400	460,00 €	7999768	7999815
VHS 456 T	9998754	T	4550	50	0,12	900	439,99 €	99,36 €	45,36 €
VHS 454/6 T	9998730	T	7100/4550	125/50	0,37 / 0,12	1400/900	652,00 €		
VHS 504 M	9998753	M	8000	120	0,37	1400	603,29 €		
VHS 504 T	9998752	T	7900	150	0,37	1400	527,31 €		
VHS 506 T	9998749	T	5200	65	0,18	900	514,84 €	7999767	7999814
VHS 508 T	9998747	T	4000	40	0,12	700	610,00 €	115,56 €	49,68 €
VHS 504/6 T	9998729	T	7900/5200	150/65	0,55 / 0,18	1400/900	752,00 €		
VHS 564 M	9998748	M	10200	140	0,55	1400	697,41 €		
VHS 564 T	9998744	T	10300	200	0,55	1400	569,27 €		
VHS 566 T	9998743	T	6300	70	0,18	900	547,72 €	7999766	7999813
VHS 568 T	9998741	T	4950	45	0,12	700	630,00 €	127,44 €	58,32 €
VHS 564/6 T	9998751	T	10300/6300	200/70	0,81 / 0,28	1400/900	830,00 €		
VHS 634 T	9998738	T	17100	240	1,5	1400	785,00 €		
VHS 636 T	9998737	T	10600	95	0,37	900	645,00 €	7999765	7999812
VHS 638 T	9998736	T	8000	55	0,18	700	687,20 €	133,92 €	70,20 €
VHS 634/6 T	9998746	T	17100/10600	240/95	1,7 / 0,6	1400/900	992,00 €		
VHS 714 T	9998734	T	21800	270	2,2	1400	1.029,67 €		
VHS 716 T	9998733	T	13500	105	0,55	900	830,00 €	7999764	7999811
VHS 718 T	9998732	T	10200	60	0,25	700	825,00 €	153,36 €	78,84 €
VHS 714/6 T	9998740	T	21800/13500	270/105	2,2 / 0,75	1400/900	1.264,41 €		

PLAZO DE ENTREGA ESTIMADO: 3/4 SEMANAS

Dimensiones de la Series VHS y VHS-ATX

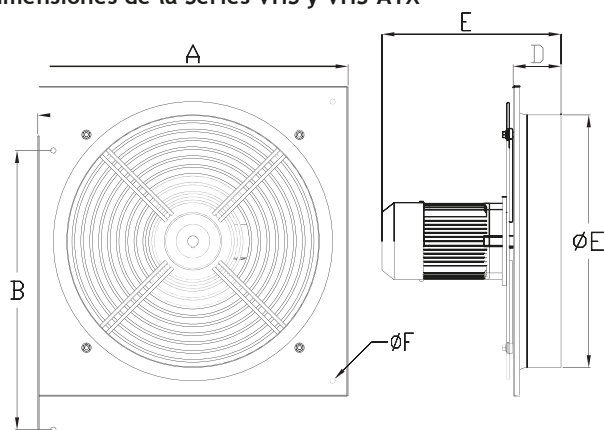

Tamaño	Dimensiones						
	A	B	C	D	E	F	Kg
250	400	350	265	57	225	8,5	7,0
310	465	405	312	77	285	10	11,0
350	525	465	365	90	315	10	12,0
400	580	520	413	100	325	10	14,0
450	630	570	457	107	370	10	18,0
500	700	640	512	137	405	10	22,0
560	765	695	570	122	385	10	25,0
630	800	730	640	93	385	12	26,0
710	850	800	710	93	440	12	35,0



## 14.14 VHS-ATX: Ventiladores axiales de pared ATEX

Extractores con motores anti-explosivos para trabajar en zona de riesgo con presencia de sustancias o gases explosivos o inflamables, pinturas, salas de baterías, etc. Motores cerrados, con ventilación externa, aislamiento clase F, certificados "II2G Ex IIB T4 Gb ATEX CE IP 55". La clasificación contempla exclusivamente a los motores.



VHS-ATX		Datos técnicos					Precio	Accesorios
Modelo	Código	Fases	Caudal de aire	Presión	Potencia	Velocidad	€	Compuerta de sobrepresión
			m <sup>3</sup> /h	Pa	kW	Rpm		Código / €
VHS-ATX 254 M	9998728	M	1050	40	0,12	1400	1.042,20 €	7999772
VHS-ATX 254 T	9998727	T	1050	40	0,12	1400	853,20 €	76,68 €
VHS-ATX 314 M	9998726	M	2450	75	0,12	1400	1.069,20 €	7999771
VHS-ATX 314 T	9998725	T	2450	75	0,12	1400	864,00 €	78,84 €
VHS-ATX 354 M	9998724	M	3550	95	0,12	1400	1.107,00 €	
VHS-ATX 354 T	9998723	T	3550	95	0,12	1400	891,00 €	
VHS-ATX 404 M	9998722	M	4400	120	0,25	1400	1.150,20 €	7999770
VHS-ATX 404 T	9998721	T	4400	120	0,25	1400	955,00 €	84,24 €
VHS-ATX 454 M	9998720	M	6300	120	0,25	1400	1.393,20 €	7999769
VHS-ATX 454 T	9998719	T	7100	125	0,37	1400	1.020,60 €	90,72 €
VHS-ATX 504 T	9998718	T	8000	120	0,37	1400	1.188,00 €	
VHS-ATX 506 T	9998717	T	5200	65	0,18	900	1.190,00 €	7999768
VHS-ATX 508 T	9998716	T	4000	40	0,09	700	1.220,40 €	99,36
VHS-ATX 564 T	9998715	T	10300	200	0,55	1400	1.258,20 €	
VHS-ATX 566 T	9998714	T	6300	70	0,18	900	1.258,20 €	7999766
VHS-ATX 568 T	9998713	T	4950	45	0,12	700	1.328,40 €	127,44 €
VHS-ATX 634 T	9998712	T	17100	240	1,5	1400	1.560,00 €	
VHS-ATX 636 T	9998711	T	10600	95	0,37	900	1.328,40 €	7999765
VHS-ATX 638 T	9998710	T	8000	55	0,18	700	1.360,80 €	133,92 €
VHS-ATX 714 T	9998709	T	21800	270	2,2	1400	2.030,40 €	
VHS-ATX 716 T	9998708	T	13500	105	0,55	900	1.320,00 €	7999764
VHS-ATX 718 T	9998707	T	10200	60	0,25	700	1.657,80 €	153,36 €

PLAZO DE ENTREGA ESTIMADO: 3/4 SEMANAS

### Dimensiones de las Series VIE/A

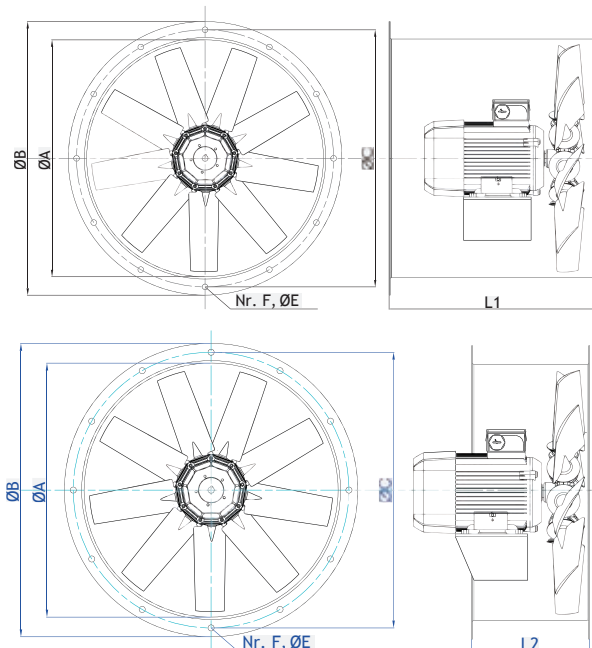

Tamaño	Dimensiones							VIE/A kg
	L1	L2	A	B	C	E	F	
310	350	220	315	395	355	12,5	8	26
350	400	220	358	438	395	12,5	8	36-40
400	400	220	410	490	450	12,5	8	42-49
450	450	240	468	548	500	12,5	8	54-62
500	450	240	516	596	560	12,5	12	58-73
560	450	260	564	644	620	12,5	12	65-71
630	450	260	640	720	690	12,5	12	75-80
710	450	260	715	815	770	12,5	16	90-95
800	620	350	810	900	860	12,5	16	156-185
900	620	350	912	1012	970	12,5	16	215-235
1000	620-700	350-400	1013	1123	1070	12,5	16	260-325
1120	620-700	350-400	1125	1245	1190	12,5	20	270-320
1250	700-900	400-500	1250	1370	1320	12,5	20	370-440
1400	700-1000	400-600	1400	1520	1470	12,5	20	410-580

## 14.15- UFA: Unidad de ventilación con filtros de carbono activo

Son unidades de tratamiento de aire con un completo sistema de filtración para desodorizar compuesto por un filtro G4, un filtro de bolsas F6 y un filtro con cartuchos de carbón activo. La gama se compone de 9 tamaños con caudales de 1.600 a 25.400 m<sup>3</sup>/h.

Estructura con perfiles de aluminio y paneles dobles de chapa galvanizada con aislamiento interior de poliuretano de alta densidad (40 Kg/m<sup>3</sup>) y espesor de 23 mm., Los ventiladores son centrifugos con transmisión por poleas.

Adecuados para el tratamiento de humos de cocinas, plantas de reciclaje y tratamiento de residuos, salas de fumadores de cannabis, en combinación con recuperadores de calor., etc.



UFA		Datos técnicos					Precio	Accesorios	
Modelo	Código	Fases	Caudal de aire m <sup>3</sup> /h	Presión Pa	Potencia kW	Velocidad Rpm	€	Tejadillo Código / €	Visera antipájaros Código / €
UFA 15-DP	9998845	T	1600	200	0,55	1673	2.565,24 €	7999644	7999911
UFA 15-2V DP	9998846	T	1600/1030	200/83	0,55 / 0,18	1673/1076	2.676,73 €	46,40 €	66,96 €
UFA 30-DP	9998839	T	3300	200	1,1	1481	3.055,38 €	7999644	7999930
UFA 30-2V DP	9998840	T	3300/2120	200/83	1,1 / 0,37	1481/952	3.188,97 €	46,40 €	73,44 €
UFA 45-DP	9998837	T	4500	200	1,5	1272	4.126,08 €	7999643	7999928
UFA 45-2V DP	9998838	T	4500/2890	200/83	1,7 / 0,6	1272/818	4.259,66 €	80,04 €	74,52 €
UFA 60-DP	9998835	T	6600	200	2,2	1062	4.817,10 €	7999642	7999926
UFA 60-2V DP	9998836	T	6600/4240	200/83	2,2 / 0,75	1062/683	4.906,49 €	89,32 €	76,68 €
UFA 75-DP	9998833	T	8800	200	3	1040	5.976,18 €	7999641	7999926
UFA 75-2V DP	9998834	T	8800/5660	200/83	3,0 / 0,9	1040/669	6.109,77 €	139,20 €	76,68 €
UFA 90-DP	9998831	T	9300	200	3	882	6.868,09 €	7999640	7999924
UFA 90-2V DP	9998832	T	9300/5980	200/83	3,0 / 0,9	882/567	7.001,67 €	145,00 €	78,84 €
UFA 120-DP	9998847	T	12000	200	4	872	7.938,78 €	7999639	7999924
UFA 120-2V DP	9998848	T	12000/7710	200/83	4,2 / 1,4	872/561	8.228,04 €	156,60 €	78,84 €
UFA 180-DP	9998843	T	20300	200	7,5	821	12.531,90 €	7999638	7999918
UFA 180-2V DP	9998844	T	20300/13050	200/83	7,5 / 2,5	821/528	13.067,24 €	264,48 €	102,60 €
UFA 250-DP	9998841	T	25400	200	11	856	15.965,94 €	7999637	7999918
UFA 250-2V DP	9998842	T	25400/16330	200/83	11,0 / 3,7	856/550	16.924,14 €	348,00 €	102,60 €

PLAZO DE ENTREGA ESTIMADO: 3/4 SEMANAS

### Dimensiones UFA

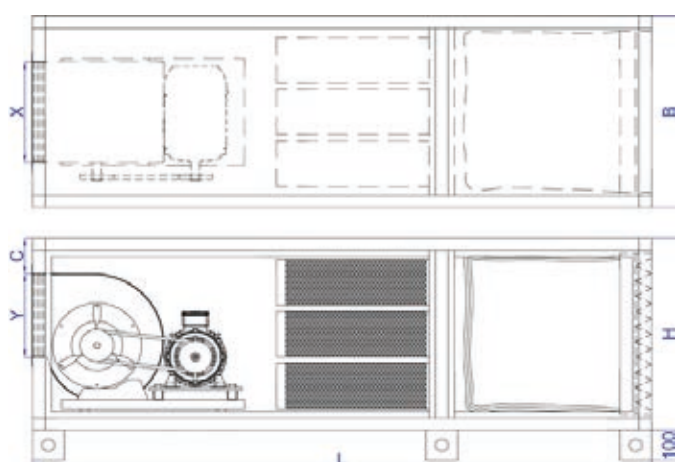

Tamaño	Dimensiones					
	B	L	H	C	X	Y
15	670	2000	670	110		
30	670	2000	670	110	331	289
45	1080	2100	750	120	395	341
60	1280	2000	800	140	471	404
75	1680	2000	800	140	471	404
90	1280	2200	1080	140	557	478
120	1280	2200	1280	140	557	478
180	1900	2500	1280	140	638	638
250	2500	2500	1280	140	638	638

## 14.16- CCT: Caja de ventilación centrífuga de 400°/2horas de alta presión

Robustas cajas centrífugas de ventilación homologadas 400°/2h., (Según norma UNI-EN 1201-3), con certificado APPLUS N° 07/32302009 PER, equipadas con ventiladores centrífugos de alta presión, y con caudales desde 1.600 m³/h., hasta 35.000 m³/h., y fabricadas para soportar motores hasta de 30 kw., con elevadas presiones disponibles desde un mínimo de 100 Pa., hasta un máximo de 1.760 Pa.

Pueden utilizarse para aspirar aire o humos con temperaturas de hasta 300°C en continuo o 400°/2h., en caso de incendio.



CCT		Datos técnicos					Precio	Accesorios
Modelo	Código	Fases	Caudal de aire	Presión	Potencia	Velocidad	€	Tejadillo
			m³/h	Pa	kW	Rpm		Código / €
CCT 250/A	9999991	T	5700	760	2,2	1800	2.029,86 €	
CCT 250/B	9999988	T	5100	600	1,5	1600	1.915,33 €	
CCT 250/C	9999985	T	4300	440	1,1	1400	1.859,76 €	
CCT 250/D	9999982	T	3700	340	0,75	1200	1.805,33 €	
CCT 250/E	9999979	T	3200	220	0,37	1000	1.721,41 €	
CCT 250/A - 4/6	9999990	T	5700/3600	760/330	2,2 / 0,75	1800/1150	2.279,34 €	
CCT 250/B - 4/6	9999987	T	5100/3200	600/260	1,7 / 0,6	1600/1020	2.131,92 €	
CCT 250/C - 4/6	9999984	T	4300/2700	440/200	1,1 / 0,37	1400/900	2.063,88 €	
CCT 250/D - 4/6	9999981	T	3700/2300	340/145	0,8 / 0,28	1200/770	2.018,52 €	7999643 226,80 €
CCT 250/E - 4/6	9999978	T	3200/2000	220/100	0,37 / 0,12	1000/640	1.927,80 €	
CCT 250/A - 4/8	9999989	T	5700/2850	760/185	2,5 / 0,58	1800/900	2.199,96 €	
CCT 250/B - 4/8	9999986	T	5100/2550	600/145	1,83 / 0,44	1600/800	2.063,88 €	
CCT 250/C - 4/8	9999983	T	4300/2150	440/110	1,17 / 0,29	1400/700	1.995,84 €	
CCT 250/D - 4/8	9999980	T	3700/1850	340/80	0,91 / 0,22	1200/600	1.961,82 €	
CCT 250/E - 4/8	9999977	T	3200/1600	220/60	0,47 / 0,11	1000/500	1.893,78 €	
CCT 300/A	9999976	T	9800	1100	5,5	1800	2.592,32 €	
CCT 300/B	9999973	T	8800	880	4	1600	2.404,08 €	
CCT 300/C	9999970	T	7700	660	3	1400	2.254,39 €	
CCT 300/D	9999967	T	6700	480	2,2	1200	2.170,48 €	
CCT 300/E	9999964	T	5500	340	1,1	1000	2.007,18 €	
CCT 300/A - 4/6	9999975	T	9800/6200	1100/490	5,9 / 2	1800/1150	2.925,72 €	
CCT 300/B - 4/6	9999972	T	8800/5600	880/390	4,2 / 1,4	1600/1020	2.806,65 €	
CCT 300/C - 4/6	9999969	T	7700/4900	660/300	3 / 0,9	1400/900	2.508,41 €	7999642 259,20 €
CCT 300/D - 4/6	9999966	T	6700/4200	480/220	2,2 / 0,75	1200/770	2.472,12 €	
CCT 300/E - 4/6	9999963	T	5500/3500	340/150	1,1 / 0,37	1000/640	2.222,64 €	
CCT 300/A - 4/8	9999974	T	9800/4900	1100/275	6,1 / 1,47	1800/900	2.755,62 €	
CCT 300/B - 4/8	9999971	T	8800/4400	880/215	4,4 / 1,1	1600/800	2.664,90 €	
CCT 300/C - 4/8	9999968	T	7700/3800	660/165	3,38 / 0,88	1400/700	2.472,12 €	
CCT 300/D - 4/8	9999965	T	6700/3300	480/120	2,5 / 0,58	1200/600	2.347,38 €	
CCT 300/E - 4/8	9999962	T	5500/2700	340/85	1,17 / 0,29	1000/500	2.268,00 €	
CCT 350/A	9999961	T	13600	1140	11	1600	4.615,38 €	
CCT 350/B	9999958	T	12000	860	5,5	1400	2.875,82 €	
CCT 350/C	9999955	T	10200	630	4	1200	2.660,36 €	
CCT 350/D	9999952	T	8400	440	2,2	1000	2.434,70 €	
CCT 350/E	9999949	T	6800	260	1,1	800	2.271,40 €	
CCT 350/A - 4/6	9999960	T	13600/8700	1140/500	11 / 3,6	1600/1020	5.273,10 €	
CCT 350/B - 4/6	9999957	T	12000/7600	860/380	5,9 / 2	1400/900	3.265,92 €	
CCT 350/C - 4/6	9999954	T	10200/6500	630/280	4,2 / 1,4	1200/770	3.073,14 €	
CCT 350/D - 4/6	9999951	T	8400/5300	440/190	2,2 / 0,75	1000/640	2.687,58 €	7999641 286,20 €
CCT 350/E - 4/6	9999948	T	6800/4300	260/120	1,1 / 0,37	800/510	2.540,16 €	
CCT 350/A - 4/8	9999959	T	13600/6800	1140/280	11,7 / 2,9	1600/800	5.091,66 €	
CCT 350/B - 4/8	9999956	T	12000/6000	860/215	6,1 / 1,47	1400/700	3.152,52 €	
CCT 350/C - 4/8	9999953	T	10200/5100	630/160	4,4 / 1,1	1200/600	2.925,72 €	
CCT 350/D - 4/8	9999950	T	8400/4200	440/110	2,5 / 0,58	1000/500	2.619,54 €	
CCT 350/E - 4/8	9999947	T	6800/3400	260/70	1,17 / 0,29	800/400	2.426,76 €	
CCT 400/A	9999946	T	18500	1160	11	1400	5.107,54 €	
CCT 400/B	9999943	T	16000	840	7,5	1200	3.324,89 €	
CCT 400/C	9999940	T	13000	580	4	1000	2.828,20 €	
CCT 400/D	9999937	T	10500	380	2,2	800	2.608,20 €	
CCT 400/A - 4/6	9999945	T	18500/11800	1160/515	11 / 3,6	1400/900	5.772,06 €	
CCT 400/B - 4/6	9999942	T	16000/10200	840/380	7,5 / 2,5	1200/770	4.570,02 €	7999640 307,80 €
CCT 400/C - 4/6	9999939	T	13000/8300	580/265	4,2 / 1,4	1000/640	3.231,90 €	
CCT 400/D - 4/6	9999936	T	10500/6700	380/170	2,2 / 0,75	800/510	2.880,36 €	
CCT 400/A - 4/8	9999944	T	18500/9200	1160/290	11,7 / 2,9	1400/700	5.613,30 €	
CCT 400/B - 4/8	9999941	T	16000/8000	840/215	8,8 / 2,2	1200/600	4.467,96 €	
CCT 400/C - 4/8	9999938	T	13000/6500	580/150	4,4 / 1,1	1000/500	3.107,16 €	
CCT 400/D - 4/8	9999935	T	10500/5200	380/95	2,5 / 0,58	800/400	2.812,32 €	
CCT 450/A	9999934	T	25500	1500	22	1400	6.563,59 €	
CCT 450/B	9999931	T	22000	1100	15	1200	5.726,70 €	
CCT 450/C	9999928	T	18000	780	7,5	1000	4.345,49 €	
CCT 450/D	9999925	T	15000	500	4	800	3.417,88 €	
CCT 450/E	9999922	T	11000	260	1,5	600	3.075,41 €	
CCT 450/A - 4/6	9999933	T	25500/16300	1500/670	22 / 6,6	1400/900	7.643,16 €	
CCT 450/B - 4/6	9999930	T	22000/14000	1100/495	16,1 / 5,1	1200/770	6.713,28 €	
CCT 450/C - 4/6	9999927	T	18000/11500	780/340	7,5 / 2,5	1000/640	5.772,06 €	7999639 318,60 €
CCT 450/D - 4/6	9999924	T	15000/9600	500/220	4,2 / 1,4	800/510	3.821,58 €	
CCT 450/E - 4/6	9999921	T	11000/7000	260/125	1,7 / 0,6	600/380	3.288,60 €	
CCT 450/A - 4/8	9999932	T	25500/12700	1500/380	24,2 / 6,1	1400/700	7.518,42 €	
CCT 450/B - 4/8	9999929	T	22000/11000	1100/280	15,4 / 3,6	1200/600	6.373,08 €	
CCT 450/C - 4/8	9999926	T	18000/9000	780/195	8,8 / 2,2	1000/500	4.932,90 €	
CCT 450/D - 4/8	9999923	T	15000/7500	500/125	4,4 / 1,1	800/400	3.708,18 €	
CCT 450/E - 4/8	9999920	T	11000/5500	260/70	1,83 / 0,44	600/300	3.265,92 €	
CCT 500/A	9999919	T	35000	1850	30	1400	8.602,52 €	
CCT 500/B	9999916	T	30000	1300	22	1200	6.951,42 €	
CCT 500/C	9999913	T	25000	900	15	1000	6.106,59 €	
CCT 500/D	9999910	T	20000	600	7,5	800	5.123,41 €	
CCT 500/E	9999907	T	16000	340	3	600	3.744,47 €	
CCT 500/A - 4/6	9999918	T	35000/22400	1850/810	30 / 11	1400/900	11.680,20 €	
CCT 500/B - 4/6	9999915	T	30000/19200	1300/595	22 / 6,6	1200/770	8.198,82 €	
CCT 500/C - 4/6	9999912	T	25000/16000	900/415	16,1 / 5,1	1000/640	7.189,56 €	7999638 340,20 €
CCT 500/D - 4/6	9999909	T	20000/12800	600/265	7,5 / 2,5	800/510	5.034,96 €	
CCT 500/E - 4/6	9999906	T	16000/10200	340/150	3 / 0,9	600/380	4.014,36 €	
CCT 500/A - 4/8	9999917	T	35000/17500	1850/455	29,4 / 7,3	1400/700	9.763,74 €	
CCT 500/B - 4/8	9999914	T	30000/15000	1300/335	24,2 / 6,1	1200/600	7.892,64 €	
CCT 500/C - 4/8	9999911	T	25000/12500	900/230	15,4 / 3,6	1000/500	6.735,96 €	
CCT 500/D - 4/8	9999908	T	20000/10000	600/150	8,8 / 2,2	800/400	5.726,70 €	
CCT 500/E - 4/8	9999905	T	16000/8000	340/85	3,38 / 0,88	600/300	3.991,68 €	

PLAZO DE ENTREGA ESTIMADO: 3/4 SEMANAS

"Juntarse es un comienzo,  
permanecer unidos un progreso,  
trabajar en equipo es un éxito"



## Climatización



1. Fancoils	108
2. Convectores de suelo con ventilación forzada y natural	133
3. Bomba de calor de uso residencial	136
4. Bomba de calor de uso comercial e industrial	141
5. Dispositivos electrónicos de gestión	155
6. Climatizadores	156
7. Aire acondicionado portátil	157

Los equipos más eficientes para cuidar  
nuestro medioambiente

# 1. Fancoils

TECNA pone a su disposición una gama completa de fancoils de la marca **SABIANA**, uno de los primeros fabricantes europeos de fancoils y donde la fabricación está completamente integrada.

Un producto a la vanguardia en cuestión de diseño, prestaciones, silencio, consumo y funcionalidad.

La gama más completa, perfectamente apta para satisfacer cualquier exigencia de climatización de ambientes de trabajo como oficinas, tiendas, restaurantes y habitaciones de hotel.

## Características principales:

- Certificación EUROVENT.
- Fabricación 100% europea de excelente relación calidad / precio.
- Fancoils con muy bajo nivel sonoro(db) en toda la gama.
- Espectacular acabado en toda la gama con numerosos premios de diseño.
- Versión con motor ECM INVERTER opcional en toda la gama de fancoils.
- Gran versatilidad con multitud de modelos en toda la gama de fancoils:

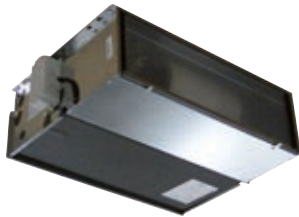

- Fancoil sin envolvente **TECNA SABIANA CRC IO-IV**
- Versiones **2 y 4 tubos**.
- De **1 a 7,42 Kw.** en 18 modelos hasta **50 Pascales**
- Instalación horizontal y vertical.
- Versión **ECM INVERTER** opcional en toda la gama



- Fancoil sin envolvente **media presión hasta 80 Pa. TECNA SABIANA CRSL**
- Versiones **2 y 4 tubos**.
- De **2 a 10,03 Kw.** en 8 modelos hasta **80 Pascales**
- Instalación horizontal y vertical.
- Versión **ECM INVERTER** opcional en toda la gama

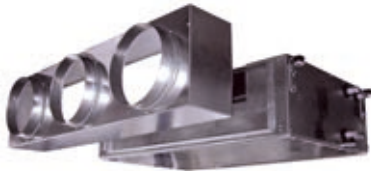

- Fancoil sin envolvente **alta presión hasta 150 Pa. TECNA SABIANA MAESTRO MTL**
- Versiones **2 y 4 tubos**.
- De **4 a 41 Kw.** en 9 modelos tipo apartamento hasta **400 Pascales**
- Versión **ECM INVERTER** opcional en toda la gama



- Fancoil de baja silueta **TECNA SABIANA CARISMA CFR**
- De **0,4 a 4 Kw.** en 4 modelos
- **Opción con panel radiante frontal**
- Versión **ECM INVERTER** opcional en toda la gama



- Fancoil tipo mueble **TECNA SABIANA CARISMA CRC MV**
- Versiones **2 y 4 tubos**
- De **1 a 7,42 Kw.** en 18 modelos
- Versión **ECM INVERTER** opcional en toda la gama



- Fancoil tipo mueble **TECNA SABIANA CARISMA CRC MO-MVB**
- Versiones **2 y 4 tubos**
- De **1 a 7,42 Kw.** en 18 modelos
- Versión **ECM INVERTER** opcional en toda la gama



- Fancoil tipo split de pared **TECNA SABIANA CARISMA FLY**
- De **1,24 a 3,76 Kw.** en 4 modelos
- Versión **ECM INVERTER** opcional en toda la gama



**NOVEDAD  
15 Kw**

- Fancoil tipo cassette **TECNA SABIANA SKYSTAR JUMBO ECM**
- Diseño innovador y alto rendimiento para espacios grandes.
- Versiones de 2 y 4 tubos
- **Innovador motor electrónico síncrono** sin escobillas con imanes permanentes.

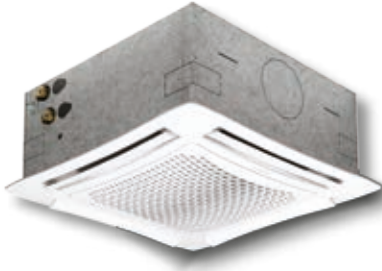

- Fancoil tipo Cassette **TECNA SABIANA SKYSTAR**
- Versiones 2 y 4 tubos
- De **2 a 11 Kw.** en 18 modelos
- Versión **ECM INVERTER** opcional en toda la gama

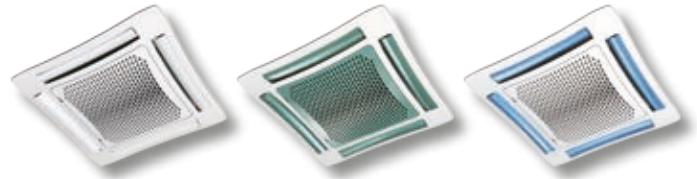

- Diferentes diseños de carcasas para **TECNA SABIANA SKYSTAR**.



- Fancoil tipo Cassette **TECNA SABIANA COANDA**
- De **1,5 a 4,2 Kw.** en 6 modelos.
- Versión **ECM INVERTER** opcional en toda la gama

**NOVEDADES**



T15 FCT



T-MB



RS-RT03



T16 FCT



T17 FCT

Controles para fancoils **TECNA SABIANA**

**ACCESORIO OPCIONAL:**

**Filtro patentado CRYSTALL electrostático y biocida**, asegura aire limpio y elimina bacterias y virus, con eficiencias ePM1 70% - ePM2,5 75% - ePM10 80% @ UNE EN ISO 16890: 2016, adaptable a toda la gama de fan coil.



# 1.1- Fancoils a 2 tubos

## 1.1.A. Fancoils a 2 tubos tipo conducto y mueble TECNA SABIANA CARISMA CRC hasta 50 Pascales.



### Tarifa de precios FANCOILS a 2 tubos TECNA SABIANA CARISMA CRC.

Tamaños CRC	Unidades	13	23	33	43	53	63	73	83	93
Potencia refrigeración (Max/Med)	kW	1,00/0,84	1,70/1,23	2,61/1,76	3,19/2,11	3,58/2,90	4,26/3,32	5,01/4,21	5,69/5,09	6,56/5,74
Potencia sensible (Max/Med)	kW	0,83/0,69	1,36/0,95	1,97/1,30	2,45/1,57	2,76/2,19	3,35/2,54	3,85/3,19	4,55/4,02	5,37/4,60/
Potencia calefacción (Max/Med)	kW	1,19/0,98	1,92/1,34	2,74/1,79	3,41/2,18	3,75/3,00	4,56/3,45	5,23/4,33	6,55/5,75	7,78/6,62
Caudal de aire (Max/Med)	m³/h	220/175	340/220	440/270	570/335	650/495	830/590	925/735	1200/1020	1500/1210
Consumo máximo (Max/Med)	W	33/25	40/22	49/25	57/28	61/39	88/55	103/79	130/105	176/134
Presión Sonora (Max/Med)	dB (A)	36/30	42/31	43/31	43/30	39/32	45/37	47/42	51/47	55/49

#### FANCOIL DE 2 TUBOS , SIN CARCASA (IO-IV) PARA INSTALACIÓN HORIZONTAL Y VERTICAL HASTA 50 PA.

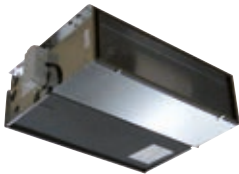
	MODELO	CRC 13 IO-IV	CRC 23 IO-IV	CRC 33 IO-IV	CRC 43 IO-IV	CRC 53 IO-IV	CRC 63 IO-IV	CRC 73 IO-IV	CRC 83 IO-IV	CRC 93 IO-IV
	DIMENSIONES	374x511x218	474x511x2518	689x511x218	689x511x218	904x511x218	904x511x218	1119x511x218	1119x511x248	1119x511x248
	CÓDIGO	4800066021	4800066022	4800066023	4800066024	4800066025	4800066026	4800066027	4800066028	4800066029
	PRECIO FANCOIL	<b>270 €</b>	<b>281 €</b>	<b>318 €</b>	<b>348 €</b>	<b>393 €</b>	<b>400 €</b>	<b>442 €</b>	<b>497 €</b>	<b>499 €</b>
	KIT DE VÁLVULAS	KV1212SCF	KV1212SCF	KV1212SCF	KV1212SCF	KV1212SCF	KV1234SCF	KV1234SCF	KV1234SCF	KV1234SCF
	PRECIO KIT	<b>115 €</b>	<b>115 €</b>	<b>115 €</b>	<b>115 €</b>	<b>115 €</b>	<b>121 €</b>	<b>121 €</b>	<b>121 €</b>	<b>121 €</b>

STOCK: ENTREGA INMEDIATA

#### FANCOIL DE 2 TUBOS, CON CARCASA (MV) PARA INSTALACIÓN HORIZONTAL Y VERTICAL. ASPIRACIÓN INFERIOR

	MODELO	CRC 13 MV	CRC 23 MV	CRC 33 MV	CRC 43 MV	CRC 53 MV	CRC 63 MV	CRC 73 MV	CRC 83 MV	CRC 93 MV
	DIMENSIONES	670x630x225	770x630x225	985x630x225	985x630x225	1200x630x225	1200x630x225	1415x630x225	1415x630x255	1415x630x255
	CODIGO	4800066001	4800066002	4800066003	4800066004	4800066005	4800066006	4800066007	4800066008	4800066009
	PRECIO FANCOIL	<b>330 €</b>	<b>342 €</b>	<b>385 €</b>	<b>415 €</b>	<b>465 €</b>	<b>472 €</b>	<b>526 €</b>	<b>581 €</b>	<b>583 €</b>
	Precio PIES DE APOYO	<b>19 €</b>	<b>19 €</b>	<b>19 €</b>	<b>19 €</b>	<b>19 €</b>	<b>19 €</b>	<b>19 €</b>	<b>21 €</b>	<b>21 €</b>
	KIT DE VÁLVULAS	KV1212CCF	KV1212CCF	KV1212CCF	KV1212CCF	KV1212CCF	KV1234CCF	KV1234CCF	KV1234CCF	KV1234CCF
PRECIO KIT	<b>130 €</b>	<b>130 €</b>	<b>130 €</b>	<b>130 €</b>	<b>130 €</b>	<b>133 €</b>	<b>133 €</b>	<b>133 €</b>	<b>133 €</b>	

STOCK: ENTREGA INMEDIATA

#### FANCOIL DE 2 TUBOS, CON CARCASA (MO - MVB) PARA INSTALACIÓN HORIZONTAL Y VERTICAL. ASPIRACIÓN FRONTAL.

	MODELO	CRC 13 MO-MVB	CRC 23 MO-MVB	CRC 33 MO-MVB	CRC 43 MO-MVB	CRC 53 MO-MVB	CRC 63 MO-MVB	CRC 73 MO-MVB	CRC 83 MO-MVB	CRC 93 MO-MVB
	Dimensiones	670x530x225	770x530x225	985x530x225	985x530x225	1200x530x225	1200x530x225	1415x530x225	1415x530x255	1415x530x255
	Código	4800066041	4800066042	4800066043	4800066044	4800066045	4800066046	4800066047	4800066048	4800066049
	PRECIO	<b>335 €</b>	<b>349 €</b>	<b>396 €</b>	<b>425 €</b>	<b>482 €</b>	<b>489 €</b>	<b>546 €</b>	<b>599 €</b>	<b>601 €</b>
	Precio PIES apoyo	<b>19 €</b>	<b>19 €</b>	<b>19 €</b>	<b>19 €</b>	<b>19 €</b>	<b>19 €</b>	<b>19 €</b>	<b>21 €</b>	<b>21 €</b>
	Kit Válvulas	KV1212CCF	KV1212CCF	KV1212CCF	KV1212CCF	KV1212CCF	KV1234CCF	KV1234CCF	KV1234CCF	KV1234CCF
PRECIO KIT	<b>130 €</b>	<b>130 €</b>	<b>130 €</b>	<b>130 €</b>	<b>130 €</b>	<b>133 €</b>	<b>133 €</b>	<b>133 €</b>	<b>133 €</b>	

BAJO PEDIDO. PLAZO ESTIMADO 3/4 SEMANAS.

#### CONDICIONES EUROVENT

Refrigeración	Calefacción
T° aire +27° C b.s. +19° C b.h 48 % (H.R.)	T° aire +20° C b.s.
T° agua +7° C entrada +12° C salida	T° agua +45° C entrada +40° C salida

Bandeja auxiliar de condensados para kit de válvulas.	Instalación horizontal, tomas hidráulicas izquierdas (estándar)	4806060402	5 €
	Instalación horizontal, tomas hidráulicas derechas.	4806060403	
	Instalación vertical.	4806060400	
	Instalación horizontal	4806060639	

MANDO RECOMENDADO para pared: TC15 - FCT

#### ACCESORIO OPCIONAL:

Filtro patentado CRYSTALL electrostático y biocida, con eficiencias ePM1 70% - ePM2,5 75% - ePM10 80% @ UNE EN ISO 16890: 2016, adaptable a toda la gama de fan coil.

Consultar a nuestro Dpto. Técnico.





## Tarifa de precios FANCOILS a 2 tubos TECNA SABIANA CARISMA CRC.

Tamaños CRC	Unidades	14	24	34	44	54	64	74	84	94
Potencia refrigeración (Max/Med)	kW	1,20/1,00	2,00/1,41	2,83/1,87	3,50/2,25	4,03/3,21	5,04/3,81	5,48/4,56	6,34/5,63	7,42/6,41
Potencia sensible (Max/Med)	kW	0,94/0,77	1,53/1,05	2,09/1,36	2,63/1,65	3,01/2,36	3,79/2,81	4,13/3,39	4,93/4,33	5,87/4,98
Potencia calefacción (Max/Med)	kW	1,31/1,07	2,08/1,43	2,88/1,87	3,62/2,27	4,01/3,16	5,31/3,90	5,59/4,62	7,20/6,27	8,52/7,18
Caudal de aire (Max/Med)	m³/h	220/175	340/220	440/270	570/335	650/495	830/590	925/735	1200/1020	1500/1210
Consumo máximo (Max/Med)	W	33/25	40/22	49/25	57/28	61/39	88/55	103/79	130/105	176/134
Presión Sonora (Max/Med)	dB (A)	36/30	42/31	43/31	43/30	39/32	45/37	47/42	51/47	55/49

### FANCOIL DE 2 TUBOS, SIN CARCASA (IO-IV) PARA INSTALACIÓN HORIZONTAL Y VERTICAL. HASTA 50 PA.

<p>STOCK: ENTREGA INMEDIATA</p>	<b>MODELO</b>	CRC 14 IO-IV	CRC 24 IO-IV	CRC 34 IO-IV	CRC 44 IO-IV	CRC 54 IO-IV	CRC 64 IO-IV	CRC 74 IO-IV	CRC 84 IO-IV	CRC 94 IO-IV
	<b>DIMENSIONES</b>	374x511x218	474x511x2518	689x511x218	689x511x218	904x511x218	904x511x218	1119x511x218	1119x511x248	1119x511x248
	<b>CÓDIGO</b>	4800066031	4800066032	4800066033	4800066034	4800066035	4800066036	4800066037	4800066038	4800066039
	<b>PRECIO FANCOIL</b>	<b>280 €</b>	<b>294 €</b>	<b>342 €</b>	<b>371 €</b>	<b>410 €</b>	<b>416 €</b>	<b>480 €</b>	<b>536 €</b>	<b>538 €</b>
	<b>KIT DE VÁLVULAS</b>	KV1212SCF	KV1212SCF	KV1212SCF	KV1212SCF	KV1212SCF	KV1234SCF	KV1234SCF	KV1234SCF	KV1234SCF
	<b>PRECIO KIT</b>	<b>115 €</b>	<b>115 €</b>	<b>115 €</b>	<b>115 €</b>	<b>115 €</b>	<b>121 €</b>	<b>121 €</b>	<b>121 €</b>	<b>121 €</b>

### FANCOIL DE 2 TUBOS, CON CARCASA (MV) PARA INSTALACIÓN HORIZONTAL Y VERTICAL. ASPIRACIÓN INFERIOR

<p>BAJO PEDIDO. PLAZO ESTIMADO 3/4 SEMANAS.</p>	<b>MODELO</b>	CRC 14 MV	CRC 24 MV	CRC 34 MV	CRC 44 MV	CRC 54 MV	CRC 64 MV	CRC 74 MV	CRC 84 MV	CRC 94 MV
	<b>Dimensiones</b>	670x630x225	770x630x225	985x630x225	985x630x225	1200x630x225	1200x630x225	1415x630x225	1415x630x255	1415x630x255
	<b>Código</b>	4800066011	4800066012	4800066013	4800066014	4800066015	4800066016	4800066017	4800066018	4800066019
	<b>PRECIO</b>	<b>340 €</b>	<b>356 €</b>	<b>409 €</b>	<b>438 €</b>	<b>481 €</b>	<b>488 €</b>	<b>564 €</b>	<b>621 €</b>	<b>623 €</b>
	<b>Precio PIES apoyo</b>	<b>19 €</b>	<b>19 €</b>	<b>19 €</b>	<b>19 €</b>	<b>19 €</b>	<b>19 €</b>	<b>19 €</b>	<b>21 €</b>	<b>21 €</b>
	<b>Kit Válvulas</b>	KV1212CCF	KV1212CCF	KV1212CCF	KV1212CCF	KV1212CCF	KV1234CCF	KV1234CCF	KV1234CCF	KV1234CCF
<b>PRECIO KIT</b>	<b>130 €</b>	<b>130 €</b>	<b>130 €</b>	<b>130 €</b>	<b>130 €</b>	<b>133 €</b>	<b>133 €</b>	<b>133 €</b>	<b>133 €</b>	

### FANCOIL DE 2 TUBOS, CON CARCASA (MO - MVB) PARA INSTALACIÓN HORIZONTAL Y VERTICAL. ASPIRACIÓN FRONTAL.

<p>BAJO PEDIDO. PLAZO ESTIMADO 3/4 SEMANAS.</p>	<b>MODELO</b>	CRC 14 MO-MVB	CRC 24 MO-MVB	CRC 34 MO-MVB	CRC 44 MO-MVB	CRC 54 MO-MVB	CRC 64 MO-MVB	CRC 74 MO-MVB	CRC 84 MO-MVB	CRC 94 MO-MVB
	<b>Dimensiones</b>	670x530x225	770x530x225	985x530x225	985x530x225	1200x530x225	1200x530x225	1415x530x225	1415x530x255	1415x530x255
	<b>Código</b>	4800066051	4800066052	4800066053	4800066054	4800066055	4800066056	4800066057	4800066058	4800066059
	<b>PRECIO</b>	<b>345 €</b>	<b>363 €</b>	<b>419 €</b>	<b>449 €</b>	<b>498 €</b>	<b>505 €</b>	<b>583 €</b>	<b>638 €</b>	<b>640 €</b>
	<b>Precio PIES apoyo</b>	<b>19 €</b>	<b>19 €</b>	<b>19 €</b>	<b>19 €</b>	<b>19 €</b>	<b>19 €</b>	<b>19 €</b>	<b>21 €</b>	<b>21 €</b>
	<b>Kit Válvulas</b>	KV1212CCF	KV1212CCF	KV1212CCF	KV1212CCF	KV1212CCF	KV1234CCF	KV1234CCF	KV1234CCF	KV1234CCF
<b>PRECIO KIT</b>	<b>130 €</b>	<b>130 €</b>	<b>130 €</b>	<b>130 €</b>	<b>130 €</b>	<b>133 €</b>	<b>133 €</b>	<b>133 €</b>	<b>133 €</b>	

#### CONDICIONES EUROVENT

Refrigeración	Calefacción
Tª aire +27°C b.s. +19°C b.h 48% (H.R.)	Tª aire +20°C b.s.
Tª agua +7°C entrada +12°C salida	Tª agua +45°C entrada +40°C salida

Bandeja auxiliar de condensados para kit de válvulas.	Instalación horizontal, tomas hidráulicas izquierdas (estándar)	4806060402	5 €
	Instalación horizontal, tomas hidráulicas derechas.	4806060403	
	Instalación vertical.	4806060400	
	Instalación horizontal	48060606039	9,30 €

MANDO RECOMENDADO para pared: TC15 - FCT

#### ACCESORIO OPCIONAL:

Filtro patentado CRYSTALL electrostático y biocida, con eficiencias ePM1 70% - ePM2,5 75% - ePM10 80% @ UNE EN ISO 16890: 2016, adaptable a toda la gama de fan coil.

Consultar a nuestro Dpto. Técnico.



## 1.1.B - Fancoils a 2 tubos sin envoltente TECNA SABIANA CARISMA CRSL de media presión. Hasta 80 Pascales.

### Tarifa de precios FANCOILS a 2 tubos TECNA SABIANA CARISMA CRSL media presión.



Tamaños CRSL	Unidades	13 (***)	23	33 (***)	43	53 (***)	63	73 (***)
Potencia refrigeración (Max/Med/Min)	kW	2,00/1,88/1,43	3,60/3,40/2,57	4,72/4,42/2,68	5,47/4,97/3,85	5,72/5,04/3,30	7,11/6,62/3,99	7,70/7,11/5,58
Potencia sensible (Max/Med/Min)	kW	1,44/1,35/1,01	2,70/2,53/1,85	3,55/3,30/1,90	4,22/3,77/2,82	4,19/3,64/2,31	5,36/4,94/2,83	5,89/5,37/4,06
Potencia calefacción (Max/Med/Min)	kW	2,11/1,96/1,43	3,98/3,70/2,67	5,22/4,82/2,71	6,27/5,56/4,10	6,25/5,36/3,33	7,58/6,96/3,94	8,49/7,73/5,82
Presión Disponible (Max/Med/Min)	Pa	58/50/25	58/50/26	60/50/14	65/50/23	70/50/18	60/50/15	63/50/26
Caudal de aire (Max/Med/min)	m³/h	315/290/205	625/575/395	790/720/380	980/850/600	970/810/475	1240/1120/580	1425/1270/905
Consumo máximo (Max/Med/Min)	W	51/45/27	94/87/59	110/96/50	146/120/89	140/110/65	145/125/66	186/177/155
Presión Sonora (Max/Med/Min)	dB (A)	34/33/25	40/38/29	42/39/27	46/43/35	44/39/28	43/41/29	47/44/37

#### FANCOIL DE 2 TUBOS, SIN CARCASA, PARA INSTALACIÓN HORIZONTAL Y VERTICAL. HASTA 80 PA

	MODELO	CRSL 13	CRSL 23	CRSL 33	CRSL 43	CRSL 53	CRSL 63	CRSL 73
	Dimensiones	689x511x248	904x511x248	1119x511x248	1119x511x248	1334x511x248	1549x511x248	1549x511x248
	Código	4800069301	4800069302	4800069303	4800069304	4800069305	4800069306	4800069307
	PRECIO	<b>382 €</b>	<b>452 €</b>	<b>500 €</b>	<b>553 €</b>	<b>744 €</b>	<b>1.016 €</b>	<b>1.067 €</b>
	Kit Válvulas	KV1212SCF	KV1234SCF	KV1234SCF	KV1234SCF	KV1234SCF	KV1234SCF	KV1234SCF
	PRECIO KIT	<b>115 €</b>	<b>121 €</b>	<b>121 €</b>	<b>121 €</b>	<b>121 €</b>	<b>121 €</b>	<b>121 €</b>

Tamaños CRSL	Unidades	14	24	34	44	54	64	74
Potencia refrigeración (Max/Med/Min)	kW	2,22/2,07/1,54	4,28/4,01/2,93	5,36/4,99/2,89	5,94/5,36/4,10	6,22/5,44/3,48	7,82/7,25/4,23	8,62/7,92/6,10
Potencia sensible (Max/Med/Min)	kW	1,57/1,46/1,07	3,04/2,84/2,03	3,84/3,55/2,00	4,46/3,97/2,95	4,52/3,89/2,43	5,72/5,26/2,96	6,38/5,80/4,34
Potencia calefacción (Max/Med/Min)	kW	2,23/2,07/1,49	4,34/4,02/2,85	5,42/4,99/2,76	6,55/5,77/4,22	6,54/5,57/3,41	8,34/7,63/4,17	9,42/8,52/6,30
Presión Disponible (Max/Med/Min)	Pa	58/50/25	58/50/26	60/50/14	65/50/23	70/50/18	60/50/15	63/50/26
Caudal de Aire (Max/Med/Min)	m³/h	315/290/205	625/575/395	790/720/380	980/850/600	970/810/475	1240/1120/580	1425/1270/905
Consumo máximo (Max/Med/Min)	W	51/45/27	94/87/59	110/96/50	146/120/89	140/110/65	145/125/66	186/177/155
Presión Sonora (Max/Med/Min)	dB (A)	34/33/25	40/38/29	42/39/27	46/43/35	44/39/28	43/41/29	47/44/37

#### FANCOIL DE 2 TUBOS, SIN CARCASA, PARA INSTALACIÓN HORIZONTAL Y VERTICAL. HASTA 80 PA

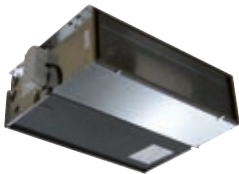
	MODELO	CRSL 14	CRSL 24	CRSL 34	CRSL 44	CRSL 54	CRSL 64	CRSL 74
	Dimensiones	689x511x248	904x511x248	1119x511x248	1119x511x248	1334x511x248	1549x511x248	1549x511x248
	Código	4800069311	4800069312	4800069313	4800069314	4800069315	4800069316	4800069317
	PRECIO	<b>406 €</b>	<b>469 €</b>	<b>537 €</b>	<b>593 €</b>	<b>781 €</b>	<b>1.078 €</b>	<b>1.132 €</b>
	Kit Válvulas	KV1212SCF	KV1234SCF	KV1234SCF	KV1234SCF	KV1234SCF	KV1234SCF	KV1234SCF
	PRECIO KIT	<b>115 €</b>	<b>121 €</b>	<b>121 €</b>	<b>121 €</b>	<b>121 €</b>	<b>121 €</b>	<b>121 €</b>

(\*\*\*) MODELOS EN STOCK. ENTREGA INMEDIATA. RESTO DE MODELOS PLAZO ESTIMADO 3/4 SEMANAS

#### CONDICIONES EUROVENT

Refrigeración	Calefacción
Tª aire +27° C b.s. +19° C b.h. 48 % (H.R.)	Tª aire +20° C b.s.
Tª agua +7° C entrada +12° C salida	Tª agua +45° C entrada +40° C salida

Bandeja auxiliar de condensados para kit de válvulas.	Instalación horizontal, tomas hidráulicas izquierdas (estándar)	4806060402	5 €
	Instalación horizontal, tomas hidráulicas derechas.	4806060403	
	Instalación vertical.	4806060400	
	Instalación horizontal	4806066039	9,30 €

MANDO RECOMENDADO para pared: TC15 - FCT

#### ACCESORIO OPCIONAL:

Filtro patentado CRYSTALL electrostático y biocida, con eficiencias ePM1 70% - ePM2,5 75% - ePM10 80% @ UNE EN ISO 16890: 2016, adaptable a toda la gama de fan coil.

Consultar a nuestro Dpto. Técnico.



## 1.1.C - Fancoils a 2 tubos sin envoltente tipo apartamento TECNA SABIANA MAESTRO MTL de alta presión. Hasta 400 Pascales.

### Tarifa de precios FANCOILS a 2 tubos TECNA SABIANA MAESTRO MTL alta presión.



Tamaños MTL	Unidades	13	14	23	24 (***)	33	34 (***)	43
Potencia refrigeración (Max/Med)	kW	5,30/4,61/3,80	5,92/5,21/4,17	7,19/6,12/4,47	8,15/7,01/4,99	9,19/8,38/7,52	10,71/9,76/8,71	11,67/10,85/9,68
Potencia sensible (Max/Med/Min)	kW	4,32/3,64/2,89	5,03/4,26/3,25	5,69/4,67/3,23	6,62/5,48/3,66	7,24/6,47/5,68	8,65/7,68/6,67	9,07/8,30/7,23
Potencia calefacción (Max/Med/Min)	kW	6,78/5,68/4,45	7,67/6,44/4,98	8,91/7,25/4,95	10,10/8,27/5,57	11,46/10,22/8,89	13,19/11,75/10,20	14,32/13,01/11,22
Presión disponible (Max/Med/Min)	Pa	75/50/25	75/50/25	80/50/15	80/50/15	70/50/30	70/50/30	70/50/35
Caudal de aire (Max/Med/Min)	m³/h	1502/1161/825	1410/1125/790	1929/1432/851	1825/1410/840	2509/2119/1736	2440/2075/1710	3035/2638/2143
Consumo máximo (Max/Med/Min)	W	200/158/119	185/155/115	301/236/177	285/230/170	482/430/360	470/420/350	596/502/418
Presión Sonora (Max/Med/Min)	dB(A)	53/47/39	49/43/35	56/51/39	52/47/35	60/57/53	56/53/48	61/58/54

#### FANCOIL DE 2 TUBOS, SIN CARCASA, PARA INSTALACIÓN HORIZONTAL. HASTA 400 PA

	MODELO	MTL 13	MTL 14	MTL 23	MTL 24	MTL 33	MTL 34	MTL 43
	DIMENSIONES	1133x698x310	1133x698x310	1133x698x310	1133x698x310	1133x698x360	1133x698x360	1445x853x360
	CÓDIGO	4800034201	4800034211	4800034202	4800034212	4800034203	4800034213	4800034204
	PRECIO FANCOIL	<b>1.164 €</b>	<b>1.169 €</b>	<b>1.216 €</b>	<b>1.222 €</b>	<b>1.392 €</b>	<b>1.398 €</b>	<b>1.685 €</b>
	KIT DE VÁLVULAS	KVMTL3V1F	KVMTL3V1F	KVMTL3V2-3F	KVMTL3V2-3F	KVMTL3V2-3F	KVMTL3V2-3F	KVMTL3V4-7F
	PRECIO KIT	<b>287 €</b>	<b>287 €</b>	<b>335 €</b>	<b>335 €</b>	<b>335 €</b>	<b>335 €</b>	<b>438 €</b>

Tamaños MTL	Unidades	44 (***)	53	54 (***)	64	66	74	76
Potencia refrigeración (Max/Med/Min)	kW	13,60/12,40/10,90	15,52/14,23/12,84	17,76/16,19/14,54	24,78/20,01/14,11	30,64/24,29/16,44	32,60/26,84/22,50	40,74/32,87/27,14
Potencia sensible (Max/Med/Min)	kW	10,90/9,70/8,25	12,23/10,97/9,68	14,37/12,80/11,21	18,94/14,75/9,85	22,08/16,94/11,01	25,31/19,94/16,17	29,79/23,16/18,60
Potencia calefacción (Max/Med)	kW	16,53/14,92/12,79	18,81/16,74/14,66	22,93/20,32/17,67	29,06/22,22/14,72	33,17/24,96/16,06	40,11/31,17/25,30	46,19/35,35/28,31
Presión disponible (Max/Med/Min)	Pa	70/50/35	70/50/35	70/50/35	70/50/35	70/50/35	70/50/35	70/50/35
Caudal de aire (Max/Med/Min)	m³/h	3020/2580/2070	3947/3334/2766	3850/3280/2740	5060/3546/2126	5016/3535/2119	7331/5191/3959	7251/5172/3957
Consumo máximo (Max/Med/Min)	W	570/490/390	779/632/508	760/617/500	1337/909/692	1318/899/689	2658/1932/1718	2583/1898/1699
Presión Sonora (Max/Med/Min)	dB(A)	57/54/50	66/62/58	61/58/54	67/61/53	67/61/53	71/66/60	71/66/60

#### FANCOIL DE 2 TUBOS, SIN CARCASA, PARA INSTALACIÓN HORIZONTAL. HASTA 400 PA.

	MODELO	MTL 44	MTL 53	MTL 54	MTL 64	MTL 66	MTL 74	MTL 76
	DIMENSIONES	1445x853x360	1445x853x435	1445x853x435	1535x1100x488	1535x1100x488	1535x1100x588	1535x1100x588
	CÓDIGO	4800034214	4800034205	4800034215	4800034216	4800034226	4800034217	4800034227
	PRECIO FANCOIL	<b>1.698 €</b>	<b>1.809 €</b>	<b>1.820 €</b>	<b>2.666 €</b>	<b>2.939 €</b>	<b>3.138 €</b>	<b>3.442 €</b>
	KIT DE VÁLVULAS	KVMTL3V4-7F	KVMTL3V4-7F	KVMTL3V4-7F	KVMTL3V4-7F	KVMTL3V4-7F	KVMTL3V4-7F	KVMTL3V4-7F
	PRECIO KIT	<b>438 €</b>	<b>438 €</b>	<b>438 €</b>	<b>438 €</b>	<b>438 €</b>	<b>438 €</b>	<b>438 €</b>

(\*\*\*) MODELOS EN STOCK. RESTO DE MODELOS PLAZO DE ENTREGA ESTIMADO 3/4 SEMANAS.

#### CONDICIONES EUROVENT

Refrigeración	Calefacción
Tª aire +27°C b.s. +19°C b.h. 48% (H.R.)	Tª aire +20°C b.s.
Tª agua +7°C entrada +12°C salida	Tª agua +45°C entrada +40°C salida

Bandeja auxiliar de condensados para kit de válvulas.	Instalación horizontal, modelo BCM	4809034029	<b>47 €</b>
---	------------------------------------	------------	-------------

MANDO RECOMENDADO para pared: TC15 - FCT

#### ACCESORIO OPCIONAL:

Filtro patentado CRYSTALL electrostático y biocida, con eficiencias ePM1 70% - ePM2,5 75% - ePM10 80% @ UNE EN ISO 16890: 2016, adaptable a toda la gama de fan coil.

Consultar a nuestro Dpto. Técnico.



## 1.1.D - Fancoils a 2 tubos tipo cassette TECNA SABIANA SKYSTAR

## Tarifa de precios FANCOILS a 2 tubos TECNA SABIANA SKYSTAR.

Tamaños	Unidades	02	12	22	32	42	52	62
Potencia refrigeración (Max/Med/Min)	kW	1,92/1,60/1,25	2,64/2,31/1,82	4,26/3,30/2,23	4,93/3,82/2,91	6,08/4,86/4,18	9,39/6,72/5,27	10,93/8,36/5,27
Potencia sensible (Max/Med/Min)	kW	1,58/1,29/0,99	2,00/1,72/1,33	3,11/2,35/1,55	3,65/2,75/2,05	4,51/3,53/3,00	6,36/4,42/3,42	8,08/6,00/3,67
Potencia calefacción (Max/Med/Min)	kW	2,24/1,80/1,38	2,80/2,42/1,85	4,37/3,28/2,12	5,15/3,85/2,85	6,50/5,03/4,27	9,23/6,40/4,92	11,72/8,55/5,12
Caudal de aire (Max/Med/Min)	m³/h	610/420/310	520/420/310	710/500/320	880/610/430	1140/820/630	1500/970/710	1820/1280/710
Consumo máximo (Max/Med/Min)	W	57/32/25	44/32/25	68/44/25	90/57/32	77/48/33	120/63/42	170/95/42
Presión Sonora (Max/Med/Min)	dB (A)	40/31/24	36/31/24	44/36/24	50/40/32	39/31/24	44/31/25	49/39/25

## FANCOIL DE CASSETTE A DOS TUBOS ESTÁNDAR.

MODELO	SK 02	SK 12	SK 22	SK 32	SK 42	SK 52	SK 62
Dimensiones	585x585x270	585x585x270	585x585x270	585x585x270	819x819x303	819x819x303	819x819x303
Código	4800079100	4800079000	4800079001	4800079002	4800079003	4800079004	4800079005
PRECIO	<b>601 €</b>	<b>644 €</b>	<b>675 €</b>	<b>709 €</b>	<b>1.000 €</b>	<b>1.099 €</b>	<b>1.154 €</b>
Código Rejilla	4809079020	4809079020	4809079020	4809079020	4809079035	4809079035	4809079035
Dim. Rejilla	600x600	600x600	600x600	600x600	800x800	800x800	800x800
PRECIO Rejilla	<b>116 €</b>	<b>116 €</b>	<b>116 €</b>	<b>116 €</b>	<b>189 €</b>	<b>189 €</b>	<b>189 €</b>
Kit Válvulas	KVSKY2T34F	KVSKY2T34F	KVSKY2T34F	KVSKY2T34F	KVSKY2T1F	KVSKY2T1F	KVSKY2T1F
PRECIO KIT	<b>169 €</b>	<b>169 €</b>	<b>169 €</b>	<b>169 €</b>	<b>198 €</b>	<b>198 €</b>	<b>198 €</b>

NOTA: El precio del fan coil de cassette se compone de la unidad base + rejilla

## FANCOIL DE CASSETTE A DOS TUBOS CON TARJETA MB.

MODELO	SK-MB 02	SK-MB 12	SK-MB 22	SK-MB 32	SK-MB 42	SK-MB 52	SK-MB 62
Dimensiones	585x585x270	585x585x270	585x585x270	585x585x270	819x819x303	819x819x303	819x819x303
Código	4800079170	4800079171	4800079172	4800079173	4800079174	4800079175	4800079176
PRECIO	<b>749 €</b>	<b>793 €</b>	<b>823 €</b>	<b>864 €</b>	<b>1.147 €</b>	<b>1.247 €</b>	<b>1.309 €</b>
Código Rejilla	4809079020	4809079020	4809079020	4809079020	4809079035	4809079035	4809079035
Dim. Rejilla	600x600	600x600	600x600	600x600	800x800	800x800	800x800
PRECIO Rejilla	<b>116 €</b>	<b>116 €</b>	<b>116 €</b>	<b>116 €</b>	<b>189 €</b>	<b>189 €</b>	<b>189 €</b>
Kit Válvulas	KVSKY2T34F	KVSKY2T34F	KVSKY2T34F	KVSKY2T34F	KVSKY2T1F	KVSKY2T1F	KVSKY2T1F
PRECIO KIT	<b>169 €</b>	<b>169 €</b>	<b>169 €</b>	<b>169 €</b>	<b>198 €</b>	<b>198 €</b>	<b>198 €</b>

NOTA: El precio del fan coil de cassette se compone de la unidad base + rejilla. Incluye bomba de drenaje de condensados de serie.

MODELOS EN STOCK, ENTREGA INMEDIATA. CON TARJETA MB: 3/4 SEMANAS.

## CONDICIONES EUROVENT

Refrigeración	Calefacción
Tª aire +27°C b.s. +19°C b.h. 48% (H.R.)	Tª aire +20°C b.s.
Tª agua +7°C entrada +12°C salida	Tª agua +45°C entrada +40°C salida

MANDO RECOMENDADO para pared: TC15 - FCT

## ACCESORIO OPCIONAL:

Filtro patentado CRYSTALL electrostático y biocida, con eficiencias ePM1 70% - ePM2,5 75% - ePM10 80% @ UNE EN ISO 16890: 2016, adaptable a toda la gama de fan coil.

Mando infrarrojos: Cód. 4809079117

Precio mando + receptor: 50 €

9079295: Suplemento FILTRO ELECTROSTÁTICO CRYSTALL SKY 600: Precio **790 €**

9079296: Suplemento FILTRO ELECTROSTÁTICO CRYSTALL SKY 800: Precio **1.200 €**

Consultar a nuestro Dpto. Técnico.



## 1.1.E - Fancoils a 2 tubos TECNA SABIANA CARISMA COANDA CCN y COANDA CCN-ECM

### Tarifa de precios FANCOILS a 2 tubos TECNA SABIANA COANDA CCN



Tamaños	Unidades	13	14	23	24	33	34
Potencia refrigeración (Max/Med/Min)	kW	1,56/1,18/0,82	1,81/1,34/0,91	3,16/2,31/1,46	3,50/2,51/1,55	3,75/2,78/1,87	4,02/2,94/1,95
Potencia sensible (Max/Med/Min)	kW	1,24/0,91/0,62	1,38/0,99/0,66	2,41/1,73/1,07	2,60/1,84/1,11	2,83/2,06/1,37	2,98/2,15/1,41
Potencia calefacción (Max/Med/Min)	kW	2,02/1,50/1,02	2,20/1,60/1,07	3,85/2,79/1,72	4,32/3,03/1,82	4,54/3,30/2,19	4,78/3,44/2,25
Caudal de aire (Max/Med/Min)	m³/h	295/205/130	295/205/130	540/370/215	540/370/215	620/430/275	620/430/275
Consumo máximo (Max/Med/Min)	W	29/14/8	29/14/8	37/16/8	37/16/8	42/19/10	42/19/10
Presión Sonora (Max/Med/Min)	dB (A)	46/37/26	46/37/26	47/37/25	47/37/25	49/39/27	49/39/27

#### FANCOIL CCN CON DOS TUBOS

	MODELO	CCN 13	CCN 14	CCN 23	CCN 24	CCN 33	CCN 34
	Dimensiones	592x592x309	592x592x309	970x592x309	970x592x309	1192x592x309	1192x592x309
	Código	4800064001	4800064011	4800064002	4800064012	4800064003	4800064013
	<b>PRECIO</b>	<b>629 €</b>	<b>638 €</b>	<b>799 €</b>	<b>831 €</b>	<b>898 €</b>	<b>928 €</b>
	Kit Válvulas	KV1212CCF	KV1212CCF	KV1212CCF	KV1212CCF	KV1234CCF	KV1234CCF
	PRECIO KIT	130 €	130 €	130 €	130 €	129 €	129 €

PLAZO DE ENTREGA: 3/4 SEMANAS.

MANDO RECOMENDADO PARA PARED: T15 - FCT

### Tarifa de precios FANCOILS a 2 tubos con motor electrónico TECNA SABIANA COANDA CCN-ECM.

Tamaños CCN-ECM	Unidades	13	14	23	24	33	34
Potencia refrigeración (Max/Med/Min)	kW	1,60/1,06/0,88	1,87/1,19/0,97	3,23/1,62/1,37	3,58/1,72/1,44	4,05/2,84/1,97	4,36/3,56/2,49
Potencia sensible (Max/Med/Min)	kW	1,27/0,81/0,66	1,42/0,88/0,71	2,47/1,19/1,00	2,67/2,24/1,04	3,07/2,11/1,44	3,25/2,63/1,81
Potencia calefacción (Max/Med/Min)	kW	2,08/1,33/1,08	2,27/1,42/1,14	3,95/1,91/1,6	4,44/2,03/1,69	4,88/3,37/2,30	5,20/4,20/2,90
Caudal de aire (Max/Med/Min)	m³/h	305/180/140	305/180/140	560/240/200	560/240/200	680/440/290	680/540/360
Consumo máximo (Max/Med/Min)	W	66/22/16	66/22/16	71/27/24	71/27/24	84/42/27	84/59/33
Presión Sonora (Max/Med/Min)	dB (A)	46/32/26	46/32/26	48/27/24	48/27/24	48/37/26	48/43/32

#### FANCOIL CCN-ECM 2 TUBOS

	MODELO	CCN-ECM 13	CCN-ECM 14	CCN-ECM 23	CCN-ECM 24	CCN-ECM 33	CCN-ECM 34
	Dimensiones	592x592x309	592x592x309	970x592x309	970x592x309	1192x592x309	1192x592x309
	Código	4800064201	4800064211	4800064202	4800064212	4800064203	4800064213
	<b>PRECIO</b>	<b>815 €</b>	<b>824 €</b>	<b>985 €</b>	<b>1.015 €</b>	<b>1.083 €</b>	<b>1.114 €</b>
	Kit Válvulas	KV1212CCF	KV1212CCF	KV1212CCF	KV1212CCF	KV1234CCF	KV1234CCF
	PRECIO KIT	130 €	130 €	130 €	130 €	129 €	129 €

PLAZO DE ENTREGA: 3/4 SEMANAS.

MANDO RECOMENDADO PARA PARED: T15 - FCT-ECM

#### CONDICIONES EUROVENT

Refrigeración	Calefacción	Bandeja auxiliar de condensados para kit de válvulas.	Instalación horizontal, tomas hidráulicas izquierdas (estándar)	4806060402	5 €
Tª aire +27°C b.s. +19°C b.h. 48% (H.R.) Tª agua +7°C entrada +12°C salida	Tª aire +20°C b.s. Tª agua +50°C entrada +45°C salida		Instalación horizontal, tomas hidráulicas derechas.	4806060403	

MANDO RECOMENDADO para pared: TC15 - FCT



## 1.1.F. Fancoils a 2 tubos tipo cassette con motor electrónico, TECNA SABIANA SKYSTAR JUMBO ECM

### Tarifa de precios FANCOILS a 2 tubos con motor electrónico TECNA SABIANA SKYSTAR JUMBO ECM.

Tamaños SKYSTAR JUMBO-ECM	Unidades	JUMBO		JUMBO MB	
		SK-ECM 72	SK-ECM 82	SK-ECM MB 72	SK-ECM MB 82
Potencia refrigeración (Max/Med/Min)	kW	12,60/9,43/6,36	15,13/11,38/7,86	12,60/9,43/6,36	15,13/11,38/7,86
Potencia sensible (Max/Med/Min)	kW	9,31/6,77/4,45	11,41/8,30/5,58	9,31/6,77/4,45	11,41/8,30/5,58
Potencia calefacción (Max/Med/Min)	kW	13,39/9,59/6,18	16,40/11,86/7,82	13,39/9,59/6,18	16,40/11,86/7,82
Caudal de aire (Max/Med/Min)	m³/h	1905/1290/790	2480/1650/1025	1905/1290/790	2480/1650/1025
Consumo máximo (Max/Med/Min)	W	93/35/13	183/64/21	93/35/13	183/64/21
Presión Sonora (Max/Med/Min)	dB (A)	49/40/29	55/46/35	49/40/29	55/46/35

	MODELO	SK-ECM 72	SK-ECM 82	SK-ECM MB 72	SK-ECM MB 82
	Dimensiones	869x869x304	869x869x304	869x869x304	869x869x304
	Código	4800079807	4800079808	4800079917	4800079918
	PRECIO	<b>1.789 €</b>	<b>1.850 €</b>	<b>1.992 €</b>	<b>2.054 €</b>
	Código Rejilla	4809079900	4809079900	4809079910	4809079910
	Dim. Rejilla	HTA-900 (900X900)	HTA-900 (900X900)	HTA-900 MB (900X900)	HTA-900 MB (900X900)
	PRECIO Rejilla	<b>405 €</b>	<b>405 €</b>	<b>503 €</b>	<b>503 €</b>
	Kit Válvulas	KVSKY2T1F	KVSKY2T1F	KVSKY2T1F	KVSKY2T1F
	PRECIO KIT	<b>198 €</b>	<b>198 €</b>	<b>198 €</b>	<b>198 €</b>

PLAZO DE ENTREGA: 3/4 SEMANAS.

NOTA: El precio del fan coil de cassette se compone de la unidad base + rejilla

MANDO RECOMENDADO PARA PARED: T15 - FCT-ECM

#### ACCESORIO OPCIONAL:

Filtro patentado CRYSTALL electrostático y biocida, con eficiencias ePM1 70% - ePM2,5 75% - ePM10 80% @ UNE EN ISO 16890: 2016, adaptable a toda la gama de fan coil.

Consultar a nuestro Dpto. Técnico.



## 1.1.G - Fancoils a 2 tubos tipo Split de pared TECNA SABIANA FLY



### Tarifa de precios FANCOILS a 2 tubos TECNA SABIANA serie FLY.

Tamaños	Unidades	1	2	3	4
Potencia refrigeración (Max/Med/Min)	kW	2,2/1,49/1,23	2,32/1,82/1,42	3,73/2,30/1,87	3,76/3,23/2,60
Potencia sensible (Max/Med/Min)	kW	1,77/1,13/0,91	1,89/1,41/1,06	2,90/1,67/1,33	2,93/2,44/1,91
Potencia calefacción (Max/Med/Min)	kW	2,71/1,68/1,34	2,88/2,13/1,58	4,24/2,37/1,89	4,28/3,53/2,73
Caudal de aire (Max/Med/Min)	m³/h	500/270/205	545/365/250	780/375/280	790/610/440
Consumo máximo (Max/Med/Min)	W	30/14/12	32/18/12	46/21/16	48/32/23
Presión Sonora (Max/Med/Min)	dB (A)	44/32/26	46/38/30	48/31/26	48/42/34
Dimensiones	mm	880x322x212	880x322x212	1185x322x212	1185x322x212

#### FANCOIL MURAL DE DOS TUBO

	MODELO	CVP 1	CVP 2	CVP 3	CVP 4
	CODIGO	4800025001	4800025002	4800025003	4800025004
	PRECIO	501 €	526 €	574 €	602 €

#### FANCOIL MURAL DE DOS TUBOS CON VÁLVULA DE TRES VÍAS INCORPORADA EN LA UNIDAD

	MODELO	CVP-3V 1	CVP-3V 2	CVP-3V 3	CVP-3V 4
	CODIGO	4800025201	4800025202	4800025203	4800025204
	PRECIO	589 €	618 €	670 €	703 €

#### FANCOIL MURAL DE DOS TUBOS CON CONTROL INFRARROJO INCLUIDO \*

	MODELO	CVP-T 1	CVP-T 2	CVP-T 3	CVP-T 4
	CODIGO	4800025021	4800025022	4800025023	4800025024
	PRECIO	651 €	683 €	723 €	759 €

#### FANCOIL MURAL DE DOS TUBOS CON VÁLVULA DE TRES VÍAS INCORPORADA EN LA UNIDAD Y CONTROL INFRARROJO INCLUIDO

	MODELO	CVP-T-3V 1	CVP-T-3V 2 (***)	CVP-T-3V 3 (***)	CVP-T-3V 4 (***)
	CODIGO	4800025221	4800025222	4800025223	4800025224
	PRECIO	739 €	775 €	819 €	860 €

(\*\*\*) STOCK PARA ENTREGA INMEDIATA. RESTO DE MODELOS 3/4 SEMANAS.

#### CONDICIONES EUROVENT

Refrigeración	Calefacción
Tª aire +27°C b.s. +19°C b.h 48 % (H.R.)	Tª aire +20°C b.s.
Tª agua +7°C entrada +12°C salida	Tª agua +45°C entrada +40°C salida

MANDO RECOMENDADO para pared: T15 - FCT

## 1.1.H - Fancoils a 2 tubos tipo mueble baja silueta TECNA SABIANA CARISMA CFR / CFR-ECM

### 1.1.H.1- Tarifa de precios Fancoils a 2 tubos tipo mueble baja silueta TECNA SABIANA CARISMA CFR / CFR-ECM



Fan coil CARISMA serie CFR / CFR-ECM (profundidad 129 mm)

(CFR con motor estandar, CFR-ECM con motor electrónico brushless y tarjeta inverter)

Serie CFR / CFR-ECM con ventilador centrifugo									
	Modelos	Total Frío	Total Calor	Versión MV Mueble vertical		Versión MVR Mueble vertical Panel frontal radiante		Versión IV-IO Sin mueble Horiz./Vertical	
		Wattios	Wattios	Código	Euros	Código	Euros	Código	Euros
	CFR-1	830	1050	4800075001	479 €	4800075011	657 €	4800075021	377 €
	CFR-2	1760	2310	4800075002	519 €	4800075012	732 €	4800075022	416 €
	CFR-3	2560	3120	4800075003	605 €	4800075013	842 €	4800075023	474 €
	CFR-4	3310	4100	4800075004	691 €	4800075014	978 €	4800075024	553 €
	CFR-1 ECM	830	1050	4800075201	531 €	4800075211	715 €	4800075221	374 €
	CFR-2 ECM	1760	2310	4800075202	570 €	4800075212	791 €	4800075222	471 €
	CFR-3 ECM	2560	3120	4800075203	639 €	4800075213	930 €	4800075223	512 €
	CFR-4 ECM	3310	4100	4800075204	730 €	4800075214	1.034 €	4800075224	591 €

MODELOS CFR-1, CFR-2, CFR-3 Y CFR-4 (VERSIÓN MV) EN STOCK. RESTO DE MODELOS: 3/4 SEMANAS.

\*Las potencias en frío son con agua 7/12°C - Aire +27°C.BS/19°C. BH

\*\*Las potencias en calor son con agua +50°C; salto térmico del agua: 5°C; aire +20°C.

\*\*\*Los fancoils CFR deben ir acompañados de alguno de los controles indicados en los accesorios









Versión CFR MVR (Carcasa vertical con panel radiante frontal)







Versión CFR IV-IO (Sin carcasa horizontal / vertical)

### 1.1.H.2.- Accesorios CFR









Accesorio	Descripción	Producto	Código	Precio €
	Kit Control electrónico autónomo con termostato (Solo MV-MRV) (S0659) (9075002)	S0659	4809075002	120 €
	Kit electrónico para remoto en pared (MASTER) (S0736) para uso solo con S0372 (9075006)	S0736	4809075006	145 €
	Kit electrónico para remoto (exclavo hasta 30 Uds.) para uso solo con S0736 (S0372) (9075003)	S0372	4809075003	203 €
	Comando para pared WM-T, para uso sólo con S0707	WM-T	4809066630	67 €
	Tarjeta interfaz serie WM - Para uso sólo con WM-T	S0707	4809075012	102 €
	Kit de extensión para inversión de lado conexiones	S0459	4809075005	37 €



### 1.1.H.3.- Accesorios CFR-ECM

Accesorio	Descripción	Producto	Código	Precio €
	Control electrónico LED a bordo ECM	S0686	4809075010	227 €
	Control remoto en pared (Master) con pantalla LED para uso solo con S0372	S0736	4809075006	145 €
	Kit electrónico para remoto ECM (esclavo - Hasta 30 Ud.) para uso sólo con S0373	S0685	4809075011	209 €
	Kit electrónico control remoto 0 - 10 V	S0756	4809075067	141 €
	Kit de extensión para inversión de lado conexiones	S0459	4809075005	37 €
	Control de pared con display LCD para motores EC - para uso con S0756	WM-S ECM	4809066644	117 €

### 1.1.H.4- Accesorios comunes

Accesorio	Descripción	Producto	Código	Precio €
	Kit válvula 2 vías con actuador termoelectrico	S0139	4809075020	121 €
	Kit válvula 3 vías+by-pass, con actuador termoelectrico y válvula de sobre presión	S0641	4809075021	204 €
	Kit válvula 3 vías+by-pass, con actuador termoelectrico	S0635	4809075022	188 €
	Par de adaptadores EUROKONUS 3/3" - 1/2"	S0200	4809075023	21 €
	Par de adaptadores EUROKONUS 3/3" - 3/4"	S0201	4809075024	22 €
	Kit curva 90º EROKONUS	S0203	4809075025	29 €
	Kit pies de apoyo para fancoil en color blanco (MV-MVR)	S0157	4809075030	73 €
	Bandeja recogida condensados Mod 1 (MV HORIZONTAL)	S0520	4809075031	65 €
	Bandeja recogida condensados Mod 2 (MV HORIZONTAL)	S0521	4809075032	68 €
	Bandeja recogida condensados Mod 3 (MV HORIZONTAL)	S0522	4809075033	74 €
	Bandeja recogida condensados Mod 4 (MV HORIZONTAL)	S0523	4809075034	90 €
	Kit estructura para encastrar en pared mod 1 (sólo IV)	S0568	4809075041	136 €
	Kit estructura para encastrar en pared mod 2 (sólo IV)	S0569	4809075042	145 €
	Kit estructura para encastrar en pared mod 3 (sólo IV)	S0570	4809075043	153 €
	Kit estructura para encastrar en pared mod 4 (sólo IV)	S0571	4809075044	165 €
	Panel frontal de cierre RAL 9010 para encastrar en pared mod 1 (sólo IV)	S0578	4809075051	284 €
	Panel frontal de cierre RAL 9010 para encastrar en pared mod 2 (sólo IV)	S0579	4809075052	316 €
	Panel frontal de cierre RAL 9010 para encastrar en pared mod 3 (sólo IV)	S0580	4809075053	344 €
	Panel frontal de cierre RAL 9010 para encastrar en pared mod 4 (sólo IV)	S0581	4809075054	376 €

Accesorios: Consultar plazo de entrega.

## 1.2- Fancoils a 4 tubos

1.2.A - Fancoils a 4 tubos tipo conducto y mueble TECNA SABIANA CARISMA CRC hasta 50 Pascales.



Tarifa de precios FANCOILS a 4 tubos TECNA SABIANA CARISMA CRC.

Tamaños CRC	Unidades	13+1	13+2	14+1	23+1	23+2	24+1	33+1	33+2	34+1
Potencia refrigeración (Max/Med)	kW	1,00/0,84	1,00/0,86	1,23/1,03	1,70/1,23	1,70/1,26	2,06/1,48	2,61/1,76	2,68/1,84	2,99/1,98
Potencia sensible (Max/Med)	kW	0,83/0,69	0,78/0,65	0,90/0,74	1,36/0,95	1,27/0,91	1,47/1,02	1,97/1,30	1,89/1,26	2,06/1,35
Potencia calefacción (Max/Med)	kW	0,91/0,77	1,59/1,34	0,91/0,78	1,47/1,09	2,51/1,83	1,47/1,11	2,18/1,56	3,61/2,50	2,19/1,58
Caudal de aire (Max/Med)	m³/h	220/175	220/175	220/175	340/220	340/220	340/220	440/270	440/270	440/270
Consumo máximo (Max/Med)	W	33/25	33/5	33/25	40/22	40/22	40/22	49/25	49/25	49/25
Presión Sonora (Max/Med)	dB (A)	36/30	36/30	36/30	42/31	42/31	42/31	43/31	43/31	43/31

### FANCOIL DE 4 TUBOS, SIN CARCASA (IO-IV) PARA INSTALACIÓN HORIZONTAL Y VERTICAL HASTA 50 PA.

MODELO	CRC 13+1 IO-IV	CRC 13+2 IO-IV	CRC 14+1 IO-IV	CRC 23+1 IO-IV	CRC 23+2 IO-IV	CRC 24+1 IO-IV	CRC 33+1 IO-IV	CRC 33+2 IO-IV	CRC 34+1 IO-IV
Dimensiones	374x511x218	374x511x218	374x511x218	474x511x218	474x511x218	474x511x218	689x511x218	689x511x218	689x511x218
Código	4800066091	4800066111	4800066101	4800066092	4800066112	4800066102	4800066093	4800066113	4800066103
PRECIO	<b>299 €</b>	<b>320 €</b>	<b>310 €</b>	<b>313 €</b>	<b>336 €</b>	<b>326 €</b>	<b>355 €</b>	<b>387 €</b>	<b>379 €</b>
Kit Válv. Frio	KV1212SCF	KV1212SCF	KV1212SCF	KV1212SCF	KV1212SCF	KV1212SCF	KV1212SCF	KV1212SCF	KV1212SCF
PRECIO KIT	<b>115 €</b>	<b>115 €</b>	<b>115 €</b>	<b>115 €</b>	<b>115 €</b>	<b>115 €</b>	<b>115 €</b>	<b>115 €</b>	<b>115 €</b>
Kit Válv. Calef.	KV1212SCC	KV1212SCC	KV1212SCC	KV1212SCC	KV1212SCC	KV1212SCC	KV1212SCC	KV1212SCC	KV1212SCC
PRECIO KIT	<b>115 €</b>	<b>115 €</b>	<b>115 €</b>	<b>115 €</b>	<b>115 €</b>	<b>115 €</b>	<b>115 €</b>	<b>115 €</b>	<b>115 €</b>

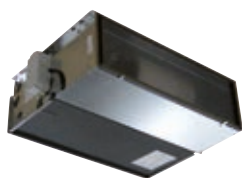

BAJO PEDIDO. PLAZO ESTIMADO  
3/4 SEMANAS.

### FANCOIL DE 4 TUBOS, CON CARCASA (MV) PARA INSTALACIÓN HORIZONTAL Y VERTICAL. ASPIRACIÓN INFERIOR

MODELO	CRC 13+1 MV	CRC 13+2 MV	CRC 14+1 MV	CRC 23+1 MV	CRC 23+2 MV	CRC 24+1 MV	CRC 33+1 MV	CRC 33+2 MV	CRC 34+1 MV
Dimensiones	670x630x225	670x630x225	670x630x225	770x630x225	770x630x225	770x630x225	985x630x225	985x630x225	985x630x225
Código	4800066061	4800066081	4800066071	4800066062	4800066082	4800066072	4800066063	4800066083	4800066073
PRECIO	<b>359 €</b>	<b>379 €</b>	<b>369 €</b>	<b>374 €</b>	<b>397 €</b>	<b>388 €</b>	<b>422 €</b>	<b>454 €</b>	<b>446 €</b>
PIES apoyo	<b>19 €</b>	<b>19 €</b>	<b>19 €</b>	<b>19 €</b>	<b>19 €</b>	<b>19 €</b>	<b>19 €</b>	<b>19 €</b>	<b>19 €</b>
Kit Válv. Frio	KV1212CCF	KV1212CCF	KV1212CCF	KV1212CCF	KV1212CCF	KV1212CCF	KV1212CCF	KV1212CCF	KV1212CCF
PRECIO KIT	<b>130 €</b>	<b>130 €</b>	<b>130 €</b>	<b>130 €</b>	<b>130 €</b>	<b>130 €</b>	<b>130 €</b>	<b>130 €</b>	<b>130 €</b>
Kit Válv. Calef.	KV1212CCC	KV1212CCC	KV1212CCC	KV1212CCC	KV1212CCC	KV1212CCC	KV1212CCC	KV1212CCC	KV1212CCC
PRECIO KIT	<b>130 €</b>	<b>130 €</b>	<b>130 €</b>	<b>130 €</b>	<b>130 €</b>	<b>130 €</b>	<b>130 €</b>	<b>130 €</b>	<b>130 €</b>



BAJO PEDIDO. PLAZO ESTIMADO  
3/4 SEMANAS.

### FANCOIL DE 4 TUBOS, CON CARCASA (MO - MVB) PARA INSTALACIÓN HORIZONTAL Y VERTICAL. ASPIRACIÓN FRONTAL.

MODELO	CRC 13+1 MO-MVB	CRC 13+2 MO-MVB	CRC 14+1 MO-MVB	CRC 23+1 MO-MVB	CRC 23+2 MO-MVB	CRC 24+1 MO-MVB	CRC 33+1 MO-MVB	CRC 33+2 MO-MVB	CRC 34+1 MO-MVB
Dimensiones	670x530x225	670x530x225	670x530x225	770x530x225	770x530x225	770x530x225	985x530x225	985x530x225	985x530x225
Código	4800066121	4800066141	4800066131	4800066122	4800066142	4800066132	4800066123	4800066143	4800066133
PRECIO	<b>364 €</b>	<b>384 €</b>	<b>374 €</b>	<b>381 €</b>	<b>404 €</b>	<b>395 €</b>	<b>433 €</b>	<b>464 €</b>	<b>457 €</b>
PIES apoyo	<b>19 €</b>	<b>19 €</b>	<b>19 €</b>	<b>19 €</b>	<b>19 €</b>	<b>19 €</b>	<b>19 €</b>	<b>19 €</b>	<b>19 €</b>
Kit Válv. Frio	KV1212CCF	KV1212CCF	KV1212CCF	KV1212CCF	KV1212CCF	KV1212CCF	KV1212CCF	KV1212CCF	KV1212CCF
PRECIO KIT	<b>130 €</b>	<b>130 €</b>	<b>130 €</b>	<b>130 €</b>	<b>130 €</b>	<b>130 €</b>	<b>130 €</b>	<b>130 €</b>	<b>130 €</b>
Kit Válv. Calef.	KV1212CCC	KV1212CCC	KV1212CCC	KV1212CCC	KV1212CCC	KV1212CCC	KV1212CCC	KV1212CCC	KV1212CCC
PRECIO KIT	<b>130 €</b>	<b>130 €</b>	<b>130 €</b>	<b>130 €</b>	<b>130 €</b>	<b>130 €</b>	<b>130 €</b>	<b>130 €</b>	<b>130 €</b>



BAJO PEDIDO. PLAZO ESTIMADO  
3/4 SEMANAS.

#### CONDICIONES EUROVENT

Refrigeración	Calefacción
Tª aire +27°C b.s. +19°C b.h. 48% (H.R.)	Tª aire +20°C b.s.
Tª agua +7°C entrada +12°C salida	Tª agua +65°C entrada +55°C salida

Bandeja auxiliar de condensados para kit de válvulas.	Instalación horizontal, tomas hidráulicas izquierdas (estándar)	4806060402	<b>5 €</b>
	Instalación horizontal, tomas hidráulicas derechas.	4806060403	
	Instalación vertical.	4806060400	
	Instalación horizontal	480606039	

MANDO RECOMENDADO para pared: T15 - FCT

## Tarifa de precios FANCOILS a 4 tubos TECNA SABIANA CARISMA CRC.

Tamaños CRC	Unidades	43+1	43+2	44+1	53+1	53+2	54+1	63+1	63+2	64+1
Potencia refrigeración (Max/Med)	kW	3,19/2,11	3,13/2,19	3,65/2,40	3,58/2,90	3,59/2,96	4,15/3,35	4,26/3,32	4,21/3,35	5,19/3,99
Potencia sensible (Max/Med)	kW	2,45/1,57	2,25/1,52	2,57/1,64	2,76/2,19	2,59/2,09	2,90/2,30	3,35/2,54	3,11/2,40	3,64/2,74
Potencia calefacción (Max/Med)	kW	2,60/1,81	4,22/2,95	2,58/1,83	3,00/2,50	5,35/4,35	3,00/2,51	3,53/2,79	6,37/4,96	3,51/2,81
Caudal de aire (Max/Med)	m³/h	570/335	570/335	570/335	650/495	650/495	650/495	830/590	830/590	830/590
Consumo máximo (Max/Med)	W	57/28	57/28	57/28	61/39	61/39	61/39	88/55	88/55	88/55
Presión Sonora (Max/Med)	dB (A)	43/30	43/30	43/30	39/32	39/32	39/32	45/37	45/37	45/37

### FANCOIL DE 4 TUBOS , SIN CARCASA (IO-IV) PARA INSTALACIÓN HORIZONTAL Y VERTICAL HASTA 50 PA.



MODELO	CRC 43+1 IO-IV	CRC 43+2 IO-IV	CRC44+1 IO-IV	CRC 53+1 IO-IV	CRC 53+2 IO-IV	CRC 54+1 IO-IV	CRC 63+1 IO-IV	CRC 63+2 IO-IV	CRC 64+1 IO-IV
Dimensiones	689x511x218	689x511x218	689x511x218	904x511x218	904x511x218	904x511x218	904x511x218	904x511x218	904x511x218
Código	4800066094	4800066114	4800066104	4800066095	4800066115	4800066105	4800066096	4800066116	4800066106
PRECIO	<b>385 €</b>	<b>416 €</b>	<b>408 €</b>	<b>440 €</b>	<b>474 €</b>	<b>456 €</b>	<b>447 €</b>	<b>481 €</b>	<b>463 €</b>
Kit Válv. Frío	KV1212SCF	KV1212SCF	KV1212SCF	KV1212SCF	KV1212SCF	KV1212SCF	KV1234SCF	KV1234SCF	KV1234SCF
PRECIO KIT	<b>115 €</b>	<b>115 €</b>	<b>115 €</b>	<b>115 €</b>	<b>115 €</b>	<b>115 €</b>	<b>121 €</b>	<b>121 €</b>	<b>121 €</b>
Kit Válv. Calif.	KV1212SCC	KV1212SCC	KV1212SCC	KV1212SCC	KV1212SCC	KV1212SCC	KV1212SCC	KV1212SCC	KV1212SCC
PRECIO KIT	<b>115 €</b>	<b>115 €</b>	<b>115 €</b>	<b>115 €</b>	<b>115 €</b>	<b>115 €</b>	<b>115 €</b>	<b>115 €</b>	<b>115 €</b>

### FANCOIL DE 4 TUBOS, CON CARCASA (MV) PARA INSTALACIÓN HORIZONTAL Y VERTICAL. ASPIRACIÓN INFERIOR



MODELO	CRC 43+1 MV	CRC 43+2 MV	CRC 44+1 MV	CRC 53+1 MV	CRC 53+2 MV	CRC 54+1 MV	CRC 63+1 MV	CRC 63+2 MV	CRC 64+1 MV
Dimensiones	985x630x225	985x630x225	985x630x225	1200x630x225	1200x630x225	1200x630x225	1200x630x225	1200x630x225	1200x630x225
Código	4800066064	4800066084	4800066074	4800066065	4800066085	4800066075	4800066066	4800066086	4800066076
PRECIO	<b>452 €</b>	<b>483 €</b>	<b>476 €</b>	<b>511 €</b>	<b>546 €</b>	<b>528 €</b>	<b>518 €</b>	<b>553 €</b>	<b>535 €</b>
PIES apoyo	<b>19 €</b>	<b>19 €</b>	<b>19 €</b>	<b>19 €</b>	<b>19 €</b>	<b>19 €</b>	<b>19 €</b>	<b>19 €</b>	<b>19 €</b>
Kit Válv. Frío	KV1212CCF	KV1212CCF	KV1212CCF	KV1212CCF	KV1212CCF	KV1212CCF	KV1234CCF	KV1234CCF	KV1234CCF
PRECIO KIT	<b>130 €</b>	<b>130 €</b>	<b>130 €</b>	<b>130 €</b>	<b>130 €</b>	<b>130 €</b>	<b>133 €</b>	<b>133 €</b>	<b>133 €</b>
Kit Válv. Calif.	KV1212CCC	KV1212CCC	KV1212CCC	KV1212CCC	KV1212CCC	KV1212CCC	KV1212CCC	KV1212CCC	KV1212CCC
PRECIO KIT	<b>130 €</b>	<b>130 €</b>	<b>130 €</b>	<b>130 €</b>	<b>130 €</b>	<b>130 €</b>	<b>130 €</b>	<b>130 €</b>	<b>130 €</b>

### FANCOIL DE 4 TUBOS, CON CARCASA (MO - MVB) PARA INSTALACIÓN HORIZONTAL Y VERTICAL. ASPIRACIÓN FRONTAL.



MODELO	CRC 43+1 MO-MVB	CRC 43+2 MO-MVB	CRC 44+1 MO-MVB	CRC 53+1 MO-MVB	CRC53+2 MO-MVB	CRC 54+1 MO-MVB	CRC 63+1 MO-MVB	CRC 63+2 MO-MVB	CRC 64+1 MO-MVB
Dimensiones	985x530x225	985x530x225	985x530x225	1200x530x225	1200x530x225	1200x530x225	1200x530x225	1200x530x225	1200x530x225
Código	4800066124	4800066144	4800066134	4800066125	4800066145	4800066135	4800066126	4800066146	4800066136
PRECIO	<b>462 €</b>	<b>494 €</b>	<b>486 €</b>	<b>528 €</b>	<b>563 €</b>	<b>545 €</b>	<b>535 €</b>	<b>570 €</b>	<b>552 €</b>
PIES apoyo	<b>19 €</b>	<b>19 €</b>	<b>19 €</b>	<b>19 €</b>	<b>19 €</b>	<b>19 €</b>	<b>19 €</b>	<b>19 €</b>	<b>19 €</b>
Kit Válv. Frío	KV1212CCF	KV1212CCF	KV1212CCF	KV1212CCF	KV1212CCF	KV1212CCF	KV1234CCF	KV1234CCF	KV1234CCF
PRECIO KIT	<b>130 €</b>	<b>130 €</b>	<b>130 €</b>	<b>130 €</b>	<b>130 €</b>	<b>130 €</b>	<b>133 €</b>	<b>133 €</b>	<b>133 €</b>
Kit Válv. Calif.	KV1212CCC	KV1212CCC	KV1212CCC	KV1212CCC	KV1212CCC	KV1212CCC	KV1212CCC	KV1212CCC	KV1212CCC
PRECIO KIT	<b>130 €</b>	<b>130 €</b>	<b>130 €</b>	<b>130 €</b>	<b>130 €</b>	<b>130 €</b>	<b>130 €</b>	<b>130 €</b>	<b>130 €</b>

PLAZO DE ENTREGA: 3/4 SEMANAS.

#### CONDICIONES EUROVENT

Refrigeración	Calefacción
Tª aire +27°C b.s. +19°C b.h 48% (H.R.)	Tª aire +20°C b.s.
Tª agua +7°C entrada +12°C salida	Tª agua +65°C entrada +55°C salida

Bandeja auxiliar de condensados para kit de válvulas.	Instalación horizontal, tomas hidráulicas izquierdas (estándar)	4806060402	<b>5 €</b>
	Instalación horizontal, tomas hidráulicas derechas.	4806060403	
	Instalación vertical.	4806060400	
	Instalación horizontal	4806060639	<b>9,30 €</b>

MANDO RECOMENDADO para pared: T15 - FCT

## Tarifa de precios FANCOILS a 4 tubos TECNA SABIANA CARISMA CRC.

Tamaños CRC	Unidades	73+1	73+2	74+1	83+1	83+2	84+1	93+1	93+2	94+1
Potencia refrigeración (Max/Med)	kW	5,01/4,21	4,98/4,26	5,59/4,72	5,69/5,09	5,61/5,07	6,39/5,73	6,56/5,74	6,40/5,65	7,39/6,45
Potencia sensible (Max/Med)	kW	3,85/3,19	3,60/3,02	3,93/3,27	4,55/4,02	4,21/3,74	4,63/4,10	5,37/4,60/	4,91/4,25	5,45/4,67
Potencia calefacción (Max/Med)	kW	4,20/3,59	7,46/6,31	4,20/3,62	4,75/4,26	8,97/8,01	4,71/4,26	5,46/4,79	10,42/9,06	5,43/4,76
Caudal de aire (Max/Med)	m³/h	925/735	925/735	925/735	1200/1020	1200/1020	1200/1020	1500/1210	1500/1210	1500/1210
Consumo máximo (Max/Med)	W	103/79	103/79	103/79	130/105	130/105	130/105	176/134	176/134	176/134
Presión Sonora (Max/Med)	dB (A)	47/42	47/42	47/42	51/47	51/47	51/47	55/49	55/49	55/49

### FANCOIL DE 4 TUBOS , SIN CARCASA (IO-IV) PARA INSTALACIÓN HORIZONTAL Y VERTICAL HASTA 50 PA.

MODELO	CRC 73+1 IO-IV	CRC 73+2 IO-IV	CRC74+1 IO-IV	CRC 83+1 IO-IV	CRC 83+2 IO-IV	CRC 84+1 IO-IV	CRC 93+1 IO-IV	CRC 93+2 IO-IV	CRC 94+1 IO-IV
	Dimensiones	1119x511x218	1119x511x218	1119x511x218	1119x511x248	1119x511x248	1119x511x248	1119x511x248	1119x511x248
Código	4800066097	4800066117	4800066107	4800066098	4800066118	4800066108	4800066099	4800066119	4800066109
PRECIO	<b>496 €</b>	<b>535 €</b>	<b>533 €</b>	<b>550 €</b>	<b>589 €</b>	<b>590 €</b>	<b>552 €</b>	<b>591 €</b>	<b>592 €</b>
Kit Válv. Frio	KV1234SCF	KV1234SCF	KV1234SCF	KV1234SCF	KV1234SCF	KV1234SCF	KV1234SCF	KV1234SCF	KV1234SCF
PRECIO KIT	<b>121 €</b>	<b>121 €</b>	<b>121 €</b>	<b>121 €</b>	<b>121 €</b>	<b>121 €</b>	<b>121 €</b>	<b>121 €</b>	<b>121 €</b>
Kit Válv. Calef.	KV1212SCC	KV1212SCC	KV1212SCC	KV1212SCC	KV1212SCC	KV1212SCC	KV1212SCC	KV1212SCC	KV1212SCC
PRECIO KIT	<b>115 €</b>	<b>115 €</b>	<b>115 €</b>	<b>115 €</b>	<b>115 €</b>	<b>115 €</b>	<b>115 €</b>	<b>115 €</b>	<b>115 €</b>

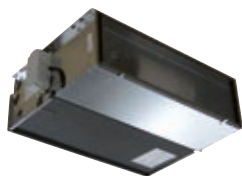

### FANCOIL DE 4 TUBOS, CON CARCASA (MV) PARA INSTALACIÓN HORIZONTAL Y VERTICAL. ASPIRACIÓN INFERIOR

MODELO	CRC 73+1 MV	CRC 73+2 MV	CRC 74+1 MV	CRC 83+1 MV	CRC 83+2 MV	CRC 84+1 MV	CRC 93+1 MV	CRC 93+2 MV	CRC 94+1 MV
Dimensiones	1415x630x225	1415x630x225	1415x630x225	1415x630x255	1415x630x255	1415x630x255	1415x630x255	1415x630x255	1415x630x255
Código	4800066067	4800066087	4800066077	4800066068	4800066088	4800066078	4800066069	4800066089	4800066079
PRECIO	<b>580 €</b>	<b>619 €</b>	<b>617 €</b>	<b>634 €</b>	<b>673 €</b>	<b>674 €</b>	<b>636 €</b>	<b>675 €</b>	<b>676 €</b>
PIES apoyo	<b>19 €</b>	<b>19 €</b>	<b>19 €</b>	<b>21 €</b>	<b>21 €</b>	<b>21 €</b>	<b>21 €</b>	<b>21 €</b>	<b>21 €</b>
Kit Válv. Frio	KV1234CCF	KV1234CCF	KV1234CCF	KV1234CCF	KV1234CCF	KV1234CCF	KV1234CCF	KV1234CCF	KV1234CCF
PRECIO KIT	<b>133 €</b>	<b>133 €</b>	<b>133 €</b>	<b>133 €</b>	<b>133 €</b>	<b>133 €</b>	<b>133 €</b>	<b>133 €</b>	<b>133 €</b>
Kit Válv. Calef.	KV1212CCC	KV1212CCC	KV1212CCC	KV1212CCC	KV1212CCC	KV1212CCC	KV1212CCC	KV1212CCC	KV1212CCC
PRECIO KIT	<b>130 €</b>	<b>130 €</b>	<b>130 €</b>	<b>130 €</b>	<b>130 €</b>	<b>130 €</b>	<b>130 €</b>	<b>130 €</b>	<b>130 €</b>



### FANCOIL DE 4 TUBOS, CON CARCASA (MO - MVB) PARA INSTALACIÓN HORIZONTAL Y VERTICAL. ASPIRACIÓN FRONTAL.

MODELO	CRC 73+1 MO-MVB	CRC 73+2 MO-MVB	CRC 74+1 MO-MVB	CRC 83+1 MO-MVB	CRC 83+2 MO-MVB	CRC 84+1 MO-MVB	CRC 93+1 MO-MVB	CRC 93+2 MO-MVB	CRC 94+1 MO-MVB
Dimensiones	1415x530x225	1415x530x225	1415x530x225	1415x530x255	1415x530x255	1415x530x255	1415x530x255	1415x530x255	1415x530x255
Código	4800066127	4800066147	4800066137	4800066128	4800066148	4800066138	4800066129	4800066149	4800066139
PRECIO	<b>599 €</b>	<b>639 €</b>	<b>637 €</b>	<b>652 €</b>	<b>691 €</b>	<b>692 €</b>	<b>654 €</b>	<b>693 €</b>	<b>694 €</b>
PIES apoyo	<b>19 €</b>	<b>19 €</b>	<b>19 €</b>	<b>21 €</b>	<b>21 €</b>	<b>21 €</b>	<b>21 €</b>	<b>21 €</b>	<b>21 €</b>
Kit Válv. Frio	KV1234CCF	KV1234CCF	KV1234CCF	KV1234CCF	KV1234CCF	KV1234CCF	KV1234CCF	KV1234CCF	KV1234CCF
PRECIO KIT	<b>133 €</b>	<b>133 €</b>	<b>133 €</b>	<b>133 €</b>	<b>133 €</b>	<b>133 €</b>	<b>133 €</b>	<b>133 €</b>	<b>133 €</b>
Kit Válv. Calef.	KV1212CCC	KV1212CCC	KV1212CCC	KV1212CCC	KV1212CCC	KV1212CCC	KV1212CCC	KV1212CCC	KV1212CCC
PRECIO KIT	<b>130 €</b>	<b>130 €</b>	<b>130 €</b>	<b>130 €</b>	<b>130 €</b>	<b>130 €</b>	<b>130 €</b>	<b>130 €</b>	<b>130 €</b>



PLAZO DE ENTREGA: 3/4 SEMANAS.

#### CONDICIONES EUROVENT

Refrigeración	Calefacción
T° aire +27°C b.s. +19°C b.h 48% (H.R.)	T° aire +20°C b.s.
T° agua +7°C entrada +12°C salida	T° agua +65°C entrada +55°C salida

Bandeja auxiliar de condensados para kit de válvulas.	Instalación horizontal, tomas hidráulicas izquierdas (estándar)	4806060402	5 €
	Instalación horizontal, tomas hidráulicas derechas.	4806060403	
	Instalación vertical.	4806060400	
	Instalación horizontal	480606039	

MANDO RECOMENDADO para pared: T15 - FCT

#### ACCESORIO OPCIONAL:

Filtro patentado CRYSTALL electrostático y biocida, con eficiencias ePM1 70% - ePM2,5 75% - ePM10 80% @ UNE EN ISO 16890: 2016, adaptable a toda la gama de fan coil.

Consultar a nuestro Dpto. Técnico.



## 1.2.B - Fancoils a 4 tubos sin envolvente TECNA SABIANA CARISMA CRSL de media presión hasta 80 Pascales

### Tarifa de precios FANCOILS a 4 tubos TECNA SABIANA CARISMA CRSL media presión.



Tamaños CRSL	Unidades	13+1	13+2	14+1	23+1	23+2	24+1
Potencia refrigeración (Max/Med/Min)	kW	2,00/1,88/1,43	1,98/1,94/1,36	2,20/2,15/1,47	3,60/3,40/2,57	3,68/3,53/2,48	4,34/4,14/2,79
Potencia sensible (Max/Med/Min)	kW	1,44/1,35/1,01	1,38/1,36/0,93	1,51/1,47/0,99	2,70/2,53/1,85	2,65/2,53/1,72	2,99/2,85/1,88
Potencia calefacción (Max/Med/Min)	kW	1,76/1,66/1,30	2,67/2,61/1,86	1,71/1,67/1,23	3,02/2,85/2,22	5,01/4,80/3,39	2,99/2,87/2,10
Presión disponible (Max/Med/Min)	Pa	58/50/25	60/50/30	60/50/30	58/50/26	60/50/30	60/50/30
Caudal de aire (Max/Med/Min)	m³/h	315/290/205	301/293/189	301/293/189	625/575/395	615/580/364	615/580/364
Consumo máximo (Max/Med/Min)	W	51/45/27	50/44/26	50/44/26	94/87/59	93/86/58	93/86/58
Presión Sonora (Max/Med/Min)	dB (A)	34/33/25	44/42/34	44/42/34	40/38/29	48/47/37	48/47/37

#### FANCOIL DE 4 TUBOS, SIN CARCASA, PARA INSTALACIÓN HORIZONTAL Y VERTICAL HASTA 80 PA.

MODELO	CRSL 13+1	CRSL 13+2	CRSL 14+1	CRSL 23+1	CRSL 23+2	CRSL 24+1
Dimensiones	689x511x248	689x511x248	689x511x248	904x511x248	904x511x248	904x511x248
Código	4800069321	4800069341	4800069331	4800069322	4800069342	4800069332
PRECIO	419 €	450 €	443 €	499 €	533 €	515 €
Kit Válv. Frio	KV1212SCF	KV1212SCF	KV1212SCF	KV1234SCF	KV1234SCF	KV1234SCF
PRECIO KIT	115 €	115 €	115 €	121 €	121 €	121 €
Kit Válv. Calef.	KV1212SCC	KV1212SCC	KV1212SCC	KV1212SCC	KV1212SCC	KV1212SCC
PRECIO KIT	115 €	115 €	115 €	115 €	115 €	115 €



Tamaños CRSL	Unidades	33+1	33+2	34+1	43+1	43+2	44+1
Potencia refrigeración (Max/Med/Min)	kW	4,72/4,42/2,68	4,98/4,61/2,53	5,60/5,14/2,70	5,47/4,97/3,85	5,60/5,32/3,92	6,06/5,74/4,16
Potencia sensible (Max/Med/Min)	kW	3,55/3,30/1,90	3,59/3,29/1,73	3,89/3,55/1,81	4,22/3,77/2,82	4,09/3,86/2,75	4,33/4,08/2,88
Potencia calefacción (Max/Med/Min)	kW	3,91/3,68/2,38	6,59/6,09/3,44	3,95/3,68/2,21	4,49/4,10/3,26	7,44/7,03/5,21	4,41/4,19/3,21
Presión disponible (Max/Med/Min)	Pa	60/50/14	60/50/20	60/50/20	65/50/23	70/50/20	70/50/20
Caudal de aire (Max/Med/Min)	m³/h	790/720/380	804/721/343	804/721/343	980/850/600	952/882/585	952/882/585
Consumo máximo (Max/Med/Min)	W	110/96/50	108/94/49	108/94/49	146/120/89	142/120/88	142/120/88
Presión Sonora (Max/Med/Min)	dB (A)	42/39/27	50/48/36	50/48/36	46/43/35	54/51/42	54/51/42

#### FANCOIL DE 4 TUBOS, SIN CARCASA, PARA INSTALACIÓN HORIZONTAL Y VERTICAL HASTA 80 PA.

MODELO	CRSL 33+1	CRSL 33+2	CRSL 34+1	CRSL 43+1	CRSL 43+2	CRSL 44+1
Dimensiones	1119 x 511 x 248	1119 x 511 x 248	1119 x 511 x 248	1119x511x248	1119x511x248	1119x511x248
Código	4800069323	4800069343	4800069333	4800069324	4800069344	4800069334
PRECIO	553 €	593 €	591 €	606 €	645 €	646 €
Kit Válv. Frio	KV1234SCF	KV1234SCF	KV1234SCF	KV1234SCF	KV1234SCF	KV1234SCF
PRECIO KIT	121 €	121 €	121 €	121 €	121 €	121 €
Kit Válv. Calef.	KV1212SCC	KV1212SCC	KV1212SCC	KV1212SCC	KV1212SCC	KV1212SCC
PRECIO KIT	115 €	115 €	115 €	115 €	115 €	115 €



PLAZO DE ENTREGA: 3/4 SEMANAS.

#### CONDICIONES EUROVENT

Refrigeración	Calefacción
Tª aire +27°C b.s. +19°C b.h. 48 % (H.R.)	Tª aire +20°C b.s.
Tª agua +7°C entrada +12°C salida	Tª agua +65°C entrada +55°C salida

Bandeja auxiliar de condensados para kit de válvulas.	Instalación horizontal, tomas hidráulicas izquierdas (estándar)	4806060402	5 €
	Instalación horizontal, tomas hidráulicas derechas.	4806060403	
	Instalación vertical.	4806060400	9,30 €
	Instalación horizontal	4806060639	

MANDO RECOMENDADO para pared: T15 - FCT

#### ACCESORIO OPCIONAL:

Filtro patentado CRYSTALL electrostático y biocida, con eficiencias ePM1 70% - ePM2,5 75% - ePM10 80% @ UNE EN ISO 16890: 2016, adaptable a toda la gama de fan coil.

Consultar a nuestro Dpto. Técnico.

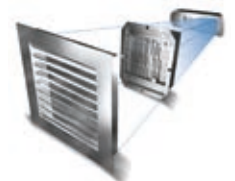

## Tarifa de precios FANCOILS a 4 tubos TECNA SABIANA CARISMA CRSL media presión.



Tamaños CRSL	Unidades	53+1	54+1	63+1	64+1	73+1	74+1
Potencia refrigeración (Max/Med/Min)	kW	5,78/5,10/3,32	6,49/5,68/3,55	7,11/6,62/3,99	8,06/7,46/4,04	7,70/7,11/5,58	10,03/8,20/6,24
Potencia sensible (Max/Med/Min)	kW	4,23/3,67/2,33	4,56/3,94/2,41	5,36/4,94/2,83	5,68/5,22/2,74	5,89/5,37/4,06	7,23/5,78/2,30
Potencia calefacción*(Max/Med/Min)	kW	4,63/4,11/2,85	4,67/4,16/2,85	5,80/5,44/3,48	5,80/5,43/3,30	6,35/5,90/4,72	7,04/5,91/4,69
Presión disponible (Max/Med/Min)	Pa	70/50/18	70/50/20	60/50/15	60/50/20	63/50/26	60/50/30
Caudal de aire (Max/Med/Min)	m³/h	970/810/475	986/826/473	1240/1120/580	1238/1117/536	1425/1270/905	1679/1274/897
Consumo máximo (Max/Med/Min)	W	140/110/65	140/110/67	145/125/66	144/127/67	186/177/155	212/181/150
Presión Sonora (Max/Med/Min)	dB (A)	44/39/28	52/48/35	43/41/29	52/50/39	47/44/37	57/52/47

### FANCOIL DE 4 TUBOS, SIN CARCASA, PARA INSTALACIÓN HORIZONTAL Y VERTICAL HASTA 80 PA.

MODELO	CRSL 53+1	CRSL 54+1	CRSL 63+1	CRSL 64+1	CRSL 73+1	CRSL 74+1
Dimensiones	1334 x 511 x 248	1334 x 511 x 248	1549 x 511 x 248	1549 x 511 x 248	1549 x 511 x 248	1549 x 511 x 248
Código	4800069325	4800069335	4800069326	4800069336	4800069327	4800069337
PRECIO	<b>814 €</b>	<b>851 €</b>	<b>1.084 €</b>	<b>1.145 €</b>	<b>1.072 €</b>	<b>1.134 €</b>
Kit Válv. Frio	KV1234SCF	KV1234SCF	KV1234SCF	KV1234SCF	KV1234SCF	KV1234SCF
PRECIO KIT	<b>121 €</b>	<b>121 €</b>	<b>121 €</b>	<b>121 €</b>	<b>121 €</b>	<b>121 €</b>
Kit Válv. Calef.	KV1212SCC	KV1212SCC	KV1212SCC	KV1212SCC	KV1212SCC	KV1212SCC
PRECIO KIT	<b>115 €</b>	<b>115 €</b>	<b>115 €</b>	<b>115 €</b>	<b>115 €</b>	<b>115 €</b>

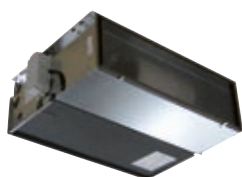

PLAZO DE ENTREGA: 3/4 SEMANAS.

#### CONDICIONES EUROVENT

Refrigeración	Calefacción
T° aire +27°C b.s. +19°C b.h 48% (H.R.)	T° aire +20°C b.s.
T° agua +7°C entrada +12°C salida	T° agua +65°C entrada +55°C salida

Bandeja auxiliar de condensados para kit de válvulas.	Instalación horizontal, tomas hidráulicas izquierdas (estándar)	4806060402	5 €
	Instalación horizontal, tomas hidráulicas derechas.	4806060403	
	Instalación vertical.	4806060400	
	Instalación horizontal	4806066039	

MANDO RECOMENDADO para pared: T15 - FCT

#### ACCESORIO OPCIONAL:

Filtro patentado CRYSTALL electrostático y biocida, con eficiencias ePM1 70% - ePM2,5 75% - ePM10 80% @ UNE EN ISO 16890: 2016, adaptable a toda la gama de fan coil.

Consultar a nuestro Dpto. Técnico.

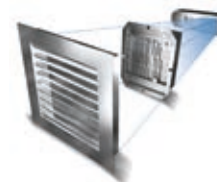

## 1.2.C - Fancoils a 4 tubos sin envoltente tipo apartamento TECNA SABIANA MAESTRO MTL de alta presión. Hasta 400 Pascales.

### Tarifa de precios FANCOILS a 4 tubos TECNA SABIANA MAESTRO MTL alta presión.



Tamaños MTL	Unidades	13+1	13+2	14+1	14+2	23+1	23+2
Potencia refrigeración (Max/Med/Min)	kW	5,18/4,54/3,75	5,00/4,45/3,68	5,79/5,11/4,09	5,90/5,27/4,31	7,07/6,07/4,47	6,90/6,00/4,43
Potencia sensible (Max/Med/Min)	kW	4,2/3,58/2,84	4,02/3,49/2,79	4,87/4,16/3,18	4,53/3,96/3,13	5,57/4,63/3,23	5,41/4,57/3,19
Potencia calefacción (Max/Med/Min)	kW	5,09/4,47/3,67	10,04/8,75/7,00	4,81/4,29/3,49	9,71/8,56/6,89	6,60/5,69/4,20	13,46/11,42/8,02
Presión disponible (Max/Med/Min)	Pa	75/50/25	75/50/25	75/50/25	75/50/25	80/50/15	80/50/15
Caudal de aire (Max/Med/Min)	m <sup>3</sup> /h	1441/1131/809	1350/1089/786	1350/1090/770	1280/1054/769	1867/1412/850	1782/1384/836
Consumo máximo (Max/Med/Min)	W	194/155/117	186/151/115	185/155/115	179/148/113	290/231/176	276/224/169
Presión Sonora (Max/Med/Min)	dB (A)	53/47/39	53/47/39	49/43/35	53/47/39	56/51/39	56/51/39

#### FANCOIL DE 4 TUBOS, SIN CARCASA, PARA INSTALACIÓN HORIZONTAL HASTA 400 PA.

	MODELO	MTL 13+1	MTL 13+2	MTL 14+1	MTL 14+2	MTL 23+1	MTL 23+2
	Dimensiones	1133x698x310	1133x698x310	1133x698x310	1133x698x310	1133x698x310	1133x698x310
	Código	4800034231	4800034251	4800034241	4800034261	4800034232	4800034252
	PRECIO	<b>1.275 €</b>	<b>1.391 €</b>	<b>1.283 €</b>	<b>1.345 €</b>	<b>1.342 €</b>	<b>1.438 €</b>
	Kit Válv. Frio	KVMTL3V1F	KVMTL3V1F	KVMTL3V1F	KVMTL3V1F	KVMTL3V2-3F	KVMTL3V2-3F
	PRECIO KIT	<b>287 €</b>	<b>287 €</b>	<b>287 €</b>	<b>287 €</b>	<b>335 €</b>	<b>335 €</b>
	Kit Válv. Calif.	KVMTL3V1-3C	KVMTL3V1-3C	KVMTL3V1-3C	KVMTL3V1-3C	KVMTL3V1-3C	KVMTL3V1-3C
	PRECIO KIT	<b>287 €</b>	<b>287 €</b>	<b>287 €</b>	<b>287 €</b>	<b>287 €</b>	<b>287 €</b>

Tamaños MTL	Unidades	24+1	24+2	33+1	33+2	34+1	34+2
Potencia refrigeración (Max/Med/Min)	kW	8,03/6,96/4,99	8,20/7,17/5,14	9,06/8,32/7,49	8,91/8,22/7,45	10,58/9,67/8,61	10,80/9,97/8,97
Potencia sensible (Max/Med/Min)	kW	6,49/5,42/3,66	6,15/5,25/3,58	7,12/6,41/5,64	6,97/6,32/5,61	8,51/7,60/6,58	8,09/7,35/6,48
Potencia calefacción (Max/Med/Min)	kW	6,30/5,53/4,09	13,08/11,29/7,92	8,36/7,67/6,93	17,23/15,70/13,91	8,08/7,44/6,70	16,94/15,53/13,80
Presión disponible (Max/Med/Min)	Pa	80/50/15	80/50/15	70/50/30	70/50/30	70/50/30	70/50/30
Caudal de aire (Max/Med/Min)	m <sup>3</sup> /h	1775/1390/840	1703/1361/822	2450/2086/1721	2367/2042/1700	2390/2045/1680	2303/2007/1680
Consumo máximo (Max/Med/Min)	W	285/230/170	264/219/162	472/423/355	457/412/348	470/420/350	446/403/343
Presión Sonora (Max/Med/Min)	dB (A)	52/47/35	56/51/39	60/57/53	60/57/53	56/53/48	60/57/53

#### FANCOIL DE 4 TUBOS, SIN CARCASA, PARA INSTALACIÓN HORIZONTAL HASTA 400 PA.

	MODELO	MTL 24+1	MTL 24+2	MTL 33+1	MTL 33+2	MTL 34+1	MTL 34+2
	Dimensiones	1133x698x310	1133x698x310	1133x698x360	1133x698x360	1133x698x360	1445x853x435
	Código	4800034242	4800034262	4800034233	4800034253	4800034243	4800034263
	PRECIO	<b>1.360 €</b>	<b>1.401 €</b>	<b>1.553 €</b>	<b>1.665 €</b>	<b>1.561 €</b>	<b>1.680 €</b>
	Kit Válv. Frio	KVMTL3V2-3F	KVMTL3V2-3F	KVMTL3V2-3F	KVMTL3V2-3F	KVMTL3V2-3F	KVMTL3V2-3F
	PRECIO KIT	<b>335 €</b>	<b>335 €</b>	<b>335 €</b>	<b>335 €</b>	<b>335 €</b>	<b>335 €</b>
	Kit Válv. Calif.	KVMTL3V1-3C	KVMTL3V1-3C	KVMTL3V1-3C	KVMTL3V1-3C	KVMTL3V1-3C	KVMTL3V1-3C
	PRECIO KIT	<b>287 €</b>	<b>287 €</b>	<b>287 €</b>	<b>287 €</b>	<b>287 €</b>	<b>287 €</b>

PLAZO DE ENTREGA: 3/4 SEMANAS

#### CONDICIONES EUROVENT

Refrigeración	Calefacción
Tª aire +27°C b.s. +19°C b.h. 48% (H.R.)	Tª aire +20°C b.s.
Tª agua +7°C entrada +12°C salida	Tª agua +65°C entrada +55°C salida

Bandeja auxiliar de condensados para kit de válvulas.	Instalación horizontal, modelo BCM	4809034029	<b>47 €</b>
---	------------------------------------	------------	-------------

MANDO RECOMENDADO para pared: T15 - FCT

## Tarifa de precios FANCOILS a 4 tubos TECNA SABIANA MAESTRO MTL alta presión.



Tamaños MTL	Unidades	43+1	43+2	44+1	44+2	53+1	53+2
Potencia refrigeración (Max/Med/Min)	kW	11,56/10,78/9,63	11,40/10,69/9,57	13,46/12,34/10,85	13,70/12,82/11,44	15,40/14,16/12,78	15,19/14,04/12,67
Potencia sensible (Max/Med/Min)	kW	8,96/8,24/7,19	8,81/8,15/7,14	10,72/9,61/8,21	10,18/9,41/8,22	12,08/10,89/9,63	11,84/10,78/9,53
Potencia calefacción (Max/Med/Min)	kW	10,81/10,07/9,01	22,14/20,44/17,90	10,60/9,95/8,95	21,82/20,23/17,79	13,89/12,74/11,49	28,12/25,54/22,61
Presión disponible (Max/Med/Min)	Pa	70/50/35	70/50/35	70/50/35	70/50/35	70/50/35	70/50/35
Caudal de aire (Max/Med/Min)	m3/h	2982/2607/2125	2897/2561/2100	2960/2545/2055	2831/2519/2080	3879/3298/2740	3778/3248/2703
Consumo máximo (Max/Med/Min)	W	583/494/413	565/483/407	570/490/390	551/474/401	766/623/502	747/609/494
Presión Sonora (Max/Med/Min)	dB (A)	61/58/54	61/58/54	57/54/50	61/58/54	66/62/58	66/62/58

### FANCOIL DE 4 TUBOS, SIN CARCASA, PARA INSTALACIÓN HORIZONTAL HASTA 400 PA.

	MODELO	MTL 43+1	MTL 43+2	MTL 44+1	MTL 44+2	MTL 53+1	MTL 53+2
	Dimensiones	1445x853x360	1445x853x360	1445x853x360	1445x853x360	1445x853x435	1445x853x435
	Código	4800034234	4800034254	4800034244	4800034264	4800034235	4800034255
	PRECIO	<b>1.913 €</b>	<b>2.033 €</b>	<b>1.925 €</b>	<b>2.055 €</b>	<b>2.063 €</b>	<b>2.228 €</b>
	Kit Válv. Frio	KVMTL3V4-7F	KVMTL3V4-7F	KVMTL3V4-7F	KVMTL3V4-7F	KVMTL3V4-7F	KVMTL3V4-7F
	PRECIO KIT	<b>437 €</b>	<b>437 €</b>	<b>437 €</b>	<b>437 €</b>	<b>437 €</b>	<b>437 €</b>
	Kit Válv. Calif.	KVMTL3V4-7C	KVMTL3V4-7C	KVMTL3V4-7C	KVMTL3V4-7C	KVMTL3V4-7C	KVMTL3V4-7C
	PRECIO KIT	<b>335 €</b>	<b>335 €</b>	<b>335 €</b>	<b>335 €</b>	<b>335 €</b>	<b>335 €</b>

Tamaños MTL	Unidades	54+1	54+2	64+2	66+2	74+2	76+2
Potencia refrigeración (Max/Med/Min)	kW	16,73/15,31/13,75	18,18/16,77/15,03	24,61/20,06/14,06	30,33/24,21/16,37	32,35/26,77/22,54	40,35/32,80/27,15
Potencia sensible (Max/Med/Min)	kW	13,56/12,13/10,62	13,62/12,37/10,87	18,78/14,72/9,81	21,83/16,88/10,97	25,08/19,90/16,20	29,45/23,11/18,61
Potencia calefacción (Max/Med/Min)	kW	13,64/12,55/11,34	27,76/25,35/22,45	34,14/27,34/19,23	33,90/27,28/19,19	46,16/37,59/31,54	45,80/37,45/31,53
Presión disponible (Max/Med/Min)	Pa	70/50/35	70/50/35	70/50/35	70/50/35	70/50/35	70/50/35
Caudal de aire (Max/Med/Min)	m3/h	3800/3245/2700	3696/3208/2674	4993/3530/2116	4942/3518/2109	7210/5163/3956	7113/5144/3953
Consumo máximo (Max/Med/Min)	W	760/617/500	732/598/488	1310/893/688	1304/882/685	2547/1882/1691	2470/1850/1672
Presión Sonora (Max/Med/Min)	dB (A)	61/58/54	66/62/58	67/61/53	67/61/53	71/66/60	71/66/60

### FANCOIL DE 4 TUBOS, SIN CARCASA, PARA INSTALACIÓN HORIZONTAL HASTA 400 PA.

	MODELO	MTL 54+1	MTL 54+2	MTL 64+2	MTL 66+2	MTL 74+2	MTL 76+2
	Dimensiones	1445x853x435	1445x853x435	1535x1100x488	1535x1100x488	1535x1100x588	1535x1100x588
	Código	4800034245	4800034265	4800034266	4800034276	4800034267	4800034277
	PRECIO	<b>2.079 €</b>	<b>2.240 €</b>	<b>3.142 €</b>	<b>3.416 €</b>	<b>3.706 €</b>	<b>4.011 €</b>
	Kit Válv. Frio	KVMTL3V4-7F	KVMTL3V4-7F	KVMTL3V4-7F	KVMTL3V4-7F	KVMTL3V4-7F	KVMTL3V4-7F
	PRECIO KIT	<b>437 €</b>	<b>437 €</b>	<b>437 €</b>	<b>437 €</b>	<b>437 €</b>	<b>437 €</b>
	Kit Válv. Calif.	KVMTL3V4-7C	KVMTL3V4-7C	KVMTL3V4-7C	KVMTL3V4-7C	KVMTL3V4-7C	KVMTL3V4-7C
	PRECIO KIT	<b>335 €</b>	<b>335 €</b>	<b>335 €</b>	<b>335 €</b>	<b>335 €</b>	<b>335 €</b>

PLAZO DE ENTREGA: 3/4 SEMANAS.

#### CONDICIONES EUROVENT

Refrigeración	Calefacción	Bandeja auxiliar de condensados para kit de válvulas.	Instalación horizontal, modelo BCM	4809034029	47 €
Tª aire +27°C b.s. +19°C b.h. 48% (H.R.) Tª agua +7°C entrada +12°C salida	Tª aire +20°C b.s. Tª agua +65°C entrada +55°C salida				

MANDO RECOMENDADO para pared: T15 - FCT

#### ACCESORIO OPCIONAL:

Filtro patentado CRYSTALL electrostático y biocida, con eficiencias ePM1 70% - ePM2,5 75% - ePM10 80% @ UNE EN ISO 16890: 2016, adaptable a toda la gama de fan coil.

Consultar a nuestro Dpto. Técnico.





## 1.2.D- Fancoils a 4 tubos tipo cassette TECNA SABIANA SKYSTAR



## Tarifa de precios FANCOILS a 4 tubos TECNA SABIANA SKYSTAR.

Tamaños SKY STAR	Unidades	04	14	24	26	34	36
Potencia refrigeración (Max/Med/Min)	kW	2,27/1,93/1,49	2,66/2,33/1,83	3,27/2,61/1,83	3,86/3,02/2,07	3,72/2,96/2,33	4,44/3,47/2,69
Potencia sensible (Max/Med/Min)	kW	1,84/1,52/1,13	1,94/1,68/1,32	2,49/1,94/1,32	2,88/2,20/1,47	2,88/2,23/1,72	3,37/2,56/1,94
Potencia calefacción (Max/Med/Min)	kW	2,66/2,23/1,72	3,04/2,66/2,13	3,86/3,04/2,13	2,91/2,71/1,73	4,19/3,33/2,61	3,29/2,66/2,14
Caudal de aire (Max/Med/Min)	m3/h	610/420/310	520/420/310	710/500/310	710/500/320	880/610/430	880/610/430
Consumo máximo (Max/Med/Min)	W	57/32/25	44/32/25	68/44/25	68/44/25	90/57/32	90/57/32
Presión Sonora (Max/Med/Min)	dB (A)	41/31/24	36/31/24	44/36/24	44/36/24	50/40/32	50/40/32

## FANCOIL DE CASSETTE A 4 TUBOS ESTÁNDAR

	MODELO	SK 04	SK 14	SK 24	SK 26	SK 34	SK 36
	Dimensiones	585x585x270	585x585x270	585x585x270	585x585x270	585x585x270	585x585x270
	Código	4800079110	4800079010	4800079011	4800079016	4800079012	4800079017
	PRECIO	<b>707 €</b>	<b>771 €</b>	<b>810 €</b>	<b>850 €</b>	<b>893 €</b>	<b>937 €</b>
	Código Rejilla	4809079020	4809079020	4809079020	4809079020	4809079020	4809079020
	Dim. Rejilla	600x600	600x600	600x600	600x600	600x600	600x600
	PRECIO Rejilla	<b>116 €</b>	<b>116 €</b>	<b>116 €</b>	<b>116 €</b>	<b>116 €</b>	<b>116 €</b>
	Kit Válvulas	KVSKY4T3434	KVSKY4T3434	KVSKY4T3434	KVSKY4T3434	KVSKY4T3434	KVSKY4T3434
	PRECIO KIT	<b>338 €</b>	<b>338 €</b>	<b>338 €</b>	<b>338 €</b>	<b>338 €</b>	<b>338 €</b>

NOTA: El precio del fan coil de cassette se compone de la unidad base + rejilla

Tamaños SKY STAR	Unidades	SK 44	SK 54	SK 56	SK 64	SK 66
Potencia refrigeración (Max/Med/Min)	kW	6,26/4,98/4,11	7,59/5,60/4,48	8,65/6,27/4,95	8,72/6,84/4,48	9,69/7,75/4,95
Potencia sensible (Max/Med/Min)	kW	4,61/3,60/2,93	5,71/4,09/3,21	6,37/4,49/3,49	6,67/5,09/3,21	7,26/5,64/3,49
Potencia calefacción (Max/Med/Min)	kW	8,02/6,33/5,21	9,66/7,15/5,69	7,50/5,63/4,59	11,16/8,80/5,69	9,48/6,78/4,59
Caudal de aire (Max/Med/Min)	m3/h	1140/820/630	1500/970/710	1500/970/710	1820/1280/710	1820/1280/710
Consumo máximo (Max/Med/Min)	W	77/48/33	120/63/42	120/63/42	170/95/42	170/95/42
Presión Sonora (Max/Med/Min)	dB (A)	39/31/24	44/31/25	44/31/25	49/39/25	49/39/25

## FANCOIL DE CASSETTE A 4 TUBOS ESTÁNDAR

	MODELO	SK 44	SK 54	SK 56	SK 64	SK 66
	Dimensiones	819x819x303	819x819x303	819x819x303	819x819x303	819x819x303
	Código	4800079013	4800079014	4800079018	4800079015	4800079019
	PRECIO	<b>1.159 €</b>	<b>1.198 €</b>	<b>1.225 €</b>	<b>1.286 €</b>	<b>1.351 €</b>
	Código Rejilla	4809079035	4809079035	4809079035	4809079035	4809079035
	Dim. Rejilla	800x800	800x800	800x800	800x800	800x800
	PRECIO Rejilla	<b>189 €</b>	<b>189 €</b>	<b>189 €</b>	<b>189 €</b>	<b>189 €</b>
	Kit Válvulas	KVSKY4T1134	KVSKY4T1134	KVSKY4T1134	KVSKY4T1134	KVSKY4T1134
	PRECIO KIT	<b>365 €</b>	<b>365 €</b>	<b>365 €</b>	<b>365 €</b>	<b>365 €</b>

NOTA: El precio del fan coil de cassette se compone de la unidad base + rejilla. Incluye bomba de drenaje de condensados de serie.

9079295: Suplemento FILTRO ELECTROSTÁTICO CRYSTALL SKY 600: Precio 790 €

9079296: Suplemento FILTRO ELECTROSTÁTICO CRYSTALL SKY 800: Precio 1.200 €

PLAZO DE ENTREGA: 3/4 SEMANAS.

## CONDICIONES EUROVENT

Refrigeración	Calefacción
Tª aire +27°C b.s. +19°C b.h 48 % (H.R.)	Tª aire +20°C b.s.
Tª agua +7°C entrada +12°C salida	Tª agua +65°C entrada +55°C salida

MANDO RECOMENDADO para pared: T15 - FCT

## 1.2.E - Fancoils a 4 tubos tipo cassette TECNA SABIANA SKYSTAR con tarjeta MB

## Tarifa de precios FANCOILS a 4 tubos TECNA SKYSTAR con tarjeta MB

Tamaños	Unidades	SK-MB 04	SK-MB 14	SK-MB24	SK-MB 26	SK-MB 34	SK-MB 36
Potencia refrigeración (Max/Med/Min)	kW	2,27/1,93/1,49	2,66/2,33/1,83	3,27/2,61/1,83	3,86/3,02/2,07	3,72/2,96/2,33	4,44/3,47/2,69
Potencia sensible (Max/Med/Min)	kW	1,84/1,52/1,13	1,94/1,68/1,32	2,49/1,94/1,32	2,88/2,20/1,47	2,88/2,23/1,72	3,37/2,56/1,94
Potencia calefacción (Max/Med/Min)	kW	2,66/2,23/1,72	3,04/2,66/2,13	3,86/3,04/2,13	2,91/2,71/1,73	4,19/3,33/2,61	3,29/2,66/2,14
Caudal de aire (Max/Med/Min)	m³/h	610/420/310	520/420/310	710/500/310	710/500/320	880/610/430	880/610/430
Consumo máximo (Max/Med/Min)	W	57/32/25	44/32/25	68/44/25	68/44/25	90/57/32	90/57/32
Presión Sonora (Max/Med/Min)	dB (A)	41/31/24	36/31/24	44/36/24	44/36/24	50/40/32	50/40/32

## FANCOIL DE CASSETTE A CUATRO TUBOS ESTÁNDAR.

MODELO	SK-MB 04	SK-MB 14	SK-MB24	SK-MB 26	SK-MB 34	SK-MB 36
Dimensiones	585x585x270	585x585x270	585x585x270	585x585x270	585x585x270	585x585x270
Código	4800079180	4800079181	4800079182	4800079187	4800079183	4800079188
PRECIO	<b>839 €</b>	<b>903 €</b>	<b>948 €</b>	<b>995 €</b>	<b>1.045 €</b>	<b>1.097 €</b>
Código Rejilla	4809079180	4809079020	4809079020	4809079020	4809079020	4809079020
Dim. Rejilla	600x600	600x600	600x600	600x600	600x600	600x600
PRECIO Rejilla	<b>116 €</b>	<b>116 €</b>	<b>116 €</b>	<b>116 €</b>	<b>116 €</b>	<b>116 €</b>
Kit Válvulas	KVSKY4T3434	KVSKY4T3434	KVSKY4T3434	KVSKY4T3434	KVSKY4T3434	KVSKY4T3434
PRECIO KIT	<b>338 €</b>	<b>338 €</b>	<b>338 €</b>	<b>338 €</b>	<b>338 €</b>	<b>338 €</b>

NOTA: El precio del fan coil de cassette se compone de la unidad base + rejilla

Tamaños	Unidades	SK-MB 44	SK-MB 54	SK-MB 56	SK-MB 64	SK-MB 66
Potencia refrigeración (Max/Med/Min)	kW	6,26/4,98/4,11	7,59/5,60/4,48	8,65/6,27/4,95	8,72/6,84/4,48	9,69/7,75/4,95
Potencia sensible (Max/Med/Min)	kW	4,61/3,60/2,93	5,71/4,09/3,21	6,37/4,49/3,49	6,67/5,09/3,21	7,26/5,64/3,49
Potencia calefacción (Max/Med/Min)	kW	8,02/6,33/5,21	9,66/7,15/5,69	7,50/5,63/4,59	11,16/8,80/5,69	9,48/6,78/4,59
Caudal de aire (Max/Med/Min)	m³/h	1140/820/630	1500/970/710	1500/970/710	1820/1280/710	1820/1280/710
Consumo máximo (Max/Med/Min)	W	77/48/33	120/63/42	120/63/42	170/95/42	170/95/42
Presión Sonora (Max/Med/Min)	dB (A)	39/31/24	44/31/25	44/31/25	49/39/25	49/39/25

## FANCOIL DE CASSETTE A CUATRO TUBOS ESTÁNDAR.

MODELO	SK-MB 44	SK-MB 54	SK-MB 56	SK-MB 64	SK-MB 66
Dimensiones	819x819x303	819x819x303	819x819x303	819x819x303	819x819x303
Código	4800079184	4800079185	4800079189	4800079186	4800079190
PRECIO	<b>1.295 €</b>	<b>1.335 €</b>	<b>1.362 €</b>	<b>1.402 €</b>	<b>1.430 €</b>
Código Rejilla	4809079035	4809079035	4809079035	4809079035	4809079035
Dim. Rejilla	800x800	800x800	800x800	800x800	800x800
PRECIO Rejilla	<b>189 €</b>	<b>189 €</b>	<b>189 €</b>	<b>189 €</b>	<b>189 €</b>
Kit Válvulas	KVSKY4T1134	KVSKY4T1134	KVSKY4T1134	KVSKY4T1134	KVSKY4T1134
PRECIO KIT	<b>365 €</b>	<b>365 €</b>	<b>365 €</b>	<b>365 €</b>	<b>365 €</b>

NOTA: El precio del fan coil de cassette se compone de la unidad base + rejilla

MODELOS EN STOCK. RESTO DE MODELOS PLAZO DE ENTREGA ESTIMADO 3/4 SEMANAS.

## CONDICIONES EUROVENT

Refrigeración	Calefacción
Tª aire +27°C b.s. +19°C b.h 48% (H.R.)	Tª aire +20°C b.s.
Tª agua +7°C entrada +12°C salida	Tª agua +65°C entrada +55°C salida

MANDO RECOMENDADO para pared: T15-FCT

## ACCESORIO OPCIONAL:

Filtro patentado CRYSTALL electrostático y biocida, con eficiencias ePM1 70% - ePM2,5 75% - ePM10 80% @ UNE EN ISO 16890: 2016, adaptable a toda la gama de fan coil.

Mando infrarrojos: Cód. 4809079117

Precio mando + receptor: 50 €

9079295: Suplemento FILTRO ELECTROSTÁTICO CRYSTALL SKY 600: Precio 790 €

9079296: Suplemento FILTRO ELECTROSTÁTICO CRYSTALL SKY 800: Precio 1.200 €

Consultar nuestro Dpto. Técnico.



## 1.2.F - Fancoils a 4 tubos TECNA SABIANA COANDA CCN y COANDA CCN-ECM

### Tarifa de precios FANCOILS a 4 tubos TECNA SABIANA COANDA CCN

Tamaños	Unidades	13+1	23+1	33+1
Potencia refrigeración (Max/Med/Min)	kW	1,60/1,06/0,88	3,23/1,62/1,37	4,05/2,84/1,97
Potencia sensible (Max/Med/Min)	kW	1,27/0,81/0,66	2,47/1,19/1,00	3,07/2,11/1,44
Potencia calefacción (Max/Med/Min)	kW	1,56/1,08/0,92	3,07/1,71/1,49	3,89/2,87/2,12
Caudal de aire (Max/Med/Min)	m³/h	305/180/140	560/240/200	600/440/290
Consumo máximo (Max/Med/Min)	W	66/22/16	71/27/24	84/42/27
Presión Sonora (Max/Med/Min)	dB (A)	46/32/26	48/27/24	48/37/26

FANCOIL CCN CON 4 TUBOS				
MODELO	CNN 13+1	CNN 23+1	CNN 33+1	
Dimensiones	592x592x309	970x592x309	1192x592x309	
Código	4800064041	4800064042	4800064043	
PRECIO	<b>669 €</b>	<b>865 €</b>	<b>971 €</b>	
Kit Válv. Frio	KV1212CCF	KV1212CCF	KV1234CCF	
PRECIO KIT	<b>130 €</b>	<b>130 €</b>	<b>129 €</b>	
Kit Válv. Calor	KV1212CCC	KV1212CCC	KV1212CCC	
PRECIO KIT	<b>125 €</b>	<b>125 €</b>	<b>125 €</b>	



PLAZO DE ENTREGA: 3/4 SEMANAS.

MANDO RECOMENDADO PARA PARED: T15 - FCT

### Tarifa de precios FANCOILS a 4 tubos con motor electrónico TECNA SABIANA COANDA CCN-ECM

Tamaños CCN-ECM	Unidades	13+1	23+1	33+1
Potencia refrigeración (Max/Med/Min)	kW	1,56/1,18/0,82	3,16/2,31/1,46	3,75/2,78/1,87
Potencia sensible (Max/Med/Min)	kW	1,24/0,91/0,62	2,41/1,73/1,07	2,83/2,06/1,37
Potencia calefacción (Max/Med/Min)	kW	1,52/1,18/0,87	3,01/2,31/1,58	3,64/2,82/2,04
Caudal de aire (Max/Med/Min)	m³/h	295/205/130	540/370/215	620/430/275
Consumo máximo (Max/Med/Min)	W	29/14/8	37/16/8	42/19/10
Presión Sonora (Max/Med/Min)	dB (A)	46/37/26	47/37/25	49/39/27

FANCOIL CCN-ECM CON 4 TUBOS				
MODELO	CNN-ECM 13+1	CNN-ECM 23+1	CNN-ECM 33+1	
Dimensiones	592x592x309	970x592x309	1192x592x309	
Código	4800064241	4800064242	4800064243	
PRECIO	<b>855 €</b>	<b>1.050 €</b>	<b>1.158 €</b>	
Kit Válv. Frio	KV1212CCF	KV1212CCF	KV1234CCF	
PRECIO KIT	<b>130 €</b>	<b>130 €</b>	<b>129 €</b>	
Kit Válv. Calor	KV1212CCC	KV1212CCC	KV1212CCC	
PRECIO KIT	<b>125 €</b>	<b>125 €</b>	<b>125 €</b>	



PLAZO DE ENTREGA: 3/4 SEMANAS.

MANDO RECOMENDADO PARA PARED: T15 - FCT-ECM

#### CONDICIONES EUROVENT

Refrigeración	Calefacción
Tª aire +27°C b.s. +19°C b.h 48 % (H.R.)	Tª aire +20°C b.s.
Tª agua +7°C entrada +12°C salida	Tª agua +70°C entrada +60°C salida

Bandeja auxiliar de condensados para kit de válvulas.	Instalación horizontal, tomas hidráulicas izquierdas (estándar)	4806060402	5 €
	Instalación horizontal, tomas hidráulicas derechas.	4806060403	

## 1.2.G- FANCOILS a 4 tubos con motor electrónico TECNA SABIANA SKYSTAR JUMBO ECM.

Tamaños SKYSTAR JUMBO-ECM	Unidades	JUMBO		JUMBO MB	
		SK-ECM 76	SK-ECM 86	SK-ECM 76	SK-ECM 86
Potencia refrigeración (Max/Med/Min)	kW	11,61/8,86/6,07	13,59/10,59/7,45	11,61/8,86/6,07	13,59/10,59/7,45
Potencia sensible (Max/Med/MIn)	kW	8,87/6,53/4,33	10,68/7,96/5,4	8,87/6,53/4,33	10,68/7,96/5,4
Potencia calefacción (Max/Med/MIn)	kW	10,55/8,4/6,01	12,17/9,8/7,19	10,55/8,4/6,01	12,17/9,8/7,19
Caudal de aire (Max/Med/MIn)	m³/h	1905/1290/790	2480/1650/1025	1905/1290/790	2480/1650/1025
Consumo máximo (Max/Med/Min)	W	93/35/13	183/64/21	93/35/13	183/64/21
Presión Sonora (Max/Med/Min)	dB (A)	49/40/29	55/46/35	49/40/29	55/46/35



MODELO	SK-ECM 76	SK-ECM 86	SK-ECM MB 76	SK-ECM MB 86
Dimensiones	869x869x304	869x869x304	869x869x304	869x869x304
Código	4800079817	4800079818	4800079927	4800079928
PRECIO	<b>1.920 €</b>	<b>1.986 €</b>	<b>2.214 €</b>	<b>2.190 €</b>
Código Rejilla	4809079900	4809079900	4809079910	4809079910
Dim. Rejilla	HTA-900 (900X900)	HTA-900 (900X900)	HTA-900 MB (900X900)	HTA-900 MB (900X900)
PRECIO Rejilla	<b>405 €</b>	<b>405 €</b>	<b>503 €</b>	<b>503 €</b>
Kit Válvulas	KVSKY4T1134	KVSKY4T1134	KVSKY4T1134	KVSKY4T1134
PRECIO KIT	<b>365 €</b>	<b>365 €</b>	<b>365 €</b>	<b>365 €</b>

PLAZO DE ENTREGA ESTIMADO 3/4 SEMANAS.

NOTA: El precio del fan coil de cassette se compone de la unidad base + rejilla

### CONDICIONES EUROVENT

Refrigeración	Calefacción
T° aire +27°C b.s. +19°C b.h. 48% (H.R.)	T° aire +20°C b.s.
T° agua +7°C entrada +12°C salida	T° agua +45°C entrada +40°C salida

MANDO RECOMENDADO para pared: T15 - FCT ECM

### ACCESORIO OPCIONAL:

Filtro patentado CRYSTALL electrostático y biocida, con eficiencias ePM1 70% - ePM2,5 75% - ePM10 80%  
@ UNE EN ISO 16890: 2016, adaptable a toda la gama de fan coil.

Consultar a nuestro Dpto. Técnico.



# 1.3- Controles para Fancoils TECNA SABIANA

## Cuadro de compatibilidad de controles con modelos de Fancoils TECNA SABIANA

	CB-T	WM-T	T15-FCT	T-MB	T-16-FCT	T-17-FCT
CRC IO-IV		X	X	X	X	X
CRC MO-MVB	X	X	X	T-MB-M(9066344)	X	X
CRC MV	X	X	X	T-MB-M(9066344)	X	X
CRSL		X	X	X	X	X
MTL *		X	X	X	X	X
SKY-STAR		X	X	X	X	X
FLY		X	X	X	X	X
COANDA		X	X	X	X	X

SKY-STAR JUMBO ECM y COANDA ECM MANDOS T15-ECM y T-MB

Para los tamaños 3/4/5 se puede utilizar tanto el T15, T16, T17 y WMT. Para el tamaño 6 y 7 sólo el WM-T siendo necesario 1 SEL-S para el 6 y 2 SEL-S para el 7.



### CB-T (4809066301)

- Selector manual ON/OFF
- Selector manual de tres velocidades de ventilador
- Selector manual de ciclo estacional
- Control termostático sobre ventilador o sobre válvulas.
- Permite sonda TMM

**Precio: 68 €**

\* STOCK PARA ENTREGA INMEDIATA



### SEL-S (4809079110)

- Necesario para controles WM-3V, WM-T y WM-TQR con fancoils MTL.
- Permite controlar hasta 8 unidades con un solo control

**Precio: 56 €**

\* STOCK PARA ENTREGA INMEDIATA

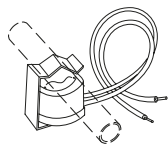

### TMM (4809053048)

Sonda de mínima: para el ventilador cuando la temperatura del agua es menor de 30°C y lo activa cuando es mayor de 38°C. Unidades que sólo trabajan en calor.

- Compatible con controles: CB, CB-T, CB-IAQ y WM-T.

**Precio: 11 €**

\* STOCK PARA ENTREGA INMEDIATA



### T-15 (STANDARD - MODBUS - 2 y 4 TUBOS)

- 3 Modos de funcionamiento
- Contacto de presencia, contacto ventana, sensor remoto, temporización de arranque y parada.

**Precio: STANDARD T15-FCT (4800T15FCT): 75 €**

**Precio: MODBUS T15 FCT 485 (48MBT15FCT): 127 €**

**Precio: ECM: T15 FCT ECM (48ECT15FCT): 93 €**

**Precio: MODBUS ECM T15 FCT ECM 485 (48MBT15FCTEC): 138 €**

\* STOCK PARA ENTREGA INMEDIATA



### T-16 (STANDARD-2 y 4 TUBOS) para encastrar (48000T16FCT)

- 3 Modos de funcionamiento
- Contacto de presencia, contacto ventana, sensor remoto, temporización de arranque y parada.

**Precio: T16: 112 €**



### T-17 (MODBUS-2 y 4 TUBOS) para encastrar (48000T17FCT)

**Precio: T17: 158 €**

**Precio: caja para encastrar: 5 €**

\* STOCK PARA ENTREGA INMEDIATA



### WM-T (4809066630)

- Selector manual ON/OFF
- Selector manual de tres velocidades de ventilador
- Selector manual de ciclo estacional
- Control termostático sobre ventilador o sobre válvulas
- Permite sonda TMM

**Precio: 67 €**

\* STOCK PARA ENTREGA INMEDIATA



### SEL-CR (4809066311)

- Permite controlar hasta 8 unidades con un solo control
- Válido con: WM-T, WM-TQR y TM0-503-SV2
- Para modelos CRC y CRSL

**Precio: 54 €**

\* PLAZO DE ENTREGA 3 SEMANAS



### TME (4803021091)

- Sonda de mínima: para el ventilador cuando la temperatura del agua es menor de 38°C y lo activa cuando es mayor de 42°C
- Compatible con controles: CB-C, WM-TQR, WM-AU, T-MB

**Precio: 8 €**

\* STOCK PARA ENTREGA INMEDIATA

### NTC (4803021090)

- Sonda de mínima: para el ventilador cuando la temperatura del agua es menor de 28°C y lo activa cuando es mayor de 33°C
- Compatible con controles: WM-TQR, CB-AUT, CB-AUT-IAQ, WM-503-AC-EC y UP-AU.

**Precio: 4 €**

\* STOCK PARA ENTREGA INMEDIATA



### T-MB (4809066331E) (usar solo con unidad de potencia UP-AU (4809066640)

- Selector manual de tres velocidades o automático de ventilador.
- Selector manual de ciclo estacional
- Control termostático sobre ventilador o sobre válvulas y resistencia de presencia, contacto ventana, sensor remoto, temporización de arranque y parada.
- Programación semanal de encendido y apagado. Programación horaria.

**Precio: T-MB: 94 €**

**Precio: UP-AU: 93 €**

\* STOCK PARA ENTREGA INMEDIATA

### RS-RT03 (4809066337)

Mando a distancia con receptor, solo modelos con tarjeta MB, CRC y CRSL.

**Precio: 53 €**

**RS-RT03-F (4809025301) para fancoils FLY y CVP**

**Precio: 55 €**

**RCS-RT03 (4809079117) para fancoil SKYSTAR**

**Precio: 50 €**

\* STOCK PARA ENTREGA INMEDIATA



**PSM-DI (cod.3021293)**

El control PSM-DI permite conectar hasta 60 unidades del fancoil Sabiana en serie y administrarlas con un solo controlador montado en la pared.

El control PSM-DI tiene la posibilidad de controlar todas las unidades interiores juntas o individualmente. Cada unidad interior debe tener una placa MB y la longitud máxima del cable de conexión RS-485 no debe superar los 800 m.

Posibilidad de configurar cuatro tiempos de encendido y cuatro tiempos de apagado en las unidades interiores para cada día de la semana.



**PRECIO Y PLAZO DE ENTREGA A CONSULTAR**

**SABIANET 3.0 (cod.9079118)**

Sistema de control centralizado para redes de fancoils de Sabiana MB, basado en un software que se ejecuta en el sistema operativo Linux (el programa se proporciona preinstalado en una PC).

Conectando un cable Ethernet es posible trabajar a distancia y visualizar la configuración completa del programa a través de cualquier navegador conectando un cable Ethernet.

**Características principales:**

- Simplicidad de uso
- Programa semanal extremadamente completo y funcional
- Posibilidad de acceder a los datos operativos históricos de cada unidad individual conectada
- Posibilidad de guardar datos en otros elementos (USB)
- Visualización de la configuración guardada en una nueva PC ASUS

Máximo de unidades interiores 3.600 (60 routers y 60 unidades por router).

**PRECIO Y PLAZO DE ENTREGA A CONSULTAR**

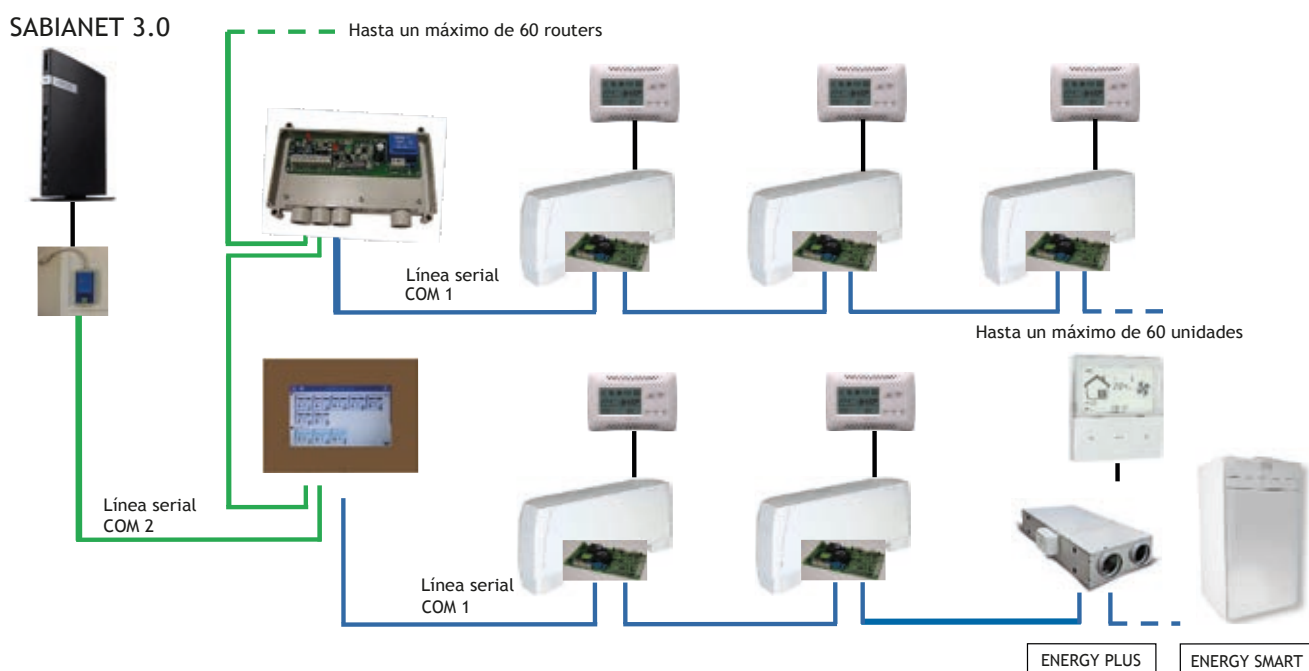
**Ejemplo de un sistema con routers**

## 2. Convectores de suelo con ventilación forzada y natural

Los convectores de suelo **CARISMA FLOOR** de **TECNA SABIANA** son una combinación innovadora con una estética de alto nivel y máxima funcionalidad destinados a ir encastrados en el suelo, especialmente en lugares donde hay grandes ventanas o puertas acristaladas.

Su uso es ideal tanto para edificios de uso público (oficinas, tiendas,..) como para uso residencial, disponibles para calefacción, refrigeración y ventilación según el modelo. Los convectores de suelo **TECNA SABIANA** suponen ahorros de hasta un 8% respecto a un sistema tradicional.

La elección de convectores de suelo Carisma Floor conlleva muchas ventajas:

- Motor ECM de bajo consumo
- Muy silencioso
- Diseño avanzado
- Alta Eficiencia energética
- Facilidad de montaje.

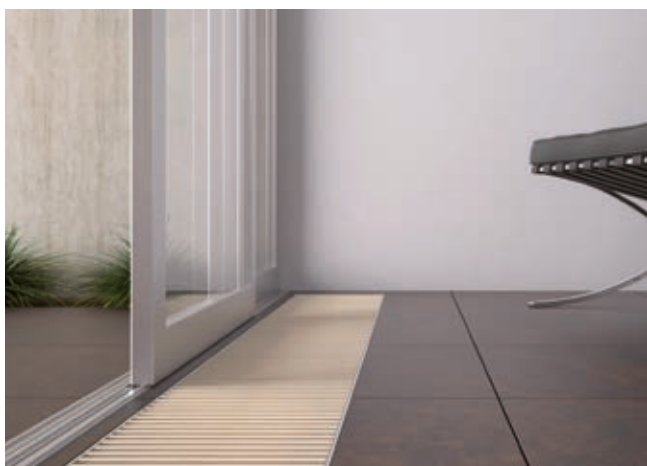

La especial terminación de las rejillas, con un esmerado diseño y la opción de elegir entre diversos colores, hacen ideal su uso para ambientes donde sea necesario integrar de la forma menos agresiva una unidad interior de tratamiento de aire.

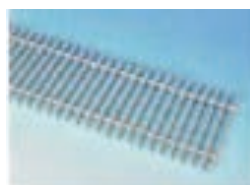
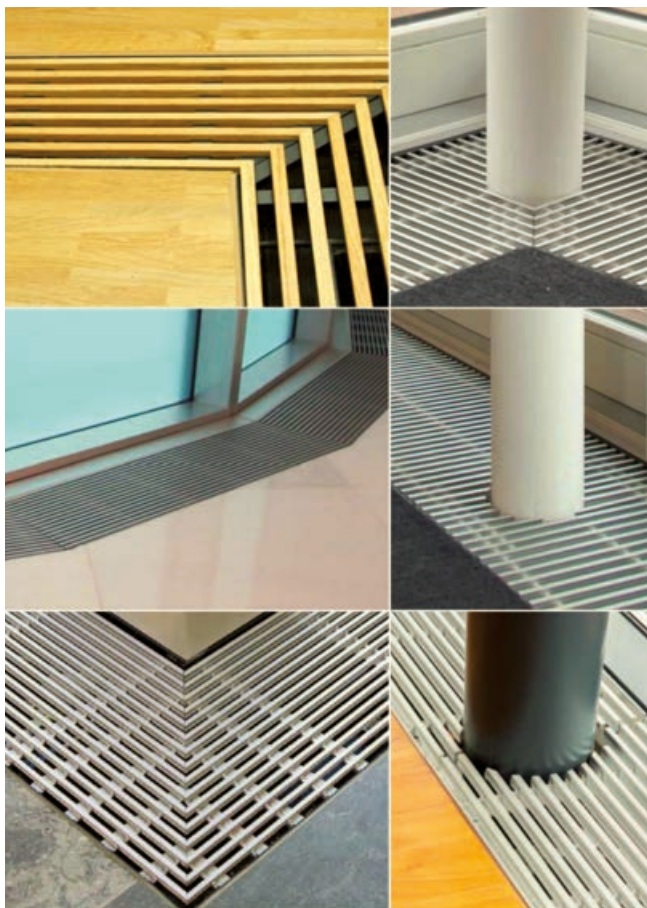

Anodizado natural  
estandar



Negro



Bronce

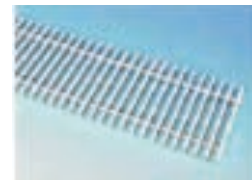

Pintura color RAL



Plata oscura



Acero inoxidable



Latón



Acabado madera  
(Roble, Fresno o Haya)

VERSIONES

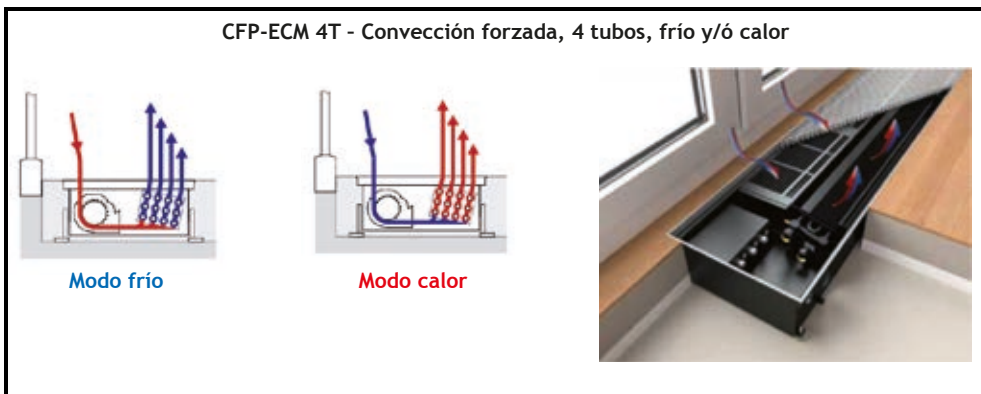
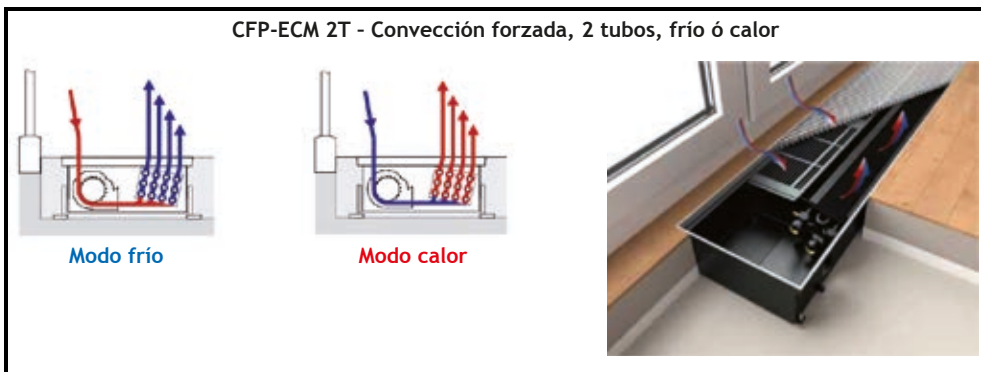
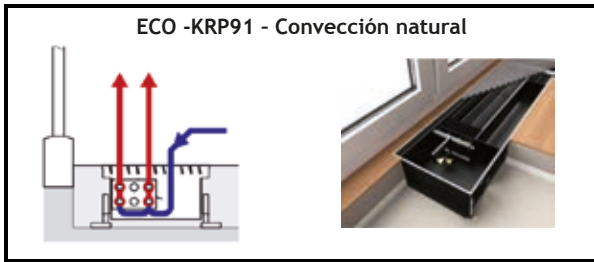

Alturas y anchos disponibles

H= 130 mm; A= 330 mm

H= 175 mm; A= 350 mm

7 longitudes estandar

900 - 3.000 mm

Para ampliar información o consultar precios de otros modelos, consultar con nuestro Departamento Técnico.  
BAJO PEDIDO. PLAZO ESTIMADO 4/5 SEMANAS.



## TARIFA DE PRECIOS CFP-ECM 2T

Dimensiones			Modelo	Con Rejilla standard Aluminio		Sin Rejilla		Máx. Veloc. Motor EC (10V)	
Longitud Caja L (mm)	Altura Caja H (mm)	Ancho Caja T (mm)		Código	Euros €	Código	Euros €	Potencia Frío (W) 7/12/27°C. Hum. Rel. 50%	Potencia calor (W). 55/45/20°C
900	130	330	CFP-ECM 2T 900-130-330	0065501A*	1.251 €	0065501A*S	1.094 €	830	1.804
1000	175	350	CFP-ECM 2T 1000-175-350	0065511A*	1.520 €	0065511A*S	1.340 €	1510	3.093
1200	130	330	CFP-ECM 2T 1200-130-330	0065521A*	1.419 €	0065521A*S	1.210 €	1351	2.825
	175	350	CFP-ECM 2T 1200-175-350	0065522A*	1.664 €	0065522A*S	1.448 €	2015	4.250
1400	130	330	CFP-ECM 2T 1400-130-330	0065531A*	1.556 €	0065531A*S	1.312 €	1564	3.373
	175	350	CFP-ECM 2T 1400-175-350	0065532A*	1.777 €	0065532A*S	1.525 €	2250	4.828
1700	130	330	CFP-ECM 2T 1700-130-330	0065541A*	1.691 €	0065541A*S	1.395 €	1770	3.884
	175	350	CFP-ECM 2T 1700-175-350	0065542A*	2.395 €	0065542A*S	2.089 €	3086	6.852
2000	130	330	CFP-ECM 2T 2000-130-330	0065551A*	2.137 €	0065551A*S	1.789 €	2338	5.659
	175	350	CFP-ECM 2T 2000-175-350	0065552A*	2.599 €	0065552A*S	2.239 €	3749	8.586
2500	130	330	CFP-ECM 2T 2500-130-330	0065561A*	2.428 €	0065561A*S	1.993 €	2787	6.702
	175	350	CFP-ECM 2T 2500-175-350	0065562A*	3.362 €	0065562A*S	2.912 €	5102	11.766
3000	130	330	CFP-ECM 2T 3000-130-330	0065571A*	2.686 €	0065571A*S	2.164 €	3122	7.270
	175	350	CFP-ECM 2T 3000-175-350	0065572A*	3.727 €	0065572A*S	3.187 €	6355	14.648

\* Tipo de Conexión 1,2,3 o 4

Suministro estándar:

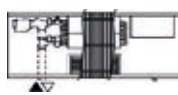

A1

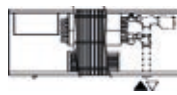

A2

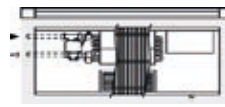

A3

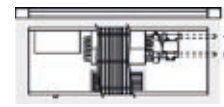

A4

Caja encastrable en chapa de Acero Galvanizado acabado en color gris antracita.

Batería compuesta por tubos de cobre y aletas de aluminio con purgador de aire y tomas con tamaño de rosca int. 3/4".

Ventilador tangencial con rejilla protector motor EC, muy silencioso de 24 V regulable libremente (0-10V) precableado y listo para conexión.

Rejilla enrollable de aluminio anodizado (posibilidad de pedirlo con rejilla personalizada, consultar tipos de rejillas y colores).

(Las unidades Carisma CFP-ECM se entregan sin tarjeta de regulación).

## ACCESORIOS CFP-ECM

Descripción	Identificación	Código	Euros €
Termostato ambiente digital	TAD	0809065080	158 €
Tarjeta de regulación y control instalado en la unidad	SRM	0809065257	290 €
Válvula modulante de 2 vías para unidades de 2 tubos con actuador termoeléctrico de 24 V, conexiones frontales A1-A2, montadas en la unidad	VM-A1-A2	0809065225	172 €
Válvula modulante de 2 vías para unidades de 2 tubos con actuador termoeléctrico de 24 V, conexiones laterales A3-A4, montadas en la unidad	VM-A3-A4	0809065226	172 €
Filtro de entrada de aire L=900 mm	FVM-90	0809065290	10,30 €
Filtro de entrada de aire L=1000 mm	FVM-100	0809065106	11,40 €
Filtro de entrada de aire L=1200 mm	FVM-120	0809065291	13,70 €
Filtro de entrada de aire L=1400 mm	FVM-140	0809065292	16 €
Filtro de entrada de aire L=1700 mm	FVM-170	0809065293	19,40 €
Filtro de entrada de aire L=2000 mm	FVM-200	0809065122	22,80 €
Filtro de entrada de aire L=2500 mm	FVM-250	0809065294	28,50 €
Filtro de entrada de aire L=3000 mm	FVM-300	0809065295	34,20 €
Revestimiento acustico de la carcasa L=900 mm	TS-90	0809065300	44,10 €
Revestimiento acustico de la carcasa L=1000 mm	TS-100	0809065107	49 €
Revestimiento acustico de la carcasa L=1200 mm	TS-120	0809065301	58,80 €
Revestimiento acustico de la carcasa L=1400 mm	TS-140	0809065302	68,60 €
Revestimiento acustico de la carcasa L=1700 mm	TS-170	0809065303	83,30 €
Revestimiento acustico de la carcasa L=2000 mm	TS-200	0809065242	99 €
Revestimiento acustico de la carcasa L=2500 mm	TS-250	0809065304	122,50 €
Revestimiento acustico de la carcasa L=3000 mm	TS-300	0809065305	147 €
Bomba de condensados (instalada en la unidad)	PC-FL	0809065112	320 €

## 3. Bomba de calor de uso residencial

### 3.1- Solución estándar aerotermia TECNA SABIANA ENERGY GENIUS



Las nuevas bombas de calor reversibles **TECNA SABIANA ENERGY GENIUS**, diseñadas para aplicaciones residenciales y comerciales, son unidades de aire-agua adecuadas para aire acondicionado, calefacción y producción de agua caliente sanitaria.

Las unidades incorporan las últimas innovaciones tecnológicas: compresores inverter DC, ventiladores de velocidad variable con bajos niveles de ruido y control por microprocesador.

Para garantizar una mayor flexibilidad y simplicidad de instalación, las unidades **TECNA SABIANA ENERGY GENIUS** están equipadas con módulo hidrónico incorporado.

Las unidades tienen excelentes niveles de eficiencia energética y pueden ser utilizadas en combinación con la amplia gama de terminales hidráulicos de **SABIANA/ARBONIA**.

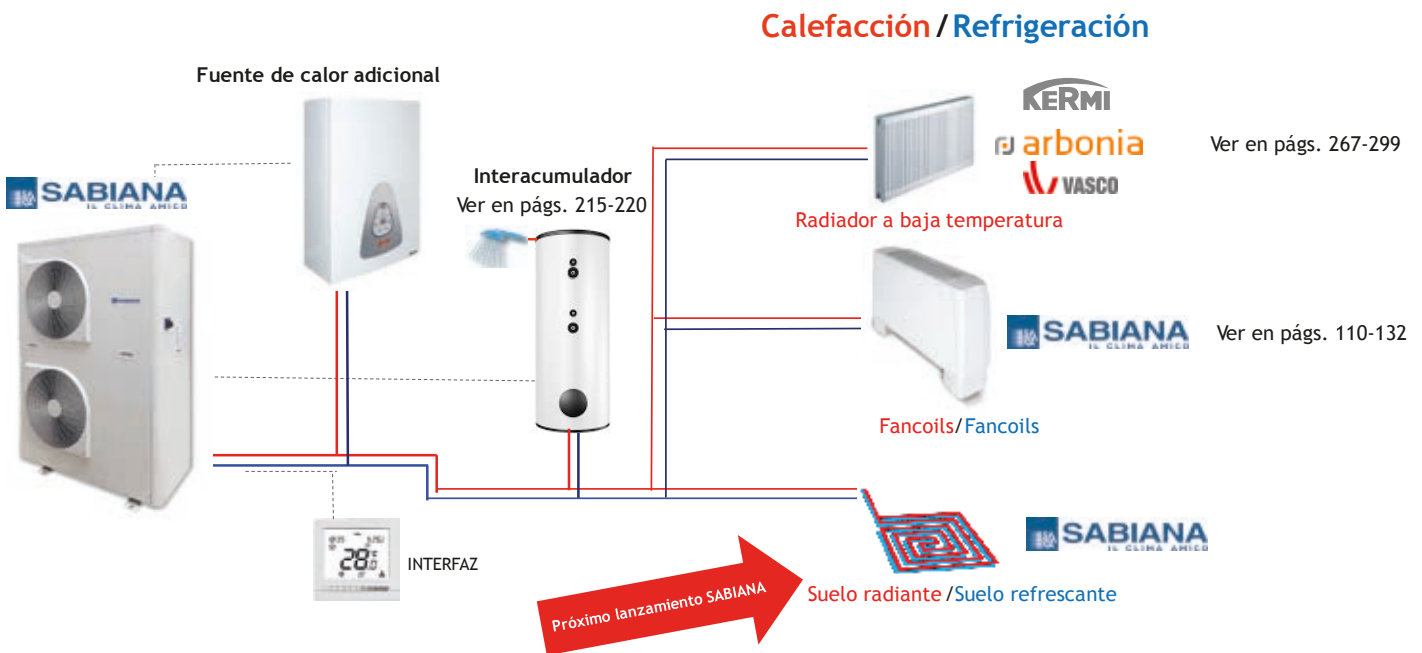

#### Características Generales

- Bomba de calor inverter reversible con R410A y alta eficiencia energética.
- Aplicaciones: calefacción, refrigeración y producción de agua caliente sanitaria hasta 60°C
- Rango de capacidad de 5 a 21 kW dividido en 6 tamaños.
- Alimentación monofásica de 5 a 15 kW y alimentación trifásica de 11 a 21 kW.
- Dimensiones compactas con módulo hidráulico integrado para una instalación rápida y fácil.
- Compresores y ventiladores inverter, válvula de expansión electrónica que garantiza una excelente eficiencia energética y confort.
- Control inteligente que permite la gestión de sistemas individuales o múltiples en paralelo.

#### Amplio rango de límites operativos

Garantiza el correcto funcionamiento de la unidad en condiciones más exigentes.

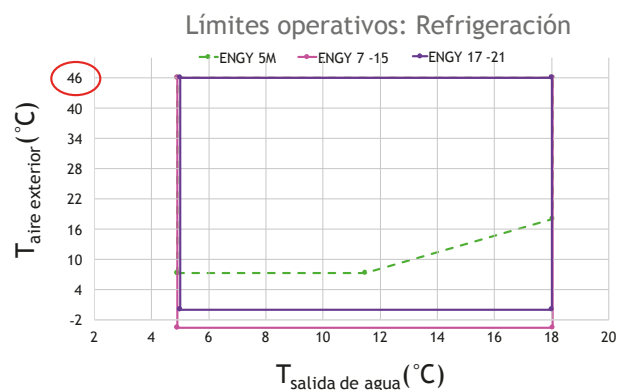
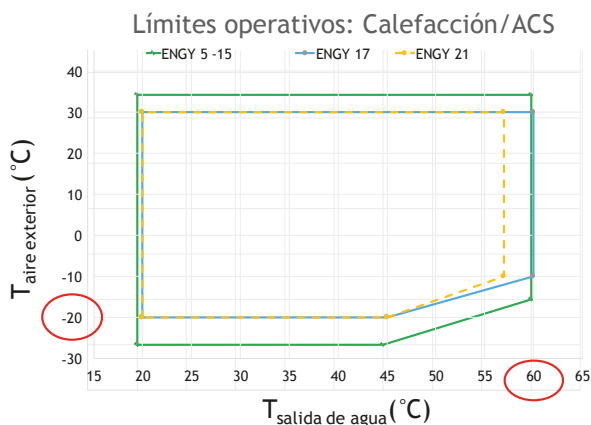

## • Control

La unidad TECNA SABIANA ENERGY GENIUS se puede operar y controlar mediante la interfaz WUI suministrada con la unidad, con un protocolo Modbus o mediante las entradas o salidas digitales disponibles.

### • Interfaz WUI

La interfaz WUI es muy intuitiva de usar: permite leer y seleccionar fácilmente el modo de operación y acceder a los parámetros de configuración (frecuencia del compresor, temperatura del circuito refrigerante, punto de ajuste, temperatura del aire, temperatura del agua de entrada, informe de alarma, etc.)

Todas las funciones están representadas por iconos en la pantalla LCD retroiluminada.

### Funciones

- Gestión del modo calefacción/refrigeración
- Gestión modo ACS
- Programación de tres modos diferentes: día, noche y fuera de casa, semanalmente y diariamente (8 intervalos por día)
- Visualización de temperatura ambiente o consigna del agua
- Gestión de fuente de calor adicional
- Gestión de la resistencia eléctrica de apoyo en la caldera
- Gestión de bomba adicional
- Gestión de múltiples unidades en paralelo con una unidad Maestra y otras Esclavas
- Gestión antihielo
- Visualización de alarma
- Interfaz de servicio para configurar y visualizar parámetros

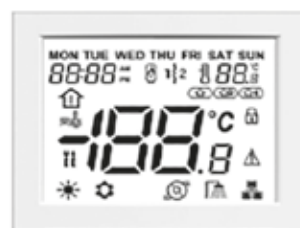

## Tarifa de precios TECNA SABIANA ENERGY GENIUS

MODELO ENGY		5 M	7 M	11 M	15 M	11 T	15 T	17 T	21 T
Pot. Frío (1)	kW	4,85	8,00	13,70	16,00	13,75	17,00	19,80	25,80
Pot. Calor (1)	kW	5,10	7,15	11,25	15,10	11,20	15,00	17,10	21,10
EER / COP		4,35/4,40	4,00/4,10	4,60/4,70	4,10/4,25	4,65/4,60	4,15/4,35	3,90/4,10	3,80/4,10
Pot. Frío (2)	kW	4,00	5,55	11,20	12,80	10,65	13,00	14,90	18,60
Pot. Calor (2)	kW	4,85	6,80	11,30	13,40	10,40	13,50	16,20	20,00
EER / COP		3,10/3,40	3,10/3,20	3,40/3,60	3,10/3,40	3,40/3,60	3,20/3,50	3,00/3,40	3,10/3,30
SEER 12/7 °C		4,58	5,75	5,15	5	5,4	5,25	4,6	4,51
ESEER		5,3	5,6	5,4	5,15	5,4	5,25	4,01	3,85
Nivel Potencia Sonora	dB(A)	64	65	68	69	69	69	71	74
Nivel Presión Sonora	dB(A)	33	34	37	38	38	38	40	43
Dimensiones (LxAxF)	mm	908x821x350	908x821x350	908x1363x350	908x1363x350	908x1363x350	908x1363x350	1141x1579x584	1141x1579x584
Peso	Kg	57	69	107	115	121	121	191	199
Capacidad mínima	%	23%	20%	20%	17%	20%	17%	33%	41%
Módulo hidráulico	Bomba centrífuga de velocidad variable, válvula de drenaje, interruptor de flujo, vaso de expansión								
Vol. Vaso de expansión	l	2	2	3	3	3	3	8	8
Presión máx del agua	kPa	300	300	300	300	300	300	300	300
Vol mín agua en instalación	l	30	42	66	90	66	90	102	126
Ø Conex. Hidrául. Entrada	in	1	1	1	1	1	1	1 1/4	1 1/4
Ø Conex. Hidrául. Salida	in	1	1	1	1	1	1	1	1
Alimentación	V-ph-Hz	230-1-50	230-1-50	230-1-50	230-1-50	400-3-50	400-3-50	400-3-50	400-3-50
Código		6800033001	6800033002	6800033003	6800033004	6800033010	6800033011	6800033012	6800033013
Precio	€	<b>3.300 €</b>	<b>3.900 €</b>	<b>5.600 €</b>	<b>6.550 €</b>	<b>6.800 €</b>	<b>7.400 €</b>	<b>8.600 €</b>	<b>9.400 €</b>

(1) Condiciones: FRÍO agua 18/23 °C aire 35 °C. CALOR agua 35/30 °C aire 7 °C.

(2) Condiciones: FRÍO agua 7/12 °C aire 35 °C. CALOR agua 45/40 °C aire 7 °C.

### STOCK PARA ENTREGA INMEDIATA

#### Accesorios

- Sensor de temperatura de aire exterior (OAT) - CÓDIGO: 4809033002 - P.V.P. 67 €
- Sensor de temperatura de agua caliente sanitaria (ACS) - CÓDIGO: 4809033001 - P.V.P 70 €
- Sensor de temperatura para instalación Maestro/Esclavo (MSS) - CÓDIGO: 4809033000 - P.V.P 120 €

## 3.2. Solución avanzada aerotermia ORANGE DWS (Con recuperación ACS)

### FUNCIONAMIENTO EN VERANO

Hay 3 modos de verano:

- Modo Chiller: la unidad sólo produce agua fría para climatización.
- Modo Chiller con producción simultánea de ACS: la unidad produce agua fría para climatización y agua caliente sanitaria de manera simultánea. La recuperación para modo ACS es total.
- Modo Bomba de calor para producción de agua caliente sanitaria: cuando no hay agua fría y la sonda detecta la necesidad de ACS, la unidad calienta el agua en el interior el tanque de almacenamiento, usando la batería como un evaporador. El uso del aire exterior caliente como fuente de calor garantiza el altísimo COP alcanzado

El cambio de un modo a otro se produce automáticamente de acuerdo con una prioridad lógica en la producción de ACS y cuando hay diversidad de carga, por lo tanto recuperando la energía de condensación para la producción de agua caliente sanitaria.

### FUNCIONAMIENTO EN INVIERNO

Hay 2 modos de invierno:

- Modo bomba de calor: la unidad produce agua caliente para su uso en calefacción.
- Bomba de calor para la producción de agua caliente sanitaria: produce agua caliente en el intercambiador conectado al tanque de almacenamiento de agua para uso doméstico.

El cambio de un modo a otro se produce automáticamente de acuerdo con una prioridad lógica en la producción de ACS.

Además de los componentes de la versión básica, la versión/ DWS incluye:

- Un intercambiador especial para la producción de ACS
- Sonda de temperatura colocada en el tanque de almacenamiento de ACS
- Una válvula termostática electrónica (reemplaza las 2 válvulas termostáticas de la versión normal)

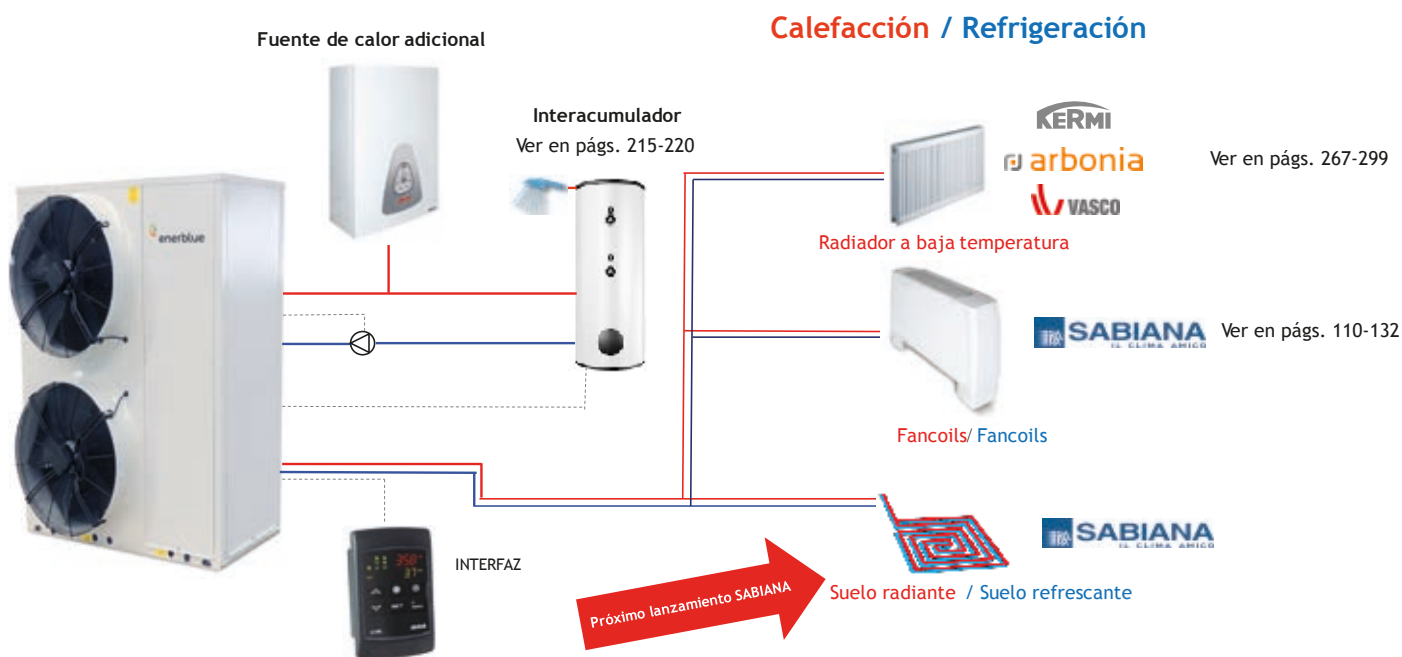

### Accesorios

- > Relés de voltaje máximo y mínimo
- > Entrada digital doble consigna
- > Interfaz serie RS485
- > Terminal de usuario remoto
- > Arrancador suave electrónico
- > Ventiladores electrónicos EC
- > Compensación de la consigna de acuerdo con la temperatura del aire
- > Control automático del agua caliente sanitaria
- > Sonda de funcionamiento de agua caliente sanitaria (estándar en la unidad / DWS)
- > Función anti-legionella
- > Integración de fuentes de calor / gestión de copias de seguridad
- > Producción de agua doméstica con temporizador
- > Contactos individuales libres de tensión
- > Miniboss S
- > Miniboss M

## Tarifa de precios ORANGE - ORANGE DWS

UNIDAD BÁSICA		8	10	12	16	18	20	23	25	29	34	38	42
Código		683110008	683110010	683110012	683110016	683110018	683110020	683110023	683110025	6831101029	6831100034	6831100038	6831100042
<b>ORANGE</b>	€	<b>6.971 €</b>	<b>7.446 €</b>	<b>7.822 €</b>	<b>9.439 €</b>	<b>10.200 €</b>	<b>11.160 €</b>	<b>12.369 €</b>	<b>13.444 €</b>	<b>14.958 €</b>	<b>15.706 €</b>	<b>16.831 €</b>	<b>17.222 €</b>
Código		683114008	683114010	683114012	683114016	683114018	683114020	683114023	683114025	6831140029	6831140034	6831140038	6831181042
<b>ORANGE /DWS</b>	€	<b>12.980 €</b>	<b>13.332 €</b>	<b>13.657 €</b>	<b>14.370 €</b>	<b>14.753 €</b>	<b>15.352 €</b>	<b>17.931 €</b>	<b>18.171 €</b>	<b>19.317 €</b>	<b>19.630 €</b>	<b>20.748 €</b>	<b>21.188 €</b>
<b>VERSIONES</b>		<b>8</b>	<b>10</b>	<b>12</b>	<b>16</b>	<b>18</b>	<b>20</b>	<b>23</b>	<b>25</b>	<b>29</b>	<b>34</b>	<b>38</b>	<b>42</b>
/LN - bajo nivel sonoro		365 €	365 €	365 €	545 €	545 €	545 €	545 €	545 €	639 €	639 €	639 €	639 €
<b>OPCIONES MÓDULO HIDRÁULICO</b>		<b>8</b>	<b>10</b>	<b>12</b>	<b>16</b>	<b>18</b>	<b>20</b>	<b>23</b>	<b>25</b>	<b>29</b>	<b>34</b>	<b>38</b>	<b>42</b>
/1P - 1 bomba sin depósito		723 €	723 €	723 €	919 €	919 €	919 €	1.028 €	1.028 €	1.028 €	1.028 €	1.028 €	1.028 €
/1PS - 1 bomba con depósito		1.407 €	1.407 €	1.407 €	1.709 €	1.709 €	1.709 €	1.850 €	1.850 €	2.142 €	2.142 €	2.142 €	2.142 €
/1R - 1 bomba lado recuperación	(1)	416 €	416 €	416 €	699 €	699 €	699 €	553 €	553 €	553 €	553 €	553 €	553 €
<b>ACCESORIOS CIRCUITO REFRIGERANTE</b>		<b>8</b>	<b>10</b>	<b>12</b>	<b>16</b>	<b>18</b>	<b>20</b>	<b>23</b>	<b>25</b>	<b>29</b>	<b>34</b>	<b>38</b>	<b>42</b>
Válvula de expansión electrónica	(5)	761 €	761 €	761 €	761 €	761 €	761 €	761 €	761 €	761 €	761 €	761 €	761 €
<b>ACCESORIOS CIRCUITO HIDRÁULICO</b>		<b>8</b>	<b>10</b>	<b>12</b>	<b>16</b>	<b>18</b>	<b>20</b>	<b>23</b>	<b>25</b>	<b>29</b>	<b>34</b>	<b>38</b>	<b>42</b>
Kit de llenado automático con manómetro	(1)	175 €	175 €	175 €	175 €	175 €	175 €	175 €	175 €	175 €	175 €	175 €	175 €
Resistencia anti-hielo (unidades sin módulo hidrónico)		232 €	232 €	232 €	232 €	232 €	232 €	232 €	232 €	232 €	232 €	232 €	232 €
Resistencia anti-hielo (para unidades con /1P)		525 €	525 €	525 €	525 €	525 €	525 €	525 €	525 €	525 €	525 €	525 €	525 €
Resistencia anti-hielo (para unidades con /1PS)		757 €	757 €	757 €	757 €	757 €	757 €	757 €	757 €	757 €	757 €	757 €	757 €
Resistencia anti-hielo (para bomba con /1R)		-	-	-	-	-	-	-	-	-	-	-	-
Integración de resistencia (para unidades /1PS)		773 €	773 €	773 €	773 €	773 €	773 €	876 €	876 €	876 €	876 €	876 €	876 €
Válvula de 3 vías para gestión automática de ACS	(1), (7)	509 €	509 €	509 €	509 €	509 €	509 €	509 €	736 €	736 €	736 €	736 €	736 €
Filtro de agua	(1)	66 €	66 €	66 €	66 €	66 €	66 €	105 €	105 €	105 €	105 €	105 €	105 €
Filtro de agua para unidad DWS	(1)	133 €	133 €	133 €	133 €	133 €	133 €	209 €	209 €	209 €	209 €	209 €	209 €
<b>ACCESORIOS ELÉCTRICOS</b>		<b>8</b>	<b>10</b>	<b>12</b>	<b>16</b>	<b>18</b>	<b>20</b>	<b>23</b>	<b>25</b>	<b>29</b>	<b>34</b>	<b>38</b>	<b>42</b>
Fuente de alimentación 230/1/50		S	S	205 €	244 €	-	-	-	-	-	-	-	-
Fuente de alimentación 400/3+N/50		184 €	197 €	S	S	S	S	S	S	S	S	S	S
Relé de tensión máxima / mínima		284 €	284 €	284 €	284 €	284 €	284 €	284 €	284 €	284 €	284 €	284 €	284 €
Doble Set-Point	(2)	35 €	35 €	35 €	35 €	35 €	35 €	35 €	35 €	35 €	35 €	35 €	35 €
Tarjeta RS485		82 €	82 €	82 €	82 €	82 €	82 €	82 €	82 €	82 €	82 €	82 €	82 €
Terminal remoto	(1)	270 €	270 €	270 €	270 €	270 €	270 €	270 €	270 €	270 €	270 €	270 €	270 €
Display pantalla gráfica remota	(1)	530 €	530 €	530 €	530 €	530 €	530 €	530 €	530 €	530 €	530 €	530 €	530 €
Terminal remoto compartido táctil 4,3"	(1),(8)	989 €	989 €	989 €	989 €	989 €	989 €	989 €	989 €	989 €	989 €	989 €	989 €
Arranque suave electrónico (soft-starter)		561 €	561 €	584 €	617 €	617 €	617 €	617 €	617 €	617 €	779 €	974 €	1.298 €
EC fans		913 €	913 €	913 €	1.827 €	1.827 €	1.827 €	2.662 €	2.662 €	2.723 €	2.723 €	2.723 €	2.723 €
Compensación de Set-Point en función de la temperatura exterior		149 €	149 €	149 €	149 €	149 €	149 €	149 €	149 €	149 €	149 €	149 €	149 €
Gestión automática ACS	(5)	500 €	500 €	500 €	500 €	500 €	500 €	500 €	500 €	500 €	500 €	500 €	500 €
Gestión ciclo antilegionela	(7)	159 €	159 €	159 €	159 €	159 €	159 €	159 €	159 €	159 €	159 €	159 €	159 €
Contactos operativos libres de tensión		78 €	78 €	78 €	78 €	78 €	78 €	78 €	78 €	78 €	78 €	78 €	78 €
Relé para gestión de una bomba		121 €	121 €	121 €	121 €	121 €	121 €	121 €	121 €	121 €	121 €	121 €	121 €
Relé para gestión de dos bombas		198 €	198 €	198 €	198 €	198 €	198 €	198 €	198 €	198 €	198 €	198 €	198 €
<b>ACCESORIOS VARIOS</b>		<b>8</b>	<b>10</b>	<b>12</b>	<b>16</b>	<b>18</b>	<b>20</b>	<b>23</b>	<b>25</b>	<b>29</b>	<b>34</b>	<b>38</b>	<b>42</b>
Antivibradores de caucho	(1)	86 €	86 €	86 €	160 €	160 €	160 €	160 €	160 €	160 €	160 €	160 €	160 €
Embalaje en caja de madera		375 €	375 €	375 €	432 €	432 €	432 €	530 €	530 €	795 €	795 €	795 €	795 €

Depósito desconectado en el lado hidrónico; accesorio obligatorio para la unidad suministrada con depósito y con "Gestión automática de ACS"

Bomba del sistema con ON-OFF a demanda, (función pulso), a indicar antes del pedido.

STOCK ENTREGA INMEDIATA en 10 DWS, 12 DWS, 16 DWS, 18 DWS y 20 DWS. RESTO DE MODELOS: 3/4 SEMANAS.

La unidad básica incluye:

- Interruptor principal general
- Control de desescarche deslizante.
- Contacto seco para la integración / gestión de la fuente de calefacción de respaldo
- Protección del intercambiador
- Control por microprocesador
- Control de presión de condensación / evaporación con control de velocidad del ventilador
- Válvula solenoide en la línea de líquido.
- Interruptor de flujo (equipado de serie)
- Certificación de la directiva 97/23 EEC (PED)
- Entrada digital para selección de verano / invierno
- Entrada digital para control remoto de encendido / apagado
- Apagado de compresores por temperatura exterior fuera de límites operativos
- Bandeja de drenaje
- Reloj incorporado

(1) Accesorio suministrado como kit

(2) El punto de ajuste doble permite el ajuste de dos temperaturas de operación diferentes, una para la operación de calefacción y la otra para la de enfriamiento. Si se requiere un punto de ajuste doble para ambas modalidades, será obligatorio proporcionar la válvula termostática electrónica.

Las temperaturas de consigna deben especificarse al realizar el pedido. El cambio del punto de ajuste puede realizarse mediante el teclado o la entrada digital, en ese caso debe especificarse en el pedido.

(5) Estándar para la versión DWS

(6) Este accesorio no es compatible con la gestión automática de ACS. Gestión de hasta 4 unidades en modo cascada. Router integrado.

(7) Necesita el accesorio "Gestión automática de agua sanitaria".

(8) Accesorio no compatible con "interfaz serial RS485"

(S) Estándar.

(-) No disponible.

## Datos técnicos TECNA ORANGE DWS

UNIDAD BÁSICA	8	10	12	16	18	20	23	25	29	34	38	42
Tensión	Monofásica	Monofásica	Trifásica (monof. con suplemento)		Trifásica	Trifásica	Trifásica	Trifásica	Trifásica	Trifásica	Trifásica	Trifásica
kW Frio / Calor	6,1/6,8	7,5/9	9,8/11,3	13,3/15	14,3/16,6	16,7/19,4	19,2/22,3	20,7/23,9	24,5/27,7	29,4/32,4	32,3/36,9	38,5/40,8
EER	2,87	3,01	3,44	3,30	3,25	3,4	3,25	3,24	3,21	3,39	3,19	3,50
COP	4,01	4,20	4,45	4,32	4,24	4,5	4,45	4,36	4,20	4,33	4,51	4,35
Superficie vivienda m <sup>2</sup> (1)	60	75	100	120	140	150	190	200	250	300	340	380

(1) Condiciones: FRÍO agua 18/23 °C aire 35 °C. CALOR agua 35/30 °C aire 7 °C

### Amplio rango de límites operativos

Garantiza el correcto funcionamiento de la unidad en condiciones más exigentes.

### CALEFACCIÓN

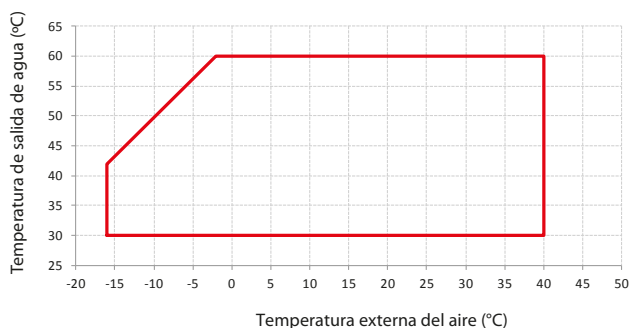

#### Información

- > Salto térmico entre entrada y salida entre 3° y 5°
- > Si el equipo trabaja fuera de su rango de funcionamiento, pueden aparecer alarmas causadas por funcionamiento incorrecto
- > La temperatura de entrada de agua no debe ser inferior a 25

### ENFRIAMIENTO

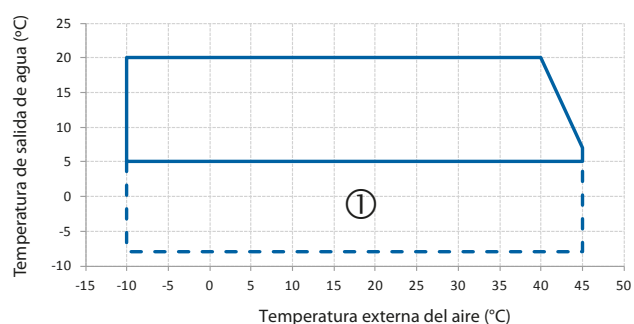

#### Información

- > Salto térmico entre entrada y salida entre 3° y 5°
- > Si el equipo trabaja fuera de su rango de funcionamiento, pueden aparecer alarmas causadas por funcionamiento incorrecto
- > En la zona □ es imprescindible añadir Glycol al agua
- > La temperatura de entrada de agua no debe ser inferior a 25

### RECUPERACIÓN

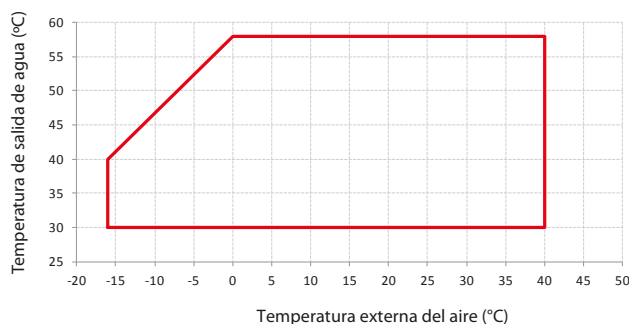

#### Información

- > Salto térmico entre entrada y salida entre 3° y 5°
- > Si el equipo trabaja fuera de su rango de funcionamiento, pueden aparecer alarmas causadas por funcionamiento incorrecto
- > La temperatura de entrada de agua no debe ser inferior a 25°

## 4. Bomba de calor de uso comercial e industrial

### 4.1. ORANGE Y ORANGE HT

#### ORANGE Y ORANGE HT



Bombas de calor aire-agua de alta eficiencia con ventiladores axiales con un solo compresor scroll

Orange es una gama completa de bombas de calor que cubren el rango de potencias de los 6 a los 40 kW, usando gas refrigerante R-410 y un solo compresor.

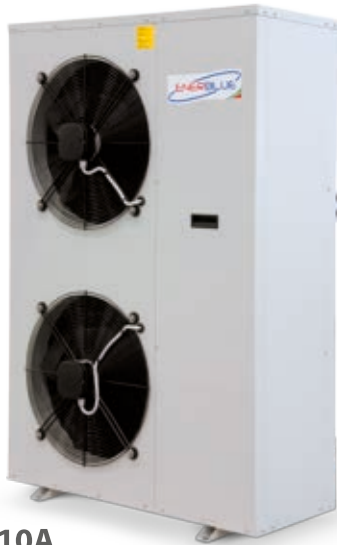

Nueva serie de bombas de calor con compresores scroll con y sin inyección de líquido.

**Versión /HT** versión en 10 tamaños hasta 65°C

Capacidad de enfriamiento (A35;W7) 6 ÷ 49 kW

Capacidad de calefacción (A7;W45): 6 ÷ 37 kw

**Versión Standard** versión en 12 tamaños hasta 60°C

Capacidad de enfriamiento (A35;W7) 6 ÷ 45 kW

Capacidad de calefacción (A7;W45) 7 ÷ 40 kW

 **R410A**



CLASE A



MULTIFUNCIÓN



SUPER SILENCIOSO

#### PUNTOS PRINCIPALES

- > Gama de potencias y límites de funcionamiento muy amplios
- > Gestión automática de agua caliente sanitaria
- > DWS versión disponible para todos los tamaños. Producción simultánea ACS
- > Gestión inteligente del desescarche
- > Bombas clase energética A disponibles para modelos de un solo compresor
- > Modularidad y plena accesibilidad

## Tarifa de precios ORANGE HT - ORANGE HT DWS

UNIDAD BÁSICA		7	9	11	13	17	22	26	32	36	41
ORANGE /HT	€	8.306 €	8.716 €	9.092 €	10.769 €	11.578 €	13.582 €	15.111 €	16.393 €	17.924 €	18.846 €
ORANGE /HT/DWS	€	13.461 €	13.749 €	14.285 €	14.684 €	15.737 €	18.244 €	19.368 €	20.670 €	22.399 €	22.947 €
<b>VERSIONES</b>		7	9	11	13	17	22	26	32	36	41
/LN - bajo nivel sonoro		463 €	463 €	463 €	463 €	463 €	545 €	545 €	639 €	639 €	639 €
<b>OPCIONES MÓDULO HIDRÁULICO</b>		7	9	11	13	17	22	26	32	36	41
/1P - 1 bomba sin depósito		723 €	723 €	723 €	919 €	919 €	1.028 €	1.028 €	1.028 €	1.028 €	1.028 €
/1PS - 1 bomba con depósito		1.850 €	1.850 €	1.850 €	1.850 €	1.850 €	1.850 €	1.850 €	2.142 €	2.142 €	2.142 €
/1R - 1 bomba lado recuperación	(1)	416 €	416 €	416 €	699 €	699 €	553 €	553 €	553 €	553 €	553 €
<b>ACCESORIOS CIRCUITO REFRIGERANTE</b>		7	9	11	13	17	22	26	32	36	41
Válvula de expansión electrónica	(5)	761 €	761 €	761 €	761 €	761 €	761 €	761 €	761 €	761 €	761 €
<b>ACCESORIOS CIRCUITO HIDRÁULICO</b>		7	9	11	13	17	22	26	32	36	41
Kit de llenado automático con manómetro	(1)	175 €	175 €	175 €	175 €	175 €	175 €	175 €	175 €	175 €	175 €
Resistencia anti-hielo (unidades sin módulo hidrónico)		232 €	232 €	232 €	232 €	232 €	232 €	232 €	232 €	232 €	232 €
Resistencia anti-hielo (para unidades con /1P)		525 €	525 €	525 €	525 €	525 €	525 €	525 €	525 €	525 €	525 €
Resistencia anti-hielo (para unidades con /1PS)		757 €	757 €	757 €	757 €	757 €	757 €	757 €	757 €	757 €	757 €
Resistencia anti-hielo (para bomba con /1R)		-	-	-	-	-	-	-	-	-	-
Integración de resistencia (para unidades /1PS)		773 €	773 €	773 €	773 €	773 €	773 €	773 €	876 €	876 €	876 €
Válvula de 3 vías para gestión automática de ACS	(1), (7)	486 €	486 €	486 €	486 €	486 €	736 €	736 €	736 €	736 €	736 €
Depósito desconectado en el lado hidrónico	(3)	0 €	0 €	0 €	0 €	0 €	0 €	0 €	0 €	0 €	0 €
Bomba del sistema con ON-OFF a demanda (función pulso)	(4)	0 €	0 €	0 €	0 €	0 €	0 €	0 €	0 €	0 €	0 €
Filtro de agua	(1)	66 €	66 €	66 €	66 €	66 €	105 €	105 €	105 €	105 €	105 €
Filtro de agua para unidad DWS	(1)	133 €	133 €	133 €	133 €	133 €	133 €	209 €	209 €	209 €	209 €
<b>ACCESORIOS ELÉCTRICOS</b>		7	9	11	13	17	22	26	32	36	41
Fuente de alimentación 230/1/50		S	S	299 €	-	-	-	-	-	-	-
Fuente de alimentación 400/3+N/50		-	-	S	S	S	S	S	S	S	S
Relé de tensión máxima / mínima		298 €	284 €	284 €	284 €	284 €	284 €	284 €	284 €	284 €	284 €
Doble Set-Point	(2)	35 €	35 €	35 €	35 €	35 €	35 €	35 €	35 €	35 €	35 €
Tarjeta RS485		82 €	82 €	82 €	82 €	82 €	82 €	82 €	82 €	82 €	82 €
Terminal remoto		270 €	270 €	270 €	270 €	270 €	270 €	270 €	270 €	270 €	270 €
Display pantalla gráfica remota		530 €	530 €	530 €	530 €	530 €	530 €	530 €	530 €	530 €	530 €
Terminal remoto compartido táctil 4,3"		989 €	989 €	989 €	989 €	989 €	989 €	989 €	989 €	989 €	989 €
Compensación de Set-Point en función de la temperatura exterior		149 €	149 €	149 €	149 €	149 €	149 €	149 €	149 €	149 €	149 €
Gestión automática ACS		500 €	500 €	500 €	500 €	500 €	500 €	500 €	500 €	500 €	500 €
Gestión ciclo antilegionela		159 €	159 €	159 €	159 €	159 €	159 €	159 €	159 €	159 €	159 €
Contactos operativos libres de tensión		78 €	78 €	78 €	78 €	78 €	78 €	78 €	78 €	78 €	78 €
<b>ACCESORIOS VARIOS</b>		7	9	11	13	17	22	26	32	36	41
Antivibradores de caucho		160 €	160 €	160 €	160 €	160 €	160 €	160 €	160 €	160 €	160 €
Embalaje en caja de madera		530 €	530 €	530 €	530 €	530 €	530 €	530 €	795 €	795 €	795 €

La unidad básica incluye:

- Interruptor principal general
- Control de desescarche deslizante.
- Contacto seco para la integración / gestión de la fuente de calefacción de respaldo
- Protección del intercambiador
- Control por microprocesador
- Control de presión de condensación / evaporación con control de velocidad del ventilador
- Válvula solenoide en la línea de líquido.
- Interruptor de flujo (equipado de serie)
- Certificación de la directiva 97/23 EEC (PED)
- Entrada digital para selección de verano / invierno
- Entrada digital para control remoto de encendido / apagado
- Apagado de compresores por temperatura exterior fuera de límites operativos
- Bandeja de drenaje
- Reloj incorporado

(1) Accesorio suministrado como kit

(2) El punto de ajuste doble permite el ajuste de dos temperaturas de operación diferentes, una para la operación de calefacción y la otra para la de enfriamiento. Si se requiere un punto de ajuste doble para ambas modalidades, será obligatorio proporcionar la válvula termostática electrónica.

Las temperaturas de consigna deben especificarse al realizar el pedido. El cambio del punto de ajuste puede realizarse mediante el teclado o la entrada digital, en ese caso debe especificarse en el pedido.

(3) Accesorio obligatorio para la unidad suministrada con depósito y con "Gestión automática de ACS"

(4) a indicar antes del pedido

(5) Estándar para la versión DWS"

(6) Este accesorio no es compatible con la gestión automática del ACS.

Gestión de hasta 4 unidades en modo cascada. Router integrado.

(7) Necesita el accesorio "Gestión automática de ACS"

(8) Accesorio no compatible con "interfaz serial RS485"

(S) Estándar.

(-) No disponible.



# ORANGE MAX Y ORANGE HT MAX



Bombas de calor aire-agua de alta eficiencia con ventiladores axiales con dos compresores scroll

Orange MAX es la ampliación natural de la gama ORANGE, cubre el rango de potencias de los 37 a los 90 kW, usando gas refrigerante R-410 y dos compresores.



R410A

Nueva serie de bombas de calor con compresores scroll con y sin inyección de líquido.

Versión /HT versión en 5 tamaños hasta 65°C

Capacidad de enfriamiento (A35;W7) 37 ÷ 90 kW

Capacidad de calefacción (A7;W45): 42 ÷ 77 kW

Versión Standard versión en 5 tamaños hasta 60°C

Capacidad de enfriamiento (A35;W7) 40 ÷ 88 kW

Capacidad de calefacción (A7;W45) 44 ÷ 75 kW



## PUNTOS PRINCIPALES

- > Gama de potencias y límites de funcionamiento muy amplios
- > Gestión automática de agua caliente sanitaria
- > DWS versión disponible para todos los tamaños. Producción simultánea ACS
- > Inteligente gestión del desescarche
- > Bombas clase energética A disponibles para modelos de un solo compresor
- > Modularidad y plena accesibilidad
- > SLN - versión supersilenciosa (ORANGE MAX)
- > OD - Versión en descarga horizontal (ORANGE MAX)
- > DUAL - versión con dos circuitos con menos de 10 kg. de refrigerante por circuito (ORANGE MAX)

## Tarifa de precios ORANGE MAX - ORANGE MAX DWS

UNIDAD BÁSICA		52	62	72	82	92
ORANGE Max	€	25.481 €	26.712 €	27.782 €	30.139 €	32.386 €
ORANGE Max DWS	€	35.672 €	37.395 €	38.896 €	42.193 €	45.340 €
<b>VERSIONES</b>		<b>52</b>	<b>62</b>	<b>72</b>	<b>82</b>	<b>92</b>
/LN - Versión bajo nivel sonoro		1.680 €	1.680 €	1.680 €	1.680 €	1.680 €
/SLN - Versión súper-bajo nivel sonoro	(*)	5.109 €	5.109 €	5.109 €	-	-
/OD - Descarga horizontal		2.150 €	2.150 €	2.150 €	2.150 €	2.150 €
<b>OPCIONES MÓDULO HIDRÁULICO</b>		<b>52</b>	<b>62</b>	<b>72</b>	<b>82</b>	<b>92</b>
/1P - 1 bomba sin depósito		2.570 €	2.570 €	2.570 €	2.570 €	2.570 €
/2P - 2 bombas sin depósito		4.665 €	4.665 €	4.665 €	4.665 €	4.665 €
/1R - 1 bomba lado recuperación	(7)	2.333 €	2.333 €	2.333 €	2.333 €	2.333 €
<b>ACCESORIOS CIRCUITO REFRIGERANTE</b>		<b>52</b>	<b>62</b>	<b>72</b>	<b>82</b>	<b>92</b>
Válvula de expansión electrónica	(5)	1.540 €	1.540 €	1.540 €	1.540 €	1.540 €
<b>ACCESORIOS CIRCUITO HIDRÁULICO</b>		<b>52</b>	<b>62</b>	<b>72</b>	<b>82</b>	<b>92</b>
Kit de llenado automático con manómetro	(1)	175 €	175 €	175 €	175 €	175 €
Resistencia anti-hielo (unidades sin módulo hidrónico)		325 €	325 €	325 €	325 €	325 €
Resistencia anti-hielo (para unidades con /1P)		651 €	651 €	651 €	651 €	651 €
Válvula de 3 vías para gestión automática de ACS	(1) (3) (9)	941 €	941 €	941 €	941 €	941 €
Bomba del sistema con ON-OFF a demanda (función pulso)	(6)	0 €	0 €	0 €	0 €	0 €
Filtro de agua	(1)	110 €	110 €	110 €	110 €	110 €
Filtro de agua para unidad DWS	(1)	220 €	220 €	220 €	220 €	220 €
<b>ACCESORIOS ELÉCTRICOS</b>		<b>52</b>	<b>62</b>	<b>72</b>	<b>82</b>	<b>92</b>
Fuente de alimentación 400/3/50		S	S	S	S	S
Relé de tensión máxima / mínima		283 €	283 €	283 €	283 €	283 €
Doble Set-Point	(2)	35 €	35 €	35 €	35 €	35 €
Tarjeta RS485		82 €	82 €	82 €	82 €	82 €
Terminal remoto	(1)	269 €	269 €	269 €	269 €	269 €
Display pantalla gráfica remota	(1)	479 €	479 €	479 €	479 €	479 €
Terminal remoto compartido táctil 4,3"	(1) (10)	851 €	851 €	851 €	851 €	851 €
Arranque suave electrónico (soft-starter)		2.421 €	2.421 €	2.421 €	2.421 €	2.421 €
Ventiladores EC		1.730 €	1.730 €	1.730 €	1.730 €	1.730 €
Ventiladores EC alta presión (hasta 100 Pa)		2.156 €	2.156 €	2.156 €	2.156 €	2.156 €
Axitop	(4)	1.914 €	1.914 €	1.914 €	1.914 €	1.914 €
Compensación de Set-Point en función de la temperatura exterior		148 €	148 €	148 €	148 €	148 €
Gestión automática ACS	(5) (8)	48 €	48 €	48 €	48 €	48 €
Gestión ciclo antilegionela	(9)	160 €	160 €	160 €	160 €	160 €
Contactos operativos libres de tensión		235 €	235 €	235 €	235 €	235 €
Relé para gestión de una bomba		121 €	121 €	121 €	121 €	121 €
Relé para gestión de dos bombas		198 €	198 €	198 €	198 €	198 €
<b>ACCESORIOS VARIOS</b>		<b>52</b>	<b>62</b>	<b>72</b>	<b>82</b>	<b>92</b>
Antivibradores de caucho	(1)	673 €	673 €	673 €	673 €	673 €
Tratamiento anticorrosión Energyguard en baterías		3.053 €	3.053 €	3.331 €	3.331 €	3.331 €
Embalaje en caja de madera		1.297 €	1.297 €	1.297 €	1.297 €	1.297 €

La unidad básica incluye:

- Protección de circuitos de fuerza y auxiliares.
- Control de desescarcho deslizante
- Apagado de compresores por temperatura exterior fuera de límites operativos
- Control por microprocesador
- Control de presión de condensación/ evaporación con control de velocidad del ventilador
- Interruptor de flujo (equipado de serie)
- Certificación de la directiva 97/23 EEC (PED)
- Entrada digital para selección de verano / invierno
- Entrada digital para control remoto de encendido / apagado
- Bandeja de drenaje de condensado
- Protección del intercambiador
- Reloj incorporado

(\*) La versión SLN incluye ventilador EC, intercambiador de calor de gran tamaño e insonorización del compartimento del compresor / bomba

(1) Accesorio suministrado como kit

(2) El punto de ajuste doble permite el ajuste de dos temperaturas de operación diferentes, una para la operación de calefacción y la otra para la de enfriamiento. Si se requiere un punto de ajuste doble para ambas modalidades, será obligatorio proporcionar la válvula termostática electrónica.

Las temperaturas de consigna deben especificarse al realizar el pedido. El cambio del punto de ajuste puede realizarse mediante el teclado o la entrada digital, en ese caso debe especificarse en el pedido.

(3) Este accesorio no es compatible con la unidad DWS

(4) Necesita el accesorio ventilador EC o ventilador EC alta presión

(5) Estándar para la unidad DWS

(6) a indicar antes del pedido

(7) Solo para configuración DWS

(8) Sonda de ACS suministrada como kit

(9) Necesita el accesorio Gestión automática de agua sanitaria

(10) Accesorio no compatible con interfaz serie RS485

(S) Estándar.

(-) No disponible.

## Tarifa de precios ORANGE MAX HT - ORANGE MAX HT DWS

UNIDAD BÁSICA		50	60	70	80	90
ORANGE HT Max	€	29.459 €	31.127 €	34.201 €	37.021 €	39.137 €
ORANGE HT Max DWS	€	39.278 €	43.581 €	47.881 €	51.830 €	54.791 €
<b>VERSIONES</b>		50	60	70	80	90
/LN - Versión bajo nivel sonoro		1.599 €	1.599 €	1.599 €	1.599 €	1.599 €
/SLN - Versión súper-bajo nivel sonoro	(*)	5.109 €	4.865 €	4.865 €	-	-
/OD - Descarga horizontal		2.150 €	2.047 €	2.047 €	2.047 €	2.047 €
<b>OPCIONES MÓDULO HIDRÁULICO</b>		50	60	70	80	90
/1P - 1 bomba sin depósito		2.448 €	2.448 €	2.448 €	2.448 €	2.448 €
/2P - 2 bombas sin depósito		4.443 €	4.443 €	4.443 €	4.443 €	4.443 €
/1R - 1 bomba lado recuperación	(7)	2.222 €	2.222 €	2.222 €	2.222 €	2.222 €
<b>ACCESORIOS CIRCUITO REFRIGERANTE</b>		50	60	70	80	90
Válvula de expansión electrónica	(5)	1.467 €	1.467 €	1.467 €	1.467 €	1.467 €
<b>ACCESORIOS CIRCUITO HIDRÁULICO</b>		50	60	70	80	90
Kit de llenado automático con manómetro	(1)	175 €	175 €	175 €	175 €	175 €
Resistencia anti-hielo (unidades sin módulo hidrónico)		325 €	325 €	325 €	325 €	325 €
Resistencia anti-hielo (para unidades con /1P)		651 €	651 €	651 €	651 €	651 €
Válvula de 3 vías para gestión automática de ACS	(1) (3) (9)	941 €	941 €	941 €	941 €	941 €
Bomba del sistema con ON-OFF a demanda (función pulso)	(6)	0 €	0 €	0 €	0 €	0 €
Filtro de agua	(1)	110 €	110 €	110 €	110 €	110 €
Filtro de agua para unidad DWS	(1)	220 €	220 €	220 €	220 €	220 €
<b>ACCESORIOS ELÉCTRICOS</b>		50	60	70	80	90
Fuente de alimentación 400/3/50		S	S	S	S	S
Relé de tensión máxima / mínima	(2)	283 €	283 €	283 €	283 €	283 €
Doble Set-Point		35 €	35 €	35 €	35 €	35 €
Tarjeta RS485	(1)	82 €	82 €	82 €	82 €	82 €
Terminal remoto	(1)	269 €	269 €	269 €	269 €	269 €
Display pantalla gráfica remota	(1) (10)	479 €	479 €	479 €	479 €	479 €
Terminal remoto compartido táctil 4,3"		851 €	851 €	851 €	851 €	851 €
Arranque suave electrónico (soft-starter)		2.421 €	2.421 €	2.421 €	2.421 €	2.421 €
Ventiladores EC	(4)	1.730 €	1.730 €	1.730 €	1.730 €	1.730 €
Axitop		1.914 €	1.914 €	1.914 €	1.914 €	1.914 €
Compensación de Set-Point en función de la temperatura exterior	(5) (8)	148 €	148 €	148 €	148 €	148 €
Gestión automática ACS	(9)	48 €	48 €	48 €	48 €	48 €
Gestión ciclo antilegionela		160 €	160 €	160 €	160 €	160 €
Contactos operativos libres de tensión		235 €	235 €	235 €	235 €	235 €
Relé para gestión de una bomba		121 €	121 €	121 €	121 €	121 €
Relé para gestión de dos bombas		198 €	198 €	198 €	198 €	198 €
<b>ACCESORIOS VARIOS</b>		50	60	70	80	90
Antivibradores de caucho	(1)	673 €	673 €	673 €	673 €	673 €
Tratamiento anticorrosión Energyguard en baterías		3.053 €	3.053 €	3.331 €	3.331 €	3.331 €
Embalaje en caja de madera		1.297 €	1.297 €	1.297 €	1.297 €	1.297 €

PLAZO DE ENTREGA: ORANGE MAX HT: 5/6 SEMANAS - ORANGE MAX HT DWS: 6/7 SEMANAS

La unidad básica incluye:

- Protección de circuitos de fuerza y auxiliares.
- Control de desescarche deslizante
- Apagado de compresores por temperatura exterior fuera de límites operativos
- Control por microprocesador
- Control de presión de condensación/ evaporación con control de velocidad del ventilador
- Interruptor de flujo (equipado de serie)
- Certificación de la directiva 97/23 EEC (PED)
- Entrada digital para selección de verano / invierno
- Entrada digital para control remoto de encendido / apagado
- Bandeja de drenaje de condensado
- Protección del intercambiador
- Reloj incorporado

(\*) La versión SLN incluye ventilador EC, intercambiador de calor de gran tamaño e insonorización del compartimento del compresor / bomba

(1) Accesorio suministrado como kit

(2) El punto de ajuste doble permite el ajuste de dos temperaturas de operación diferentes, una para la operación de calefacción y la otra para la de enfriamiento. Si se requiere un punto de ajuste doble para ambas modalidades, será obligatorio proporcionar la válvula termostática electrónica.

Las temperaturas de consigna deben especificarse al realizar el pedido. El cambio del punto de ajuste puede realizarse mediante el teclado o la entrada digital, en ese caso debe especificarse en el pedido.

(3) Este accesorio no es compatible con la unidad DWS

(4) Necesita el accesorio ventilador EC

(5) Estándar para la unidad DWS

(6) a indicar antes del pedido

(7) Solo para configuración DWS

(8) Sonda de ACS suministrada como kit

(9) Necesita el accesorio Gestión automática de agua sanitaria

(10) Accesorio no compatible con interfaz serie RS485

(5) Estándar.

(-) No disponible.

## 4.2. BLACK HT EVO y BROWN

**BLACK HT**  **enerblue**  
INSPIRED BY NATURE

Bombas de calor aire/agua de alta eficiencia y alta temperatura con ventiladores axiales y compresores semiherméticos alternativos



Nueva serie de bombas de calor construidas con compresores semiherméticos alternativos.

Versión estándar en 2 tamaños

Potencia térmica (A7; W45) 35 ÷ 238 kW

Potencia refrigeración (A35; W7): 32 ÷ 201 kW

**BLACK HT EVO** es una serie de bombas de calor en R134a, con la posibilidad de disfrutar el agua hasta 80 °C.



### PUNTOS PRINCIPALES

- > Alta temperatura de agua producida: hasta 80°C
- > Amplios límites de operación en calor: temperatura exterior hasta 20°C
- > Gestión automática de ACS
- > ACS siempre disponible (multiuso). Versión DWS
- > Gestión inteligente del desescarche
- > Subenfriador y aumentado anchura de aleta en batería exterior
- > Modelo silencioso /LN
- > Supervisión vía web
- > Gestión de hasta 4-6 unidades con control Miniboss
- > Doble circuito frigorífico a partir del tamaño 70

# Tarifa de Precios BLACK HT EVO

UNIDAD BÁSICA		40	45	55	65	75	90	70	85	105	125	145	180	200	235
Pot. Frio [kW] (A35; W7-12)		32,0	36,8	46,8	56,3	62,5	74,3	61,4	71,3	90,6	100,7	120,9	145,2	173,8	201,1
Pot. Calor [kW] (A7; W45-40)		33,6	40,3	51,0	59,2	71,7	84,9	68,8	81,5	103,8	120,1	143,0	171,2	202,3	234,4
Black HT Evo	€	33.942 €	36.161 €	41.870 €	46.556 €	59.395 €	61.725 €	75.156 €	77.581 €	85.101 €	89.529 €	98.588 €	103.486 €	138.994 €	143.287 €
<b>VERSIONES</b>		<b>40</b>	<b>45</b>	<b>55</b>	<b>65</b>	<b>75</b>	<b>90</b>	<b>70</b>	<b>85</b>	<b>105</b>	<b>125</b>	<b>145</b>	<b>180</b>	<b>200</b>	<b>235</b>
/LN - versión bajo nivel sonoro		2.785 €	2.785 €	2.785 €	2.785 €	2.993 €	3.076 €	3.066 €	3.066 €	3.129 €	3.129 €	3.129 €	3.129 €	4.728 €	4.728 €
/SLN - versión super-bajo nivel sonoro		7.722 €	7.722 €	14.667 €	14.667 €	9.257 €	9.257 €	12.836 €	12.836 €	14.597 €	14.597 €	18.737 €	18.737 €	-	-
/OD - Descarga horizontal		2.007 €	2.007 €	2.007 €	2.007 €	-	-	-	-	-	-	-	-	-	-
/DWS Producción simultánea ACS		8.432 €	8.984 €	10.402 €	11.567 €	14.756 €	15.336 €	18.672 €	19.275 €	21.144 €	24.129 €	25.056 €	27.220 €	30.775 €	33.111 €
<b>OPCIONES MÓDULO HIDRÁULICO</b>		<b>40</b>	<b>45</b>	<b>55</b>	<b>65</b>	<b>75</b>	<b>90</b>	<b>70</b>	<b>85</b>	<b>105</b>	<b>125</b>	<b>145</b>	<b>180</b>	<b>200</b>	<b>235</b>
/IP - 1 bomba sin depósito		2.401 €	2.401 €	2.401 €	2.401 €	2.739 €	2.739 €	2.739 €	2.739 €	2.739 €	2.739 €	2.739 €	3.334 €	3.702 €	3.702 €
/IPS - 1 bomba con depósito		-	-	-	-	5.124 €	5.124 €	5.124 €	5.124 €	5.124 €	5.124 €	5.124 €	5.485 €	5.910 €	5.910 €
/ZP - 2 bombas sin depósito		-	-	-	-	4.408 €	4.408 €	4.408 €	4.408 €	4.408 €	4.408 €	4.408 €	5.450 €	5.450 €	5.450 €
/ZP - 2 bombas con depósito		-	-	-	-	5.974 €	5.974 €	5.974 €	5.974 €	5.974 €	5.974 €	5.974 €	7.504 €	7.504 €	7.504 €
/IR - 1 bomba para recuperación de calor, sin depósito	(6)	-	-	-	-	2.739 €	2.739 €	2.739 €	2.739 €	2.739 €	2.739 €	2.739 €	3.334 €	3.702 €	3.702 €
<b>ACCESORIOS CIRCUITO HIDRÁULICO</b>		<b>40</b>	<b>45</b>	<b>55</b>	<b>65</b>	<b>75</b>	<b>90</b>	<b>70</b>	<b>85</b>	<b>105</b>	<b>125</b>	<b>145</b>	<b>180</b>	<b>200</b>	<b>235</b>
Resistencia anti-hielo (unidades sin módulo hidráulico)		319 €	319 €	319 €	319 €	643 €	643 €	643 €	643 €	643 €	643 €	643 €	643 €	643 €	643 €
Resistencia anti-hielo (para unidades con /IP y /ZP)		643 €	643 €	643 €	643 €	809 €	809 €	809 €	809 €	809 €	809 €	809 €	809 €	809 €	809 €
Resistencia anti-hielo (para unidades con /IR)		643 €	643 €	643 €	643 €	809 €	809 €	809 €	809 €	809 €	809 €	809 €	809 €	809 €	809 €
Válvula de 3 vías para gestión automática de ACS	(1) (3) (7)	923 €	923 €	923 €	923 €	1.303 €	1.303 €	1.303 €	1.303 €	1.303 €	1.303 €	2.637 €	2.637 €	3.267 €	3.267 €
Bomba del sistema con ON-OFF a demanda (función pulso)	(5)	0 €	0 €	0 €	0 €	0 €	0 €	0 €	0 €	0 €	0 €	0 €	0 €	0 €	0 €
Filtro de agua	(1)	108 €	108 €	108 €	108 €	174 €	174 €	174 €	174 €	174 €	348 €	348 €	348 €	489 €	489 €
Filtro de agua para versión DWS	(1) (6)	216 €	216 €	216 €	216 €	349 €	349 €	349 €	349 €	349 €	696 €	696 €	696 €	977 €	977 €
<b>ACCESORIOS ELÉCTRICOS</b>		<b>40</b>	<b>45</b>	<b>55</b>	<b>65</b>	<b>75</b>	<b>90</b>	<b>70</b>	<b>85</b>	<b>105</b>	<b>125</b>	<b>145</b>	<b>180</b>	<b>200</b>	<b>235</b>
Relé de tensión máxima y mínima		320 €	320 €	320 €	320 €	320 €	320 €	320 €	320 €	320 €	320 €	320 €	320 €	320 €	320 €
Doble Set-Point	(2)	39 €	39 €	39 €	39 €	39 €	39 €	39 €	39 €	39 €	39 €	39 €	39 €	39 €	39 €
Tarjeta RS485		82 €	82 €	82 €	82 €	82 €	82 €	82 €	82 €	82 €	82 €	82 €	82 €	82 €	82 €
Terminal remoto compartido LCD	(1)	530 €	530 €	530 €	530 €	530 €	530 €	530 €	530 €	530 €	530 €	530 €	530 €	530 €	530 €
Terminal remoto compartido táctil 4,3"	(1) (8)	989 €	989 €	989 €	989 €	989 €	989 €	989 €	989 €	989 €	989 €	989 €	989 €	989 €	989 €
Ventiladores EC	(9)	1.730 €	1.730 €	1.730 €	1.730 €	3.375 €	3.375 €	3.375 €	3.375 €	3.375 €	3.375 €	5.063 €	5.063 €	6.751 €	6.751 €
Ventiladores EC alta presión		2.156 €	2.156 €	2.156 €	2.156 €	-	-	-	-	-	-	-	-	-	-
Axítrop	(10)	1.914 €	1.914 €	1.914 €	1.914 €	2.985 €	2.985 €	2.985 €	2.985 €	2.985 €	4.057 €	5.128 €	5.128 €	5.128 €	5.128 €
Compensación de Set-Point en función de la temperatura exterior		152 €	152 €	152 €	152 €	152 €	152 €	152 €	152 €	152 €	152 €	152 €	152 €	152 €	152 €
Gestión automática ACS	(4)	50 €	50 €	50 €	50 €	50 €	50 €	50 €	50 €	50 €	50 €	50 €	50 €	50 €	50 €
Gestión ciclo antilegionela	(7)	165 €	165 €	165 €	165 €	165 €	165 €	165 €	165 €	165 €	165 €	165 €	165 €	165 €	165 €
Contactos operativos libres de tensión		243 €	243 €	243 €	243 €	243 €	243 €	243 €	243 €	243 €	243 €	243 €	243 €	243 €	243 €
Relé para gestión de 1 bomba		125 €	125 €	125 €	125 €	125 €	125 €	125 €	125 €	125 €	125 €	125 €	125 €	125 €	125 €
Relé para gestión de 2 bombas	(1)	204 €	204 €	204 €	204 €	204 €	204 €	204 €	204 €	204 €	204 €	204 €	204 €	204 €	204 €
<b>ACCESORIOS VARIOS</b>		<b>40</b>	<b>45</b>	<b>55</b>	<b>65</b>	<b>75</b>	<b>90</b>	<b>70</b>	<b>85</b>	<b>105</b>	<b>125</b>	<b>145</b>	<b>180</b>	<b>200</b>	<b>235</b>
Antivibradores de caucho	(1)	660 €	660 €	660 €	660 €	989 €	989 €	989 €	989 €	989 €	989 €	1.320 €	1.320 €	1.931 €	1.931 €
Tratamiento anticorrosión Energyguard en baterías		3.275 €	3.275 €	3.633 €	3.633 €	6.664 €	6.664 €	6.664 €	6.664 €	7.425 €	7.425 €	7.773 €	7.773 €	10.706 €	10.706 €

**PLAZO DE ENTREGA: PLAZO DE ENTREGA: 10/11 SEMANAS**

La unidad básica incluye:

- Protección de circuitos de fuerza y auxiliares
- Control de desescarche deslizante
- Apagado de compresores por temperatura exterior fuera de límites operativos
- Microprocesador de control con pantalla LCD
- Control de presión de condensación/ evaporación con control de velocidad del ventilador
- Interruptor de flujo (de serie en tamaños 40 ÷ 65)
- Certificación acorde a directiva 97/23 EEC (PED)

(3) Este accesorio no es compatible con la unidad DWS  
(4) Estándar para la unidad DWS  
(5) Para indicar antes del pedido  
(6) Solo para la versión DWS  
(7) Necesita el accesorio Gestión automática de agua caliente sanitaria  
(8) Accesorio no compatible con tarjeta de conexión en serie RS485  
(9) Estándar para la versión SLN  
(10) Necesita el accesorio ventilador EC  
(-) No disponible.

• Entrada digital para selección de verano / invierno  
• Entrada digital para control remoto de encendido / apagado  
• Conexiones hidráulicas externas.  
• Bandeja de drenaje de condensado  
• Protección del intercambiador  
• Reloj incorporado  
(1) Accesorio suministrado como kit  
(2) El punto de ajuste doble permite el ajuste de dos temperaturas de operación diferentes, una para la operación de calefacción y la otra para la de enfriamiento.

**Bombas de calor aire-agua de alta eficiencia con ventiladores axiales con dos compresores scroll**

Nueva serie de bombas de calor dedicadas con compresores Scroll.

Versión estándar en 11 tamaños

Potencia térmica (A7; W45) 94 ÷ 244 kW

Potencia de enfriamiento (A35; W7) 83 ÷ 214 kW

BROWN es una serie de bombas de calor que cubren la potencia de 94 a 244 kW en R410A, con dos circuitos de refrigerante separados para maximizar la confiabilidad.

**PUNTOS PRINCIPALES**

- > Compresor digital y circuito doble para una máxima fiabilidad
- > Limite de funcionamiento: aire hasta -20°
- > Alta temperatura del agua producida: hasta 62°C
- > Gestión automática de ACS
- > ACS siempre disponible (multifunción)
- > Gestión inteligente de defrost
- > S LN versión Super Silenciada
- > Supervisión a través de la web
- > Gestión de hasta 8 unidades con control de propiedad

## Tarifa de Precios BROWN

UNIDAD BÁSICA	95	110	130	145	160	180	200	210	220	235	250
Pot. Frio [kW] (A35; W7)	82,8	95,5	108,3	121,3	134,3	153,6	173,0	181,0	189,0	201,3	213,7
Pot. Calor [kW] (A7; W45)	93,7	110,3	126,9	140,8	154,8	176,2	197,6	207,4	217,1	230,4	243,6
Brown	46.783 €	50.376 €	52.992 €	54.073 €	56.618 €	66.789 €	73.496 €	75.041 €	76.723 €	84.504 €	88.254 €
Brown DWS	65.497 €	70.526 €	74.189 €	75.702 €	79.265 €	93.503 €	102.894 €	105.059 €	107.412 €	118.306 €	123.557 €
Brown INV	60.763 €	66.168 €	68.942 €	73.050 €	75.098 €	83.345 €	90.053 €	94.021 €	95.700 €	104.256 €	108.007 €
VERSIONES	95	110	130	145	160	180	200	210	220	235	250
/LN - bajo nivel sonoro	2.399 €	2.399 €	2.399 €	2.399 €	2.399 €	3.199 €	3.199 €	3.199 €	3.199 €	3.199 €	3.199 €
OPCIONES MÓDULO HIDRÓNICO	95	110	130	145	160	180	200	210	220	235	250
/1P - 1 bomba sin depósito	3.365 €	3.365 €	3.365 €	3.365 €	3.365 €	3.502 €	3.886 €	3.886 €	3.886 €	3.886 €	3.886 €
/1PS - 1 bomba con depósito	5.758 €	5.758 €	5.758 €	5.758 €	5.758 €	6.911 €	6.911 €	6.911 €	6.911 €	6.911 €	6.911 €
/2P - 2 bombas sin depósito	4.919 €	4.919 €	4.919 €	4.919 €	4.919 €	6.259 €	6.259 €	6.259 €	6.259 €	6.259 €	6.259 €
/2PS - 2 bombas con depósito	6.852 €	6.852 €	6.852 €	6.852 €	6.852 €	8.633 €	8.633 €	8.633 €	8.633 €	8.633 €	8.633 €
/1R - 1 bomba para recuperación de calor sin depósito	(8)	3.365 €	3.365 €	3.365 €	3.365 €	3.502 €	3.886 €	3.886 €	3.886 €	3.886 €	3.886 €
OPCIONES CIRCUITO HIDRÁULICO	95	110	130	145	160	180	200	210	220	235	250
Resistencia antihielo (unidades sin módulo hidráulico)	338 €	338 €	338 €	338 €	338 €	675 €	675 €	675 €	675 €	675 €	675 €
Resistencia antihielo (para unidades /1P y /2P)	675 €	675 €	675 €	675 €	675 €	901 €	901 €	901 €	901 €	901 €	901 €
Resistencia antihielo (unidades /1R)	675 €	675 €	675 €	675 €	675 €	850 €	850 €	850 €	850 €	850 €	850 €
Resistencia antihielo (para unidades /1PS y /2PS)	1.012 €	1.012 €	1.012 €	1.012 €	1.012 €	1.180 €	1.180 €	1.180 €	1.180 €	1.180 €	1.180 €
Válvula de 3 vías para gestión automática de ACS	(1) (4) (9)	1.368 €	1.368 €	2.768 €	2.768 €	2.768 €	2.768 €	3.430 €	3.430 €	3.430 €	3.430 €
Bomba del sistema con ON-OFF a demanda (función pulso)	0 €	0 €	0 €	0 €	0 €	0 €	0 €	0 €	0 €	0 €	0 €
Conexiones hidráulicas exteriores	2.071 €	2.071 €	2.554 €	2.554 €	2.554 €	2.554 €	3.023 €	3.023 €	3.023 €	3.116 €	3.116 €
Conexiones hidráulicas externas / DWS	4.141 €	4.141 €	5.107 €	5.107 €	5.107 €	5.107 €	6.048 €	6.048 €	6.048 €	6.232 €	6.232 €
Filtro de agua	(1)	227 €	227 €	227 €	366 €	366 €	366 €	366 €	366 €	513 €	513 €
Filtro de agua para versión DWS	(1) (8)	455 €	455 €	455 €	732 €	732 €	732 €	732 €	732 €	1.026 €	1.026 €
ACCESORIOS ELÉCTRICOS	95	110	130	145	160	180	200	210	220	235	250
Fuente de alimentación 400/3/50	S	S	S	S	S	S	S	S	S	S	S
Relé de tensión máxima / mínima	320 €	320 €	320 €	320 €	320 €	320 €	320 €	320 €	320 €	320 €	320 €
Doble Set-Point	39 €	39 €	39 €	39 €	39 €	39 €	39 €	39 €	39 €	39 €	39 €
Tarjeta RS485	82 €	82 €	82 €	82 €	82 €	82 €	82 €	82 €	82 €	82 €	82 €
Terminal remoto	270 €	270 €	270 €	270 €	270 €	270 €	270 €	270 €	270 €	270 €	270 €
Display pantalla gráfica remota	(1)	530 €	530 €	530 €	530 €	530 €	530 €	530 €	530 €	530 €	530 €
Terminal remoto compartido táctil 4,3"	989 €	989 €	989 €	989 €	989 €	989 €	989 €	989 €	989 €	989 €	989 €
Arranque suave electrónico (soft-starter)	1.572 €	1.842 €	2.113 €	2.113 €	2.113 €	2.113 €	2.872 €	3.062 €	3.252 €	3.252 €	3.252 €
Ventiladores EC	3.375 €	3.375 €	3.375 €	3.375 €	3.375 €	5.063 €	5.063 €	5.063 €	5.063 €	6.751 €	6.751 €
Compensación de Set-Point en función de la temperatura exterior	152 €	152 €	152 €	152 €	152 €	152 €	152 €	152 €	152 €	152 €	152 €
Gestión automática ACS	(7)	50 €	50 €	50 €	50 €	50 €	50 €	50 €	50 €	50 €	50 €
Relé para gestión de 1 bomba	125 €	125 €	125 €	125 €	125 €	125 €	125 €	125 €	125 €	125 €	125 €
Relé para gestión de 2 bombas	204 €	204 €	204 €	204 €	204 €	204 €	204 €	204 €	204 €	204 €	204 €
ACCESORIOS VARIOS	95	110	130	145	160	180	200	210	220	235	250
Antivibradores de caucho	(1)	1.039 €	1.039 €	1.039 €	1.039 €	1.039 €	1.385 €	1.385 €	1.385 €	1.385 €	1.385 €
Tratamiento anticorrosión Energyguard en baterías	6.544 €	6.866 €	7.188 €	7.188 €	7.188 €	9.335 €	9.335 €	9.946 €	10.557 €	13.088 €	13.088 €
Axitop	(6)	2.985 €	2.985 €	2.985 €	2.985 €	2.985 €	4.057 €	4.057 €	4.057 €	5.128 €	5.128 €

## PLAZO DE ENTREGA: 7/8 SEMANAS

La unidad básica incluye:

- Protección de circuitos de fuerza y auxiliares
- Control de desescarche deslizante
- Apagado de compresores por temperatura exterior fuera de límites operativos
- Microprocesador de control
- Control de presión de condensación/ evaporación con control de velocidad del ventilador
- Interruptor de flujo (equipado como estándar)
- Entrada digital para selección de verano / invierno
- Entrada digital para control remoto de encendido / apagado
- Certificación acorde a directiva 97/23 EEC (PED)
- Protección del intercambiador
- Reloj incorporado

(1) Accesorio suministrado como kit

(2) El punto de ajuste doble permite el ajuste de dos temperaturas de operación diferentes, una para la operación de calefacción y la otra para la de enfriamiento.

(3) Para indicar antes del pedido

(4) Necesita el accesorio ""Gestión automática de agua sanitaria""

(5) Accesorio no compatible con ""interfaz serial RS485""

(6) Necesita el accesorio ""ventilador EC""

(7) Estándar para la versión DWS

(8) Solo para la versión DWS

(9) Este accesorio no es compatible con la versión DWS

(5) Estándar.

(-) No disponible.

(13) Este accesorio no es compatible con el accesorio deposito y bomba (1PS y 2PS) por favor contacte al departamento comercial.

### 4.3.- Geotermia: Bombas de calor condensadas por agua.

Los equipos de agua/agua de alta temperatura y alta eficiencia **TECNA ENERBLUE RED/RED MAX** son ideales para su utilización en instalaciones de geotermia.



#### CARACTERÍSTICAS GENERALES

- Bombas de calor de agua / agua de alta eficiencia y geotérmicas.
- Versión estándar en 20 tamaños
- Capacidad de refrigeración (W 30°C / W 7°C) 6 ÷ 85 kW
- Capacidad de calefacción (W 10°C / W 45°C) 5 ÷ 120 kW
- Red y Red MAX es una completa serie dedicada de máquinas HP que cubre el rango de 5 a 120 kW con el mismo gas refrigerante (R410A).

#### PUNTOS PRINCIPALES

- > Gestión automática de agua caliente sanitaria
- > DWS versión disponible para todos los tamaños. Producción simultánea ACS
- > Inteligente gestión del desescarche
- > Bombas clase energética A disponibles para modelos de un solo compresor
- > Modularidad y plena accesibilidad
- > SLN - versión supersilenciosa (ORANGE MAX)
- > OD - Versión en descarga horizontal
- > (ORANGE MAX)
- > DUAL - versión con dos circuitos con menos de 10 kg. de refrigerante por circuito (RED MAX)



## 4.4 - Nuevos refrigerantes

### 4.4.A- Bomba de calor (solo calor): CO<sub>2</sub>

La gama de unidades AGUA/AGUA y AIRE/AGUA HP90 están diseñados para la producción de agua caliente a alta temperatura para uso residencial, comercial, turístico y aplicaciones industriales.



Los equipos funcionan con refrigerante R744, más conocido como el CO<sub>2</sub> y aseguran una temperatura de producción de agua hasta 90° con una temperatura exterior de -20°



Este refrigerante natural es absolutamente único y cuenta con una serie de ventajas:



#### LAS PRINCIPALES VENTAJAS SON:

- Promedio de ahorros del 30/50% en comparación con las calderas de gas tradicionales
- Producción de agua caliente hasta 90°
- Producción de agua a temperatura constante, independientemente de la temperatura del aire externo
- La producción de 500 a 3.000 litros de agua caliente en una hora
- Gestión inteligente de hasta 4 unidades en paralelo
- Supervisión vía web de la unidad
- Posibilidad de recuperación de frío
- COP máximo en todas las condiciones operativas

## Tarifa de Precios HP 90 W AGUA-AGUA

UNIDAD BÁSICA		18	26	48	70	100	150
Pot. Calor [kW] (W12-7; W60-10)		17,2	26,9	51,8	71,4	101,9	160,1
HP 90 W Sólo calor	€	32.322 €	41.414 €	46.939 €	54.315 €	67.260 €	77.843 €
Versión LN (de serie)							
<b>OPCIÓN MÓDULO HIDRÁULICO</b>		<b>18</b>	<b>26</b>	<b>48</b>	<b>70</b>	<b>100</b>	<b>150</b>
Modulo /1P (Bomba lado instalación)		(S)	(S)	(S)	(S)	(S)	(S)
Modulo /1S (Bomba lado fuente)		806 €	1.281 €	1.852 €	1.853 €	2.424 €	2.424 €
<b>ACCESORIOS CIRCUITO HIDRÁULICO</b>		<b>18</b>	<b>26</b>	<b>48</b>	<b>70</b>	<b>100</b>	<b>150</b>
Kit filtros agua	(1)	195 €	195 €	195 €	195 €	195 €	195 €
Kit tubos flexibles conexión	(1)	762 €	762 €	762 €	762 €	882 €	882 €
Kit de llenado automático con manómetro.	(1)	154 €	154 €	154 €	154 €	154 €	154 €
Válvula seguridad agua	(2)	233 €	233 €	233 €	233 €	233 €	233 €
Manómetros agua	(2)	722 €	722 €	722 €	722 €	722 €	722 €
<b>ACCESORIOS ELÉCTRICOS</b>		<b>18</b>	<b>26</b>	<b>48</b>	<b>70</b>	<b>100</b>	<b>150</b>
Soft-starter electrónico		512 €	539 €	1.136 €	1.306 €	1.524 €	2.018 €
Gestión bomba secundaria		785 €	785 €	785 €	785 €	785 €	785 €
Bacnet IP_MS/TP		480 €	480 €	480 €	480 €	480 €	480 €

STOCK PARA ENTREGA INMEDIATA EN LOS MODELOS 48 Y 70. RESTO: 10/11 SEMANAS.

(1) Accesorio suministrado con la unidad

(2) Dentro de la unidad

(S) De serie

(-) No disponible

## Tarifa de Precios HP 90 AIRE-AGUA

UNIDAD BÁSICA		18	26	48	70	100	150
Pot. Calor [kW] (A7; W60-10)		15,0	24,5	48,5	61,1	93,2	137,0
HP 90 Sólo calor	€	38.720 €	46.719 €	56.117 €	64.770 €	80.487 €	95.731 €
<b>VERSIONES</b>		<b>18</b>	<b>26</b>	<b>48</b>	<b>70</b>	<b>100</b>	<b>150</b>
HPC 90 Recuperación total de frío		4.644 €	6.966 €	8.126 €	8.282 €	8.967 €	10.079 €
LN - Versión silenciada		999 €	1.471 €	1.839 €	1.839 €	2.995 €	2.995 €
Ventiladores EC		1.439 €	2.647 €	3.855 €	3.855 €	4.425 €	4.425 €
<b>OPCIÓN MÓDULO HIDRÁULICO</b>		<b>18</b>	<b>26</b>	<b>48</b>	<b>70</b>	<b>100</b>	<b>150</b>
Módulo ST 1PC (bomba lado recuperación total frío)	(2)	806 €	1.281 €	1.852 €	1.852 €	2.332 €	2.332 €
Válvula seguridad agua	(2)	233 €	233 €	233 €	233 €	233 €	233 €
Kit filtros agua	(1)	195 €	195 €	195 €	195 €	195 €	195 €
<b>ACCESORIOS CIRCUITO HIDRÁULICO</b>		<b>18</b>	<b>26</b>	<b>48</b>	<b>70</b>	<b>100</b>	<b>150</b>
Resistencia antihielo		357 €	357 €	357 €	357 €	579 €	579 €
<b>ACCESORIOS ELÉCTRICOS</b>		<b>18</b>	<b>26</b>	<b>48</b>	<b>70</b>	<b>100</b>	<b>150</b>
Soft-starter electrónico	(2)	512 €	539 €	1.136 €	1.306 €	1.524 €	2.018 €
Gestión bomba secundaria		785 €	785 €	785 €	785 €	785 €	785 €
Bacnet IP_MS/TP		480 €	480 €	480 €	480 €	480 €	480 €
<b>ACCESORIOS VARIOS</b>		<b>18</b>	<b>26</b>	<b>48</b>	<b>70</b>	<b>100</b>	<b>150</b>
Red de protección de batería con filtro metálico antigranizo		340 €	397 €	529 €	529 €	894 €	894 €
Antivibradores de goma		140 €	525 €	525 €	525 €	1.051 €	1.051 €

PLAZO DE ENTREGA: 10/11 SEMANAS

(1) Accesorio suministrado con la unidad

(2) Dentro de la unidad

(S) De serie

(-) No disponible

#### 4.4.B- Enfriadora y bomba de calor: R290 - Propano

Los equipos de aire/agua de alto rendimiento con ventiladores axiales TECNA ENERBLUE PURPLE con ventiladores axiales y refrigerante natural R290.



 **R290**

#### Características generales

- Versión estándar en 23 tamaños
- Capacidad de enfriamiento (A35; W7) 28 ÷ 290 kW



REFRIGERANTE  
NATURAL



SÚPER  
SILENCIOSO



DESCARGA DE  
AIRE  
HORIZONTAL



DOS  
CIRCUITOS



MICRO CANAL

#### PUNTOS PRINCIPALES

- > Refrigerante R290
- > Amplios límites de operación y rango de potencia
- > Modularidad y accesibilidad completa
- > Versión SLN - super silencioso
- > Versión OD - Descarga horizontal

## PURPLE HP

Bomba de calor reversible aire agua con refrigerante R290 y compresor (es) ON-OFF alternativos

UNIDAD BÁSICA		8.1	10.1	12.1	15.1	20.1	22.1	25.1	30.1	32.1	35.1	40.1	50.1	15.2	20.2	22.2	25.2	30.2	32.2	35.2	40.2	50.2
Potencia calorífica nominal(*)	Kw	26	30	35	39	46	50	60	66	75	83	97	111	81	91	101	119	132	150	167	195	222
Purple HP LN (Version estándar bajo nivel sonoro)	€	36.458	36.614	37.773	38.198	44.520	45.072	48.592	49.037	58.702	62.816	65.748	69.647	65.524	68.053	69.710	78.702	81.530	98.009	103.682	108.717	116.312
<b>OPCIONES MÓDULOS HIDRAULICOS - Bombas estándar</b>																						
Módulo IP (1 bomba sin depósito)		1729	1729	1729	1729	2331	2331	2331	2331	2589	2589	2589	2589	2589	2589	3204	3204	3204	3335	3335	3335	3335
Módulo IPS (1 bomba con depósito)		-	-	-	-	-	-	-	-	4867	4867	4867	4867	-	-	-	-	-	5484	5484	5484	5484
<b>ACCESORIOS DE VERSIONES</b>																						
/OD - Descarga horizontal		-	-	-	-	1.912	1.912	1.912	1.912	-	-	-	-	-	-	-	-	-	-	-	-	-
<b>ACCESORIOS CIRCUITO HIDRAULICO</b>																						
Kit de llamado automático con manómetro	(1)	167	167	167	167	167	167	167	167	167	167	167	167	167	167	167	167	167	167	167	167	167
Resistencia anti-hielo (unidades sin módulo hidráulico)		312	312	312	312	312	312	312	312	312	312	312	312	312	312	312	312	312	312	312	312	312
Resistencia anti-hielo (para unidades con /IP)		623	623	623	623	623	623	623	623	623	623	623	623	623	623	623	623	623	623	623	623	623
Válvula seguridad lado agua (versiones /IP sólo)		250	250	250	250	250	250	250	250	250	250	250	250	250	250	250	250	250	250	250	250	250
Válvula de 3 vías para gestión automática de ACS	(1) (5)	702	702	702	702	896	896	1.303	1.303	1.303	1.303	1.303	1.303	2.637	2.637	2.637	2.637	2.637	2.637	2.637	2.637	2.637
Filtro de agua	(1)	105	105	105	105	105	105	216	216	349	349	349	349	349	349	349	349	349	349	349	349	349
<b>ACCESORIOS ELECTRICOS</b>																						
Torjeta RS485 (Modbus RTU)		82	82	82	82	82	82	82	82	82	82	82	82	82	82	82	82	82	82	82	82	82
Gateway Modbus TCP a RTU		630	630	630	630	630	630	630	630	630	630	630	630	630	630	630	630	630	630	630	630	630
Kit gateway BACnet IP		1.648	1.648	1.648	1.648	1.648	1.648	1.648	1.648	1.648	1.648	1.648	1.648	1.648	1.648	1.648	1.648	1.648	1.648	1.648	1.648	1.648
Kit gateway BACnet MS/TP		1.345	1.345	1.345	1.345	1.345	1.345	1.345	1.345	1.345	1.345	1.345	1.345	1.345	1.345	1.345	1.345	1.345	1.345	1.345	1.345	1.345
Compañeración de Set-Point en función de la temperatura exterior		149	149	149	149	149	149	149	149	149	149	149	149	149	149	149	149	149	149	149	149	149
Gestión automática ACS		47	47	47	47	47	47	47	47	47	47	47	47	47	47	47	47	47	47	47	47	47
Doble Set-Point (alta/baja temperatura)	(2)	39	39	39	39	39	39	39	39	39	39	39	39	39	39	39	39	39	39	39	39	39
Terminal remoto LCD Visigraph	(1) (7) (8)	0	0	0	0	0	0	0	0	0	0	0	0	0	0	0	0	0	0	0	0	0
Terminal remoto fácil 4,3"	(1)	850	850	850	850	850	850	850	850	850	850	850	850	850	850	850	850	850	850	850	850	850
Ventiladores EC		1.730	1.730	1.730	1.730	1.730	1.730	1.730	1.730	1.730	1.730	1.730	1.730	3.443	3.443	3.443	3.443	3.443	3.443	3.443	3.443	3.443
Ventiladores EC alta presión		-	-	-	-	2.157	2.157	2.157	2.157	-	-	-	-	-	-	-	-	-	-	-	-	-
Relé de máxima y mínima emisión (3)	(3)	284	284	284	284	284	284	284	284	284	284	284	284	284	284	284	284	284	284	284	284	284
<b>ACCESORIOS VARIOS</b>																						
Antivibradores de caucho	(1)	229	229	229	229	643	643	643	643	643	643	643	643	643	643	643	643	643	643	643	643	643
Traatamiento anticorrosion Energyguard en baterías		2.031	2.031	2.170	2.170	3.053	3.053	3.331	3.331	3.633	3.633	3.633	3.633	5.097	5.097	5.097	5.652	5.652	5.652	5.652	5.652	5.652
Axtoip	(6)	-	-	-	-	1.914	1.914	1.914	1.914	2.985	2.985	2.985	2.985	2.985	2.985	2.985	2.985	2.985	2.985	2.985	2.985	2.985

## PLAZO DE ENTREGA: 10/11 SEMANAS

La unidad básica incluye:

- Protección de potencia y circuitos auxiliares.
- Control de desescarche deslizante.
- Apagado de compresores por temperatura exterior fuera de límites operativos
- Control por microprocesador
- Control de presión de condensación / evaporación con control de velocidad del ventilador
- Interruptor de flujo (equipado de serie)
- Certificación de la directiva 97/23 EEC (PED)
- Entrada digital para selección de verano / invierno
- Entrada digital para control remoto de encendido / apagado
- Protección del intercambiador
- Válvula de expansión electrónica.
- Válvula solenoide en la línea de líquido.
- Certificación de la directiva 97/23 EEC (PED)
- Dispositivo para detectar fugas de refrigerante (DETECTOR DE FUGAS DE GAS R290)
- Reloj Integrado

(1) Accesorio suministrado como kit

(2) El punto de ajuste doble permite la configuración de dos temperaturas de operación diferentes, una para la operación de calefacción y la otra para la de enfriamiento.

(3) Este accesorio verifica automáticamente el voltaje dentro de su rango seguro. Si no, el control emite una alarma específica.

(4) Accesorio obligatorio para la unidad suministrada con "Gestión automática de agua sanitaria"

(5) Necesita el accesorio "Gestión automática de agua sanitaria"

(6) Necesita los ventiladores EC / ventiladores EC de alta presión

(7) Para indicar antes del pedido

(8) El terminal remoto Visigraph se suministrará como kit. Tenga en cuenta que en el panel eléctrico se instalará la pantalla estándar ICHIL208

( ) No disponible

(S) Estándar.

(W) Póngase en contacto con el departamento de ventas.

(T) Temperatura ambiente del aire 7 ° C; temperatura del agua de entrada / salida del evaporador 40-45 ° C

## 5. Dispositivos electrónicos de gestión

**Manager Lite**

**Manager Lite (1)**

- El dispositivo básico incluye:
- Panel eléctrico IP 55
- Controlador programable para gestión de hasta 6 unidades en modo cascada (sin producción ACS)
- Precio: 2.499 €

**Accesorios Manager Lite:**

Tarjeta RS485 - Modbus RTU (4) Precio: 306 €

**Manager PRO (ACS)**

**Manager PRO (DWS)**

**Manager Pro (1)**

- El dispositivo básico incluye:
- Panel eléctrico IP 55
- Controlador programable para gestión de hasta 4 unidades en modo cascada (con producción ACS o configuración DWS) (5)
- Router UMTS configurado con tarjeta SIM, activa por 2 años (3) (2)
- Acceso con VPN privada (cliente compatible Windows, MacOS, Android, iOS)
- Tarjeta RS485 - Modbus RTU\_TCP (4)
- Tratamiento antilegionella
- Gestión de franjas horarias
- Gestión de dispositivos externos (Back-up/ Integración)
- Precio: 3.855,60 €

Código: 68MANAGPRO

**Accesorios Manager Pro:**

Gestión de hasta 4 zonas sobre el circuito secundario. Precio: 832,40 €

Bacnet IP - MS/TP (4) Precio: 486,60 €

### EnerblueOnWeb (1)

- Monitorización Web via seguridad VPN

El dispositivo básico incluye:

- Panel eléctrico IP 55 con:
- Sistema de supervisión XWeb 300
- Router UMTS configurado con tarjeta SIM, activa por 2 años (3) (2)
- Acceso con VPN privada (cliente compatible Windows, MacOS, Android, iOS)
- Precio: 2.223,60 €

Cuota anual a partir del tercer año

- Precio: 612 €

- (1) Accesorio suministrado como kit
- (2) Duración mínima 2 años
- (3) Países fuera de la UE: consultar cobertura
- (4) La conexión en serie debe hacerse a través del Manager Lite / Pro y no directamente a las unidades
- (5) La gestión automática de ACS es administrada directamente por Manager PRO, las unidades individuales deben pedirse sin la opción "gestión automática de ACS"
- (6) Por favor contactar con departamento comercial

## 6. Climatizadores



### OCEAN

Termoclimatizadores colgantes ultra planos de la serie **Ocean** realizados en cuatro tamaños base, idóneos para satisfacer cualquier exigencia de instalación.

-6 versiones verticales y 9 horizontales, con la posibilidad de montar en la sección de tratamiento 4 tipos distintos de batería (2, 3, 4, 6 filas) de intercambio térmico para agua o una batería para expansión directa de gas frigorífico con 4 filas.

El grupo motoventilador puede regularse bien sea directamente, seleccionando 1 de las 3 velocidades disponibles, o con un conmutador remoto empotrado; o bien con un variador de velocidad electrónico proporcional.

**NUEVA SECCIÓN DE VENTILACIÓN ECM** con motores inverter. Rango de caudales desde 600 m<sup>3</sup>/h hasta 5300 m<sup>3</sup>/h

-Gracias a la modularidad de los componentes, la misma unidad puede desmontarse con facilidad y volverse a montar en el lugar de trabajo, modificando las direcciones de flujo del aire según las necesidades específicas.

-Además, accesorios adicionales como: bandeja de recogida del agua de condensación, humidificación con conjunto evaporante, se pueden montar con facilidad más adelante.

-La construcción especial permite la inspección y la limpieza del grupo ventilador y de la batería de intercambio con la máxima sencillez.



### ZEUS

-Climatizadores serie **ZEUS** pensados para satisfacer las demandas de termoventilación y la refrigeración en verano tanto para uso industrial como en civil.

-La serie consta de 6 tamaños con caudales de aire que van desde 5000 hasta 25.000 m<sup>3</sup>/h en versión vertical y horizontal.

-Además, gracias a la modularidad de los componentes, las secciones se pueden desmontar fácilmente y volver a montar en el sitio para cambiar los flujos de aire en función de los requisitos específicos.

-La especial construcción permite la inspección y limpieza de baterías de intercambio de calor y el ensamblaje del ventilador con absoluta simplicidad.

-Estructura de soporte de perfiles de aluminio extruido unidos mediante nudos extruidos de nylon reforzados con fibra de vidrio.

-Paneles de relleno son de 25 mm de espesor, paneles dobles con aislamiento de lana de roca de alta densidad (90 kg/m<sup>3</sup>), que asegura, además de altos estándares de seguridad en caso de incendio (al no emitir gases tóxicos), una importante reducción del nivel sonoro y un excelente aislamiento térmico, minimizando la pérdida de calor hacia el exterior.

PRECIOS Y PLAZOS DE ENTREGA A CONSULTAR.



### VULCAN PRO

Las unidades de tratamiento de aire **Sabiana Vulcan Pro** están diseñadas para satisfacer los requisitos de diseño actuales de los sistemas de aire acondicionado en los que la reducción de los niveles de ruido y el consumo de energía son aspectos fundamentales para evaluar la calidad de la instalación.

La versatilidad y la amplia gama de componentes permiten soluciones técnicas y dimensionales que pueden responder a cualquier necesidad: las unidades están disponibles en la configuración horizontal, con dos niveles superpuestos, o configuración vertical.

#### Configuración básica

-Panel sándwich, espesor nominal 35 o 50 mm, con la superficie exterior hecha de acero galvanizado prepintado y la superficie interior de acero galvanizado,

-**Aislamiento térmico** de espuma de poliuretano de alta densidad en el medio, lo que hace que la unidad sea adecuada para su instalación en interiores y exteriores

La gama de unidades **Sabiana Vulcan Pro** incluye 23 tamaños, con caudales de aire que varían de 2,000 a 80,000 m<sup>3</sup>/h.

**Configuraciones especiales** con paneles interiores de acero inoxidable o Peraluman, paneles exteriores Peraluman y aislamiento de lana mineral para garantizar la máxima seguridad en caso de incendios (no se liberan gases tóxicos), con una absorción acústica efectiva.

**Los ventiladores centrífugos** se utilizan normalmente en todas las versiones: con palas curvadas hacia delante, palas curvadas hacia atrás, o PLUG FAN, según requerimientos.

**Los motores eléctricos** son clase de eficiencia energética IE3, adecuada también para ser utilizada con una placa inverter o electrónica (sin escobillas), equipada con un controlador propio.

**Gama.** Las unidades Sabiana Vulcan Pro incluyen 23 tamaños, con caudales de aire que varían de 2,000 a 80,000 m<sup>3</sup>/h. admitiendo todo tipo de configuraciones y componentes.



### TITAN

Las unidades de tratamiento de aire **Titan Air** están construidas de acuerdo con las regulaciones y directivas europeas y están certificadas EUROVENT. Titan AHU podría seleccionarse de acuerdo con el rendimiento conforme al Reglamento de la Comisión Europea N° 1253/2014 (Directiva de diseño ecológico).

La característica principal de esta nueva serie se refiere al diseño especial del marco de aluminio que conforma la estructura, destinada a crear paredes interiores perfectamente lisas, sin huecos ni salientes.

#### Configuración básica

-Panel sándwich, espesor nominal 50 mm, con la superficie exterior hecha de acero galvanizado prepintado y la superficie interior de acero galvanizado,

-**Aislamiento térmico** de espuma de poliuretano de alta densidad en el medio, lo que hace que la unidad sea adecuada para su instalación en interiores y exteriores

**Configuraciones especiales** con paneles interiores de acero inoxidable o Peraluman, paneles exteriores Peraluman y aislamiento de lana mineral para garantizar la máxima seguridad en caso de incendios (no se liberan gases tóxicos), con una absorción acústica efectiva.

**Los ventiladores centrífugos** se utilizan normalmente en todas las versiones: con palas curvadas hacia delante, palas curvadas hacia atrás, o PLUG FAN, según requerimientos.

**Los motores eléctricos** son Unel Mec con clase de eficiencia energética IE3, adecuada también para ser utilizada con una placa inverter o electrónica (sin escobillas), equipada con un controlador propio.

**Gama.** Las unidades TITAN están disponibles en 23 tamaños, hasta 100.000 m<sup>3</sup>/h, admitiendo todo tipo de configuraciones y componentes.

## 7. Aire acondicionado portátil

Los acondicionadores portátiles **TECNATHERM** ofrecen diferentes características muy interesantes que van desde las funciones de **enfriamiento, deshumidificación y ventilación** (modelo **CUTEE**) hasta el que incluye también como valor añadido **bomba de calor** (modelo **LAFFIS**) y el acondicionador portátil (modelo **KOOBE**).

### 7.1- Modelo **TECNATHERM CUTEE** **TECNA** (THERM II)

El todo terreno de **Gree** ideal para enfriamiento, deshumidificación y ventilación en salas de hasta 40 m<sup>2</sup>.

A diferencia de los acondicionadores de aire convencionales, el agua condensada se recicla con el sistema exclusivo de reciclaje **GREE**.

Usando el modo automático, **CUTEE** distribuye de manera óptima el aire tratado por toda la habitación.

Un cómodo mando a distancia a través de control remoto IR proporciona un confort adicional.

- ✓ Clase de eficiencia energética A
- ✓ Enfriamiento / deshumidificación / ventilación
- ✓ Longitud manguera de evacuación del aire caliente: 1,5 m.
- ✓ Sistema exclusivo de reciclaje de condensado
- ✓ 3 velocidades
- ✓ Temporizador y modo de suspensión
- ✓ Autodiagnóstico
- ✓ Regulación automática de velocidad
- ✓ Display LED
- ✓ Consumo muy bajo en posición de Standby, 0,5 W
- ✓ Control Remoto
- ✓ Hasta 32 m<sup>2</sup>



- ① ON/OFF button
- ② MODE button
- ③ +/- button
- ④ FAN button
- ⑤ SWING button
- ⑥ SLEEP button
- ⑦ TIMER button



Temporizador



Confortable nivel sonoro para dormir



Opción automática



Auto diagnosis



Deshumidificación



Señal LED



0,5 W Standby

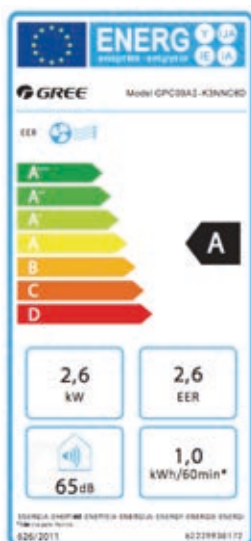

Modelo		CUTEE
Código TECNA		4243700010
Potencia absorbida	Watt	1010
Intensidad absorbida	Amp.	6,44
Tensión	V-/Hz	220-240/50
Temperatura de trabajo	°C	18-35° C
Potencia frigorífica	W/h	2640
Caudal aire	m <sup>3</sup> /h	230/200/180
Deshumidificación	litros/24h	1
EER/COP		2,61
Refrigerante		R410A (0,57 Kg.)
Clase eficiencia energética		A
Nivel sonoro	db(A)	56/54/52
Tamaño máximo habitación	m <sup>2</sup>	32
Dimensiones (WxHxD)	mm	340x780x394
Dimensiones embalaje (WxHxD)	mm	400x818x550
Peso (Neto/Bruto)	kg	40/45
Longitud manguera	mm	1500
<b>Precio PVP</b>	€	<b>396 €</b>

STOCK ENTREGA INMEDITA

## 7.2- Modelo TECNATHERM LAFFIS

El todo terreno de Gree ideal para enfriamiento, deshumidificación y ventilación en salas de hasta 40 m<sup>2</sup>.

El acondicionador portátil Laffis se caracteriza por un diseño muy elegante. Además de los modos de funcionamiento de refrigeración, deshumidificación, ventilación, incorpora modo bomba de calor, proporcionando un calentamiento uniforme y automático. La unidad está equipada con ventilador de tres velocidades, filtro de aire y un filtro especial de carbón activo.

Se incluye también un moderno mando a distancia con pantalla LED para el control de todas las funciones.

- ✓ Clase de eficiencia energética A
- ✓ Frio-calor / deshumidificación / ventilación
- ✓ Longitud manguera de evacuación del aire caliente: 1,5 m.
- ✓ Sistema exclusivo de reciclaje de condensado
- ✓ 3 velocidades
- ✓ Temporizador y modo de suspensión
- ✓ Autodiagnóstico
- ✓ Regulación automática de velocidad
- ✓ Display LED
- ✓ Consumo muy bajo en posición de Standby, 0,5 W
- ✓ Control Remoto
- ✓ Hasta 40 m<sup>2</sup>

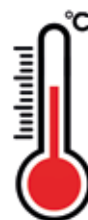

Temporizador



Confortable nivel sonoro para dormir



Opción automática



Auto diagnosis



Deshumidificación



Señal LED



0,5 W Standby



Prevención aire frío



Cold Plasma

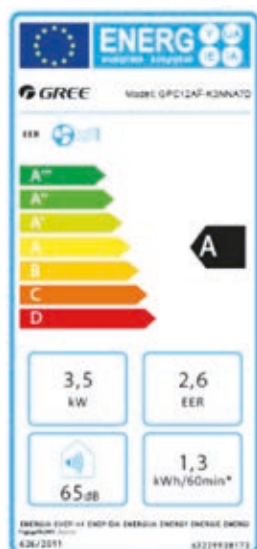

Modelo	LAFFIS	
Código TECNA	4243700011	
Potencia absorbida	Watt	Frío 1350 Calor 1255
Intensidad absorbida	Amp.	Frío 6,90 Calor 6,90
Tensión	V~/Hz	220-240/50
Temperatura de trabajo	°C	18-35°C
Potencia frigorífica	W/h	3520
Potencia en calor	W/h	3520
Caudal aire	m <sup>3</sup> /h	360/330/300
Deshumidificación	litros/24h	1
EER/COP		2,61/3,01
Refrigerante		R410A (0,57 Kg.)
Clase eficiencia energética		A
Nivel sonoro	db(A)	55/53/51
Tamaño máximo habitación	m <sup>2</sup>	40
Dimensiones (WxHxD)	mm	375x775x442
Dimensiones embalaje (WxHxD)	mm	437x875x555
Peso (Neto/Bruto)	kg	40/45
Longitud manguera	mm	1500
<b>Precio PVP</b>	€	<b>598 €</b>

STOCK ENTREGA INMEDIATA



## 7.3- Modelo TECNATHERM KOOBE **TECNA** (THERM)

El acondicionador portátil **KOOBE** se caracteriza por un diseño muy elegante. Este pequeño acondicionador puede ventilar, deshumidificar y refrigerar la habitación de un modo uniforme y automático. La unidad está equipada con ventilador de tres velocidades, filtro de aire y un filtro especial de carbón activo.

Diseño muy compacto con sólo 300 mm de ancho, permite una gran flexibilidad y ahorro de espacio.

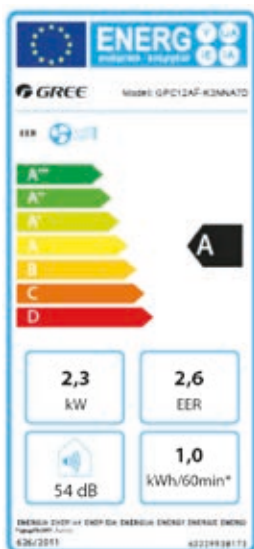

- ✓ Clase de eficiencia energética A
- ✓ Frio / deshumidificación / ventilación
- ✓ Longitud manguera de evacuación del aire caliente: 1,5 m.
- ✓ Sistema exclusivo de reciclaje de condensado
- ✓ 3 velocidades
- ✓ Temporizador y modo de suspensión
- ✓ Autodiagnóstico
- ✓ Regulación automática de velocidad
- ✓ Display LED
- ✓ Consumo muy bajo en posición de Standby, 0,5 W
- ✓ Control Remoto
- ✓ Hasta 25 m<sup>2</sup>

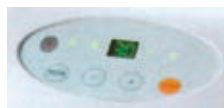

Mando frontal



Temporizador



Confortable nivel sonoro para dormir



Opción automática



Auto diagnosis



Deshumidificación



Señal LED



0,5 W Standby



Filtros saludables

Modelo		KOOBE
Código TECNA		4243700009
Potencia absorbida	Watt	900
Intensidad absorbida	Amp.	4,6
Tensión	V- / Hz	220-240/50
Temperatura de trabajo	°C	18-35° C
Potencia frigorífica	W/h	2345
Caudal aire	m <sup>3</sup> /h	330/300/250
Deshumidificación	litros/24h	1
EER/COP		2,6
Refrigerante		R410A (0,57 Kg.)
Clase eficiencia energética		A
Nivel sonoro	db(A)	54/52/50
Tamaño máximo habitación	m <sup>2</sup>	20
Dimensiones (WxHxD)	mm	300x790x345
Dimensiones embalaje (WxHxD)	mm	355x840x565
Peso (neto/bruto)	kg	24/28
Longitud manguera	mm	1500
<b>Precio PVP</b>	<b>€</b>	<b>368 €</b>

STOCK ENTREGA INMEDIATA

## 7.4- Modelo TECNATHERM PICCOLO (CLIMATIZACIÓN)

Elegante bomba de calor portátil, con eficiencia energética clase A, con funciones de refrigeración, ventilación y deshumidificación para habitaciones hasta 30 m<sup>2</sup>. Incorpora mando remoto con pantalla LED.

### Características básicas de la unidad.

- ✓ Excelente y sencillo diseño
- ✓ Compresor rotativo
- ✓ Conducto salida aire (1,5 metros)
- ✓ Junta sellado ventana ( 1pz)
- ✓ Conector conducto salida aire (1 pz)
- ✓ Bandeja recogida de condensados
- ✓ Función automática de deshumidificación todo el día
- ✓ Fácil de mover, ruedas
- ✓ Bajo Nivel sonoro
- ✓ Display LCD
- ✓ Control remoto

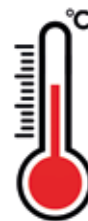

Modelo	PICCOLO 09 (Clase A)	PICCOLO 12 (Clase A)
Código TECNA	4243700012	4243700013
Potencia frigorífica (w)	2.638	3.516
Potencia calorífica (w)	2.890	3.516
Tensión	230V/50Hz	230V/50Hz
Potencia absorbida (frío) W	1050	1350
Consumo (frío) A	4,6	6
Potencia absorbida (calefacción) W	1050	1380
Consumo (calefacción) A	4,56	6
EER W/h	2,61	2,61
COP W/h	2,9	2,7
Deshumidificación (L/h)	0,96	1,4
Caudal de aire (m <sup>3</sup> /h)	360	420
Presión sonora	54	56
Dimensiones	360x430x730	360x430x730
Dimensiones embalaje	403x485x885	403x485x885
Peso neto	28	28,5
Peso bruto	33,5	34
Área (m <sup>2</sup> )	14-20	18-25
<b>Precio PVP €</b>	<b>460 €</b>	<b>515 €</b>

STOCK ENTREGA INMEDIATA

## Evaporativos



- |   |     |
|---|-----|
| 1. Evaporativos gama industrial                     | 162 |
| 2. Evaporativos portátiles profesionales            | 176 |
| 3. Evaporativos portátiles domésticos y comerciales | 178 |

*La forma más natural de climatizar*

# 1- Evaporativos gama industrial

## 1.1. Bioclimatizador evaporativo profesional TECNA COOLBREEZE



Garantía 5 años en todos los componentes.  
Garantía 10 años solo en envoltorio.

TECNA ofrece al mercado los bioclimatizadores evaporativos **TECNA COOLBREEZE**, de excelente calidad y fiabilidad máxima ya que han sido probados en condiciones de temperatura extremas. Los enfriadores evaporativos **TECNA COOL BREEZE** reducen drásticamente las temperaturas durante el verano, mejorando tanto el confort y la productividad de los trabajadores como la mejor conservación de las mercancías que sufren con el calor excesivo.

La combinación de la experiencia probada de más de 40 años de **Coolbreeze** en este tipo de clima adverso, combinada con la experiencia de más de 20 años de **TECNA** hace que nos permita ampliar la garantía en 5 años para todos los componentes y en 10 años para el envoltorio.

Una de las características que hace único a nuestro producto en el mercado es la gran versatilidad de modelos, con una amplia gama para cada caso específico que va desde los pequeños equipos (8.000 m<sup>3</sup>/h) con salida lateral para aplicaciones residenciales y comerciales hasta la unidad doble con ventiladores axiales **QA 500D** pensada para grandes superficies industriales.

### ¿Por qué elegir un bioclimatizador TECNA COOLBREEZE?



#### Ahorro de costes:

##### Precio:

Hasta 3 veces menos que un sistema convencional de expansión directa.

##### Consumo energético:

5 veces menos electricidad que un sistema convencional.

##### Gastos de Mantenimiento:

Mínimos / Durabilidad: + 15 años



#### Calidad del aire:

Fresco, limpio y saludable.

No usa el mismo aire una y otra vez, a diferencia de los sistemas convencionales de expansión directa.

Ambiente confortable, sin sensación de sequedad o excesivo frío.



#### Eco Friendly:

Ahorro energético de un 60 a 80 % respecto a un sistema de compresión de gas refrigerante.

Reducción impacto medioambiental:

- Menos materiales
- Gran calidad: Mayor durabilidad
- Adecuado sistema de gestión del agua
- Alta eficiencia energética

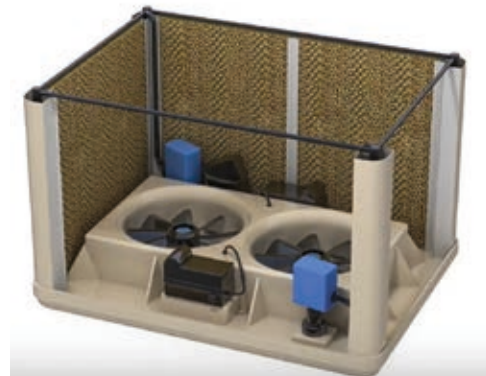

Modelo QA 500 D con 2 ventiladores axiales para grandes superficies industriales.

Para grandes superficies, el sistema de enfriamiento evaporativo es absolutamente eficaz y mucho más económico que el aire acondicionado, ya que funciona exclusivamente con agua y con un mínimo gasto de electricidad.

Por otra parte, el gran caudal de aire filtrado y lavado que introducimos en las naves permite arrastrar hacia las puertas y ventanas abiertas toda clase de humos, olores, partículas en suspensión, etc., por lo que son adecuados para talleres y exposiciones de automóviles, imprentas, lavanderías, retractilado de plásticos y en general todo tipo de industrias.

### Instalación en edificios y naves industriales



Si las condiciones del edificio lo permiten, bajar hasta 3 m. del suelo.



Esquema de instalación en naves industriales.

En naves industriales muy grandes, con las puertas situadas a gran distancia de la descarga de los evaporativos, se aconseja la instalación de extractores dinámicos en el techo ó ventiladores industriales de gran caudal serie APB .

La instalación es sumamente sencilla ya que basta con instalar el evaporativo en el tejado de la nave y conectarlo a una toma de agua y a corriente eléctrica monofásica.

Los equipos **TECNA COOLBREEZE** cuentan con certificaciones CE, y han sido recientemente testados y certificados por SGS avalando que el diseño de los mismos cumple con la normativa ASHRAE. Nuestro diseño garantiza una baja velocidad de paso de aire, impidiendo que se puedan arrastrar gotas de agua (en forma de aerosol) que puedan propagar la legionella. Además, nuestro sistema automático de limpieza de la cuba se realiza cada 4 horas, evitando los depósitos calcáreos y el crecimiento de bacterias.



Debido a su poco peso, no es necesaria una grúa para su montaje, ni soporte para su instalación, bastando con su propio conducto



Sistema automático para limpieza de la cuba cada 4 horas

## 1.1.A- Tarifa de precios evaporativos

								
Modelo	QA 160 D	QA 230 D	QA 255 D	QA 500 D	QA 100 S	QA 240 S	QAMD255EC	QAMD500EC
Código	3813QA160D	3813QA230D	3813QA255D	3813QA500D	3813QA100S	3813QA240S	3813QAMD255EC	3813QAMD500EC
Salida del aire	Abajo	Abajo	Abajo	Abajo	Lateral	Lateral	Abajo	Abajo
Potencia frigorífica (kw)	11	15	17	34	9	15	17	34
Capacidad de enfriamiento m <sup>3</sup>	13.000	18.000	20.500	41.000	8.000	18.500	20.500	41.000
Caudal de aire m <sup>3</sup> /h	9.800	11.700	12.500	24.480	6.900	12.000	15.000	30.000
Motor wátios/(CV)	750 (1)	1000 (1,5)	1000(1,5)	2x1000 (1,5)	600 (0,8)	1000 (1,5)	1000 (1,5)	2x1000 (1,5)
Dimensiones A x L x H (mm)	1090x1090x660	1090x1090x850	1090x1090x970	1630x1200x995	1090x470x1090	1090x1090x1320	1090x1090x970	1630x1200x995
Peso Kg. Vacío / Lleno	48 / 60	57 / 70	59 / 72	101 / 114	58 / 68	59 / 72	59 / 72	101 / 114
Boca salida L x H (mm)	550 x 550	550 x 550	550 x 550	1165 x 585	Rej.640x640	Ø550x700	550x550	1165 x 585
Precio € / unidad	2.010 €	2.020 €	2.340 €	4.290 €	2.120 €	2.900 €	2.770 €	5.320 €

(Mando Control NO Incluido)

#### Especificaciones comunes para todos los modelos COOLBREEZE Standard:

- Motor monofásico 220 v / 50 Hz. • Condensador 30 mf. • Regulador electrónico de velocidad de serie en todos los modelos
- Bomba de agua monofásica, 2.600 r.p.m. Caudal 4,5 l / min. • Conexión toma de agua: 1/2" • Conexión purga y vaciado de agua: 40 mm.
- Filtros de cartón celulosa CELDEK • Eficacia de saturación 92%

STOCK PARA ENTREGA INMEDIATA EN TODOS LOS MODELOS

#### Especificaciones comunes para todos los modelos COOLBREEZE MAXIMA:

- Motor AC 220v - 240 v 50 / 60 Hz. Electrónicamente conmutados Regulación 100% Variable Tecnología EC Inverter
- Bomba de agua monofásica, 2.600 r.p.m. Caudal 4,5 l / min. • Conexión toma de agua: 1/2" • Conexión purga y vaciado de agua: 40 mm.
- Filtros de cartón celulosa CELDEK • Eficacia de saturación 92%

STOCK PARA ENTREGA INMEDIATA EN TODOS LOS MODELOS

**MAXIMA**  
INVERTER COOLING



Nueva gama de Bioclimatizadores Evaporativos Industriales **TECNA COOLBREEZE** con tecnología INVERTER, la solución más tecnológica para MAXIMIZAR las prestaciones de las instalaciones más exigentes, convirtiendo los grandes edificios industriales y comerciales en espacios energéticamente eficientes, más productivos y saludables.

#### Principales Ventajas:

- Funcionamiento incluso a temperaturas de 20° bh
- Motores EC tecnología inverter 100% velocidad variable.
- MAYOR EFICIENCIA
- ALTO AHORRO DE ENERGIA
- Nuevos motores inverter con consumos de 3´75 A
- REDUCCION de los costes de funcionamiento hasta un 33%
- Funcionamiento con menos de 0´8 Kw
- MAYOR VOLUMEN DE AIRE
- Funcionamiento EXTREMADAMENTE SILENCIOSO 43 dBA a 1m
- MENOR CONSUMO DE AGUA

## 1.1.B- Sistemas de control:

### 1.1.B.1- Control Básico QA Electromecánico de pared.

Mando electrónico QA Código 3800SP3221 Precio €: 80 €

- 100 posiciones de velocidad regulables.
- Temporizador hasta 99 horas
- Ciclos de lavado ajustables
- Display digital
- Vaciado automático al final del día.
- 100 velocidades de extracción.
- Lavado previo: Lava y humedece los filtros antes de arrancar el ventilador.
- Además dispone de las funciones básicas de Ventilación, frío y extracción.
- Valido para equipos COOLBREEZE STANDARD y equipos COOLBREEZE MAXIMA INVERTER COOLING



### 1.1.B.2- Control Avanzado QA-RS (Marcha/Paro Remoto) Electromecánico de pared.

Mando electromecánico QA RSD + ETS + CABLES + SONDA TEMP. REMOTA Código 38SPQARSDETS Precio €: 360 €

- Marcha / Paro Remoto
- Unidad permanece en stand-by, hasta recibir consigna externa.
- Sonda Temperatura Remota
- Posibilidad control externo humedad
- 100 posiciones de velocidad regulables.
- Temporizador hasta 99 horas
- Ciclos de lavado ajustables
- Display digital
- Vaciado automático al final del día.
- 100 velocidades de extracción.
- Lavado previo: Lava y humedece los filtros antes de arrancar el ventilador.
- Además dispone de las funciones básicas de Ventilación, frío y extracción.
- Valido para equipos COOLBREEZE STANDARD y equipos COOLBREEZE MAXIMA INVERTER COOLING



### 1.1.B.3- Control domótico independiente: INTELLITOUCH

El sistema de control INTELLITOUCH ha sido creado como control domótico autónomo e independiente el cual incluye router y display táctil.

Este control permite la configuración software de gestión bajo los requerimientos del cliente.

Proporciona informes SCADA/BMS, base de datos Mysql, estadísticas de temperatura y humedad y tareas programables de encendido y apagado.

Incluye servidor con router incorporado, Ethernet, wifi, tres puertos de comunicación RS485 y display táctil Tablet. No incluye la/las placa/s GPG-CE.

El sistema INTELLITOUCH permite controlar hasta 40 placas GPG-CE.

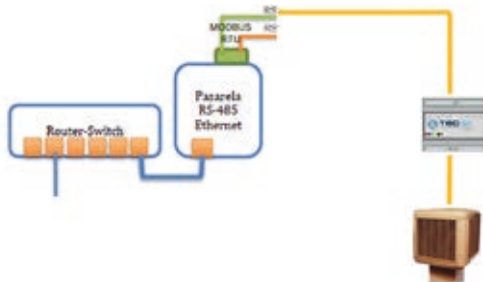

Producto	Código	Precio €
Sistema Domótico INTELLITOUCH (Aplicación + Programación)	38GPCTOUCH	6.400 €
Controlador GPG-CE ONE	3800GPGCONE	300 €
Controlador GPG-CE V2	380000CEV2	340 €
Sonda Humedad/ Temperatura SPHRSTS (2 sondas por controlador GPG-CE) INTERIOR	3813SPHRSTS	110 €
Sonda Humedad/ Temperatura SPHRTE (2 sondas por controlador GPG-CE) EXTERIOR	3813SPHRTE	220 €
Placa expansora 8x1 (SP7908)	3813SP7908	255 €
Presostato diferencial Dif. 20-300 Pa	38PRESOSTA	85 €
Cable de interconexión de 1 m. SP5218 (un cable necesario por placa expansora)	3812SP5218	15 €

STOCK ENTREGA INMEDIATA A EXCEPCIÓN DEL INTELLITOUCH QUE QUEDA A DEFINIR POR EL CLIENTE.

### 1.1.B.4- Controles centralizados: placas expansoras.

Para instalaciones en las que se quiere controlar más de un evaporativo con un único sistema de control: QA, BMS existente o INTELLI TOUCH, es necesaria la interconexión con placas expansoras de comunicación entre evaporativos.

La placa expansora SP7908 para montaje en carril DIN expansora 8x1, dispone de una entrada y ocho salidas de señal de control; permite el funcionamiento simultáneo de hasta 8 equipos con una única placa, pudiendo ser más de una placa.

Posibilidad de conectar en serie hasta 40 evaporativos a través de las placas expansoras.

No incluye cables de interconexión.

En el caso de conectar más de 8 unidades en una instalación, sólo se pueden conectar 7 evaporativos ya que la última salida es para comunicar con otra placa expansora. Por ejemplo, para comunicar 40 evaporativos serían necesarias 6 placas expansoras: cinco placas de 8 evaporativos cada una y una placa que centraliza las otras cinco y se comunica con el control del sistema.





### 1.1.C- Tarifa de precios recambios evaporativos TECNA COOLBREEZE

Producto	Código	Precio €/unidad
Bomba de Agua FASCO	3800SP2127	130 €
Bomba de agua ZHIEL 50/60 Hz.	3800SP2123	200 €
Juego de soportes murales para QA 240S y QA 255 Top	5309G0031A	200 €
Juego de 4 filtros de cartón CELDEK (Modelos QA160D - 830x460x100)	38130F160D	200 €
Juego de 4 filtros de cartón CELDEK (Modelos QA230D - 830x650x100)	38130F230D	200 €
Juego de 4 filtros de cartón CELDEK (Modelos QA255D - 830x770x100)	381300F255	250 €
Juego de 3 filtros de cartón CELDEK (Modelo QA 240 S y Móvil - 830x950x100 mm)	3800SP4187	240 €
Juego de 3 filtros de cartón CELDEK (Modelo QA 100S )	380000F100	150 €
Juego de 6 filtros de cartón CELDEK (Modelo QA 500 D)	381300F500	450 €

STOCK PARA ENTREGA INMEDIATA EN TODOS LOS MODELOS

### 1.1.D- Tarifa de precios accesorios evaporativos TECNA COOLBREEZE

Producto	Código	Precio €/unidad
Cuadro de mando QA y QM	3800SP3221	80 €
Compuerta de sobrepresión 550 x 550 mm. (Evaporativos 1 sólo motor)	38120PJ040	98 €
Funda de protección ecológica en fibra biodegradable pequeña (QA160 a QA255)	38FUNDA255	45 €
Funda de protección ecológica en fibra biodegradable grande (QA500)	38FUNDA500	65 €
Funda de protección impermeable en PVC pequeña (QA160 a QA255)	38FU255IMP	115 €
Funda de protección impermeable en PVC grande (QA500)	38FU500IMP	140 €

STOCK PARA ENTREGA INMEDIATA EN TODOS LOS MODELOS

### 1.1.E- Accesorios especiales para evaporativos simple motor QA-255, QA-230-D, QA-160-D (Sección 550 x 550)

Producto	Código	Precio €/unidad
Plenum AGP 2, 4 salidas + Adaptador conductos (para QA 160, 230 y 255)	38120PAGP2	380 €
Plenum AGP 38, 8 salidas + adaptador conductos (para QA 160, 230 y 255)	38130AGP38	650 €
Plenum Y20 para salida lateral con 2 rejillas 660x440 mm (caudal hasta 20.000 m <sup>3</sup> /h.)	38PLENUM25	710 €
Babero vierteaguas plano. Corte de 560 x 560 mm	380BBCA255	60 €
Tramo* inicial y final (son idénticos) Brida-Liso, sección 550 x 550 Long. 1.500 mm.	3812000047	110 €
Tramo* intermedio Brida-Brida, sección 550 x 550 Long. 1.500 mm.	3812000053	130 €
Codo a 90° inicial Brida-liso de 550x550 mm	3812COD055	140 €
Codo a 90° intermedio brida-brida de 550 x 550 mm	3812CO55BB	160 €

\*Los conductos se suministran en 2 piezas en "L" para su montaje en obra.

Nota: Bajo demanda, se pueden suministrar los conductos en acero inoxidable.

STOCK PARA ENTREGA INMEDIATA

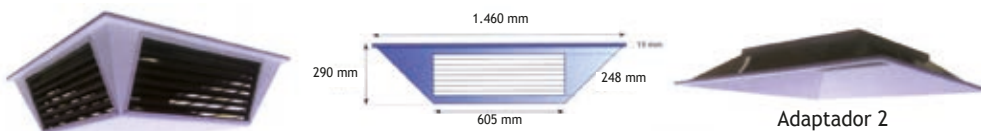

\*Plenum difusor de 4 rejillas y adaptador al conducto AGP- 2

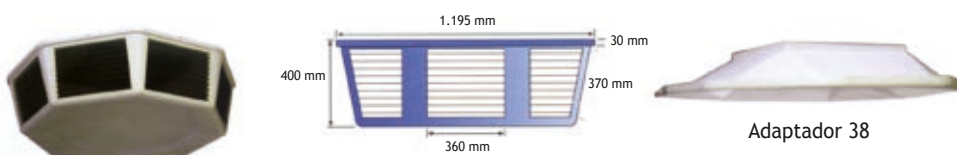

\*Plenum difusor de 8 rejillas y adaptador al conducto AGP-38

## 1.1.F- Accesorios especiales para evaporativos doble motor QA-500-D (Sección 1.165 x 585)

Producto	Código	Precio €/unidad
Plenum difusor de 6 rejillas y adaptador al conducto AGP4 ( hasta 45.000 m <sup>3</sup> /h)	38120PAGP4	850 €
Plenum difusor lateral de dos salidas en flecha con rejillas de 900 x 480 mm	38PLENUM2D	850 €
Plenum difusor rotacional en acero inoxidable	3812DROTAC	1.380 €
Tobera alta inducción CB-300 en plástico, Ø300, Caudal 1.600 m <sup>3</sup> /h.	38000CB300	30 €
Babero vierteaguas plano. Corte en cruz de 1175 x 595 mm	380BBQA500	85 €
Tramo* inicial y final (son idénticos) Brida-Liso, sección 1.165 x 585 Long. 1.500 mm.	3812000056	150 €
Tramo* intermedio Brida-Brida, sección 1.165 x 585 Long. 1.500 mm.	3812000057	190 €
Codo a 90° inicial liso-brida de 1165 x 585 mm	3812CODOQA	200 €
Codo a 90° intermedio brida-brida de 1165 x 585 mm	3812COBBQA	230 €

\*Los conductos se suministran en 2 piezas en "L" para su montaje en obra.

Nota: Bajo demanda, se pueden suministrar los conductos en acero inoxidable.

STOCK PARA ENTREGA INMEDIATA EN TODOS LOS MODELOS



Adaptador 4

\*Plenum difusor de 6 rejillas y adaptador al conducto AGP4



\*Plenum difusor rotacional en acero inoxidable



\*Codo a 90°



\*Plenum difusor lateral de dos salidas

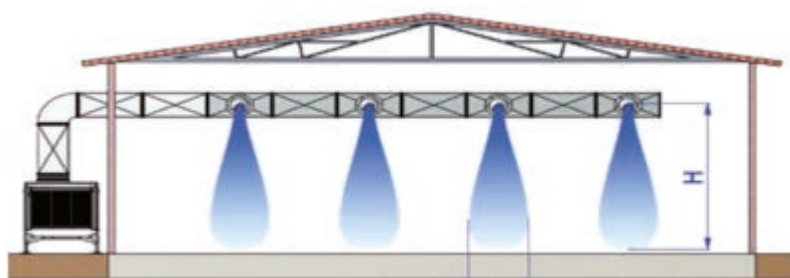

Ejemplo de instalación de tobera alta inducción CB-300 en plástico, Ø300, Caudal 1.600 m<sup>3</sup>/h.

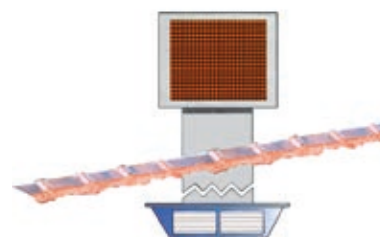

Ejemplo de instalación de diferentes accesorios para evaporativos

## 1.1.G- Bioclimatizadores TECNA COOL BREEZE para aulas en colegios y centros educativos.

Los bioclimatizadores **TECNA COOLBREEZE** de fabricación australiana reducen drásticamente las temperaturas durante el verano mejorando el confort y destacando por su extraordinaria aplicación histórica en su país de origen en aulas de colegios y centros educativos.

Con el paso de los años, la gran experiencia del fabricante en este tipo de aplicación, dan como resultado el desarrollo de modelos (QA160D, QAMD160EC Inverter, QA230D y QA255D) entre 13.000 y 20.500 m<sup>3</sup> de capacidad frigorífica que se adaptan a la perfección en aulas o grupos de aulas que oscilan entre los 120 y 250 m<sup>2</sup> totales





Por otra parte, tanto para aulas y otras salas (salones de actos, auditorios) de mayor dimensión como para zonas de polideportivos cerrados, **TECNA COOLBREEZE** tiene sus modelos QA500D y QAMD500 EC Inverter de 41.000 m<sup>3</sup> de capacidad frigorífica.



### Ventajas Bioclimatizadores TECNA COOLBREEZE en aulas de Colegios:

- Mejora de condiciones térmicas y ambientales en aulas.
- Mayor Eficiencia energética y reducción de consumo de electricidad.
- Menor inversión inicial que con otros sistemas de enfriamiento con compresor.
- Reducción de gases de efecto invernadero.
- Sistema silencioso y súper silencioso (Tecnología Máxima Inverter Cooling) perfecto para ambiente escolar.
- Mando con 100 posiciones de velocidades regulables para adaptación en función de número de alumnos y ocupación del aula.
- Aire limpio y de gran pureza favoreciendo eliminación de bacterias, polen y partículas sólidas (Equivalente a filtración F7 / F8) ideal para ambiente escolar.
- Sistema patentado de contrapeso para vaciado de agua que elimina todas las partículas recogidas de manera casi continua.
- Sistema OPCIONAL de eliminación y destrucción de virus por **depuración electrostática** (consultar página 373) mediante filtros electrostáticos **SABIANA CRYSTALL** colocados en conductos de impulsión.
- Sistema OPCIONAL de eliminación y destrucción de virus por **depuración germicida Ultravioleta UV-C** (consultar página 386) mediante lámparas germicidas adaptadas al caudal necesario para instalar en conductos de impulsión.
- Sistema OPCIONAL de eliminación y destrucción de virus por lámpara germicida en el agua de aportación, o bien también por ozono en el agua.

### Tarifa de precios bioclimatizadores evaporativos TECNA COOL BREEZE para escuelas.

Modelo						
	QA160D	QAMD160EC	QA230D	QAMD230EC	QA255D	QAMD255EC
Código	3813QA160D	3813QAMD160EC	3813QA230D	3813QA230EC	3813QA255D	3813QAMD255EC
Salida del aire	Abajo		Abajo		Abajo	
Potencia frigorífica (kw)	11		15		17	
Capacidad de enfriamiento m <sup>3</sup>	13.000		18.000		20.500	
Caudal de aire m <sup>3</sup> /h	9.800		11.700		12.500	
Motor W / (CV)	750 / (1)		1000 / (1,5)		1000 / (1,5)	
Dimensiones A x L x H (mm)	1090x1090x660		1090x1090x850		1090x1090x970	
Peso Kg. Vacío / Lleno	48 / 60		57 / 70		59 / 72	
Boca salida L x H (mm)	550 x 550		550 x 550		550 x 550	
Nivel sonoro db(A)	66 / 50	65 / 30	66 / 53	65 / 30	66 / 53	65 / 30
Precio € / unidad	<b>2.010 €</b>	<b>2.500 €</b>	<b>2.020 €</b>	<b>2.680 €</b>	<b>2.340 €</b>	<b>2.770 €</b>

**Nota:** Debido a la variada oferta de mandos disponibles, los mandos no están incluidos en el precio.

## 1.2.- Bioclimatizador Evaporativo profesional COOLVENT

TECNA presenta su nueva línea económica de bioclimatizadores evaporativos **COOLVENT**, de instalación sencilla, sin renunciar a la eficiencia y los beneficios de la refrigeración evaporativa.

Los bioclimatizadores evaporativos profesionales **COOLVENT** son una alternativa con precios competitivos, con la más ajustada relación calidad - precio para dar la solución más adecuada en base a las características y necesidades demandadas en cada instalación.

### Ventajas:

- Importante ahorro energético.
- Reducción de la temperatura
- Bajo costo de mantenimiento
- Mejora la calidad del aire interior.
- Utiliza elementos reciclables: agua, madera, cartón
- No utiliza CFC's
- Reduce las emisiones de CO2



### 1.2.A. Tarifa de Precios Evaporativos Serie **CoolVent**

Modelo	<b>CoolVent</b> Z18-D	<b>CoolVent</b> Z30-D	<b>CoolVent</b> ZM18-T
Código	380000Z18D	380000Z30D	380000ZM18T
Caudal (m <sup>3</sup> /h)	18.000	30.000	18.000
Dimension descarga Aire (mm)	660 x 660	790 x 790	600 x 600
Panel de Control	Panel LCD, y mando a distancia		
Motor 220-240V/50	Monofásico, con 12 velocidades	Monofásico, con 12 velocidades	Monofásico, con 12 velocidades
Potencia motor (W)	1100	3000	1100
Nivel Sonoro (dbA)	≤58	≤68	≤58
Velocidades Ventilador	12 Velocidades		
Area Climatizada (m <sup>2</sup> )	100 - 150	160 - 250	100 - 150
Capacidad del Depósito de Agua (l.)	20	35	20
Consumo de Agua (l/h)	5 - 10	9 - 18	5 - 10
Peso Kgs. Bruto/neto	75 - 62	80 - 70	75 - 62
Dimensiones (L*D*H), mm.	1.100 × 1.100 × 980	1.320 × 1.320 × 1.170	1.100 × 1.100 × 980
Precio € / unidad (Mando Electrónico Incluido)	<b>1.350 €</b>	<b>2.480 €</b>	<b>1.450 €</b>

STOCK ENTREGA INMEDIATA





### 1.2.B- Sistemas de control:

**Mando Electrónico** Código 38R016ZD00 Precio €: 65 €

- Display Digital Pared
- Mando remoto
- Marcha / Paro
- Modo Auto
- Modo Frío
- Modo Ventilación 12 Velocidades
- Modo Limpieza
- Control Cooling
- Control Extracción.



## 1.2.C- Tarifa de precios accesorios evaporativo profesional COOLVENT

Accesorio	Producto	Dimensiones mm.	Nº de rejillas y dimensiones mm	Para conductos de (mm)	Peso Kg.	Código	Precio €/Unidad
	Plenum metálico con difusor 4 rejillas PM4R	730x730x300	4 x 220 x 160	550 x 550.	10,97	381200PM4R	280 €
	Plenum metálico con difusor 6 rejillas PM6R	930x930x300	6 x 300 x 160	550 x 550	9,93	381200PM6R	350 €
	Plenum metálico difusor con 8 rejillas PM8R	800x800x300	8 x 220 x 160	550 x 550	9,49	381200PM8R	400 €
	Plenum metálico con difusor 4 rejillas	730x730x300	4 x 220 x 160	650 x 650	10,97	38120PM650	280 €
	Soporte pared para evaporativo Z18-D					38R015Z18D	90 €
	Soporte techo para evaporativo Z18-D					38R016Z18D	150 €
	Transformación conducto 660 x 660 a 550 x 550					38R017Z18D	95 €

Fabricados con chapa de acero galvanizado de 0,8 mm.

Esmaltados con pintura epoxi color marrón claro.

STOCK PARA ENTREGA INMEDIATA

## 1.2.D- Tarifa de precios repuestos evaporativo profesional COOLVENT

Repuesto	Producto	Código	Precio €/Unidad	Repuesto	Producto	Código	Precio €/Unidad
	Motor 3.0 Kw 380 V / 50 Hz 12 Vel. Trifásico	38R001Z30D	251 €		Motor 1,1 Kw 220 V / 50 Hz 12 Vel. Trifásico	38R001Z18D	138 €
	Ventilador 4 palas 28 mm Diám. Eje	38R002Z30D	52 €		Ventilador 3 palas 18 mm Diám. Eje	38R002Z18D	38 €
	Bomba 220 V/50 Hz 60 W PUMP 3000 l/h.	38R003Z30D	48 €		Bomba 220 V/50 Hz 45 W PUMP 2500 l/h	38R003Z18D	32 €
	Bomba drenaje 35 W 220 V/50 Hz	38R004Z30D	34 €		Bomba drenaje 35 W 220V/50 Hz	38R004Z18D	34 €
	Filtro polvo	38R012Z30D	32 €		Filtro polvo	38R012Z18D	23 €
	Panel humectante Tipo 6090 (Precio por Panel)	38R008Z30D	56 €		Panel humectante Tipo 6090 (Precio por Panel)	38R008Z18D	40 €
	Controlador	38R006Z30D	298 €		Controlador	38R006Z18D	177 €
	Flotador	38R007Z30D	18 €		Flotador	38R007Z18D	12 €

STOCK PARA ENTREGA INMEDIATA

### 1.3. Bioclimatizador Evaporativo profesional TECNA OXYCOM Enfriamiento directo/indirecto

Tecna como empresa líder y referente nacional en el mercado de unidades de enfriamiento evaporativo presenta su nueva gama de Bioclimatizadores evaporativos para enfriamiento directo e indirecto, un gran y novedoso desarrollo para convertir grandes edificios industriales y comerciales en espacios energéticamente eficientes, más productivos y saludables.

#### Principales Ventajas:

- Temperaturas de impulsión más bajas hasta 17°C.
- Extraordinaria eficiencia 116% de bulbo húmedo.
- Posibilidad de uso en calefacción (Modulo opcional 4 Seasons).
- Hasta un 50% menos humedad en impulsión de aire.
- Cumple con las principales normativas actuales.
- Menor consumo de agua.
- Alto ahorro de energía.
- Adecuado para clima húmedo y condiciones tropicales.

#### Componentes clave:

- Panel humectante Oxyvap® con recubrimiento antibacteriano (fibra de aluminio).
- Intercambiador de calor alimentado con agua fría de red para una refrigeración sobrealimentada.
- Diferentes clases de material filtrante para cumplir con las regulaciones locales (F7).
- Esterilizador de agua con generador de ozono para eliminar bacterias y virus.
- Sensor de agua para el monitoreo continuo de la calidad del agua.
- Ventiladores conmutados electrónicamente (EC) y 100% de velocidad variable.
- Bomba sumergible capaz de soportar las condiciones climáticas más adversas.
- Amplia gama de Controles para una adaptación inteligente a las condiciones ambientales e internas.
- Envoltorio en aluminio de grado marino con revestimiento resistente a la intemperie y a los rayos UV.



Modbus RTU ready



Evaporative media with VDI6022 Hygiene certification



ERP EcoDesign 1253/2014 compliant



CE compliant



Filtración del Aire  
Recuperación de Calor  
Calefacción

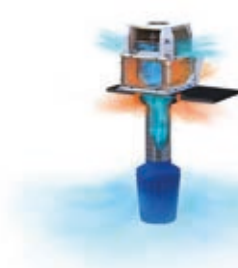

Free cooling

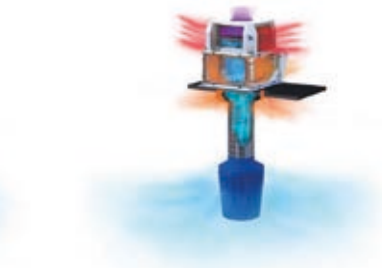

Enfriamiento adiabático  
Directo/Indirecto

#### 1.3.A.- Tarifa de Precios Bioclimatizadores Evaporativos Directo /Indirecto TECNA OXYCOM

Modelo	IntrCooll Std.	IntrCooll Plus.
Código	3800OXYSTD	3800XYPLUS
Salida del aire	Abajo	Abajo
Potencia frigorífica (kw)	57kw/44kw/23kw	134kw/103kw/55kw
Capacidad de enfriamiento m <sup>3</sup>	-	-
Caudal de aire m <sup>3</sup> /h	6.700	15.600
Motor watios/ (CV)	1360	3070
Dimensiones A x L x H (mm)	1.338x1.338x1.005	1.899x1.899x1.434
Peso Kg. Vacío / Lleno	185/250	385/475
Boca salida L x H (mm)	600 x 600	950 x 950
Precio € / unidad	15.510 €	28.750 €
Precio € / Unidad IntrColl Std. 4S	28.485 €	

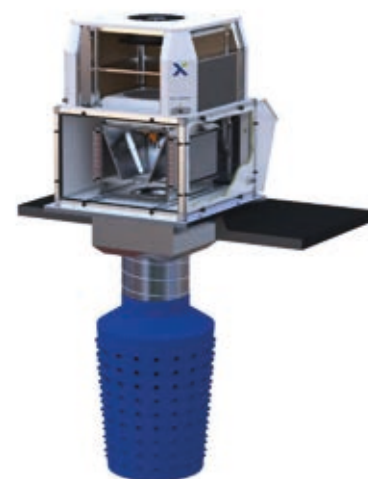

IntrCooll Std. 4S

PLAZO DE ENTREGA ESTIMADO 4 SEMANAS

## 1.3.B- Sistemas de control:

### 1.3.B.1- Control Basico NO Programable

Mando electrónico NO programable CBNP Código 3800XYCBNP Precio 286 €

- Tensión de alimentación 24 V CC ( $\pm 10\%$ ).
- Rango de visualización  $-30^{\circ}\text{C}$  a  $120^{\circ}\text{C}$  ( $-22^{\circ}\text{F}$  a  $248^{\circ}\text{F}$ ) con sensor adecuado
- Ajuste mediante botones de flechas hacia arriba y hacia abajo o comunicación.
- Interfaz de entrada del sensor remoto (RS)
- Para conectar a un termistor NTC externo de 3 k $\Omega$ .
- Contador regresivo
- Configurable de 1 a 24 horas. Apaga el IntrCooll después de que expire el tiempo extra establecido.
- Control de rendimiento
- Control adaptativo proporcional más integral (PI).
- Entorno operativo  $0^{\circ}\text{C}$  ~  $50^{\circ}\text{C}$ , 5% de humedad relativa ~ 95% de humedad relativa (sin condensación).
- Dimensiones 75 x 120 x 31 mm (ancho x alto x profundidad).



### 1.3.B.2- Control Básico Programable

Mando electrónico programable CBP Código 3800XYCBP Precio 390 €

- Tensión de alimentación 24 V CC ( $\pm 10\%$ ).
- Rango de visualización  $-30^{\circ}\text{C}$  a  $120^{\circ}\text{C}$  ( $-22^{\circ}\text{F}$  a  $248^{\circ}\text{F}$ ) con sensor adecuado
- Ajuste mediante botones de flechas hacia arriba y hacia abajo o comunicación.
- Interfaz de entrada del sensor remoto (RS)
- Para conectar a un termistor NTC externo de 3 k $\Omega$ .
- Contador regresivo
- Configurable de 1 a 24 horas. Apaga el IntrCooll después de que expire el tiempo extra establecido.
- Control de rendimiento
- Control adaptativo proporcional más integral (PI).
- Entorno operativo
- $0^{\circ}\text{C}$  ~  $50^{\circ}\text{C}$ , 5% de humedad relativa ~ 95% de humedad relativa (sin condensación).
- Dimensiones 75 x 120 x 31 mm (ancho x alto x profundidad).



### 1.3.B.3- Control Comunicable OxyConnect Gateway

Sistema OxyConnect Gateway Código 3800XYCCOG Precio €: 3.822 €

- Funciona como una puerta de enlace para múltiples dispositivos IntrCooll y múltiples
  - Monitoreo remoto (se requiere conexión ethernet)
  - Control remoto de todas las funciones
  - Etiquetado automático de dispositivos y configuración
- (dimensiones y configuración de red 75 x 120 x 31 mm (ancho x alto x profundidad).



## 1.3.C.- Tarifa de precios accesorios TECNA OXYCOM, modelo INTRCOOL STANDARD

Código	Producto	Precio €/unidad	
<b>OPCIONALES</b>			
5301047	Generador de dióxido de cloro	694 €	
5301048	Esterilizador de agua UV-C	1.232 €	
5301049	Contador de consumo	370 €	
200006	Caudalímetro	85 €	
<b>SET FILTRAJE</b>			
5301050	Manta filtrante PREFILTRO	Obligatorio en combinación G4/M5/F7	118 €
5301051	Filtro G4 (60% eficacia)	Lavable	322 €
5301052	Filtro M5 (ePM10)		622 €
5301053	Filtro F7 (ePM1)		773 €
1401039	Filtro recirculación F7 (ePM1)		367 €
<b>DIFUSORES</b>			
5301039	Optimizador difusor de aire standar	Azul (RAL 7462)	1.053 €
5301054		Verde (RAL 6024)	
5301055		Gris polvo (RAL 7037)	
5301021	Optimizador difusor de aire 4S	Azul (RAL 7462)	4.351 €
5301056		Verde (RAL 6024)	
5301057		Gris polvo (RAL 7037)	
5301095	Optimizador difusor boquilla 160°	Azul (RAL 7462)	4.225 €
5301096		Verde (RAL 6024)	4.430 €
<b>ACCESORIOS</b>			
5301058	Kit ensamblaje estándar (tapajuntas)		3.049 €
5301059	Kit ensamblaje estándar (tapajuntas) - paneles		554 €
5301060	Compuerta (incl. actuador)		787 €
5301061	Conducto 600x600mm L=1000 mm		563 €
5301062	Pieza de transformación 600x600 mm a Ø 630 mm		260 €
5301063	IntrCooll Std. (C) - Cubierta intemperie		260 €
5301064	IntrCooll Std. (C) - Kit de demostración		3.024 €
<b>TERMOSTATOS</b>			
901214	Programable	24VDC / Modbus RTU	390 €
901212	No Programable	24VDC / Modbus RTU	286 €
<b>SISTEMA DE COMUNICACIÓN</b>			
901257	OxyConnect Gateway	Excl. 24VDC power supply	3.822 €
901383	Fuente alimentación TDK-Lambda DRL60-24-1	Máx. 8 termostatos	157 €
<b>TRAMOS INSTALACIÓN</b>			
1903052	SS conexión codo flexible 3/4" (F) L=500 mm	90°	53 €
1903062	SS conexión codo flexible 3/4" (F) L=800 mm	90°	62 €
5301085	Protección antihielo - válvula 1" de bola 3 vías	Válvula 3 vías NA. - 1" (F)	1.134 €



## 1.3.D.- Tarifa de precios accesorios TECNA OXYCOM, modelo INTRCOOL PLUS

Código	Producto		Precio €/unidad
<b>OPCIONALES</b>			
5301047	Generador de dióxido de cloro		694 €
5301048	Esterilizador de agua UV-C		1.232 €
5301049	Contador de consumo		370 €
200006	Caudalímetro		70 €
<b>SET FILTRAJE</b>			
5301069	Manta filtrante PREFILTRO	Obligatorio en combinación G4/M5/F7	238 €
5301070	Filtro G4 (60% eficacia)	Lavable	580 €
5301071	Filtro M5 (ePM10)		1.747 €
5301072	Filtro F7 (ePM1)		1.938 €
5301073	Filtro recirculación F7 (ePM1)		734 €
<b>DIFUSORES</b>			
5301041	Optimizador difusor de aire standar	Azul (RAL 7462)	1.882 €
5301074		Verde (RAL 6024)	
5301075		Gris polvo (RAL 7037)	
5301093	Optimizador difusor boquilla 160°	Azul (RAL 7462)	6.493 €
5301094		Verde (RAL 6024)	6.726 €
<b>ACCESORIOS</b>			
5301076	Kit ensamblaje estándar (tapajuntas)		4.533 €
5301077	Kit ensamblaje estándar (tapajuntas)-paneles XE	Aislado	1.100 €
5301079	Caja de Ventilación Natural		7.801 €
5301078	Compuerta	Para caja NV/ Kit ensamblaje	1.190 €
5301080	Modulo HR de recuperación calor (incl.	3 compuertas / 2 actuadores	9.738 €
5301081	Conducto 600x600 mm L=1000 mm		829 €
5301082	Pieza de transformación 600x600 mm a Ø 630 mm		333 €
5301083	IntrCooll Std. (C) - Cubierta intemperie		319 €
5301084	IntrCooll Std. (C) - Kit de demostración		3.791 €
<b>TERMOSTATOS</b>			
901214	Programable	24VDC / Modbus RTU	378 €
901212	No Programable	24VDC / Modbus RTU	286 €
<b>SISTEMA DE COMUNICACIÓN</b>			
901257	OxyConnect Gateway	Excl. 24VDC power supply	3.822 €
901383	Fuente alimentación TDK-Lambda DRL60-24-1	Máx. 8 termostatos	157 €
<b>TRAMOS INSTALACIÓN</b>			
1903052	SS conexión codo flexible 3/4" (F) L=500 mm	90°	53 €
1903062	SS conexión codo flexible 3/4" (F) L=800 mm	90°	62 €
5301085	Protección antihielo - válvula 1" de bola 3 vías	Válvula 3 vías NA. - 1" (F)	1.134 €

## 2- Evaporativos portátiles profesionales

### 2.1.- Evaporativos portátiles serie MOVILCOOL



La amplia gama de acondicionadores **Evaporativos portátiles** están pensados para climatizar locales desde 30 hasta 150 m<sup>2</sup>. Talleres, carpas, terrazas, cocinas, restaurantes, pastelerías, floristerías, cafeterías y cualquier tipo de negocio.

Los acondicionadores evaporativos portátiles profesionales son una alternativa de muy bajo consumo y muy saludable que funcionan con puertas y ventanas abiertas proporcionando un aire fresco, limpio, filtrado y lavado.

#### Ventajas:

- Importante ahorro energético.
- Nula instalación - unidades PORTÁTILES
- Bajo costo de mantenimiento
- Mejora la calidad del aire interior.
- Utiliza elementos reciclables: agua, madera, cartón
- No utiliza CFC's
- Reduce las emisiones de CO<sub>2</sub>

#### Tarifa de Precios Evaporativos Portátiles Serie MOVILCOOL TECNA

							
Modelo	MOVILCOOL KT-24	MOVILCOOL KT-18	MOVILCOOL KT-12	MOVILCOOL KT-9	MOVILCOOL KT-6	MOVILCOOL KT-5	MOVILCOOL KT-4
Códigos	381600KT24	381600KT18	381600KT12	381600KT09	381600KT06	381600KT05	381600KT04
Caudal (m <sup>3</sup> /h)	23.500	18.000	12.000	9.000	6.000	5.000	4.000
Diámetro Ventilador (mm)	900	760	600	545	520	160	140
Panel de Control	Panel LCD, y mando a distancia	Panel LCD, y mando a distancia	Panel LCD, y mando a distancia	Panel LCD, y mando a distancia	Panel LCD, y mando a distancia	Interruptores	Interruptores
Motor 220-240V/50	Monofásico, con 3 velocidades	Monofásico, con 3 velocidades	Monofásico, con 3 velocidades	Monofásico, con 3 velocidades	Monofásico, con 3 velocidades	Monofásico, con 3 velocidades	Monofásico, con 3 velocidades
Potencia motor (W)	1100	700	440	370	290	250	105
Nivel Sonoro (dbA)	58-64-68	58-64-68	55-60-65	53-58-63	52-56-62	54-57-60	54/55/58
Velocidades Ventilador	3 Velocidades						
Area Climatizada (m2)	150-280	150-200	70-100	50-100	30-50	30-40	20-25
Capacidad del Depósito de Agua (l.)	96	60	70	55	60	45	33
Consumo de Agua (l/h)	12-16	10-15	8-10	6-8	4-6	3-4	2-3
Alimentación de agua	Todos los modelos se pueden llenar de agua manualmente o por medio de una manguera flexible						
Peso Kgs. Bruto/neto	80/70	75/62	51/44	43/38	36/32	19/17	12
Dimensiones (L*D*H), mm.	1.120x720x1.650	1.120x720x1.500	925x580x1.440	870x480x1.380	860x500x1.400	680x425x1.050	500x365x975
PRECIO P.V.P. (IVA no incluido)	<b>1.600 €</b>	<b>1.420 €</b>	<b>998 €</b>	<b>750 €</b>	<b>630 €</b>	<b>350 €</b>	<b>216 €</b>

STOCK ENTREGA INMEDIATA

## 2.2.- Evaporativos portátiles gama profesional COOLVENT

Los evaporativos portátiles **COOLVENT** son una magnífica alternativa ecológica y saludable al aire acondicionado por refrigeración. Instalados en ambientes domésticos y con puertas y ventanas abiertas consiguen un confort térmico proporcionando un aire fresco, limpio, filtrado y lavado.

Por otra parte, el consumo eléctrico es muy inferior al sistema tradicional de aire acondicionado con un importante ahorro energético.

### Tarifa de precios evaporativos profesionales portátiles

	Evaporativos portátiles			Evaporativos de pared		
						
<b>Modelo</b>	<b>XZ10-18Y-1</b>	<b>XZ13-080</b>	<b>KT4500</b>	<b>FAB10-EQ3</b>	<b>FAB07-EQ3</b>	<b>XZ-13-060C</b>
<b>Código</b>	38XZ1018Y1	380XZ13080	38160KT045	38FAB10EQ3	380FAB07EQ	380XZ13060
<b>Caudal (m³/h)</b>	18.000	8.000	4.500	10.000	7.000	6.000
<b>Velocidad</b>	Velocidad regulable	3 Velocidades	3 Velocidades	3 Velocidades	3 Velocidades	3 Velocidades
<b>Potencia (kw)</b>	1,1	0,38	0,12	0,55	0,28	0,25
<b>Dimensiones (mm)</b>	1100x1100x1350	850x465x1400	620x400x920	1005x610x1000	840x520x1000	1180x820x465
<b>Peso neto (kg)</b>	87	32	19	39	35	30
<b>Voltaje (V/Hz)</b>	220V/50Hz	220V/50Hz	220V/50Hz	220V/50Hz	220V/50Hz	220V/50Hz
<b>Capacidad depósito (l.)</b>	40	57	41	30	30	10
<b>Area Climatizada (m²)</b>	150-200	40-80	20-30	50-70	25-50	50-70
<b>Control:</b>	Pantalla táctil LCD y control remoto	Control Automático	Control manual	Control Automático y remoto	Control Automático y remoto	Control Automático y remoto
<b>Tipo de ventilador</b>	Axial	Axial	Axial	Axial	Axial	Axial
<b>Nivel sonoro(dB):</b>	≤68	≤62	≤65	≤65	≤62	≤60
<b>PRECIO P.V.P. (IVA no incluido)</b>	<b>1.960 €</b>	<b>680 €</b>	<b>320 €</b>	<b>985 €</b>	<b>870 €</b>	<b>740 €</b>

STOCK ENTREGA INMEDIATA





### 3- Evaporativos portátiles domésticos y comerciales

Los evaporativos portátiles domésticos COOLVENT son una magnífica alternativa ecológica y saludable al aire acondicionado por refrigeración.

Instalados en ambientes domésticos y con puertas y ventanas abiertas consiguen un confort térmico proporcionando un aire fresco, limpio, filtrado y lavado.

Por otra parte, el consumo eléctrico es muy inferior al sistema tradicional de aire acondicionado con un importante ahorro energético.

#### Tarifa de precios evaporativos portátiles y domésticos

					
Modelo	KTD-1600	KTD-2500	KTC-2500	KTC-4500 Doble salida	XZ13-050
Código	38KTD01600	38KTD02500	38KTC02500	38KTC04500	380XZ13050
Caudal (m <sup>3</sup> /h)	1600	2500	2500	4500	5000
Tensión (V)	220/50Hz	220/50Hz	220/50Hz	220/50Hz	220/50Hz
Potencia motor (W)	220	100	220	280	250
Ventilador centrífugo de doble turbina	Sí	Sí	Sí	Sí	No (axial)
Velocidades del ventilador	4	4	4	4	3
Swing	automático	automático	automático	automático	-
Nivel sonoro (dBA)	<45	<40	<42	<42	<60
Capacidad depósito (Litros)	30	20	45	45	69
Control remoto	Sí	Sí	Sí	Sí	Sí
Ionizador	Sí	Sí	Sí	Sí	No
Dimensiones (mm)	400x350x920	300x390x950	470x380x870	470x380x1270	1330x620x450
Precio € / Unidad	<b>275 €</b>	<b>285 €</b>	<b>360 €</b>	<b>535 €</b>	<b>550 €</b>

STOCK ENTREGA INMEDIATA



- |  |     |
|--|-----|
| 1. Aerodisipadores TECNA SABIANA                                     | 180 |
| 2. Aerodisipadores de calor para instalaciones solares TECNATHERM AC | 181 |

*Los energías más limpias aprovechan los recursos del modo más eficiente*

# 1- Aerodisipadores TECNA SABIANA



## Aerodisipadores TECNA SABIANA

Los aerotermos para disipación de calor TECNA SABIANA ATLAS, en instalaciones solares, están fabricados en chapa galvanizada.

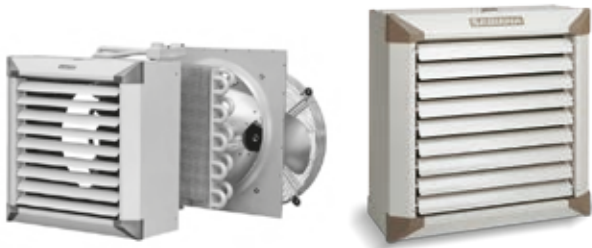

La batería está fabricada con aletas de aluminio y tubos de acero de gran espesor a (1 mm) y gran diámetro (22 mm) que consiguen una robustez y duración excepcional con óptima aportación del caudal de aire al rendimiento térmico y elevado confort ambiental.

El gran diámetro del tubo reduce la pérdida de carga de las instalaciones de agua, lo que significa una bomba más pequeña.

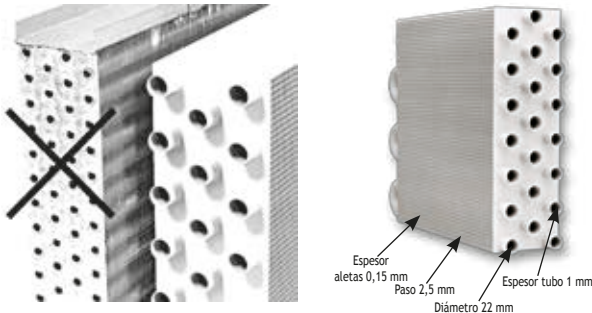

### Características principales

- Proyección horizontal o vertical
  - Carcasa desmontable de chapa de acero galvanizada y prebarnizada.
  - Batería de calor en paquete con aletas de aluminio y tubo de acero de cobre.
  - De 22 a 58 kW en 6 tamaños
  - Doble velocidad 4/6 polos (1400-900 r.p.m.) del tamaño 5 al 6 y de 6/8 polos (900-700 r.p.m.) del tamaño 5 al 10, con protección IP 44, aislamiento clase B.
- Electroventilador helicoidal compuesto de ventilador de aluminio, soporte elástico, rejilla de protección y motor trifásico cerrado 400 V/50Hz. silencioso.
  - Disponibles en versión con motor ECM INVERTER

### Límites de empleo:

Con agua: Temperatura máxima: 170°C. Presión de trabajo máxima: 16 bar, Presión de prueba: 30 bar

### Dimensiones y pesos

#### Serie ATLAS

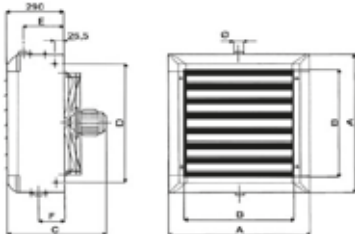

TAMAÑO	A	B	C	D	E	F	Ø	PESO Kg			CONTENIDO AGUA LITROS		
								1R	2R	3R	1R	2R	3R
5	688	552	488	591	220	130	1 1/4"	33	40	44	3,0	6,0	9,0
6	742	606	513	645	220	130	1 1/4"	38	46	51	3,5	7,0	10,5
7	793	657	560	696	210	140	1 1/2"	46	55	61	4,3	8,2	12,3
8	900	764	575	803	210	140	1 1/2"	55	66	73	5,8	11,1	16,6
9	1010	874	595	913	210	140	1 1/2"	65	79	88	7,6	14,5	21,8
10	1117	980	640	1020	210	140	2"	79	95	106	9,6	18,2	27,3

### COEFICIENTES CORRECCIÓN DE POTENCIA PARA DISTINTAS MEZCLAS DE GLICOL

GLICOL %	0	10	20	30	40	50
F1	1	0,97	0,95	0,92	0,89	0,87

### Tarifa de precios aerotermos a agua TECNA SABIANA ATLAS

Las potencias indicadas están calculadas con las siguientes condiciones de funcionamiento AGUA 90/60 °C Tª Entrada de Aire = +40°C, versión 4/6 polos o 6/8 polos 2 velocidades. Motores trifásicos 400V-50 Hz, Protección IP55.

Tamaño	Modelo Serie ATLAS	Código	Potencia Térmica (w) Vel. Alta/Baja.	Caudal (m³/h) Alta /Baja	Potencia motor Watos	Nivel Sonoro dB (A)	Precio €	Soporte Mural AMP/HMP PRECIO €
5	46A53SX	4800008045	22578	5400	350	66	870 €	80 €
6	46A63SX	4800008046	29049	7000	350	69	961 €	80 €
7	68A73SX	4800008057	26076	5200	400	65	1.366 €	97 €
8	68A83SX	4800008058	35457	7000	550	67	1.622 €	106 €
9	68A93SX	4800008059	48177	9500	750	68	1.860 €	117 €
10	68A103SX	4800008060	57876	11400	1100	71	2.217 €	133 €

NOTA 1: Los aerotermos monofásicos tienen un suplemento de 24 € y deben elegir entre la velocidad alta y la velocidad baja.

NOTA 2: Los aerotermos llevan protección IP55, siendo necesaria la instalación de un tejadillo para protección de lluvia.

STOCK PARA ENTREGA INMEDIATA.

## 2- Aerodisipadores de calor para instalaciones solares TECNATHERM AC

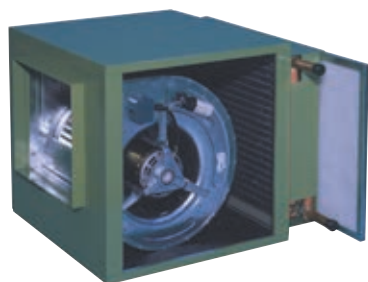

Los aerotermos **TECNATHERM AC** son un potente dispositivo de disipación de calor dentro de los sistemas solares térmicos. Disipan calor mediante el procedimiento de integrar en el circuito hidráulico las conexiones a la batería de alto rendimiento que incorporan nuestros aerotermos. Cuando los sensores de temperatura del sistema detectan que se ha superado la temperatura de seguridad, ante el riesgo de sobrecalentamiento, parte del fluido se desvía hacia otro circuito de tuberías integrado en el sistema general. En este punto es donde se enfría el líquido mediante el sistema aerotermo, expulsando el sobrante de calor al aire exterior.

Los sistemas de disipación **TECNATHERM AC** prolongan la vida útil de las instalaciones, eliminan las intervenciones por mantenimiento correctivo y evitan que en la instalación se produzcan saltos térmicos superiores a 60°C entre la temperatura ambiente y la del colector o que se produzcan presiones elevadas y pérdidas de fluido calor-portante, obligando a su reposición.

### Tarifa de precios aerodisipadores de calor TECNATHERM AC

Condiciones de agua: 90/70°C

Modelo	Código	Caudal aire m³/h	Caudal agua l/h	Temperatura ambiente mb.	Potencia disipación Kcal/h. (kW)	Pe mm. c.d.a.	Perdida de carga m.c.a. (Batería)	Conexión agua	dB (A)	Dimensiones AxLxH	Precio €/unidad
AC-7 de 1/10 CV	2507000002	1.000	425	+20°	8.500 (9,9)	10	0,32	1/2" Gas H	37	450x520x360	555 €
			315	+30°	6.050 (7,0)						
			200	+40°	3.100 (3,6)						
AC-9 de 1/6 CV	2509000001	1.900	800	+20°	16.000 (18,6)	8	0,5	1/2" Gas H	48	560x560x460	637 €
			570	+30°	10.800 (12,5)						
			290	+40°	4300 (5,0)						
AC-10 de 1/3 CV	2510000001	3.000	1.230	+20°	24.600 (28,6)	9	1,2	1/2" Gas H	51	600x650x500	683 €
			930	+30°	18.600 (21,6)						
			610	+40°	12.200 (14,2)						
AC-12 de 3/4 CV	2512000001	5.000	2.100	+20°	42.000 (48,8)	12	0,2	Tubo 22 mm	57	680x700x600	953 €
			1.810	+30°	36.000 (41,8)						
			1.450	+40°	29.200 (33,9)						
AC-12 de 1.5 CV Trifásico	2512000002	7.000	2.680	+20°C	53.500(62,2)	20	0,25	Tubo 22 mm	58	680x700x600	1.283 €
			2.230	+30°	44.000 (51)						
			1.730	+40°	34.000 (39,4)						

T 110 100 90 80 70 60

K 1.29 1.14 1 0.89 0.78 0.69

Coefficiente de corrección "K" para agua a diferentes temperaturas (At = 20°C)

**EN STOCK PARA ENTREGA INMEDIATA.**

### Accesorios

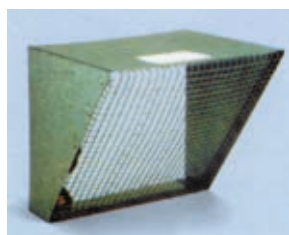

Visera antipájaros

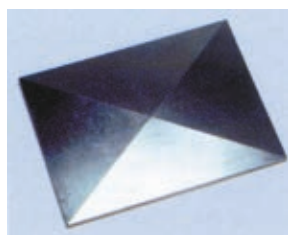

Tejadillo intemperie

Modelo	Visera precios €	Código	Tejadillo precios €	Código
AC-7	46 €	2301000700	31 €	2301000007
AC-9	57 €	2301000900	36 €	2301000009
AC-10	62 €	2301001000	41 €	2301000010
AC-12	72 €	2301001200	46 €	2301000012

"Juntarse es un comienzo,  
permanecer unidos un progreso,  
trabajar en equipo es un éxito"





*Eficiencia energética  
en humedad del aire  
como fuente de salud*

## Humidificación, deshumidificación



1. Humidificadores de vapor por electrodos	184
2. Humidificadores de vapor por resistencias	189
3. Humidificadores centrífugos	191
4. Deshumidificadores	193
5. Deshumidificadores portátiles industriales	196
6. Deshumidificadores residenciales y comerciales	198

# 1- Humidificadores de Vapor por Electrodo

## 1.1- Humidificador TECNA NORDMANN RC-DC4

El humidificador TECNA NORDMANN RC-DC4 es capaz de producir entre 2 y 4 Kg de vapor por hora y es ideal para habitaciones, oficinas, clínicas, despachos, etc.

Tiene una presentación elegante en dos versiones: mural (RC) para humidificación directa en el ambiente y para conductos (DC)



### Simple y fiable:

Incluso aquellos sin conocimientos técnicos encontrarán el Nordmann RC4/DC4 fácil de usar y manipular. La tapa protectora completamente desmontable facilita el intercambio del cilindro.

Todas las partes eléctricas y electrónicas están protegidas de tal modo que se evita cualquier riesgo cuando se manipula el cilindro de vapor.

### Versátil:

El Nordmann RC4/DC4 satisface todo tipo de demandas: Complementando sistemas de ventilación o directamente humidificando laboratorios, salas de conferencias, almacenes, oficinas, humidores, salas de refrigeración, bodegas de vino o galerías.

### Compacto y discreto:

Gracias a su moderno diseño, pequeñas dimensiones y conexiones de red ocultas -a petición del cliente-, el Nordmann RC4/DC4 encaja en cualquier ambiente, tanto industrial como particular.

### Económico:

El Nordmann RC4/DC4 evapora agua normal de grifo sin tratar, con un alto nivel de eficacia. La gestión integrada del agua se asegura de que en los procesos de descalcificación sólo se requiera una pequeña cantidad de agua adicional.

### Completamente inalámbrico:

Un radio sensor opcional de humedad mide y transmite la señal del sensor de forma inalámbrica al Nordmann RC4/DC4. La unidad ajusta automáticamente su capacidad según la demanda.

## Tarifa de Precios Humidificadores de Vapor por Electrodo TECNA NORDMANN RC-DC4

Modelo	Código	Capacidad (Kg/h)	Aplicación	Descripción	Precio € /Unidad
RC4 S	5905130009	2	Directo	Con ventilador integrado y pasa-cables	1.685 €
RC4 S	5905130010	2	Directo	Con ventilador integrado, conexiones de manguera posteriores (ocultas)	1.700 €
DC4 S	5905130011	2	Conducto	Versión para conducto con pasa-cables	1.600 €
DC4 S	5905130012	2	Conducto	Versión para conducto con conexiones de manguera posteriores (ocultas)	1.615 €
RC4	5905130001	4	Directo	Con ventilador integrado y pasa-cables	1.685 €
RC4	5905130002	4	Directo	Con ventilador integrado, conexiones de manguera posteriores (ocultas)	1.700 €
DC4	5905130003	4	Conducto	Versión para conducto con pasa-cables	1.600 €
DC4	5905130004	4	Conducto	Versión para conducto con conexiones de manguera posteriores (ocultas)	1.615 €

\*Todos los modelos 230V/1- /50...60 Hz

\* Dimensiones de todos los modelos Ancho (265 mm.) x Alto (650 mm.) x Fondo (175 mm.)

\* Unidad básica para control todo/nada que incluye cilindro de vapor consumible, tornillería necesaria, abrazaderas para manguera, manguera de desagüe y manguito de entrada de agua.

\* Consultar accesorios en sección 1.5- ACCESORIOS HUMIDIFICADORES TECNA NORDMANN ( Mangueras de vapor / Condensados , Lanzas de distribución de vapor, Sensores de humedad, Higrostats y controladores).

\* PLAZO DE ENTREGA ESTIMADO 3/4 SEMANAS.

## 1.2- Humidificador TECNA NORDMANN ES 4

El humidificador **TECNA NORDMANN ES4** genera vapor esterilizado, higiénico y sin olores. Disponible en siete prácticos niveles de potencia y en dos tamaños diferentes, el humidificador NORDMANN ES4 es capaz de producir entre 5 y 65 kg de vapor por hora.



### Duradero y resistente

El acabado de alta calidad garantiza una larga vida de uso. La robusta carcasa galvanizada en caliente contiene el testado cilindro de NORDMANN. Todo esto lo convierte en una solución fiable y asequible.

### Fácil instalación

El frontal extraíble facilita el acceso a todos los componentes. Los trabajos de instalación y mantenimiento resultan rápidos y sencillos.

### Características principales

Unidad básica para funcionamiento todo / nada o posible 0... 10 Velocidades a través de un controlador externo. LED multi-indicador de funcionamiento.

Consiste en un generador de vapor completo con cilindro de vapor desechable, carcasa en acero con recubrimiento galvanizado.

Con capacidad de vapor definida, y tensión de control estándar 230V/1~/50...60 Hz.

Incluye material para montaje sencillo y rápido a pared.

## Tarifa de Precios Humidificadores de Vapor por Electrodo TECNA NORDMANN ES 4

Modelo	Código	Capacidad (Kg/h)	Descripción	Dimensiones Ancho / Alto / Fondo (mm.)	Precio € /Unidad
ES 4 / 522	5905190000	5	1 x 230 V	377 / 612 / 279	1.095 €
ES 4 / 524	5905190001	5	2 x 400 V	377 / 612 / 279	1.095 €
ES 4 / 532	5905190002	5	3 x 230 V	377 / 612 / 279	1.095 €
ES 4 / 534	5905190003	5	3 x 400 V*	377 / 612 / 279	1.095 €
ES 4 / 822	5905190004	8	1 x 230 V	377 / 612 / 279	1.275 €
ES 4 / 824	5905190005	8	2 x 400 V	377 / 612 / 279	1.275 €
ES 4 / 832	5905190006	8	3 x 230 V	377 / 612 / 279	1.275 €
ES 4 / 834	5905190007	8	3 x 400 V*	377 / 612 / 279	1.275 €
ES 4 / 1532	5905190008	15	3 x 230 V	377 / 612 / 279	1.425 €
ES 4 / 1534	5905190009	15	3 x 400 V*	377 / 612 / 279	1.425 €
ES 4 / 2362	5905190010	23	3 x 230 V	492 / 670 / 351	1.600 €
ES 4 / 2364	5905190011	23	3 x 400 V*	492 / 670 / 351	1.600 €
ES 4 / 3262	5905190012	32	3 x 230 V	492 / 670 / 351	1.680 €
ES 4 / 3264	5905190013	32	3 x 400 V*	492 / 670 / 351	1.680 €
ES 4 / 4564	5905190014	45	3 x 400 V*	492 / 670 / 351	1.950 €
ES 4 / 6564	5905190015	65	3 x 400 V*	492 / 670 / 351	2.390 €

\* Tensión 3 x 400 V por defecto. Tensiones trifásicas de 380 V, 415 V, 440 V, 460 V, 480 V y 500 V bajo pedido.

\*\* Consultar accesorios en sección 1.5-ACCESORIOS HUMIDIFICADORES TECNA NORDMANN (Unidad ventiladora para humidificación directa a sala, Mangueras de vapor / Condensados, Lanzas de distribución de vapor, Sensores de humedad, Higrostats y controladores).

\* PLAZO DE ENTREGA ESTIMADO 3/4 SEMANAS.

### 1.3- Humidificador TECNA NORDMANN AT4

Los humidificadores **TECNA NORDMANN AT4** generan vapor estéril, higiénico y sin olores. Caracterizado por su innovación tecnológica, produce de 5 a 130 Kg. de vapor por hora, cubriendo las necesidades de cualquier sistema de calidad de aire.



#### Auto-limpieza SC



El sistema patentado de autolimpieza SC previene la formación de costras calizas en los electrodos y paredes del cilindro. Estas son eliminadas de forma sencilla gracias a la bomba de purga, lo que se traduce en una mayor fiabilidad y menor mantenimiento.

#### Gestión inteligente de agua

El regulador de agua se ajusta automáticamente a las condiciones locales de agua, disminuyendo el consumo. Fácil instalación con el módulo de control separado, fácil accesibilidad y conexiones externas de vapor y agua, el sistema no puede ser mas sencillo de instalar.

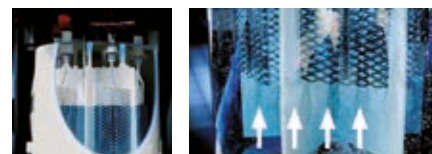

#### Características principales

Humidificador de electrodos completamente automático con posibilidad de control todo/nada y proporcional. Display gráfico de 3" con niveles de programa, servicio e información. Posibilidad de conexión a través de protocolo Modbus.

Controlador de humedad y sistema SC de autolimpieza para prolongar la vida de los cilindros integrados. Estructura en acero galvanizado.

Capacidad de vapor definida, tensión de control: 230 V/1~/50-60 Hz. Unidad completamente cableada y montada.

Incluido: material para montaje a pared, 0.5 metros de manguera de condensados y manguito de 1 metro para suministro de agua.

#### Tarifa de Precios Humidificadores de Vapor por Electrodos TECNA NORDMANN AT4

Modelo	Código	Capacidad (Kg/h)	Descripción	Dimensiones Ancho / Alto / Fondo (mm.)	Precio € /Unidad
AT4 / 522	5905160012	5	1 x 230 V	388 / 575 / 255	1.695 €
AT4 / 524	5905160010	5	2 x 400 V	388 / 575 / 255	1.695 €
AT4 / 532	5905160014	5	3 x 230 V	388 / 575 / 255	1.695 €
AT4 / 534	5905160000	5	3 x 400 V*	388 / 575 / 255	1.695 €
AT4 / 822	5905160013	8	1 x 230 V	388 / 575 / 255	1.940 €
AT4 / 824	5905160011	8	2 x 400 V	388 / 575 / 255	1.940 €
AT4 / 832	5905160015	8	3 x 230 V	388 / 575 / 255	1.940 €
AT4 / 834	5905160001	8	3 x 400 V*	388 / 575 / 255	1.940 €
AT4 / 1532	5905160016	15	3 x 230 V	468 / 620 / 345	2.210 €
AT4 / 1534	5905160002	15	3 x 400 V*	468 / 620 / 345	2.210 €
AT4 / 2362	5905160017	23	3 x 230 V	468 / 620 / 345	2.450 €
AT4 / 2364	5905160003	23	3 x 400 V*	468 / 620 / 345	2.450 €
AT4 / 3262	5905160018	32	3 x 230 V	563 / 640 / 354	2.715 €
AT4 / 3264	5905160004	32	3 x 400 V*	563 / 640 / 354	2.715 €
AT4 / 4564	5905160005	45	3 x 400 V*	563 / 640 / 354	3.120 €
AT4 / 4662	5905160019	46	3 x 230 V	966 / 640 / 354	3.120 €
AT4 / 6462	5905160020	64	3 x 230 V	966 / 640 / 354	3.760 €
AT4 / 6464	5905160006	64	3 x 400 V*	966 / 640 / 354	3.760 €
AT4 / 6564	5905160007	65	3 x 400 V*	563 / 640 / 354	3.760 €
AT4 / 9064	5905160008	90	3 x 400 V*	966 / 640 / 354	4.775 €
AT4 / 13064	5905160009	130	3 x 400 V*	966 / 640 / 354	5.820 €

\* Tensión 3 x 400 V por defecto. Tensiones trifásicas de 380 V, 415 V, 440 V, 460 V, 480 V y 500 V bajo pedido.

\*\* Consultar accesorios en sección 1.5-ACCESORIOS HUMIDIFICADORES TECNA NORDMANN (Unidad ventiladora para humidificación directa a sala, Mangueras de vapor / Condensados, Lanzas de distribución de vapor, Sensores de humedad, Higrostats y controladores).

\* PLAZO DE ENTREGA ESTIMADO 3 / 4 SEMANAS.

## 1.4- Humidificador para baños turcos TECNA NORDMANN AT4D

El humidificador para baños turcos **TECNA NORDMANN AT4D** es un generador de vapor de altas prestaciones. Fiable, versátil y sencillo de manejar. Con Auto-limpieza integrada..

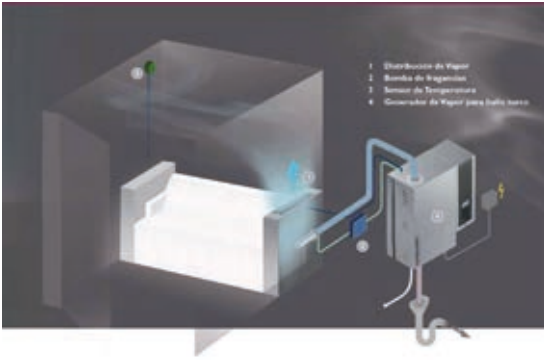

### Alto rendimiento

La serie **NORDMANN AT4D** genera vapor estéril, higiénico y sin olores. Con control de temperatura autoregurable, tecnología innovadora produciendo de 5 a 65 Kg de vapor por hora, y una extensa gama de accesorios que cumple con todas las especificaciones requeridas para el funcionamiento seguro de un baño turco de altas prestaciones.

### Fácil instalación

Con el módulo de control separado, fácil accesibilidad y conexiones externas de vapor y agua, el sistema no puede ser más sencillo de instalar.

### Gestión inteligente de agua

El regulador de agua se ajusta automáticamente a las condiciones locales de agua, disminuyendo el consumo.

### Manejo sencillo

Un gran display de tres pulgadas facilita el acceso a importantes parámetros de configuración como la temperatura, iluminación, la ventilación en cabina y la inyección de perfumes.



### Control remoto hasta 1.2 Km

En Hoteles, Clubs de belleza y complejos con Spa, se puede disponer de un control sencillo del generador de vapor desde la recepción o cualquier puesto remoto.

### Panel táctil

Con acceso directo al control de la temperatura específica, iluminación e inyección de fragancias. Los intervalos pueden ser definidos de una manera sencilla y rápida vía el panel táctil para encastrar de NORDMANN.



### Sistema de gestión de edificios

El AT4 se integra con la tecnología de gestión existente en la instalación haciendo uso del estándar Modbus. Si se prefiere, los generador de vapor se pueden conectar en red vía @Link a BACnet/IP y LonWorks.



\* PLAZO DE ENTREGA ESTIMADO 3/4 SEMANAS.

\*\* Para ampliar información consultar en [www.tecna.es](http://www.tecna.es) ó a nuestro departamento técnico.

## 1.5- Accesorios Humidificadores por electrodos TECNA NORDMANN

## Tarifa de Precios de Accesorios Humidificadores TECNA NORDMANN RC / DC4, ES4, AT4.

Código	Descripción	Precio € /Unidad
<b>VENTILADOR HUMIDIFICACIÓN DIRECTA EN SALA</b>		
<b>Montado sobre la unidad:</b>		
FAN4 N S 8 D	Ventilador para 5 y 8 kg/h	870 €
FAN4 N M 15 D	Ventilador para 15kg/h	925 €
FAN4 N M 23 D	Ventilador para 23kg/h	925 €
<b>Montado en pared:</b>		
FAN4 N S 8 W	Ventilador para 5 y 8 kg/h	870 €
FAN4 N M 15 W	Ventilador para 15kg/h	925 €
FAN4 N M 23 W	Ventilador para 23kg/h	925 €
FAN4 N L 32 W	Ventilador para 32kg/h	1.325 €
FAN4 N L 45 W	Ventilador para 45kg/h (Instalaciones con un ventilador)	1.380 €
FAN4 N L 65 W	Ventilador para 45 y 65 kg/h (instalaciones con 2 ventiladores)	1.380 €
<b>MANGUERAS VAPOR Y CONDENSADOS</b>		
DS22	Manguera de vapor 31/22mm (Unidades hasta 8 kg/h)	44 €
DS22	Longitud por metro	880 €
	Rollo de 20m	
	Abrazaderas de manguera DS22, set de 2	12 €
DS35	Manguera de vapor 46/35mm (Unidades a partir de 15kg/h)	73 €
DS35	Longitud por metro	1.450 €
	Rollo de 20m	
FIT-UNO-S	Abrazaderas de manguera DS35, set de 2	26 €
KS10	Manguera condensados 12/8 mm (Longitud por metro)	6 €
Z261 3/8" / 1/2"	Filtro de entrada de agua	100 €
<b>LANZAS DISTRIBUCIÓN VAPOR</b>		
<b>Sólo para unidades de capacidad 5 - 8 kg/h</b>		
41-200	horizontal L = 200 mm	130 €
41-350	horizontal L = 350 mm	142 €
41-500	horizontal L = 500 mm	150 €
41-650	horizontal L = 650 mm	160 €
41-800	horizontal L = 800 mm	170 €
41-1000	horizontal L = 1000 mm	215 €
41-1200	horizontal L = 1200 mm	265 €
<b>Sólo para unidades de capacidad 15-130 kg/h</b>		
71-200	horizontal L = 200 mm	135 €
71-350	horizontal L = 350 mm	145 €
71-500	horizontal L = 500 mm	160 €
71-650	horizontal L = 650 mm	195 €
71-800	horizontal L = 800 mm	220 €
71-1000	horizontal L = 1000 mm	235 €
71-1200	horizontal L = 1200 mm	270 €
71-1500	horizontal L = 1500 mm	295 €
71-1800	horizontal L = 1800 mm	380 €
71-2000	horizontal L = 2000 mm	440 €
71-2300	horizontal L = 2300 mm	470 €
71-2500	horizontal L = 2500 mm	492 €
Adapter 41	Para montaje en vertical series 41	85 €
Adapter 71	Para montaje en vertical series 71	93 €
<b>CONTROL Y REGULACIÓN</b>		
NDC	Sensor de humedad para conducto 0-10V	295 €
NRC	Sensor de humedad para habitación 0-10V	235 €
NHD	Humidostato para conducto On/off con display	255 €
NHR	Humidostato para habitación On/Off digital	175 €
HBN	Humidostato para conducto On/Off Analógico	500 €
HSN	Humidostato para habitación On/Off Analógico	160 €
NDP	Sensor de humedad para conducto NDC con controlador PI externo	530 €
NRP	Sensor de humedad para habitación con controlador PI integrado	330 €
	Tensión de alimentación externa de 24V para ES4	95 €



Ventilador FAN4

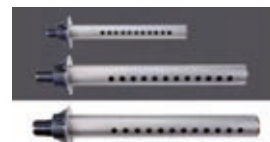

Lanzas distribución de vapor

para DS 22
para DS 22
para DS 22
para DS 22
para DS 22
para DS 22
para DS 22
para DS 35
para DS 35
para DS 35
para DS 35
para DS 35
para DS 35
para DS 35
para DS 35
para DS 35
para DS 35
para DS 35
para DS 35
para DS 35



Sensor de humedad con controlador PI externo

PLAZO DE ENTREGA ESTIMADO: 1/2 SEMANAS

## 2- Humidificadores de vapor por resistencias

### 2.1- Humidificador TECNA NORDMANN OMEGA PRO VE

Nuevos humidificadores por resistencias **TECNA NORDMANN OMEGA PRO VE** con capacidad de producción entre 5 y 80 Kg/h. cubriendo las necesidades de cualquier sistema de humectación de aire.

Los humidificadores de vapor **TECNA NORDMANN OMEGA PRO VE** están disponibles en distintos tamaños de carcasa (“S” y “M”), así como en equipos dobles (2x”M”) además permiten la posibilidad de humidificación directa en el ambiente y para conductos.



#### Simple y fiable:

Incluso aquellos sin conocimientos técnicos encontrarán el humidificador **TECNA NORDMANN OMEGA PRO VE** fácil de usar y manipular.

Control preciso e intuitivo que facilita una regulación precisa, lo que permite a los operadores ahorrar energía de manera significativa. El diseño cuidadosamente desarrollado, también permite una extracción fácil y rápida del tanque de agua.

#### Versátil:

Especialmente desarrollado para el uso de agua desmineralizada, con un diseño de alta calidad para un rendimiento superior y una mayor producción. Además es fácil de instalar, operar y mantener, la solución más razonable a largo plazo.

El humidificador **TECNA NORDMANN OMEGA PRO VE Nordmann**, satisface todo tipo de demandas: Complementando sistemas de ventilación o directamente humidificando laboratorios, salas de conferencias, almacenes, oficinas, salas de refrigeración, bodegas de vino o galerías y museos.

#### Gestión:

Pantalla táctil con un menú intuitivo, la unidad funciona con facilidad, proporcionando mensajes de fallos a texto completo para una mejor interacción con la unidad de vapor.

### Tarifa de precios humidificadores de vapor por resistencias TECNA NORDMANN OMEGA PRO VE

Modelo	Código	Capacidad (Kg/h)	Descripción	Dimensiones Ancho / Alto / Fondo (mm.)	Precio € /Unidad
Omega Pro / 512 S	5905200061	5	1 x 230 V	420 / 670 / 370	3.700 €
Omega Pro / 532 S	5905200082	5	3 x 230 V	420 / 670 / 370	3.700 €
Omega Pro / 534 S	5905200064	5	3 x 400 V*	420 / 670 / 370	3.700 €
Omega Pro / 812 M	5905200062	8	1 x 230 V	420 / 670 / 370	4.015 €
Omega Pro / 832 M	5905200083	8	3 x 230 V	420 / 670 / 370	4.015 €
Omega Pro / 834 M	5905200065	8	3 x 400 V*	420 / 670 / 370	4.015 €
Omega Pro / 1012 M	5905200063	10	1 x 230 V	420 / 670 / 370	4.230 €
Omega Pro / 1032 M	5905200084	10	3 x 230 V	420 / 670 / 370	4.230 €
Omega Pro / 1034 M	5905200066	10	3 x 400 V*	420 / 670 / 370	4.230 €
Omega Pro / 1632 M	5905200085	16	3 x 230 V	530 / 780 / 406	4.855 €
Omega Pro / 1634 M	5905200067	16	3 x 400 V*	530 / 780 / 406	4.855 €
Omega Pro / 2032 M	5905200086	20	3 x 230 V	530 / 780 / 406	5.315 €
Omega Pro / 2034 M	5905200068	20	3 x 400 V*	530 / 780 / 406	5.315 €
Omega Pro / 2432 M	5905200087	24	3 x 230 V	530 / 1097 / 406	5.790 €
Omega Pro / 2434 M	5905200069	24	3 x 400 V*	530 / 1097 / 406	5.790 €
Omega Pro / 3032 M	5905200088	30	3 x 230 V	530 / 780 / 406	6.510 €
Omega Pro / 3034 M	5905200070	30	3 x 400 V*	530 / 780 / 406	6.510 €
Omega Pro / 4032 M	5905200089	40	3 x 230 V	530 / 780 / 406	7.775 €
Omega Pro / 4034 M	5905200071	40	3 x 400 V*	530 / 780 / 406	7.775 €
Omega Pro / 5032 2XM	5905200090	50	3 x 230 V	2x530 / 780 / 406	9.015 €
Omega Pro / 5034 2XM	5905200072	50	3 x 400 V*	2x530 / 780 / 406	9.015 €
Omega Pro / 6032 2XM	5905200090	60	3 x 230 V	2x530 / 780 / 406	10.430 €
Omega Pro / 6034 2XM	5905200073	60	3 x 400 V*	2x530 / 780 / 406	10.430 €
Omega Pro / 8034 2XM	5905200074	80	3 x 400 V*	2x530 / 780 / 406	13.475 €

\* Tensión 3 x 400 V por defecto. Tensiones trifásicas de 380 V, 415 V, 440 V, 460 V, 480 V y 500 V bajo pedido.

\*\* Consultar accesorios en sección 1.5-ACCESORIOS HUMIDIFICADORES TECNA NORDMANN (Unidad ventiladora para humidificación directa a sala, Mangueras de vapor / Condensados, Lanzas de distribución de vapor, Sensores de humedad, Higrostats y controladores

\*PLAZO DE ENTREGA ESTIMADO 3 / 4 SEMANAS.

## 2.2.- Accesorios Humidificadores por resistencias TECNA NORDMANN OMEGA PRO VE

### Tarifa de Precios de Accesorios Humidificadores TECNA NORDMANN OMEGA PRO VE

Código	Descripción	Precio € /Unidad
<b>VENTILADOR HUMIDIFICACIÓN DIRECTA EN SALA</b>		
<b>Montado sobre la unidad:</b>		
FAN4 N S 8 D	Ventilador para 5 y 8 kg/h	870 €
FAN4 N M 15 D	Ventilador para 15kg/h	925 €
FAN4 N M 23 D	Ventilador para 23kg/h	925 €
<b>Montado en pared:</b>		
FAN4 N S 8 W	Ventilador para 5 y 8 kg/h	870 €
FAN4 N M 15 W	Ventilador para 15kg/h	925 €
FAN4 N M 23 W	Ventilador para 23kg/h	925 €
FAN4 N L 32 W	Ventilador para 32kg/h	1.325 €
FAN4 N L 45 W	Ventilador para 45kg/h (Instalaciones con un ventilador)	1.380 €
FAN4 N L 65 W	Ventilador para 45 y 65 kg/h (instalaciones con 2 ventiladores)	1.380 €
<b>MANGUERAS VAPOR Y CONDENSADOS</b>		
DS80	Manguera de vapor 46135mm (Unidades a partir de 15kg/h) Longitud por metro	89 €
DS80	Rollo de 20m	1.780 €
FIT-UNO-S	Abrazaderas de manguera DS35, set de 2	28 €
KS10	Manguera condensados 12/8 mm (Longitud por metro)	7 €
Z261 3/8" / 1/2"	Filtro de entrada de agua	100 €
<b>LANZAS DISTRIBUCIÓN VAPOR</b>		
81-200	horizontal L = 200 mm	155 €
81-350	horizontal L = 350 mm	165 €
81-500	horizontal L = 500 mm	190 €
81-650	horizontal L = 650 mm	215 €
81-800	horizontal L = 800 mm	245 €
81-1000	horizontal L = 1000 mm	275 €
81-1200	horizontal L = 1200 mm	300 €
81-1500	horizontal L = 1500 mm	400 €
81-1800	horizontal L = 1800 mm	500 €
81-2000	horizontal L = 2000 mm	575 €
81-2300	horizontal L = 2300 mm	685 €
81-2500	horizontal L = 2500 mm	820 €
Adapter 81	Para montaje en vertical series 81	98
<b>CONTROL Y REGULACIÓN</b>		
NDC	Sensor de humedad para conducto 0-10V	295 €
NRC	Sensor de humedad para habitación 0-10V	235 €
NHD	Humidostato para conducto On/off con display	255 €
NHR	Humidostato para habitación On/Off digital	175 €
HBN	Humidostato para conducto On/Off Analógico	500 €
HSN	Humidostato para habitación On/Off Analógico	160 €
NDP	Sensor de humedad para conducto NDC con controlador PI externo	530 €
NRP	Sensor de humedad para habitación con controlador PI integrado	330 €
	Tensión de alimentación externa de 24V para ES4	95 €



Ventilador FAN4



Lanzas distribución de vapor

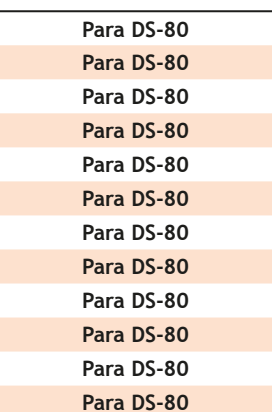

Para DS-80

Para DS-80

Para DS-80

Para DS-80

Para DS-80

Para DS-80

Para DS-80

Para DS-80

Para DS-80

Para DS-80

Para DS-80

Para DS-80



Sensor de humedad con controlador PI externo

PLAZO DE ENTREGA ESTIMADO: 1/2 SEMANAS



## 3- Humidificadores centrífugos (nebulizadores-atomizadores)

### 3.1- Unidad móvil para humidificación y refrescamiento PH

Unidad móvil, compacta y transportable ideal para aplicaciones específicas en espacios reducidos. Unidad con protección IP 56

**PH3** Este modelo produce una nebulización de calidad Extra - Fina

**PH5** Este modelo incluye una boca de descarga, que puede ser conducida con un adaptador de conducto Ø 125

**PH7** Este modelo produce la máxima capacidad de nebulización

La admisión de aire puede ser conectada con conducto de Ø 200 mm



### Tarifa de precios humidificadores centrífugos PH

Modelo	PH-3	PH-5	PH-7
Código	5903308400	5903308500	5903308200
Capacidad Atomización l/h	2,5	5,0	7,5
Caudal m³/h	280	330	390
Peso (kg)	11	11	11
Tensión (V)	230/50	230/50	230/50
Motor humectador Potencia	250	250	250
Motor bomba Tensión Potencia	14	14	14
Intensidad (A)	1,8	1,8	1,8
Precio €	1.200 €	1.300 €	1.500 €

\* PLAZO DE ENTREGA ESTIMADO: 3 SEMANAS

PH3 - PH5

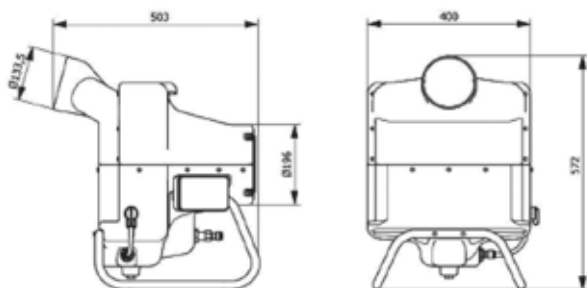

PH7

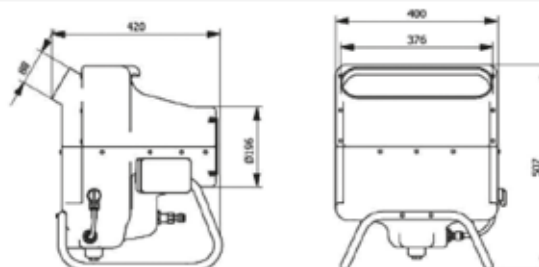

### 3.2- Unidad alta capacidad para humidificación refrescamiento UX

Unidad de alta capacidad de producción, con 2 motores eléctricos, uno para accionar el humidificador y otro para acciona el ventilador.

La capacidad de nebulización puede ajustarse regulando el caudal de agua suministrado.

El exceso de agua es recirculado mediante una bomba de drenaje interna.

Acabado de la envolvente externa en acero inoxidable.

La unida incluye cuatro puntos de anclaje para su fijación.

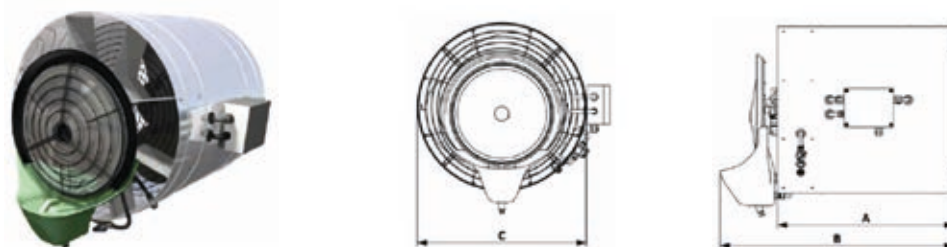

#### Tarifa de precios humidificadores centrífugos UX

Modelo	UX56-T	UX56-M	UX71-TT	UX71-TS
Código	5901908020	5901908030	5901908040	5901908050
Capacidad Atomización l/h	15-60	15-60	15-60	15-60
Caudal m³/h	6.500	6.500	14.500	10.500
Peso (kg)	28	28	48	48
Tensión (V)	400	230	400	400
Potencia motor kW	0,30	0,30	0,30	0,30
Intensidad (A)	0,5	1,4	0,5	0,5
Ø Ventilador (mm)	560	560	710	710
Nivel sonoro (dB)	75	75	82	72
Precio €	1.695 €	1.695 €	2.430 €	2.430 €

\* PLAZO DE ENTREGA ESTIMADO: 3 SEMANAS

### 3.3- Unidad compacta para humidificación y refrescamiento UCP-fly

Unidad compacta, para uso en diversas aplicaciones.

Refrigeración de terrazas y pequeños espacios exteriores.

También se puede utilizar como humectación en salas de refrigeración, sala de conservación de frescos, bodegas e invernaderos.

Su diseño compacto permite una instalación sencilla y rápida.

El rango de nebulización puede ser ajustado mediante válvula de regulación

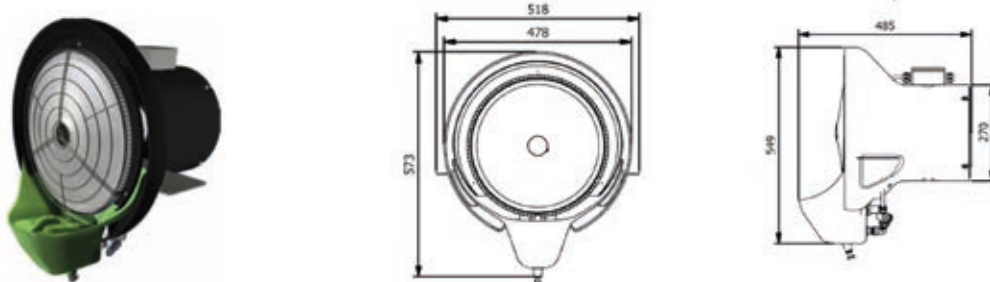

#### Tarifa de precios humidificadores centrífugos UCP-fly

Modelo	UCP-fly H15	UCP-fly H20	UCP-fly H25
Código	59000UCP15	59000UCP20	59000UCP25
Capacidad Atomización l/h	40	40	40
Caudal m³/h	750	1.100	1.800
Peso (kg)	13	13	13
Tensión (V)	230/1/50	230/1/50	230/1/50
Potencia W	380	390	420
Intensidad (A)	1,8	1,9	2,05
Frecuencia Hz	50	50	50
Nivel sonoro (dB)	-	-	-
Precio €	990 €	1.010 €	1.050 €

\*PLAZO DE ENTREGA ESTIMADO: 3 SEMANAS

## 4- Deshumidificadores

### 4.1. Deshumidificadores MICROWELL para piscinas / spa serie DRY consola

Los deshumidificadores **TECNA MICROWELL DRY** han sido diseñados principalmente para ser la mejor opción deshumidificando piscinas, spas y saunas, aunque también son muy utilizados en museos, locales comerciales, galerías, sótanos, garajes, secaderos, lavanderías y en cualquier aplicación que un deshumidificador robusto y fiable sea necesario. La familia **DRY** de **TECNA MICROWELL** supone una gama de deshumidificadores de calidad y altas prestaciones, diseñados para dar el máximo rendimiento, limitando el nivel sonoro y consumo, gracias a sus características constructivas con componentes de primera calidad:

- Silenciosos compresores rotativos de gran eficacia **DAIKIN**
- Silenciosos ventiladores **EBM PAPST**
- Evaporador y condensador con tratamiento **EPOXY** mejorando su resistencia a los ambientes corrosivos como los de piscina.
- Apoyo de **HONEYWELL** para el desarrollo y mejora de sus equipos a través del diseño de válvulas de expansión termostáticas específicas para sus equipos.

Nuestros deshumidificadores **TECNA MICROWELL DRY** destacan por su gran versatilidad ofreciendo diferentes opciones que cubren prácticamente todas las necesidades:

- a) Cinco tamaños: 300, 400, 500, 800 y 1200,
- b) Distintos acabados para deshumidificación directa: **PLASTIK**, **METAL** y **SILVER**.
- c) Distintas versiones para deshumidificación conducida: versiones **DUCT** y **TTW**

#### PLASTIK WAVE

La económica serie **PLASTIK** está únicamente disponible para los tamaños 300, 400 y 500, y se fabrica con robusta carcasa en acrílico con capa transparente protectora, en una sola pieza de color blanco y humidostato mecánico que permite un sencillo manejo y control.

#### METAL

La serie **METAL** se caracteriza por su carcasa metálica patentada en color plata, tratada con una triple capa resistente a la corrosión y óxido, es la versión estándar de los deshumidificadores **DRY** de **TECNA**.

La serie **METAL** es reconocida por su elegante diseño, lo que unido a su fiabilidad y prestaciones, convierte a estos equipos en la opción más adecuada para cualquier tipo de deshumidificación.

Equipados de serie con un **humidostato/termostato digital con ajuste de histéresis**, permiten mejorar la precisión de su respuesta, ahorrando consumo eléctrico.

El termostato permite el control de la válvula solenoide de la batería de agua opcional, convirtiendo el deshumidificador en un fancoil.

#### SILVER

La serie **SILVER** reúne las características de la serie **METAL** pero con un acabado espectacular en carcasa de acero inoxidable, mejorando la presencia estética del producto.

Esta serie está disponible en todos los tamaños bajo pedido, y se puede solicitar su acabado en brillo (por defecto) o mate.

La serie **SILVER** se desaconseja en piscinas con ambiente altamente clorado debido a que el acero pierde lustre.

#### VERSIÓN DUCT

La versión **DUCT** cuenta con tres modelos para conductos (**DRY 500 DUCT**, **DRY 800 DUCT** y **DRY 1200 DUCT**) que cuentan con ventiladores especiales aptos para vencer redes de conductos, con mayor presión disponible (300 Pa).

 **R410A**



Modelo WAVE



DRY 500 METAL en Blanco



DRY 500 SILVER



DRY 500 DUCT

## VERSIÓN TTW

La versión TTW, permite una solución discreta y estética en la sala a tratar, ya que se consigue la misma eficacia que con un deshumidificador directo a sala y sólo quedan vistas dos rejillas.

Esta versión incluye los conductos pasamuros y rejillas para colocar el deshumidificador en la sala adyacente a la piscina.

En los tamaños DRY 800 y 1200, la versión TTW supone la modificación del acabado estándar con una chapa que cierra las tomas de aire frontales.



DRY 500 PLASTIK TTW

DRY 800/1200 TTW y DUCT

\*\* Para cualquier consulta de curvas de capacidad de los deshumidificadores TECNA MICROWELL DRY, contactar con nuestro departamento técnico ó en [www.tecna.es](http://www.tecna.es)

### 4.1.A- Tarifa de precios Deshumidificadores TECNA MICROWELL DRY

Modelo		DRY-300	DRY-400	DRY-500/ DUCT	DRY-800/ DUCT	DRY-1200/ DUCT	
Capacidad de deshumidificación	30°C 80%HR	l/24h	48	58	101/68	136/128	180/172
	30°C 65%HR	l/24h	40	50	68/55	101/94	135/128
	20°C 50%HR	l/24h	18	22	28/35	42/40	58/54
Límites de funcionamiento (Temperatura)	Estándar - S	°C	22-35	22-42	22-35	22-35	22-35
	Con termostato - T	°C	15-35	15-42	15-35	15-35	15-35
	Con electroválvula TEV-V	°C	22-45	-	22-45	-	-
	Con T+V - A	°C	15-42	-	15-42	-	-
	Con Hot gas - F	°C	5-35	-	5-35	-	-
Límite de funcionamiento humedad	%	20-100	20-100	20-100	20-100	20-100	
Caudal de aire	m³/h	550	550	1000	1200	1400	
Alimentación eléctrica	V/f/Hz	230/1/50	230/1/50	230/1/50	230/1/50	230/1/50	
Potencia absorbida	W	700	700	1000/1500	1700/2000	1750/2050	
Consumo máximo (Arranque)	A	3,1 (15)	3,1 (15)	4,5 / 6,5 (30)	7,7 / 8,7 (50)	8 / 8,9 (50)	
Presión sonora a 1 m.	dB(A)	42	42	44 / 60	44 / 65	44 / 65	
Dimensiones METAL/SILVER (Ancho/Alto/Fondo)	mm	780/642/300	780/642/300	1245/642/300	1250/950/310	1250/950/310	
Dimensiones PLASTIK (Ancho/Alto/Fondo)	mm	780/660/255	780/660/255	1245/660/255	--	--	
Dimensiones DUCT (Ancho/Alto/Fondo)	mm	--	--	1245/653/255	--	--	
Peso (PLASTIK/METAL/SILVER/DUCT)	Kg	40/50/50/--	40/50/50/--	60/77/77/75	--/96/--/99	--/100/--/103	
Versiones, Códigos y Precio	<b>PLASTIK WAVE***</b> Modelo / Código / Precio €/Ud.	DRY 300 P 390DRY300P 2.760 €	DRY 400 P 390DRY400P 3.100 €	DRY 500 P 390DRY500P 4.000 €	--	--	
	<b>METAL***</b> Modelo / Código / Precio €/Ud.	DRY 300 M 390DRY300M 3.240 €	DRY 400 M 390DRY400M 3.735 €	DRY 500 M 390DRY500M 4.670 €	DRY 800 M 390DRY800M 5.650 €	DRY 1200 M 390DRY1200M 6.590 €	
	<b>SILVER</b>	DRY 300 S 3.450 €	DRY 4.110 €	DRY 500 S 5.525 €	CONSULTAR	CONSULTAR	
	<b>DUCT</b> (con ventilador de mayor presión disponible, 300 Pa)	DRY 300 DUCT 3.370 €	DRY 400 DUCT 3.760 €	DRY 500 DUCT 39DRY500DU 4.670 €	DRY 800 DUCT 39DRY800DU 6.000 €	DRY 1200 DUCT 39DRY1200DU 7.250 €	
	<b>TTW</b> (incluye los conductos pasamuros y rejillas para colocar el deshumidificador en la sala adyacente a la piscina)	DRY 300 PP 39DRY300PP 3.220 €	DRY 400 PP 39DRY400PP 3.600 €	DRY 500 PP 39DRY500PP 4.520 €	DRY 800 SP 39DRY800SP 6.300 €	DRY 1200 SP 39DRY1200SP 7.270 €	

\*\*\* EN STOCK PARA ENTREGA INMEDIATA. RESTO DE MODELOS, 3 SEMANAS.

**OBSERVACIONES:** Los deshumidificadores MICROWELL DRY de TECNA incluyen de serie un higróstato mecánico en todos los modelos, que sirve como elemento de control en la serie PLASTIK y como elemento redundante de seguridad en el resto de versiones.











Se incluye soporte mural en los tamaños 300 y 500, mientras que en los modelos 800 y 1200 el soporte es a suelo.

Bajo pedido, se puede lacar de distintos colores cualquier modelo de la serie DRY METAL. El coste dependerá del modelo y color.

Sin coste adicional se puede disponer del equipo lacado en color blanco brillo RAL 9010.

Las características técnicas del modelo DRY 500 DUCT mostradas en el cuadro anterior, se refieren a los datos del equipo con el ventilador de 1600 m³/h.

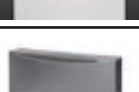
#### 4.1.B. Tarifa de precios accesorios deshumidificadores TECNA MICROWELL DRY

Modelo	DESCRIPCIÓN	Código	Precio €/Ud.
 DRY EASY	- Controlador wireless (sin cables) de humedad y temperatura, distancia max. 80 m - Alimentación eléctrica: Transmisor: 2 x 1,5 V AA baterías, Receptor: 230V - Apto para toda la gama PLASTIK (Su uso se recomienda para las versiones TTW)	395EASY200	440 €
 DRY EASY	- Controlador wireless (sin cables) de humedad y temperatura, distancia max. 80 m, con antena - Alimentación eléctrica: Transmisor: 2 x 1,5 V AA baterías, Receptor: 230V - Apto para toda la gama METAL y SILVER (Su uso se recomienda para las versiones DUCT y TTW)	395EASY120	440 €
 HYG 6001	- Higrostató mecánico remoto por cable - En las versiones METAL y SILVER anula el higrostató digital del equipo - Apto para toda la gama	390HYG6001	95 €
 LPHW 300*	- Batería de agua de calefacción de 2 Kw (90/70°C - 30°C amb.) - Se puede definir la ubicación de las tomas de agua a la izquierda L, trasera derecha B o derecha R - Para la gama DRY 300 y DRY 400	390LPHW300	290 €
 LPHW 300V*	- Batería de agua de calefacción de 2 Kw (90/70°C - 30°C amb.) con electroválvula 1/2" 230V - Se puede definir la ubicación de las tomas de agua a la izquierda L, trasera derecha B o derecha R - Para la gama DRY 300 y DRY 400. Permite el control automático con el control DRY EASY	39LPHW300V	560 €
 LPHW 500*	- Batería de agua de calefacción de 4 Kw (90/70°C - 30°C amb.) - Se puede definir la ubicación de las tomas de agua a la izquierda L, trasera derecha B o derecha R - Para la gama DRY 500	390LPHW500	312 €
 LPHW 500V*	- Batería de agua de calefacción de 4 Kw (90/70°C - 30°C amb.) con electroválvula 1/2" 230V - Se puede definir la ubicación de las tomas de agua a la izquierda L, trasera derecha B o derecha R - Para la gama DRY 500. Permite el control automático con el control DRY EASY	3900LPHW5B	580 €
 LPHW 800*	- Batería de agua de calefacción de 7 Kw (90/70°C - 30°C amb.) - Se puede definir la ubicación de las tomas de agua a la derecha R o a la parte trasera derecha B. - Para la gama DRY 800 y 1200	39000LPHW8	398 €
 LPHW 800V*	- Batería de agua de calefacción de 3,25 Kw (90/70°C - 30°C amb.) con electroválvula 1/2" 230V - Se puede definir la ubicación de las tomas de agua a la derecha R o a la parte trasera derecha B. - Para la gama DRY 800 y 1200. Permite el control automático con el control DRY EASY	3900LPHW8V	665 €
 TSTAT	- Termostato interno - Permite proteger el equipo para funcionar con temperatura mínima de 15°C - Apto para toda la gama	39000TSTAT	72 €
 TEV*	- Válvula de expansión termostática - Permite aumentar el rango de funcionamiento en temperatura de 22 hasta +42°C - Para la gama DRY 300 y DRY 500. De serie en la gama DRY 400	3900000TEV	328 €
 V4V*	- Válvula de cuatro vías para inversión de ciclo y modo desescarche por HOT GAS - Permite aumentar el rango de funcionamiento en temperatura de 5 hasta 35°C - Para la gama DRY 300 y DRY 500	3900000V4V	312 €
 MICROLIGHT	- Testigo de funcionamiento en función de la HR mediante iluminación multi-LED a tres colores - Ilumina la parte superior trasera del deshumidificador en rojo (HR alta), azul (HR baja) y verde (HR correcta) - Apto para toda la gama	39MICROLIG	186 €
 DRY 300 S	- Carro con ruedas para soportación de la unidad a suelo. - Sólo para DRY 300 y DRY 400	39KDTRY300	245 €
 DRY 500 S	- Carro con ruedas para soportación de la unidad a suelo. - Sólo para DRY 500	39CRDRY500	280 €
 WCONS	- Soporte a pared - Compuesto por dos escuadras de gran resistencia - Sólo para DRY 800 y 1200	39000WCONS	95 €

\* Accesorios para montaje en fábrica, PLAZO DE ENTREGA ESTIMADO: 3/4 SEMANAS. Resto de accesorios: 1/2 SEMANAS

Potencia de las baterías LPHW con distintas temperaturas de agua, temperatura ambiente de 30°C:

Modelo	90/70°C	80/60°C	70/50°C	55/45°C	45/35°C
LPHW 300	2000 W	1516 W	1050 W	660 W	264 W
LPHW 500	4000 W	3032 W	2010 W	1320 W	528 W
LPHW 800	3250 W	2462 W	1710 W	1073 W	429 W

## 5- Deshumidificadores portátiles industriales

### 5.1- Deshumidificadores TECNA OKLIMA DR

Los deshumidificadores portátiles industriales TECNA OKLIMA DR tienen unas altas prestaciones y están pensados para uso profesional en alquileres, secado de obras, bodegas, trasteros....



Con capacidades que van desde los 22 litros /día a 80 litros día en 4 modelos diferentes, destacan por las siguientes características:

- . Con compresor hermético alternativo en el modelo DR 120
- . Con compresor hermético rotativo en los modelos DR 190, DR 250 y DR 310.
- . Con Humidostato y cuenta horas incorporados
- . Con cable de alimentación eléctrica y clavija
- . Desescarche automático con inyección de gas caliente para utilización con bajas temperaturas
- . Recipiente de recogida de agua en los modelos DR 120, DR 190 y DR 250.
- . Posibilidad de desagüe directo en los modelos DR 120, DR 190 y DR 250
- . Descarga directa en el modelo DR 310
- . Ninguna emisión de gases contaminantes
- . Gas refrigerante seguro y ecológico (R407C)
- . Ruedas de goma, de alta resistencia
- . Manillar tubular
- . Interruptor para encendido y apagado
- . Lámpara testigo para señalización de anomalías

### Tarifa de Precios Deshumidificadores Portátiles industriales TECNA OKLIMA DR

		DR 120	DR 190	DR 250	DR 310
Código		39000DR120	39000DR190	39000DR250	39000DR310
Capacidad de deshumidificación (30°C,80%RH)	(l/24h)	22	40	52	80
Caudal de aire	(m <sup>3</sup> /h)	250	400	650	900
Capacidad del depósito de agua	(Litros)	5	11	11	-
Límites de funcionamiento temperatura	(°C)	3÷40	3÷40	3÷40	3÷40
Límites de funcionamiento humedad relativa	(%)	40÷100	40÷100	40÷100	40÷100
Alimentación eléctrica	(V/-/Hz)	230/1/50	230/1/50	230/1/50	230/1/50
Potencia eléctrica absorbida	(W)	550	800	1.000	1.350
Gas Refrigerante		R407C	R407C	R407C	R407C
Peso	(Kg.)	39	49	52	76
Dimensiones (A x L x h)	(mm.)	585 x 540 x 775	615 x 650 x 958	615 x 650 x 958	776 x 761 x 1048
Precio € / unidad	€	1.277 €	1.756 €	1.916 €	2.860 €

\* STOCK PARA ENTREGA INMEDIATA EN TODOS LOS MODELOS.

## 5.2. Deshumidificadores TECNADRY



- Idóneos para secado de obra, locales comerciales, almacenes, etc.
- Desescarche automático
- Manguera de agua para drenaje continuo.
- pantalla digital LED
- Humedad configurada
- Paro automática cuando el tanque está lleno.
- Control electrónico con Temporizador 24 horas
- Filtro de aire



### Tarifa de precios deshumidificadores portátiles industriales TECNADRY

Modelo	DRY 50 (OL50-B503E)	DRY 90 (OL90-903E)
Código	39000DRY50	39000DRY90
Corriente eléctrica	220V/50 Hz y 220V/60Hz	Sólo disponible en 220V/50 Hz
Consumo en vatios	650 W (30°C,80%RH)	1250 W (30°C,80%RH)
Intensidad	3.1 A (30°C,80%RH)	5.8 A (30°C,80%RH)
Capacidad deshumidificación (30°C,80%RH)	51 L/día (30°C,80%RH)	90 L/día (30°C,80%RH)
Capacidad deshumidificación (27°C,60%RH)	28 L/día (26.7°C,60%RH)	50 L/día (26.7°C,60%RH)
Capacidad del depósito de agua	5.5 litros (Stop automático cuando se llena)	Drenaje continuo por manguera
Tipo de ventilador	Centrífugo	
Nivel sonoro	≤60dB(A)	≤68dB(A)
Caudal de aire (m <sup>3</sup> /h)	450m <sup>3</sup> /h	850m <sup>3</sup> /h
Carga de refrigerante	R290/230 gramos	R410a/780 gramos
Temperatura de trabajo	de 5 a 35°C	de 5 a 35°C
Para deshumidificar hasta	40-60 m <sup>2</sup> (con h = 2,60 m.)	70-100 m <sup>2</sup> (con h = 2,60 m.)
Tipo de control	Electrónico	Electrónico
Indicador de funcionamiento	Sí, y con selección del grado de humedad	
Protección del compresor	3 Minutos de retardo automático	
Cuadro de control	Display digital LED	
Temporizador	0-24 horas	
Desescarche automático	Sí	
Drenaje del agua	Depósito extraíble	Drenaje continuo por manguera
Dimensiones (mm)	430(A) x 515 (Prof.) x 825(h) mm	584 (A) x 575 (Prof.) x 1010 (h) mm.
Dimensiones embalado (mm)	505 (A) x 565 (Prof.) x 730 (h) mm.	635 (A) x 545 (Prof.) x 880 (h) mm.
Peso Neto / Bruto	35,5 / 38,5 Kg.	54 kg / 57 Kg.
PRECIO €	710 €	1.500 €

PLAZO DE ENTREGA: ENTREGA INMEDIATA.

El modelo DRY 50 también está disponible en 220V/60Hz

## 6 - Deshumidificadores residenciales y comerciales

### 6.1- Deshumidificadores portátiles domésticos

Los deshumidificadores portátiles domésticos TECNATHERM DAISY, FANCY y PETAL ofrecen diferentes capacidades para deshumidificación perfecta en ambientes domésticos.

**FANCY**  
Deshumidificador FANCY de innovador diseño en dos tamaños, 12 L. y 16 L.

- Botón de diseño grande
- Muy fácil manejo de control
- Control electrónico



**DAISY**  
Deshumidificador DAISY ideal para sistemas de secado de ropa, en dos tamaños, 20 L. y 40 L.

- Control electrónico
- Fácil deshumidificación, rapidez de secado
- Innovador diseño
- Pantalla touch screen
- **6 protecciones diferentes**
- Protección compresor
- Protección antihielo
- Protección desbordamiento
- Protección hypoxia
- Protección sobretensiones



**PETAL**  
Deshumidificador PETAL de 12L.

**NOVEDADES**

- Control electrónico
- Fácil deshumidificación, rapidez de secado
- Innovador diseño
- **5 protecciones diferentes**
- Protección compresor
- Protección antihielo
- Protección desbordamiento
- Protección fuga de refrigerante
- Protección sobrecarga



### Tarifa de precios deshumidificadores TECNATHERM

Modelo	Unidades	PETAL 12	FANCY 12	FANCY 16	DAISY 20	DAISY 40
Código		3942800P12	394280012	394280016	394280020	394280040
Capacidad deshumidificación (30°C, 80%RH)	litros/día	12	12	16	20	40
Alimentación	Nº fases/V/Hz	1-220-240/50	1-220-240/50	1-220-240/50	1-220-240/50	1-220-240/50
Potencia nominal	W	220	230	280	345	570
Intensidad nominal	A	1,3	1,4	1,6	1,9	3,1
Caudal de aire	m³/h	90	100/80	115/100	130/115/105	230/195/170
Presión sonora	db(A)	41	43/41	45/43	43/41/39	48/45/42
Dimensiones exteriores	mm	310x400x243	353x496x225	353x496x225	367x582x245	390x628x286
Dimensiones unidad embalada	mm	342x422x283	396x530x274	396x530x274	431x607x314	451x653x341
Modo de operación		electrónico	electrónico	electrónico	electrónico	electrónico
Peso neto/peso bruto	kg	12/13	11/12	13,5/14,5	15/16,5	23/24,5
Tipo de refrigerante	/	R290	R290	R290	R290	R290
Precio € / Unidad	€	<b>186 €</b>	<b>220 €</b>	<b>240 €</b>	<b>298 €</b>	<b>375 €</b>

Los modelos FANCY 12, y FANCY 16 están disponibles PARA ENTREGA INMEDIATA.

Los modelos PETAL 12, DAISY 20 y DAISY 40 estarán disponibles a partir de final de mayo 2020, y ya con el nuevo gas ecológico R290



## 6.2- Deshumidificadores TECNADRY Serie BLACK MIRROR

Deshumidificadores TECNADRY tipo consola Serie BLACK MIRROR, ambientes domésticos, locales comerciales, museos, almacenes, archivos., etc.

Los deshumidificadores TECNADRY Serie BLACK MIRROR funcionan como una bomba de calor: absorben el aire húmedo y pegajoso y lo convierten en aire seco y caliente, eliminando fácilmente la humedad que causa condensaciones y corrosión y evitando el moho, y el deterioro de los muebles y otros objetos de la habitación. Un perfecto aliado, capaz de trabajar independientemente en aplicaciones residenciales, y en bibliotecas, archivos, museos, etc., donde se necesite un aire seco.



### 1. Funcionamiento supersilencioso

Gracias a su nuevo diseño y a sus motores INVERTER DC, son ultrasilenciosos (tan solo 44-46 dB(A)), incluso menos que el sonido de la lluvia.

### 2. Consiga una confortable temperatura

La deshumidificación se mejora con una confortable salida de aire caliente:

Para conseguirlo, se dispone de una resistencia eléctrica de 2 o 3 kW, según el modelo, que viene instalada de serie.

### 3. Bateria con tratamiento GOLD EPOXI

Hemos adoptado tratar nuestros deshumidificadores con bomba de calor, con el sistema GOLD EPOXY, por sus elevadas propiedades anti-corrosivas, para asegurarnos de una larga vida sin corrosión, en los ambientes más desfavorables

### 4. Con gas ecológico R-32

En TECNADRY, nos preocupa el medio ambiente, por eso nuestras unidades utilizan gas ecológico R-32, que es un gas con un menor impacto sobre el medio ambiente



## Tarifa de precios deshumidificadores para locales TECNADRY Serie BLACK MIRROR

MODELO		BLACK MIRROR 53	BLACK MIRROR 84	BLACK MIRROR 108
Código		39000BM053	39000BM084	39000BM108
Capacidad Deshumidificación (30°C/H.R. 80%)	L/h.	2.2	3.5	4.5
Capacidad Deshumidificación (26°C/H.R. 60%)	L/h.	1.3	1.6	2.3
Capacidad Deshumidificación por día	L/día	31	40	60
Superficie máxima del local	m²	39	60	95
Caudal de aire	m³/h.	400	800	1200
Potencia de la resistencia eléctrica	kW.	2	3	3
Tipo de resistencia eléctrica	/		PTC	
Nivel Sonoro	dB(A)	44	44	46
Voltaje/Frecuencia	/	220-240V~/50Hz		
Potencia nominal	kW.	0.9	1.1	1.95
Intensidad de funcionamiento	A	4.0	5.0	8.8
Potencia máxima (sin la resistencia)	kW.	1	1.3	2.3
Intensidad Máxima	A	4.3	5.85	10
Humedad relativa	%R.H.	40-90	40-90	40-90
Temperatura de funcionamiento	°C	10-32		
Dimensiones(L/W/H)	mm.	1295/202/647	1495/202/647	1695/202/647
Tipo de Refrigerante	/	R32		
Diametro de la tubería de condensación	mm.	16	16	16
PRECIO (IVA no incluido)	€	1.890 €	2.250 €	2.560 €

**PLAZO DE ENTREGA:** Todos los modelos estarán disponibles para entrega inmediata a partir de finales de MAYO 2020

"Juntarse es un comienzo,  
permanecer unidos un progreso,  
trabajar en equipo es un éxito"

**TECNA**  
A company of Arbonia Group  
ARBONIA 

ACS



1. Calderas eléctricas	202
2. Bombas de calor para ACS (Aeroterminia)	204
3. Termoacumuladores a gas de gran capacidad modelo	208
4. Calentadores eléctricos instantáneos de agua TECNA CLAGE	211
5. Acumuladores para agua caliente sanitaria (ACS)	214
6. Interacumuladores vitrificados	216
7. Paneles solares Discoterm / Discosol	222

El ciclo de la vida y el  
del agua son el mismo

# 1. Calderas eléctricas

La caldera eléctrica mural **TECNA AIRELEC GIALIX** combina la regulación electrónica más efectiva con la calidad excepcional del cuerpo de calentamiento en fundición de acero al carbono (garantiza una temperatura del agua perfectamente regular y permite a esta caldera de ser muy compacta).

Esta caldera eléctrica está concebida para todo tipo de instalaciones (**calefacción central, apoyo a energías renovables ó bombas de calor y geotermia**) tanto en viviendas de nueva construcción como para rehabilitación.



## CARACTERÍSTICAS GENERALES

- De 3 a 196 Kw para uso doméstico, comercial e industrial.
- **Monofásicas hasta 18 Kw.**
- Para calefacción y ACS
- **Muy silenciosas y de bajo consumo** gracias a su **REGULACIÓN ELECTRÓNICA MODULANTE**
- Cuerpo de calentamiento en fundición de **acero al carbono.**
- **Dimensiones reducidas**, para las nuevas viviendas ecológicas, y para renovación de viejas calderas de alto consumo
- **La solución perfecta** de apoyo y ayuda a las **ENERGÍAS RENOVABLES**
- Instalación simple y económica.

## VENTAJAS

- No se necesita ni depósito ni tuberías de distribución del combustible
- No hay malos olores.
- No hay polución con gases nocivos como CO/CO<sub>2</sub>/NOx.
- No necesita chimenea ni extractores
- No necesita grandes trabajos para su instalación.

## Algunos ejemplos de instalación con caldera eléctrica

Complemento o apoyo de la instalación de captadores solares:

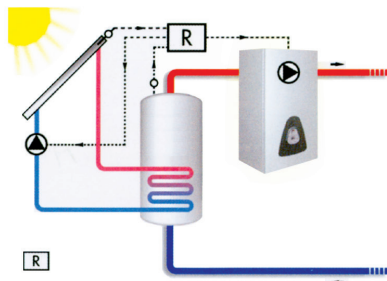

Instalación 1 circuito sólo calefacción:

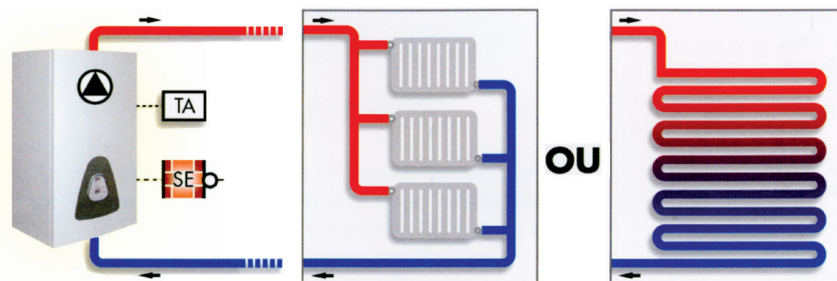

Complemento o relevo de una bomba de calor:

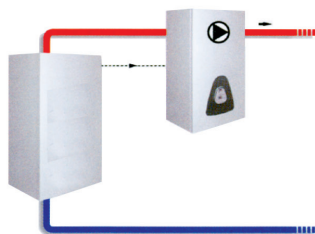

Instalación mixta: agua caliente sanitaria y 1 circuito de calefacción

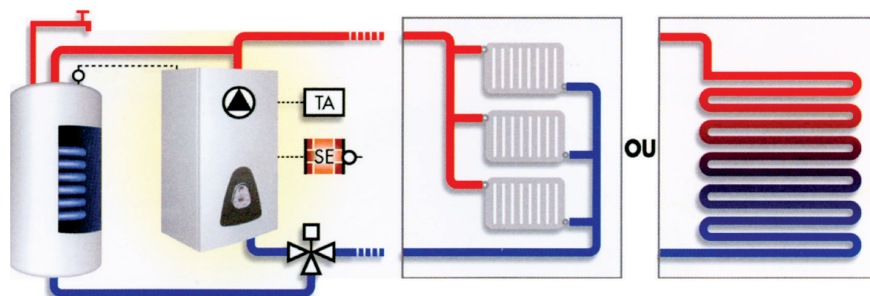

Como relevo de una caldera de leña:

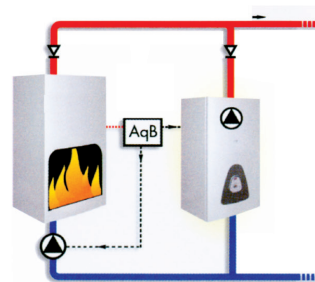

## Tarifa de precios Calderas Eléctricas TECNA AIRELEC GIALIX

Modelo	Tensión (V)	Potencia (KW)	Dimensiones mm	Código	Precio € / Unidad
<b>MODELO MT+ Cuerpo de la caldera de fundición. Con un circuito de ACS</b>					
<b>Gialix 6 MT+ 132634</b>	Mono 230V	2 - 6 Kw	340 x 500 x 280	580A132634	<b>1.495 €</b>
<b>Gialix 12 MT+ 132633</b>	Mono 230V	2 - 12 Kw	340 x 500 x 280	580A132633	<b>1.920 €</b>
<b>Gialix 12 MT+ 132638</b>	Trifá. 400V	2 - 12 Kw	340 x 500 x 280	580A132638	<b>1.920 €</b>
<b>Gialix 16 MT+ 132619</b>	Trifá. 400V	2,7 - 16 Kw	340 x 500 x 280	580A132619	<b>2.100 €</b>
<b>Gialix 24 MA+ 132616</b>	Trifá. 400V	4 - 24 Kw	405 x 620 x 280	580A132616	<b>2.200 €</b>
<b>MODELO MA Cuerpo de la caldera de acero. Con un circuito de calefacción y un circuito de ACS</b>					
<b>Gialix 36 MA 131417</b>	Trifá. 400V	26 - 36 Kw	460 x 740 x 280	5800131417	<b>1.760 €</b>
<b>Gialix 48 MA 131418</b>	Trifá. 400V	32 -48 Kw	460 x 740 x 280	5800131418	<b>1.843 €</b>
<b>Gialix 72 MA 131419</b>	Trifá. 400V	48 - 72 Kw	460 x 740 x 280	5800131419	<b>2.083 €</b>
<b>Gialix 120 MA 131420</b>	Trifá. 400V	96 - 120 Kw	570 x 740 x 350	5800131420	<b>2.950 €</b>
<b>Gialix 196 MA 131423</b>	Trifá. 400V	140 - 196 Kw	630 x 740 x 400	5800131423	<b>4.980 €</b>

Para potencias mayores pueden instalarse 2 o más calderas en cascada.

Se suministran con vaso de expansión de 8 litros, bomba de circulación 3 vel., válvula de seguridad y manómetro.

Sonda exterior y sonda sanitaria suministradas en modelos MT+

Sonda exterior y sonda sanitaria no suministradas en modelos MA (opcional)

Todas las calderas se suministran conectadas a la potencia máxima y equipadas con un aquastato de seguridad a 110°C y un aquastato a 65°C.

**PLAZO DE ENTREGA ESTIMADO: 3 SEMANAS**

### Accesorios opcionales

Modelo	Producto	Código	Precio € / Unidad
TA	Termostato ambiente	5800710043	<b>42 €</b>
TH	Termostato programador	5800710044	<b>303 €</b>
TH	Termostato ambiente por radiofrecuencia	5800710172	<b>314 €</b>
Sonda ACS + sonda exterior	Sonda exterior para Gialix MA	580A691130	<b>190 €</b>
Thorix EVOLUTION	Módulo de gestión hidráulica para alimentar 2 circuitos de radiadores y/ó suelo radiante (circuito combinado 9 kW máx.)	5800411002	<b>1.150 €</b>
Válvula de 2 vías motorizada	Para control del 1º circuito de radiadores	5800740022	<b>250 €</b>
SA Sonda Ambiente	Para Thorix EVOLUTION (preveer 1 sonda por circuito)	5800751009	<b>135 €</b>

Además de calefacción, la serie MA puede suministrar Agua Caliente Sanitaria (ACS), con la ayuda de un depósito acumulador con serpentín, o mejor todavía para más economía se aconseja producir el Agua Caliente Sanitaria por medio de un calentador termodinámico (bomba de calor por aerotermia)

## 2. Bombas de calor para ACS ( AEROTERMIA)

### 2.1. Bomba de calor para ACS tecnatherm GRS

Las bombas de calor monobloc para la producción de ACS por Aeroterminia **TECNATHERM GRS** son equipos de ahorro energético que superan en eficacia y producción a la energía solar.

La bomba de calor es capaz de extraer la energía del aire ambiente para calentar el agua acumulada en el depósito y permite cubrir el consumo anual de agua caliente sanitaria.



### Tarifa de precios y características técnicas de bombas de calor ACS (AEROTERMIA) **TECNATHERM GRS** **TECNA** (THERM)

Capacidad de acumulación:	270 litros
Potencia de calefacción	2.400 vatios
Potencia absorbida:	685 vatios
Resistencia eléctrica de apoyo	1.500 vatios
Alimentación eléctrica:	Monofásica 230 V.
Producción horaria:	51 lts./h. (20°C, t° inicial a 15°C, final a 55°C)
Temperatura del agua	de 35°C a 70°C
Refrigerante	R134a (1,1 kg.)
COP (con aire 7°C, agua entrada a 10°C)	2,58
Eficiencia calentamiento del agua	105% en climas fríos y 121 % en climas cálidos
Clasificación eficiencia energética	Clase A
Dimensiones (Ax Dx x H.)	660x667x1.958 mm
Peso neto (vacío)	114 kg.
Código	7243700270
<b>PRECIO € / UNIDAD</b>	<b>1.678 €</b>

\* Equipada con válvula de expansión electrónica y cuadro de control inteligente con display luminoso, reloj y temporizador 24 h.

\* EN STOCK PARA ENTREGA INMEDIATA

## 2.2. Bomba de calor para ACS serie IMAT

### 2.2.A. Bomba de calor para ACS TECNA IMAT modelo ANTARES

Los calentadores de agua murales se renuevan cambiando materiales y acabados, aún siendo fiel a la tradición. **ANTARES** es la solución cilíndrica que se adapta a muchas situaciones, manteniendo la funcionalidad de alto de gama.

La utilización mural en ambientes con temperatura positiva se distingue por sus excelentes prestaciones de ahorro energético que lo posicionan en la clase A+ según la clasificación ErP en vigor desde 2017.



Antares

Serie Antares, tipo murales cilíndricos						
Tamaño	Litros	Características	Potencia térmica (W)	Dimensiones mm	Código	Precio € / Unidad
90/C	90	Cilíndricas	1000	Ø 500 x 1380	752A00090C	1365 €

\* EN STOCK PARA ENTREGA INMEDIATA

### 2.2.B. Bomba de calor para ACS Termosolar TECNA IMAT modelo ANTARES T y MIZAR T

La evolución de la gama **MIZAR** de calentadores de agua para medios y grandes usuarios es la serie **TERMOSOLAR**, compuesta por los modelos más silenciosos y ecológicos de la gama.

Gracias al colector externo **MIZAR TERMOSOLAR** es la solución innovadora que simplifica el calentador sin renunciar a sus prestaciones, utilizando los agentes climáticos externos.

Disponible en versión mural y/o suelo, **MIZAR TERMOSOLAR** es perfecta incluso en las condiciones meteorológicas más adversas. Y no es necesaria la canalización del aire.



Antares T

Serie ANTARES T y Mizar T							
Tamaño	Litros	Características	Potencia térmica (W)	Dimensiones mm	Código	Precio €	
ANTARES T	90/C/T	90	Cilíndricos	1000	Ø 500x1380	752AT0090C	1.580 €
	160/L/T	160	Sin intercambiador interior	1900	Ø 600 x 1504	752AT0160L	2.052 €
	200/L/T	200	Sin intercambiador interior	1900	Ø 600 x 1707	752AT0200L	2.309 €
	200/LS/T	200	Con un intercambiador interior	1900	Ø 600 x 1707	752AT200LS	2.471 €
	260/L/T	260	Sin intercambiador interior	1900	Ø 600 x 2000	752AT0260L	2.376 €
MIZAR T	260/LS/T	260	Con un intercambiador interior	1900	Ø 600 x 2000	752AT260LS	2.538 €

PLAZO DE ENTREGA ESTIMADO: 3 SEMANAS

## 2.2.C. Bomba de calor para ACS TECNA IMAT modelo MIZAR

La serie **MIZAR** es la línea de calentadores de agua cilíndricos para instalación en suelo. Caracterizada de un diseño distintivo, responde con sus versiones a las diversas exigencias de funcionamiento y conexión a la red, gracias también a su serpentín adicional disponible en las versiones S y SB.

La serie está compuesta del **modelo M**, específica para instalaciones a temperatura ambiente, mientras que para zonas climáticas más severas está disponible la **serie L**. Para la exigencia de potencias más elevadas en condiciones climáticas más adversas es posible elegir el **modelo H**, con prestaciones al máximo de las posibilidades.



Mizar

### Serie Mizar, tipo de suelo

Tamaño	Litros	Características	Potencia térmica (W)	Dimensiones mm	Código	Precio €
160/M*	160	Sin intercambiador interior	1600	Ø600 x 1504	752M00160M	1.859 €
200/M	200	Sin intercambiador interior	1600	Ø600 x 1707	752M00200M	1.924 €
200/MS	200	Con un intercambiador interior	1600	Ø600 x 1707	752M0200MS	2.080 €
260/M*	260	Sin intercambiador interior	1600	Ø600 x 2000	752M00260M	1.950 €
260/MS*	260	Con un intercambiador interior	1600	Ø600 x 2000	752M0260MS	2.145 €
260/MSB	260	Con dos intercambiadores internos	1600	Ø600 x 2000	752M260MSB	2.366 €
160/L	160	Sin intercambiador interior	1900	Ø600 x 1504	752M00160L	2.174 €
200/L	200	Sin intercambiador interior	1900	Ø600 x 1707	752M00200L	2.241 €
200/LS	200	Con un intercambiador interior	1900	Ø600 x 1707	752M0200LS	2.398 €
260/L	260	Sin intercambiador interior	1900	Ø600 x 2000	752M00260L	2.298 €
260/LS	260	Con un intercambiador interior	1900	Ø600 x 2000	752M0260LS	2.470 €
260/LSB	260	Con dos intercambiadores internos	1900	Ø600 x 2000	752M260LSB	2.700 €
260/H	260	Sin intercambiador interior	2900	Ø600 x 2000	752M00260H	2.633 €
260/HS	260	Con un intercambiador interior	2900	Ø600 x 2000	752M0260HS	2.795 €
260/HSB	260	Con dos intercambiadores internos	2900	Ø600 x 2000	752M260HSB	3.024 €

\* STOCK PARA ENTREGA INMEDIATA. RESTO DE MODELOS: 3 SEMANAS



## 2.2.D. Bomba de calor para ACS TECNA IMAT modelo CUBO

**CUBO** es la innovadora unidad de tratamiento capaz de acoplarse a un acumulador externo para renovar la central de producción de ACS, ideal para proyectos de rehabilitación.

La bomba de calor CUBO está dotado de dos sondas de temperatura para insertar en el acumulador remoto. Además, la electrónica del modelo CUBO está programada para gestionar tanto una resistencia eléctrica como una bomba del circuito (ambas no incluidas).



Serie CUBO						
Tamaño	Litros	Características	Potencia térmica (W)	Dimensiones mm	Código	Precio €
L	540	Sin depósito de agua	1900	730 x 570 x 545	752C00000L	1.566 €
H	880		2900	730 x 570 x 545	752C00000H	1.755 €

PLAZO DE ENTREGA ESTIMADO: 3 SEMANAS

## 3. Termoacumuladores a gas de gran capacidad

De la mano de uno de los mayores fabricantes a nivel europeo, nuestros termoacumuladores a gas de gran capacidad TECNIA SECURITY son perfectos para aquellas instalaciones que requieren de una gran demanda de agua caliente de forma muy rápida en momentos muy puntuales.

Su uso es ideal en peluquerías, saunas, gimnasios, polideportivos, escuelas, campings, restaurantes, hoteles y todas aquellas áreas industriales que necesiten agua abundante durante todo el día.

- Cámara de combustión sellada
- Chimenea asistida por ventilador
- Tanque revestido de vidrio (con protección de ánodo de magnesio contra la corrosión)
- Encendido electrónico automático con detección de llama por ionización
- Termostato ajustable y termostato de seguridad de sobrecalentamiento
- Quemador de acero inoxidable multigas (GN o propano)
- Alta eficiencia
- Instalación en la pared
- Campana extractora ajustable para una fácil instalación de la chimenea
- Varias opciones de conducto (concéntrico horizontal o vertical, pared simple)



### 3.1. Termoacumuladores a gas de cámara estanca

#### 3.1.A. Modelo de uso residencial SECURITY SX

#### Tarifa de precios termoacumuladores estancos a gas SECURITY SX

Características	Modelo	SX080	SX120
Potencia entrada (bruta)	kW	5,0	5,0
Potencia salida (neta)	kW	4,5	4,3
Eficiencia	%	91%	86%
Capacidad	lt	75	115
Peso vacío	kg	52	57
Peso lleno	kg	127	172
Emisión de Nox	ppm	15	14
Emisión de Nox	mg/kWh	26	25
Nivel de potencia sonora	dB(A)	45	45
Clase de eficiencia energética		B	B
Perfil de carga		M	L
Caudal de recuperación - $\Delta T=25^{\circ}C^*$	l/h	157	148
Caudal de recuperación - $\Delta T=50^{\circ}C^*$	l/h	78	74
Tiempo de calentamiento - $\Delta T= 25^{\circ}C^*$	min	29	47
Tiempo de calentamiento - $\Delta T= 50^{\circ}C^*$	min	58	93
Capacidad de vaciado inmediato - $\Delta T=25^{\circ}C^*$	l	180	276
Capacidad de vaciado inmediato - $\Delta T=50^{\circ}C^*$	l	90	138
Consumo de gas (G20 - metano)	mc/h	0,52	0,52
Consumo de gas (G31 - propano)	kg/h	0,39	0,39
Alimentación	V/Hz/w	230V / 50Hz / 26	230V / 50Hz / 26
Presión máxima de trabajo	kPa (bar)	600 (6)	600 (6)
Dimensiones	mm (LxPxH)	460 x 477 x 1073	460 x 477 x 1432
Embalaje	kg/cm (LxPxH)	58 / 530x530x1120	63 / 530 x 530 x 1490
Referencia		530SXSTY80	530SXSTY120
<b>PRECIO</b>	€	<b>1.254,00 €</b>	<b>1.432,20 €</b>

$\Delta T$  acumulación  $70^{\circ}C$  -  $\Delta T$  agua fría  $10^{\circ}C$

Todos los acumuladores incluyen kit de propano. STOCK PARA ENTREGA INMEDIATA

#### Kits de chimenea de salida de humos para termoacumuladores SECURITY SX

MODELO	Ø mm	Descripción	Contenido Incluye codos y caperuzas	Referencia	Precio € / Ud.
ASKITSO	38/60	Horizontal coaxial	Longitud 1000 mm.	530ASKITSO	74 €
ASKITSS	38/60	Horizontal desdoblado	Longitud 1000 mm.	530ASKITSS	112 €
ASKITSV	38/60	Vertical coaxial	Longitud 1000 mm.	530ASKITSV	112 €

**IMPORTANTE:** Se recomienda pedir junto con el acumulador el kit necesario según tipo de instalación.

**PLAZO DE ENTREGA: STOCK PARA ENTREGA INMEDIATA EN LOS TERMOACUMULADORES Y KIT DE CHIMENEA.**



Kit de descarga coaxial Horizontal  
Código: ASKITSO  
Longitud máx.: 3 m. sin cambios de dirección.  
1 m. menos por cada codo a  $90^{\circ}$

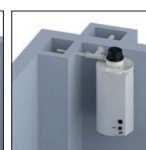

Kit de descarga desdoblado Horizontal  
Código: ASKITSS  
Longitud máx.: 6 m. asp.+ 6 m.  
Sin cambios de dirección.  
1 m. menos por cada codo a  $90^{\circ}$

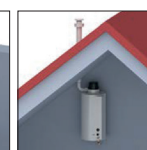

Kit de descarga coaxial vertical  
Código: ASKITSV  
Longitud máx.: 26 m. sin cambios de dirección

### 3.1.B. Modelo de uso industrial SECURITY SX NOX

#### Tarifa de precios termoacumuladores estancos a gas SECURITY SX NOX



Características	Modelo	SX160 *	SX220 *	SX300 *	SX400 *	SX600	SX800
Potencia entrada (bruta)	kW	13,0	22,0	23,0	23,0	23,0	23,0
Potencia salida (neta)	kW	12,0	20,0	20,7	21,6	21,2	21,4
Eficiencia	%	93%	91%	90%	94%	92%	93%
Capacidad	lt	155	220	300	400	585	740
Peso vacío	kg	120	175	208	245	248	303
Peso lleno	kg	275	395	508	645	833	1043
Emisión de Nox	ppm	31	28	28	17	13	16
Emisión de Nox	mg/kWh	55	50	50	30	24	28
Nivel de potencia sonora	dB(A)	51	51	51	51	51	51
Clase de eficiencia energética		B	B	B	B	B	B
Perfil de carga		XL	XXL	XXL	XXL	XXL	XXL
Caudal de recuperación - ΔT=25°C*	l/h	420	690	710	740	730	740
Caudal de recuperación - ΔT=50°C*	l/h	210	340	360	370	360	370
Tiempo de calentamiento - ΔT= 25°C*	min	22	19	25	32	48	60
Tiempo de calentamiento - ΔT= 50°C*	min	45	38	51	65	96	121
Capacidad de vaciado inmediato -ΔT=25°C*	l	372	528	720	960	1.404	1.776
Capacidad de vaciado inmediato -ΔT=50°C*	l	186	264	360	480	702	888
Consumo de gas (G20 - metano)	mc/h	1,4	2,3	2,4	2,4	2,4	2,4
Consumo de gas (G31 - propano)	kg/h	1,0	1,7	1,8	1,8	1,8	1,8
Alimentación	V/Hz/w	230V/50Hz/51w	230V/50Hz/51w	230V/50Hz/51w	230V/50Hz/51w	230V/50Hz/51w	230V/50Hz/51w
Presión máxima de trabajo	kPa (bar)	600 (6)	600 (6)	600 (6)	600 (6)	600 (6)	600 (6)
Dimensiones	mm (LxPxH)	520 x 520 x 1955	720 x 720 x 1560	720 x 720 x 1912	720 x 720 x 2275	920 x 920 x 1950	920 x 920 x 2100
Embalaje en dos piezas (módulo de acumulación + cubierta)	kg./cm (LxPxH)	6 + 132 580 x 580 x 1850 460 x 460 x 230	9 + 183 780 x 780 x 1410 670 x 670 x 260	9 + 219 780 x 780 x 1760 670 x 670 x 260	9 + 259 780 x 780 x 2110 670 x 670 x 260	9 + 261 980 x 980 x 1800 670 x 670 x 260	9 + 319 980 x 980 x 2110 670 x 670 x 260
Código		53SXSTY160	53SXSTY220	53SXSTY300	53SXSTY400	53SXSTY600	53SXSTY800
<b>PRECIO</b>	€	<b>2.666,40 €</b>	<b>3.696,00 €</b>	<b>4.171,20 €</b>	<b>4.699,20 €</b>	<b>5.742,00 €</b>	<b>6.890,40 €</b>

ΔT acumulación 70 °C - ΔT agua fría 10 °C\*

Todos los Acumuladores incluyen Kit de Propano.

\* STOCK PARA ENTREGA INMEDIATA. RESTO DE MODELOS: 3 SEMANAS.

#### Kits de chimenea de salida de humos para termoacumuladores SECURITY SX NOX

MODELO	Ø mm	Descripción	Contenido Incluye codos y caperuzas	Referencia	Precio € / Ud.
AKIT21	60/100	Horizontal coaxial	Longitud 1000 mm.	5300AKIT21	112
AKIT22	80/80	Horizontal desdoblado	Longitud 1000 mm.	5300AKIT22	161
AKIT23	60/100	Vertical coaxial	Longitud 1000 mm.	5300AKIT23	225

IMPORTANTE : Se recomienda pedir junto con el acumulador el kit necesario según tipo de instalación.



#### Kit de descarga coaxial Horizontal

Código: AKIT21  
Diámetro: 60/100  
Longitud máx.: 3 m.  
Sin cambios de dirección.  
1 m. menos por cada codo a 90°



#### Kit de descarga desdoblado Horizontal

Código: AKIT22  
Diámetro: 80/80  
Longitud máx.: 6 m. asp.+ 6 m.  
Sin cambios de dirección.  
1 m. menos por cada codo a 90°



#### Kit de descarga coaxial Vertical

Código: AKIT23  
Diámetro 60/100  
Longitud máx.: 2 m.  
sin cambios de dirección.

STOCK PARA ENTREGA INMEDIATA.

### 3.2. Termoacumuladores a gas de cámara abierta

Tiro de humos natural.

- Tanque vitrificado (con protección de ánodo de magnesio contra la corrosión)
- Encendido electrónico automático con detección de llama por ionización.
- Quemador atmosférico multi-Gas de acero inoxidable (Gas Natural o propano) de pie
- Ø 120 brida de inspección y limpieza.
- Aislamiento de 50 mm de espesor en poliuretano expandido con celdas cerradas.
- termostato de límite de seguridad (temperatura máxima de la combustión) de serie en todos los modelos
- Configurado de fábrica para gas natural. Está disponible un kit de conversión a propano.



Características	Modelo	TX160	TX220	TX300	TX400	TX600	TX800
Potencia térmica (bruta)	kW	12,0	23,0	24,0	24,0	27,0	28,0
Potencia térmica (neta)	kW	12,1	19,8	20,4	21,4	25,4	26,3
Eficiencia	%	84%	86%	85%	89%	86%	90%
Capacidad	lt	155	220	300	400	580	740
Peso vacío	kg	118	173	206	243	246	301
Peso lleno	kg	278	393	506	643	831	1041
Emisión de Nox	ppm	26	15	16	20	21	21
Emisión de Nox	mg/kWh	47	26	29	36	37	37
Nivel de potencia sonora	dB(A)	53	53	53	53	53	53
Clase de eficiencia energética		C	C	C	C	C	C
Perfil sanitario		XL	XXL	XXL	XXL	XXL	XXL
Caudal de recuperación - ΔT=25°C*	l/h	416	680	702	735	873	905
Caudal de recuperación - ΔT=50°C*	l/h	208	340	351	367	437	453
Tiempo de calentamiento - ΔT= 25°C*	min	23	19	26	33	40	49
Tiempo de calentamiento - ΔT= 50°C*	min	46	39	51	65	80	98
Capacidad de vaciado inmediato -ΔT=25°C*	l	384	528	720	960	1.404	1.776
Capacidad de vaciado inmediato -ΔT=50°C*	l	192	264	360	480	702	888
Consumo de gas (G20 - metano)	mc/h	1,4	2,4	2,5	2,5	2,8	2,9
Consumo de gas (G31 - propano)	kg/h	1,0	1,8	1,9	1,9	2,1	2,2
Alimentación	V/Hz/w	230V/50Hz/10w	230V/50Hz/10w	230V/50Hz/10w	230V/50Hz/10w	230V/50Hz/10w	230V/50Hz/51w
Presión máxima de trabajo	kPa (bar)	600 (6)	600 (6)	600 (6)	600 (6)	600 (6)	600 (6)
Dimensiones	mm (LxPxH)	520 x 520 x 1955	720 x 720 x 1546	720 x 720 x 1896	720 x 720 x 2246	920 x 920 x 1911	920 x 920 x 2061
Embalaje en dos piezas (módulo de acumulación + cubierta)	kg./cm (LxPxH)	5 + 132 400 x 400 x 230 580 x 580 x 1850	6 + 184 630 x 630 x 220 780 x 780 x 1410	6 + 220 630 x 630 x 220 780 x 780 x 1760	6 + 260 630 x 630 x 210 780 x 780 x 2110	6 + 261 630 x 630 x 220 980 x 980 x 1800	6 + 261 630 x 630 x 220 980 x 980 x 2110
Código		53TXSTY160	53TXSTY220	53TXSTY300	53TXSTY400	53TXSTY600	53TXSTY800
PRECIO	€	1.848 €	2.429 €	2.851 €	3.340 €	4.198 €	5.174 €

\* ΔT acumulación 70 °C - ΔT agua fría 10 °C\*

PLAZO DE ENTREGA: 3 SEMANAS.

#### Dimensiones

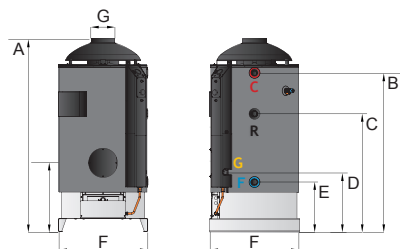

MODELO	TX 160	TX 600	TX 800
A	2038	1911	2260
B	738	1637	1987
C	-	1019	1019
D	343	468	462
E	520	1 1/4	1 1/4
F	520	920	920
G	127,4	186	186

MODELO	TX 220	TX 300	TX 400
A	1278	1628	1978
B	952	949	952
C	467	467	467
D	404	401	404
E	1 1/4	1 1/4	1 1/4
F	720	720	720
G	554	554	554
H	1137	1137	1137

MODELO	TX 160	TX 220	TX 300	TX 400	TX 600	TX 800
C Salida agua caliente	3/4	1 1/4	1 1/4	1 1/4	1 1/4	1 1/4
R Recirculación	3/4	1 1/4	1 1/4	1 1/4	1 1/4	1 1/4
F Entrada agua fría	3/4	1 1/4	1 1/4	1 1/4	1 1/4	1 1/4
G Entrada gas	1/2	1/2	1/2	1/2	1/2	1/2

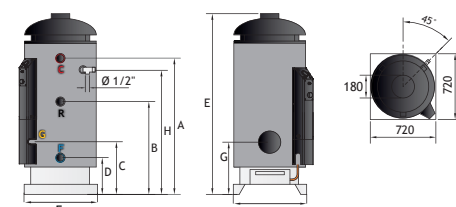

## 4. Calentadores eléctricos instantáneos de agua TECNA CLAGE

Los calentadores de agua instantáneos son una solución de ahorro energético. El agua no se precalienta y almacena, sino que sólo se calienta cuando es necesario: directamente en el grifo.

Con este tipo de solución no sólo se consigue ahorrar agua y energía, sino también espacio.

Debido a sus pequeñas dimensiones, los calentadores están indicados para uso residencial, para pequeños lavabos y también en el sector comercial e industrial, principalmente para instalaciones trifásicas.

TECNA presenta su gama más completa de calentadores instantáneos de agua controlados electrónicamente CLAGE, modelos MCX, MBH, CEX-U, DSX-TOUCH, DEX y DBX, que permiten un calentamiento inmediato del agua con indicador LCD para la regulación precisa de la temperatura del agua entre 20° y 60°C, con pantalla táctil y control remoto o pantalla LCD para visualización de la temperatura.



DSX

MCX

CEX

CFX-U

MBH

DEX

### PRINCIPALES VENTAJAS:

- Costes de funcionamiento más bajos: ahorro de energía
- Ahorro de espacio: se pueden incluso esconder bajo lavabos y fregaderos
- Control de temperatura deseada de manera instantánea: bajo demanda en cualquier momento
- Especialmente indicados para duchas, lavabos y fregaderos en espacios comerciales e industriales en que se necesita un caudal de agua caliente instantáneo.

### Aplicaciones e instalaciones

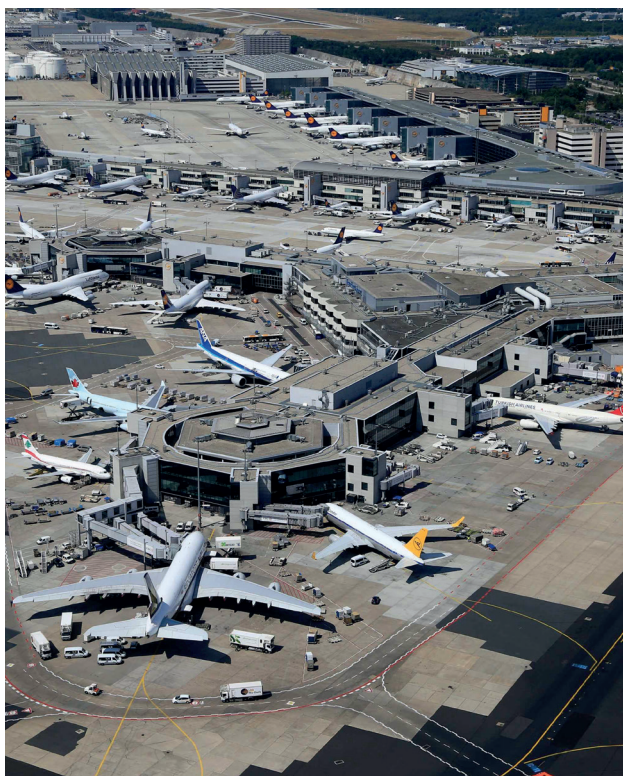

Aeropuerto Frankfurt



Edificio BMW



## Suministro central de agua caliente con altas pérdidas de energía

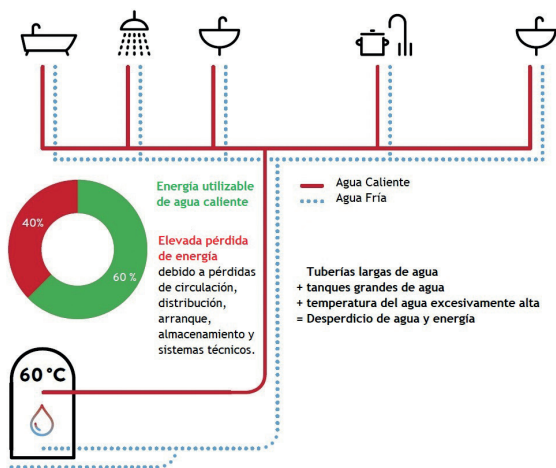

El acoplamiento del suministro de agua caliente al sistema de calefacción central sigue siendo muy común. El agua se calienta en un tanque central y luego se transporta a los diversos puntos de uso a través de un sistema de tubería adicional. Debido a los requisitos higiénicos, el agua debe precalentarse al menos a 60°C cuando debe ir a través de tuberías largas. Luego se reduce la temperatura mezclando agua fría en el grifo. Esto puede tener sentido en edificios antiguos con una alta demanda de calefacción, pero para renovaciones y edificios nuevos, que utilizan un rango de temperatura más bajo, el suministro, almacenamiento y transporte de agua caliente a 60°C conlleva a altas pérdidas de energía.

La “Asociación de Investigación de la Industria Energética” divide las pérdidas de energía en la preparación centralizada de agua caliente en pérdidas de circulación, distribución, puesta en marcha y almacenamiento. En una casa unifamiliar, estas pérdidas suman al menos el 49% de todas las necesidades de energía. Añadiéndolo

## Cantidades de energía para la preparación centralizada de agua caliente con circulación inteligente en días de trabajo (ejemplo).

	Instalación tipo 1	Instalación tipo 2	Instalación tipo 3
Energía útil de agua caliente [Wh/d]	4.280	8.500	34.000
Pérdidas de circulación [Wh/d]	570	3.000	12.000
Pérdidas de distribución [Wh/d]	27	50	180
Pérdidas de arranque [Wh/d]	110	160	730
Pérdidas de almacenamiento [Wh/d]	1.300	2.100	4.000
Pérdidas de sistemas técnicos [Wh/d]	890	2.200	10.500
Necesidad total de agua caliente [Wh/d]	7.177	16.010	61.410

## Suministro descentralizado de agua caliente, eficiente energéticamente

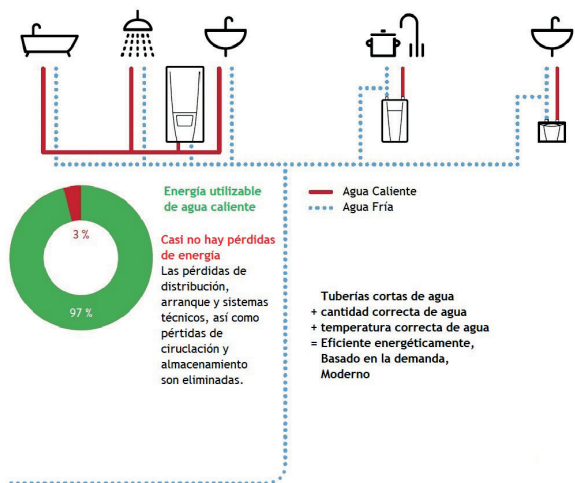

En sistemas descentralizados, el suministro de agua caliente está separado del sistema de calefacción. Los calentadores de agua eléctricos instantáneos cumplen las necesidades específicas para cada aplicación si se instalan directamente en los distintos puntos de uso. El agua caliente está disponible inmediatamente. Solo se calienta la cantidad de agua requerida. No se necesitan sistemas de tuberías adicionales. Tampoco se necesitan bombas de circulación ni tanques de agua caliente, lo que supone un ahorro en costes de instalación y operación. Las unidades pequeñas permiten una instalación “oculta” en los rincones de la pared o detrás de los paneles. El sistema de calefacción central ahora se puede ajustar con precisión a las necesidades del edificio y se puede apagar por completo durante el verano.

Se eliminan las pérdidas de circulación y almacenamiento, ya que el agua no se precalienta ni almacena en grandes cantidades. La distribución, el arranque y las pérdidas del sistema solo representan un 3% de las necesidades de energía. Según los últimos hallazgos de la “Asociación de Investigación de la Industria Energética”, el suministro descentralizado de agua caliente con calentadores de agua eléctricos instantáneos es un sistema de ahorro de energía altamente eficiente.

## Cantidades de energía para la preparación descentralizada de agua caliente en días de trabajo (ejemplo).

	Instalación tipo 1	Instalación tipo 2	Instalación tipo 3
Energía útil de agua caliente [Wh/d]	4.280	8.500	34.000
Pérdidas de distribución [Wh/d]	20	45	170
Pérdidas de arranque [Wh/d]	35	70	380
Pérdidas de sistemas técnicos [Wh/d]	70	210	580
Necesidad total de agua caliente [Wh/d]	4.405	8.825	33.130
Ahorro vs sistema centralizado [Wh/d]	2.772	7.185	26.280

## Datos generales del calentador de agua instantáneo

Tabla de conversión de potencia

220V	230V	240V	380V	400V	415V
3.2 kW	3.5 kW	3.8 kW	12.2 kW	13.5 kW	14.5 kW
4.0 kW	4.4 kW	4.8 kW	16.2 kW	18.0 kW	19.4 kW
5.2 kW	5.7 kW	6.2 kW	19.0 kW	21.0 kW	22.6 kW
6.0 kW	6.6 kW	7.2 kW	21.6 kW	24.0 kW	25.8 kW
8.0 kW	8.8 kW	9.6 kW	24.4 kW	27.0 kW	29.0 kW

Gráfico de rendimiento instantáneo

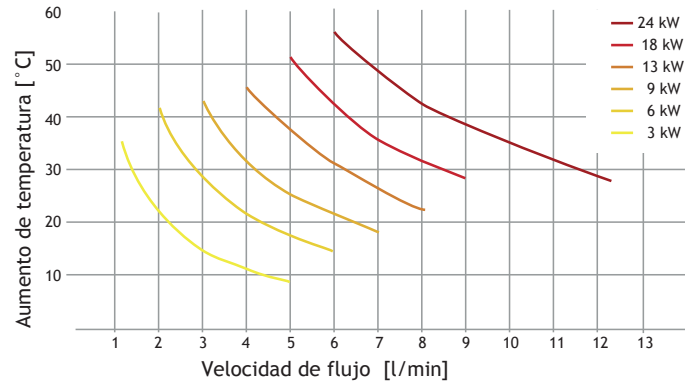

## Tarifa de precios de los calentadores de agua instantáneos CLAGE

MODELO	Clase Efic.energ.	Código	Caudal (L/min)*	Potencia Kw / V	Alt.xAnch.xFondo (cm)	Precio €
MCX3 *	A <small>Eficiencia energética clase (Caudal: 30-100)</small>	720000MCX3	2,0	3.5 Kw/230V	13,5 x 18,6 x 8,7	338 €
MCX4 *	A <small>Eficiencia energética clase (Caudal: 30-100)</small>	720000MCX4	2,5	4.4 Kw/230V	13,5 x 18,6 x 8,7	338 €
MCX6	A <small>Eficiencia energética clase (Caudal: 30-100)</small>	720000MCX6	3,3	5.7 Kw/230V	13,5 x 18,6 x 8,7	354 €
MBH3 *	A <small>Eficiencia energética clase (Caudal: 30-100)</small>	720000MBH3	2,0	3,5 Kw/230V	13,5 x 18,6 x 8,7	239 €
MBH4 *	A <small>Eficiencia energética clase (Caudal: 30-100)</small>	720000MBH4	2,5	4.4 Kw/230V	13,5 x 18,6 x 8,7	239 €
MBH6	A <small>Eficiencia energética clase (Caudal: 30-100)</small>	720000MBH6	3,3	5.7 Kw/230V	13,5 x 18,6 x 8,7	260 €
CEX9-U *	A <small>Eficiencia energética clase (Caudal: 30-100)</small>	72000CEX9U	3,8 - 5	6.6-8.8 KW/230V	29,4 x 17,7 x 10,8	376 €
CEX9 *	A <small>Eficiencia energética clase (Caudal: 30-100)</small>	720000CEX9	3,8 - 5,0	6.6-8.8 KW/230V	29,4 x 17,7 x 10,8	376 €
CEX	A <small>Eficiencia energética clase (Caudal: 30-100)</small>	720000CEX	6,3 - 7,7	11-13.5 Kw/400V	29,4 x 17,7 x 10,8	376 €
CEX-U	A <small>Eficiencia energética clase (Caudal: 30-100)</small>	720000CEXU	6,3 - 7,7	11-13.5 Kw/400V	29,4 x 17,7 x 10,8	376 €
CFX-U	A <small>Eficiencia energética clase (Caudal: 30-100)</small>	720000CFXU	6,3 - 7,7	11-13.5 Kw/400V	29,4 x 17,7 x 10,8	458 €
DBX18 *	A <small>Eficiencia energética clase (Caudal: 30-100)</small>	72000DBX18	10,3	18 Kw/400V	46,6 x 23,1 x 9,7	380 €
DBX21	A <small>Eficiencia energética clase (Caudal: 30-100)</small>	72000DBX21	12,0	21 Kw/400V	46,6 x 23,1 x 9,7	380 €
DBX24	A <small>Eficiencia energética clase (Caudal: 30-100)</small>	72000DBX24	13,8	27 Kw/400V	46,6 x 23,1 x 9,7	380 €
DBX27	A <small>Eficiencia energética clase (Caudal: 30-100)</small>	72000DBX27	15,4	24 Kw/400V	46,6 x 23,1 x 9,7	380 €
DEX12 *	A <small>Eficiencia energética clase (Caudal: 30-100)</small>	72000DEX12	5,0 - 6,6	12 Kw/230V	46 x 23,1 x 9,7	572 €
DEX	A <small>Eficiencia energética clase (Caudal: 30-100)</small>	720000DEX	10,2 - 15,4	18-27 Kw/400V	46 x 23,1 x 9,7	572 €
DSX TOUCH	A <small>Eficiencia energética clase (Caudal: 30-100)</small>	720000DSXT	10,2 - 15,4	18-27 Kw/400V	46 x 23,1 x 9,7	1.050 €

\* Caudal de Agua Caliente a  $\Delta T = 25K$

\* STOCK PARA ENTREGA INMEDIATA. RESTO DE MODELOS: 3 SEMANAS.

## 5- Acumuladores para agua caliente sanitaria (ACS)

De la mano de uno de los mayores fabricantes a nivel europeo, los acumuladores para agua caliente (Buffer) **TECNA HEIZER ATV** se utilizan para el almacenamiento de agua caliente sanitaria (De 200 a 5.000 litros) y también pueden ser utilizados en conexión con un intercambiador de calor de placas.



### CARACTERÍSTICAS PRINCIPALES

- De 200 a 5.000 litros de capacidad.
- Protección catódica con ánodo de magnesio
- El tratamiento anticorrosivo se logra con vidrio opalino a 890 ° C.
- El aislamiento es de poliuretano rígido para los modelos hasta 1000 litros, y de poliuretano flexible para los modelos más grandes, mientras que el exterior está revestido de PVC.
- Brida de inspección en todos los modelos
- Termómetro estándar en los modelos hasta 1000 litros
- Válvula de seguridad estándar en los modelos hasta 1000 litros
- Soportes regulables en los modelos de hasta 500 litros
- Resistencias eléctricas 2 a 6 kW, klixon bajo petición.
- A petición, todos los modelos se pueden suministrar en versión horizontal.

\*\* La presión máxima de trabajo es de 10 bar para el tanque en los modelos hasta 1000 litros (6 bar para los modelos más grandes), mientras que la temperatura máxima de acumulación es de 95 °C.



Kit Resistencia eléctrica

### Tarifa de precios acumuladores para ACS TECNA HEIZER ATV

Modelo	Litros	Dimensiones en mm									Ø Conexiones				Peso kg	Precio €/Unidad
		A	B	C	D	E	F	G	H	De	e	u	g	s		
ATV-2	200	130	210	440	/	680	865	/	1100	670	1"	3/4"	1"	1"	75	610 €
ATV-3	300	130	210	440	820	920	1135	/	1360	670	1"	3/4"	1"	1"	95	770 €
ATV-5	500	160	240	530	1210	1310	1650	/	1890	700	1"	3/4"	1"	1"	168	1.250 €
ATV-8	800	250	360	650	1270	1330	1470	1750	2080	855	1"1/2	1"1/2	1"1/2	/	238	1.950 €
ATV-10	1000	270	380	600	1105	1200	1290	1570	2000	1055	1"1/2	1"1/2	1"1/2	/	320	2.120 €
ATV-15	1500	505	805	1105	1215	1345	1515	1815	2211	1100	2"	2"	1"1/4	1"1/4	200	2.720 €
ATV-20	2000	495	795	1095	1505	1325	1805	2105	2531	1300	2"	2"	1"1/4	1"1/4	240	3.430 €
ATV-25	2500	550	850	1150	1550	1490	1850	2150	2655	1400	2"1/2	2"1/2	1"1/4	1"1/4	275	3.900 €
ATV-30	3000	550	850	1150	1750	1490	2050	2350	2820	1450	3"	3"	1"1/4	1"1/4	335	4.390 €
ATV-40	4000	570	870	1170	1780	1510	2080	2380	2940	1600	3"	3"	1"1/4	1"1/4	460	5.480 €
ATV-50	5000	585	885	1185	1785	1525	2085	2385	2930	1800	3"	3"	1"1/4	1"1/4	540	6.950 €

Consultar plazo de entrega según modelo (plazos máximos de 2 semanas),



## Tarifa de precios resistencias eléctricas acumuladores TECNA HEIZER ATV

(Hasta 1.000 litros de capacidad)

Modelo	Código	PRECIO €/ UNIDAD
Resistencia eléctrica 2 kW, monofásica 230 V, 1 ½"	7200BSFV2K	98 €
Resistencia eléctrica 3 kW, monofásica 230 V, 1 ½"	7200BSFV3K	132 €
Resistencia eléctrica 4,5 kW, trifásica 400 V, 1 ½" (termómetro digital incluido)	7200BSFV4K	414 €
Resistencia eléctrica 6 kW, trifásica 400 V, 1 ½" (termómetro digital incluido)	7200BSFV6K	440 €

\*Se aconseja montarlas en el acumulador durante el proceso de instalación y no antes.

\*Si se desea que venga montada de fábrica, SUPLEMENTO DE 30 €

### ATV-2 ÷ ATV-5

e	Entrada de agua fría 1"
f	Brida de inspección
g	Conexión libre 1"
m	Ánodo de magnesio 1" 1/4
r	Recirculación 3/4"
s	Descarga 1"
sd	Conexión sonda/termostato 1/2"
t	Termómetro
u	Salida de agua caliente 3/4"
z	Conexión resistencia eléctrica 1" 1/2

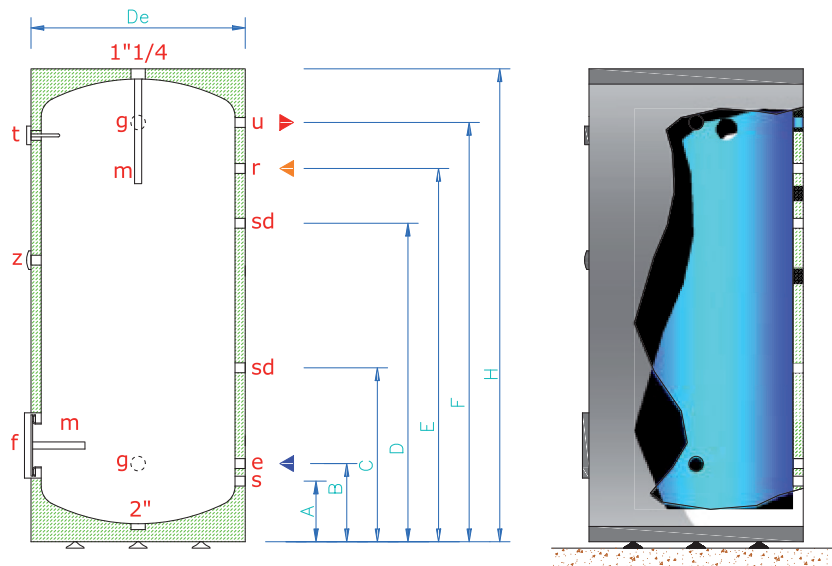

### ATV-8 ÷ ATV-10

e	Entrada de agua fría 1"
f	Brida de inspección
g	Conexión libre 1"
m	Ánodo de magnesio 1" 1/4
r	Recirculación 3/4"
s	Descarga 1"
sd	Conexión sonda/termostato 1/2"
t	Termómetro
u	Salida de agua caliente 3/4"
z	Conexión resistencia eléctrica 1" 1/2

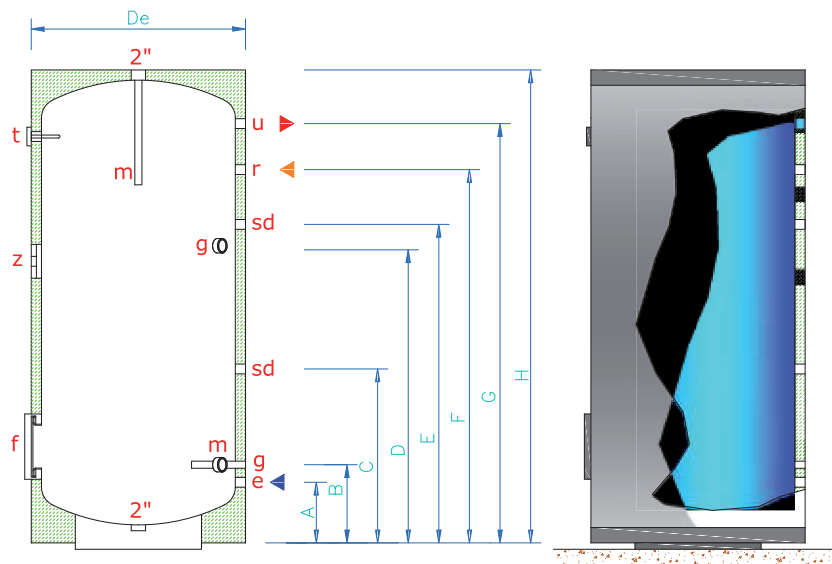

## 6- Interacumuladores vitrificados

### 6.1- Interacumuladores vitrificados con 1 serpentín fijo

De la mano de uno de los mayores fabricantes europeos, los Interacumuladores vitrificados con 1 serpentín fijo **TECNA HEIZER BSFV** ( De 200 a 5.000 litros de capacidad) se utilizan siempre que hay una necesidad para la producción rápida con acumulación de agua caliente sanitaria y para consumo.

El serpentín de alta eficiencia en la tubería de acero al carbono está envuelto en espiral, y se suelda en el interior del tanque, asegurando un alto intercambio de calor.



#### CARACTERÍSTICAS PRINCIPALES

- De 200 a 5.000 litros de capacidad.
- Protección catódica con ánodo de magnesio
- El tratamiento anticorrosivo se logra con vidrio opalino a 890 ° C.
- El aislamiento es de poliuretano rígido, mientras que el exterior está revestido de PVC.
- Todos los modelos están equipados con registro de inspección estándar, termómetro, sensor de ataque para la bobina, y válvula de seguridad.
- Soportes regulables en los modelos de hasta 500 litros
- Resistencias eléctricas 2 a 6 kW, klixon bajo petición.

\*\* La presión máxima de trabajo para el intercambiador de calor es de 16 bar, mientras que la temperatura máxima de la acumulación es de 95 ° C.



Kit Resistencia eléctrica

### Tarifa de precios interacumuladores TECNA HEIZER BSFV

Modelo	Litros	Peso (kg)	Potencia* absorb. kW	Caudal continuo* l/h ΔT = 35 ° C	Temperatura máxima ° C	Presión máxima depósito (bar)	Presión máxima del serpentín (bar)	Resistencia eléctrica opcional (kW)	Precio €/ Unidad
BSFV-2	200	84	44,8	1070	95	10	16	2 ÷ 6	725 €
BSFV-3	300	122	44,8	1070	95	10	16	2 ÷ 6	916 €
BSFV-4	400	147	57,6	1380	95	10	16	2 ÷ 6	1.180 €
BSFV-5	500	195	64,0	1530	95	10	16	2 ÷ 6	1.450 €
BSFV-8	800	60	76,8	1840	95	10	16	2 ÷ 6	2.220 €
BSFV-10	1000	415	86,4	2210	95	10	16	2 ÷ 6	2.890 €
BSFV-15	1500	225	160	3930	95	10	16	2 ÷ 6	3.580 €
BSFV-20	2000	305	192	4715	95	10	16	2 ÷ 6	4.700 €
BSFV-25	2500	345	192	4715	95	10	16	2 ÷ 6	5.200 €
BSFV-30	3000	358	224	5500	95	10	16	2 ÷ 6	6.250 €
BSFV-40	4000	525	224	5500	95	10	16	2 ÷ 6	7.590 €
BSFV-50	5000	660	256	6290	95	10	16	2 ÷ 6	9.480 €

\* Temperatura primaria 80/70 ° C - Temperatura secundaria 10/45 ° C

Consultar plazo de entrega según modelo (plazos máximos de 2 semanas),

## Tarifa de precios resistencias eléctricas interacumuladores vitrificados con 1 serpentín fijo TECNA HEIZER BSFV

( Hasta 1.000 litros de capacidad)

Modelo	Código	PRECIO €/ UNIDAD
Resistencia eléctrica 2 kW, monofásica 230 V, 1 ½"	7200BSFV2K	98 €
Resistencia eléctrica 3 kW, monofásica 230 V, 1 ½"	7200BSFV3K	132 €
Resistencia eléctrica 4,5 kW, trifásica 400 V, 1 ½" (termómetro digital incluido)	7200BSFV4K	414 €
Resistencia eléctrica 6 kW, trifásica 400 V, 1 ½" (termómetro digital incluido)	7200BSFV6K	440 €

\*Se aconseja montarlas en el acumulador durante el proceso de instalación y no antes.

\*Si se desea que venga montada de fábrica, SUPLEMENTO DE 30 €

### BSFV-2 ÷ BSFV-5

es	Entrada al intercambiador
us	Salida del intercambiador
e	Entrada de agua fría
u	Salida de agua fría
r	Recirculación 3/4"
z	Conexión resistencia eléctrica. 1" 1/2"
t	Termómetro
m	Ánodo de magnesio 1" 1/4"
f	Brida de inspección
sd	Conexión sonda 1/2"

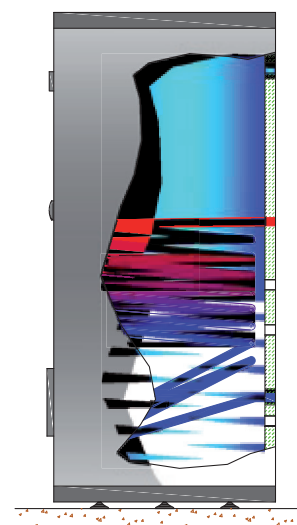
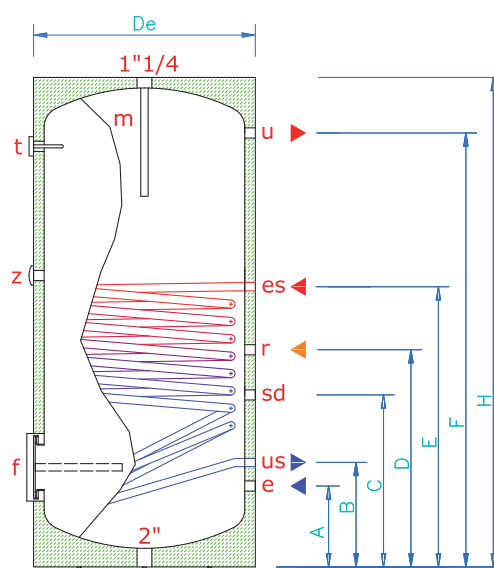

### BSFV-8 ÷ BSFV-10

es	Entrada al intercambiador
us	Salida del intercambiador
e	Entrada de agua fría
u	Salida de agua fría
r	Recirculación 3/4"
z	Conexión resistencia eléctrica. 1" 1/2"
t	Termómetro
m	Ánodo de magnesio 1" 1/4"
f	Brida de inspección
sd	Conexión sonda 1/2"

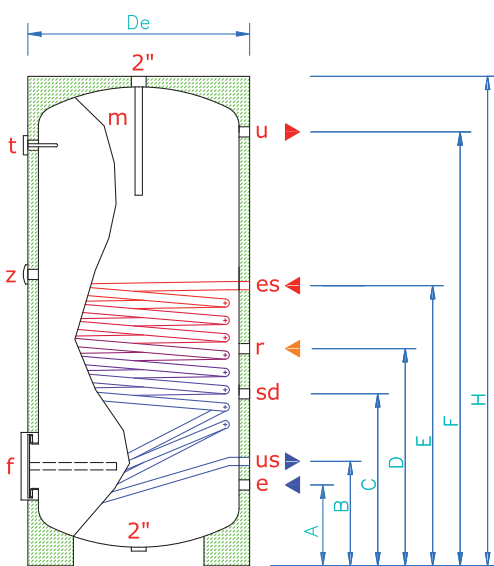

### DIMENSIONES

Modelo	Litros	Dimensiones en mm									
		A	B	C	D	E	F	H	De	e-u	es-us
BSFV-2	200	210	290	435	680	790	860	1100	670	1"	1"
BSFV-3	300	210	290	435	650	750	1135	1360	670	1"	1"
BSFV-4	400	240	320	570	770	870	1420	1660	700	1"	1"
BSFV-5	500	240	320	530	850	970	1650	1890	700	1"	1"
BSFV-8	800	350	430	600	910	1030	1770	2140	855	1"	1"
BSFV-10	1000	370	450	600	750	1000	1590	1900	1055	1"	1"
BSFV-15	1500	385	905	1065	1105	1535	1685	2120	1200	1"1/2"	1"1/2"
BSFV-20	2000	400	1075	1160	1275	1850	2000	2450	1300	2"	2"
BSFV-25	2500	555	1155	1155	1555	1945	2155	2635	1400	3"	2"
BSFV-30	3000	555	1225	1275	1625	2025	2295	2810	1450	3"	2"
BSFV-40	4000	555	1370	1275	1570	2160	2370	2900	1600	3"	2"
BSFV-50	5000	600	1400	1320	1600	2205	2400	2960	1800	3"	2"

## 6.2- Interacumuladores vitrificados con doble serpentín fijo

De la mano de uno de los mayores fabricantes europeos, los Interacumuladores vitrificados con DOBLE SERPENTÍN fijo **TECNA HEIZER BSFV-I** se utilizan siempre que hay una necesidad para la producción rápida con acumulación de agua caliente sanitaria y para consumo.

El **doble serpentín de alta eficiencia** en la tubería de acero al carbono está envuelto en espiral, y se suelda en el interior del tanque, asegurando un alto intercambio de calor. Al ser doble se puede conectar tanto al circuito de calefacción como al solar.

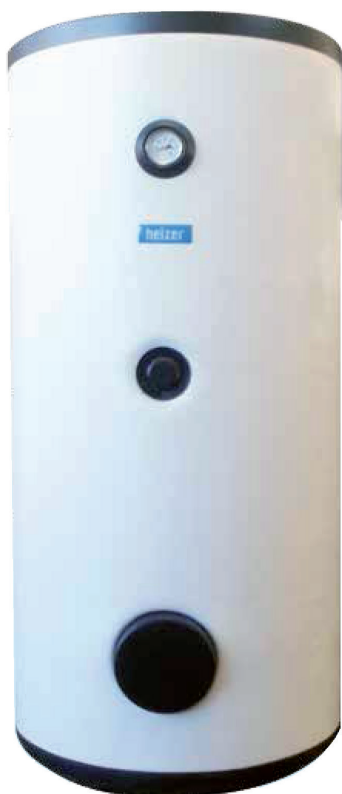

### CARACTERÍSTICAS PRINCIPALES

- De 200 a 5.000 litros de capacidad.
- Protección catódica con ánodo de magnesio
- El tratamiento anticorrosivo se logra con vidrio opalino a 890 ° C.
- El aislamiento es de poliuretano rígido, mientras que el exterior está revestido de PVC.
- Todos los modelos están equipados con registro de inspección estándar, termómetro, sensor de ataque para la bobina, y válvula de seguridad.
- Soportes regulables en los modelos de hasta 500 litros
- Resistencias eléctricas 2 a 6 kW, klixon bajo petición.

\*\* La presión máxima de trabajo para el intercambiador de calor es de 16 bar, mientras que la temperatura máxima de la acumulación es de 95 ° C.



Kit Resistencia eléctrica

### Tarifa de precios interacumuladores TECNA HEIZER BSFV-I

Modelo	Litro	Dimensiones mm									Peso kg.	Posición serpentín superior/inferior	Potencia* absorb. (kW)	Caudal continuo *De l/h ΔT =35 ° C	Precio €/Unidad
		A	B	C	D	E	F	G	H	De					
BSFV-I-2	200	30	210	450	550	635	895	975	1140	670	98	sup/top	24,0	540	1.095 €
												inf/bat	32,0	760	
BSFV-I-3	300	210	290	650	760	845	1190	1260	1450	670	133	sup/top	33,6	840	1.220 €
												inf/bat	44,8	1070	
BSFV-I-4	400	240	320	770	870	980	1330	1410	1660	700	162	sup/top	43,0	840	1.590 €
												inf/bat	57,6	1380	
BSFV-I-5	500	240	320	850	970	1090	1440	1650	1890	700	215	sup/top	48,0	840	1.695 €
												inf/bat	64,0	1530	
BSFV-I-8	800	350	430	910	1030	1180	1480	1770	2140	855	296	sup/top	57,6	920	2.480 €
												inf/bat	76,8	1840	
BSFV-I-10	1000	370	450	750	1000	1100	1400	1590	1900	1055	475	sup/top	64,8	1150	3.380 €
												inf/bat	86,4	2110	

\* Temperatura primaria 80/70 ° C - Temperatura secundaria 10/45 ° C  
Consultar plazo de entrega según modelo (plazos máximos de 2 semanas),

## Tarifa de precios resistencias eléctricas interacumuladores vitrificados con doble serpentín fijo TECNA HEIZER BSFV-I

(Hasta 1.000 litros de capacidad)

Modelo	Código	PRECIO €/ UNIDAD
Resistencia eléctrica 2 kW, monofásica 230 V, 1 ½"	7200BSFV2K	98 €
Resistencia eléctrica 3 kW, monofásica 230 V, 1 ½"	7200BSFV3K	132 €
Resistencia eléctrica 4,5 kW, trifásica 400 V, 1 ½" (termómetro digital incluido)	7200BSFV4K	414 €
Resistencia eléctrica 6 kW, trifásica 400 V, 1 ½" (termómetro digital incluido)	7200BSFV6K	440 €

\*Se aconseja montarlas en el acumulador durante el proceso de instalación y no antes.

\*Si se desea que venga montada de fábrica, SUPLEMENTO DE 30 €

### BSFV-I-2 ÷ BSFV-I-5

es	Entrada al intercambiador
us	Salida del intercambiador
e	Entrada de agua fría
u	Salida de agua fría
r	Recirculación 3/4"
ei	Entrada de serpentín extra 1"
ui	Salida de serpentín extra 1"
z	Conexión resistencia eléctrica 1" 1/2
t	Termómetro
m	Ánodo de magnesio 1" 1/4
f	Brida de instección
sd	Conexión sonda 1/2"

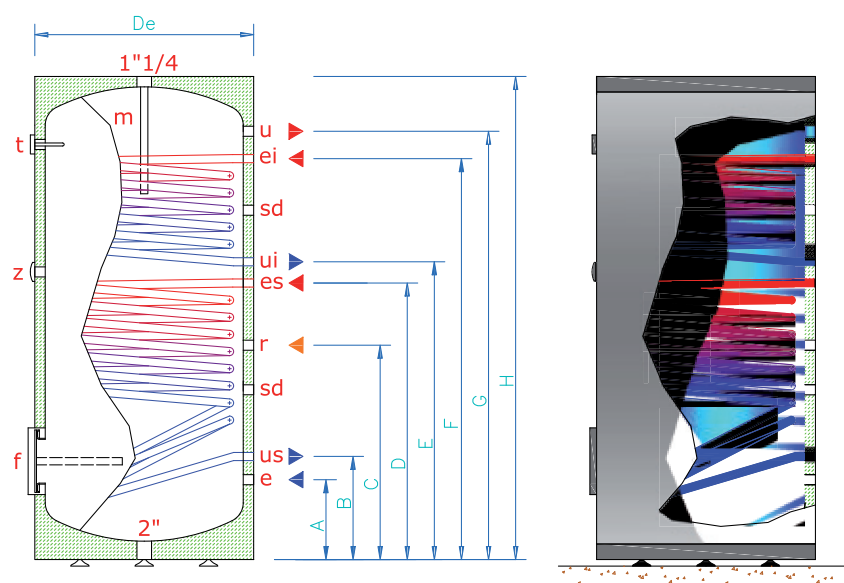

### BSFV-8 ÷ BSFV-10

es	Entrada al intercambiador
us	Salida del intercambiador
e	Entrada de agua fría
u	Salida de agua fría
r	Recirculación 3/4"
ei	Entrada de serpentín extra 1"
ui	Salida de serpentín extra 1"
z	Conexión resistencia eléctrica 1" 1/2
t	Termómetro
m	Ánodo de magnesio 1" 1/4
f	Brida de instección
sd	Conexión sonda 1/2"

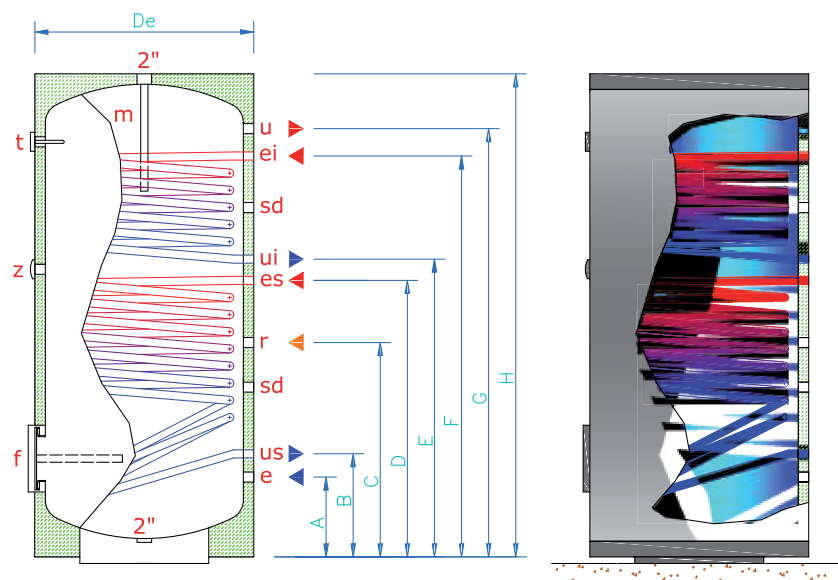

## 6.3- Interacumuladores vitrificados ultrarrápidos para bombas de calor

### Acumuladores de calor ultrarrápidos para bombas de calor

Los acumuladores de calor de la Serie MAXI y MAXI PLUS, son una versión de altísima eficiencia de los interacumuladores tradicionales con serpentín fijo.



De hecho, esta serie incorpora un **serpentín fijo interno de dimensiones excepcionales, que proporciona una altísima potencia**, y por lo tanto se recomienda para su aplicación con sistemas de calefacción a **baja temperatura, como por ejemplo con las bombas de calor**. Gracias a que la superficie de intercambio del serpentín es mucho más amplia de lo normal, permite a la bomba de calor, que trabaja sobre el circuito primario, de trabajar a temperatura más baja, consiguiendo por tanto producir **agua caliente sanitaria (ACS), a una temperatura adecuada**.

De aquí se deriva una **mayor eficiencia de la bomba de calor** que, trabajando a una temperatura inferior, obtiene un mejor rendimiento (COP) que el que se obtendría trabajando a temperaturas más altas.

La versión **MAXI PLUS** incluye además un segundo **serpentín extraíble de cobre aleteado** que puede ser conectado, por ejemplo, a una **instalación termosolar**.

La protección anticorrosiva interna se consigue gracias al revestimiento **vitrocerámico a 890°C**, y con un **ánodo de magnesio dimensionado adecuadamente**.

Todos los modelos están equipados de serie con una **brida de inspección, termómetro, conexión para un sensor para el serpentín, válvula de seguridad, y pies de apoyo regulables** (hasta el tamaño de 500 litros)

Como accesorio opcional se puede suministrar: Resistencia eléctrica de 2 a 4 Kw, con termostato (**solamente para la Serie MAXI**)

El aislamiento es de **poliuretano rígido, y el revestimiento externo de PVC**.

**Presión máxima de trabajo: 10 bar para el depósito y de 16 bar para el intercambiador.**

**Temperatura máxima de acumulación: 95°C**

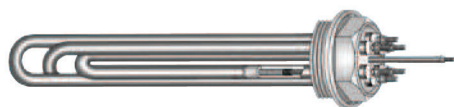

*Kit Resistencia eléctrica.  
(Este accesorio no es válido  
para los modelos MAXI PLUS)*

## Serie MAXI, con un serpentín de grandes dimensiones

## MAXI-2 ÷ MAXI-3 ÷ MAXI-5

es	Entrada intercambiador 1" 1/4
us	Salida intercambiador 1" 1/4
r	Recirculación 3/4"
S	Intercambiador
t	Termómetro
m	Ánodo de Magnesio
s	Desagüe 2"
e	Entrada agua fría 1"
u	Salida agua caliente 1"
f	Brida de inspección
sd	Conexión sonda 3/8"

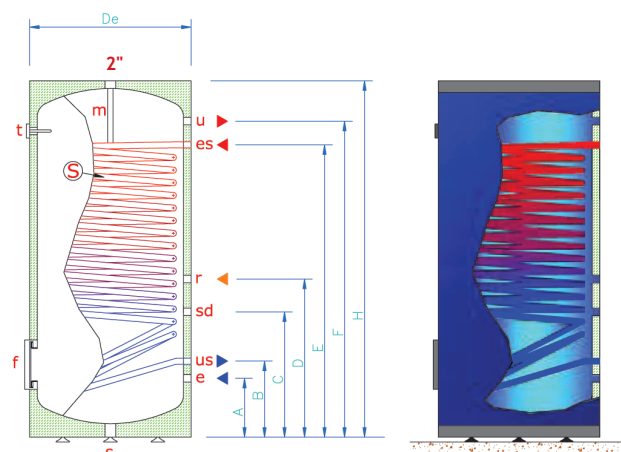

## MAXI-8 ÷ MAXI-10

es	Entrada intercambiador 1" 1/4
us	Salida intercambiador 1" 1/4
r	Recirculación 3/4"
S	Intercambiador
t	Termómetro
m	Ánodo de Magnesio
s	Desagüe 2"
e	Entrada agua fría 1"
u	Salida agua caliente 1"
f	Brida de inspección
sd	Conexión sonda 3/8"

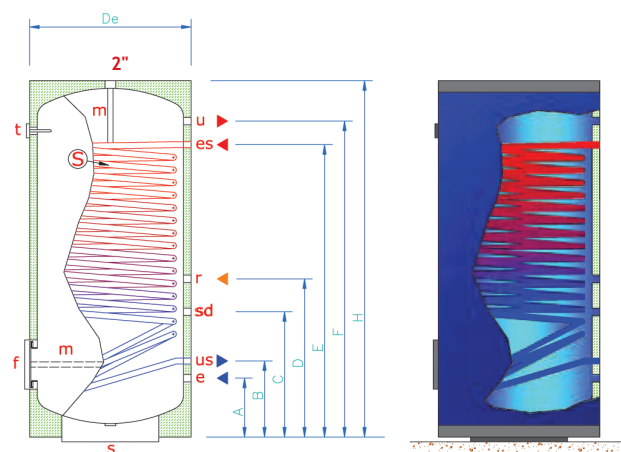

## Serie MAXI PLUS, con un serpentín secundario extraíble, que puede utilizarse para energía solar

## MAXI PLUS-3 ÷ MAXI PLUS-5

es	Entrada intercambiador 1" 1/4
us	Salida intercambiador 1" 1/4
r	Recirculación 3/4"
es1	Entrada intercambiador S2 3/4"
es2	Salida intercambiador S2 3/4"
S	Intercambiador
t	Termómetro
m	Ánodo de Magnesio
s	Desagüe 2"
e	Entrada agua fría 1"
u	Salida agua caliente 1"
f	Brida de inspección
sd	Conexión sonda 3/8"

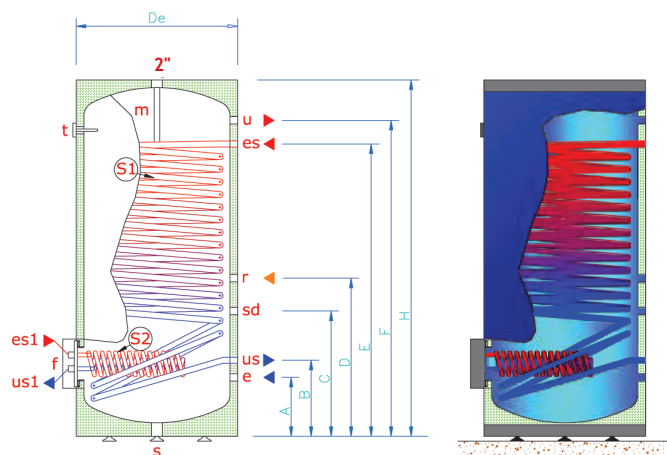

## Tarifa de precios Acumuladores para ACS TECNA HEIZER MAXI y MAXI PLUS

Modelo	Código	Litros	Dimensiones en mm								Peso Kg	Ø Conexiones		Potencia S1* kW	Potencia S1** KW	Conexión Intercambiador 1-1	Potencia S2* KW	Precio €/ Unidad
			A	B	C	D	E	F	H	De		e	u					
MAXI-2*	5324MAX200	200	130	165	370	555	895	975	1140	670	110	1"	1"	53	22	/	/	998 €
MAXI-3*	5324MAX300	300	130	215	540	770	1035	1240	1450	670	180	1"	1"	91,0	37,0	/	/	1.420 €
MAXI-4	5324MAX400	400	150	235	560	840	1285	1400	1620	700	220	1"	1"	115,0	48,5	/	/	1.760 €
MAXI-5	5324MAX500	500	150	235	560	840	1385	1640	1850	700	260	1"	1"	128,0	58,2	/	/	1.900 €
MAXI-8	5324MAX800	750	250	370	670	1270	1390	1750	2140	855	350	1"1/2	1"1/2	135,0	93,0	/	/	3.100 €
MAXI-10	5324MAX010	1000	210	375	690	1125	1245	1570	2050	1055	530	1"1/2	1"1/2	135,0	63,0	/	/	3.910 €
MAXI PLUS-3	530MAXP003	300	130	215	540	770	1035	1240	1450	670	220	1"	1"	121,6	37,0	3/4"	49,0	1.986 €
MAXI PLUS-4	530MAXP004	400	150	235	560	840	1285	1400	1620	700	260	1"	1"	160,0	48,5	3/4"	49,0	2.150 €
MAXI PLUS-5	530MAXP005	500	150	235	560	840	1385	1640	1850	700	300	1"	1"	192,0	58,2	3/4"	49,0	2.400 €

\* Temperatura primario 80/70 °C - Temperatura secundario 10/45 °C

\*\* Temperatura primario 50/40 °C - Temperatura secundario 10/45 °C

\* STOCK PARA ENTREGA INMEDIATA RESTO DE MODELOS (MÁXIMO DOS SEMANAS).



## 7- Paneles solares Discoterm / Discosol

**DISCOTERM** y **DISCOSOL** son calentadores de agua que aprovechan la energía solar durante el día gracias a su cúpula exterior transparente de PMMA (Plancha acrílica de polimetacrilato extruida), que permite que los rayos solares calienten el agua contenida en su interior. La parte inferior de chapa galvanizada está vitrificada a alta temperatura para evitar la corrosión y aislada térmicamente con un gran espesor de poliuretano de alta densidad, que evita que el agua se enfríe durante la noche y se mantenga caliente hasta los primeros rayos de sol.

El modelo con doble cúpula, refuerza la capacidad aislante hacia el exterior durante la noche, permitiendo un enfriamiento más lento, y ganando por tanto en eficiencia del sistema.

Combinando el **DISCOTERM** o **DISCOSOL** con un calentador a gas SX 80 se tiene la combinación perfecta (o con un termo eléctrico), para disponer de agua caliente durante todo el año, reduciendo la factura energética considerablemente.

Pueden utilizarse directamente o integrarlos en la instalación existente.

Los paneles **TECNA DISCOTERM/DISCOSOL** son muy utilizados en campings, duchas de piscina, casas de montaña, apartamentos y viviendas en general.

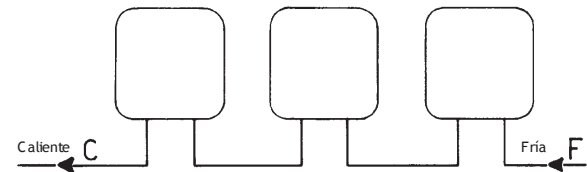
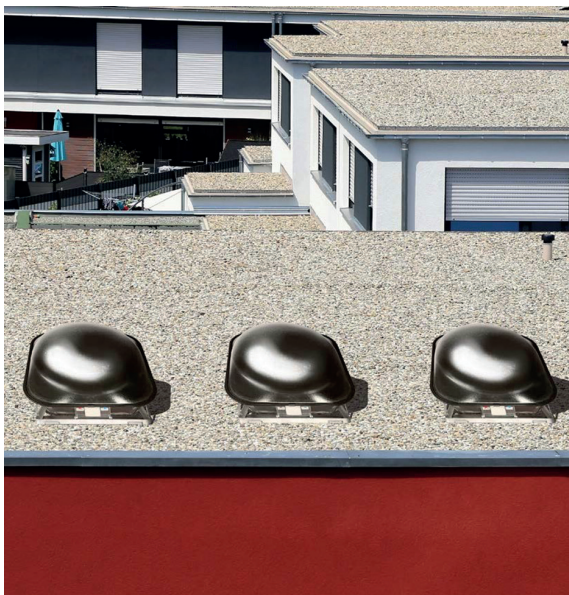

Pueden instalarse 2 ó más paneles en serie y se utiliza 1 sola válvula de seguridad/antiretorno a la entrada del agua fría del primer panel.

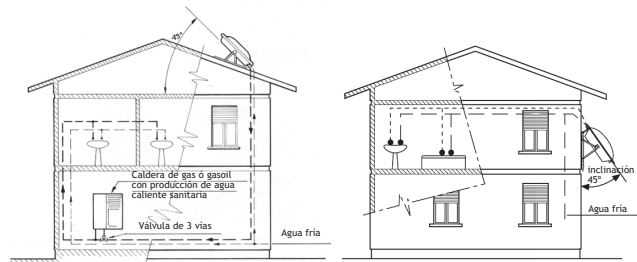

Fácil conexión a través de la caldera existente

Panel solar instalado en una pared externa

### Características principales

- Depósito vitrificado que mejora la resistencia a la corrosión y soporta temperaturas hasta de -20 °C.
- Ánodo de magnesio
- Tubo interior de conducción en Acero inox. AISI 304
- Depósito incorporado de 135 / 200 litros. Para familias hasta 6 personas, dependiendo del modelo elegido.
- Incluye de serie soportes galvanizados para suelo ó tejado, ánodo de magnesio y válvula de seguridad con dispositivo de válvula antiretorno.
- Patentado con rendimientos certificados ISO 9002

### Tarifa de precios TECNA DISCOTERM / DISCOSOL

Descripción	Códigos	DISCOTERM (1 cúpula)	DISCOSOL (2 cúpulas)
Código		010000DT01	010000DS02
Capacidad		135 l.	200 l.
Superficie de captación		1 m <sup>2</sup>	1 m <sup>2</sup>
Peso vacío/lleño Kg.		72/199	72/270
Conexión tubería de agua		3/4"	3/4"
Presión de trabajo/Prueba		600/1000 kPa	600/1000 kPa
Dimensiones mm. Inclinación 28°		1080/1042/715	1095/1119/816
<b>Precio € / Unidad</b>		<b>1.250 €</b>	<b>1.740 €</b>
Ánodo de magnesio corto (recambio)	01000ANODO	30 €	30 €
Ánodo de magnesio para Kit Eléctrico DISCOTERM-largo	01ANODOKIT	32 €	32 €
<b>Opcional: Kit de resistencia eléctrica de 1200 w.</b>	010KIT1200	<b>170 €</b>	<b>170 €</b>

\* Incluido termostato y caja de conexiones estancas

**DISCOTERM (2 cúpulas): 010000DT02: 1.480 €**

**STOCK PARA ENTREGA INMEDIATA**





1. Bombas de calor para piscinas
2. Deshumidificadores

224

226

*Máximo bienestar, cuidando nuestro entorno*

# 1. Bombas de calor para piscinas

Las bombas de calor para piscinas **TECNA MICROWELL HP** tienen una **excelente relación calidad precio** y han sido diseñadas teniendo en cuenta la última tecnología y buscando siempre aunar **fiabilidad, sencillez y durabilidad**.

Como novedad, Tecna ha incorporado la interfaz **WIFI** para bombas de calor, compatible con cualquier smartphone Android/iOS.



**NOVEDADES**



Las bombas de calor Microwell incluyen interfaz WiFi compatible con cualquier smartphone Android/iOS.

Para:

- Control remoto de su piscina 24/7.
- Notificación de emergencia
- Disponibilidad de regular la temperatura de su piscina.



Módulo WIFI Bomba de calor SRO193031

Código 3900203041

Precio: 135 €

**STOCK ENTREGA INMEDIATA.**



## Tarifa de precios Bombas de calor para piscinas TECNA MICROWELL HP

### CARACTERÍSTICAS PRINCIPALES

- De 9 a 26 Kw en 4 modelos
- 2 Versiones: **COMPACT** y **SPLIT**
- Componentes de calidad de primeras marcas
- Alta eficiencia con coeficientes de rendimiento (C.O.P. ) muy elevados (Hasta 6,5)
- Intercambiador de agua de titanio patentado que reduce la velocidad de intercambio y consigue un excelente rendimiento.
- Sistema reversible que permite también enfriar el agua.
- Modo de funcionamiento automático que permite enfriar o calentar el agua fijando temperatura de consigna
- Intercambiador de aire tratado con sistema **GOLD FIN** (protección anti-corrosiva) que prolonga su durabilidad.
- Sistema de **desescarche** automático que protege la unidad de congelación (Hasta -5 °C)
- **R 410 A**
- **Control digital empotrado** con protección intemperie en el mismo equipo (Versión **COMPACT**)



Modelos		HP-1000		HP-1400		HP-2300		HP-2800	
Temperatura Aire/Agua	°C	25/10	25/20	25/10	25/20	25/10	25/20	25/10	25/20
Potencia calorífica <sup>(1)</sup>	Kw	9,07	8,61	12,07	11,40	20,01	18,89	26,01	24,55
Potencia absorbida <sup>(1)</sup>	Kw	1,48	1,50	1,97	2,00	3,01	3,10	4,00	4,02
Coeficiente de rendimiento (COP) <sup>(1)</sup>		6,10	5,70	6,10	5,70	6,50	6,10	6,50	6,10
Potencia en frío	Kw	6,5		9,5		17,5		23	
Coeficiente de eficiencia (EER) a 30°C/W35°C <sup>(1)</sup>		3,8		3,8		3,8		3,8	
Tamaño de piscina recomendada	m <sup>3</sup>	30-40		40-60		60-80		80-120	
Límite de funcionamiento temp. Ambiente	°C	-5°C +40°C		-5°C +40°C		-5°C +40°C <sup>(2)</sup>		-5°C +40°C <sup>(2)</sup>	
Temperatura de funcionamiento de agua	°C	5-40		5-40		5-40		5-40	
Máxima potencia consumida	Kw	1,8		2,2		5,5		7,0	
Rango sugerido de caudal de agua/pérdida de carga	m <sup>3</sup> /h/kPa	4-6/5-15		4-6/5-15		8-10/50-70		8-12/50-80	
Alimentación eléctrica	V/f/Hz	230/1/50		230/1/50		400/3/50		400/3/50	
Consumo máximo	A	9		10		10		14	
Corriente de funcionamiento	A	7		9		6,5		9	
Conexión de agua. (Ø Interno). Tipo hembra roscada	mm	50 (6/4")		50 (6/4")		50 (6/4")		50 (6/4")	
Diámetros de conexión frigorífica SPLIT	mm	1/4" 1/2"		3/8" 5/8"		3/8" 3/4"		3/8" 3/4"	
Presión sonora a 1m /2m /4m /8m	dB(A)	54/48/42/36		55/49/43/37		56/50/44/38		56/50/44/38	
Dimensiones Ancho/Alto/Fondo (Peso)	<b>COMPACT</b> mm (Kg)	870/950/320 (67)		870/950/320 (69)		940/1540/340 (102)		940/1540/340 (102)	
	<b>SPLIT</b> Unid. Exterior mm (Kg)	870/655/320 (59)		870/655/320 (60)		940/1240/340 (102)		940/1240/340 (102)	
	<b>SPLIT</b> Unid. Interior mm (Kg)	210/520/260 (6)		210/520/260 (6)		630/590/450 (55)		630/590/450 (55)	
Tipo/Carga de refrigerante	Kg	R410A/1,27		R410A/1,60		R410A/2,70		R410A/3,00	
<b>Listado de precios PVP, IVA no incluido</b>									
Bombas de calor y enfriadoras para piscina	<b>COMPACT</b> * Código y Precio	€	390HP1000C <b>2.250 €</b>	390HP1400C <b>2.420 €</b>	390HP2300C <b>4.711 €</b>	390HP2800C <b>5.240 €</b>			
	<b>SPLIT</b> Código y Precio	€	390HP1000S <b>2.370 €</b>	390HP1400S <b>2.560 €</b>	390HP2300S <b>4.960 €</b>	390HP2800S <b>5.580 €</b>			
<b>Accesorios</b>									
Desescarche. Aumenta el rango de funcionamiento a -15°C +40°C	€	-	-	820 €	820 €				

(1) Medido con el 35% de HR ambiente

(2) -15°C +40°C si incluye el accesorio de desescarche

\* **STOCK PARA ENTREGA INMEDIATA. RESTO DE MODELOS, 3 SEMANAS.**

\* El acabado **SPLIT** tiene el intercambiador de titanio separado (sistema partido). La distancia entre unidad exterior e interior no ha de superar los 30 metros.

## 2- Deshumidificadores

### 2.1- Deshumidificadores MICROWELL para piscina/spa serie DRY CONSOLA

Los deshumidificadores **TECNA MICROWELL DRY** han sido diseñados principalmente para ser la mejor opción deshumidificando piscinas, spas y saunas, aunque también son muy utilizados en museos, locales comerciales, galerías, sótanos, garajes, secaderos, lavanderías y en cualquier aplicación que un deshumidificador robusto y fiable sea necesario.

La familia **DRY** de **TECNA MICROWELL** supone una gama de deshumidificadores de calidad y altas prestaciones, diseñados para dar el máximo rendimiento, limitando el nivel sonoro y consumo, gracias a sus características constructivas con componentes de primera calidad:

- Silenciosos compresores rotativos de gran eficacia **DAIKIN**
- Silenciosos ventiladores **EBM PAPST**
- Evaporador y condensador con **tratamiento EPOXY** mejorando su resistencia a los ambientes corrosivos como los de piscina.
- Apoyo de **HONEYWELL** para el desarrollo y mejora de sus equipos a través del diseño de válvulas de expansión termostáticas específicas para sus equipos.

Nuestros deshumidificadores **TECNA MICROWELL DRY** destacan por su gran versatilidad ofreciendo diferentes opciones que cubren prácticamente todas las necesidades:

- Cinco tamaños: 300, 400, 500, 800 y 1200,
- Distintos acabados para deshumidificación directa: **PLASTIK**, **METAL** y **SILVER**.
- Distintas versiones para deshumidificación conducida: versiones **DUCT** y **TTW**

#### PLASTIK WAVE

La económica serie **PLASTIK** está únicamente disponible para los tamaños 300, 400 y 500, y se fabrica con robusta carcasa en acrílico con capa transparente protectora, en una sola pieza de color blanco y humidostato mecánico que permite un sencillo manejo y control.

#### METAL

La serie **METAL** se caracteriza por su carcasa metálica patentada en color plata, tratada con una triple capa resistente a la corrosión y óxido, es la versión estándar de los deshumidificadores **DRY** de **TECNA**.

La serie **METAL** es reconocida por su elegante diseño, lo que unido a su fiabilidad y prestaciones, convierte a estos equipos en la opción más adecuada para cualquier tipo de deshumidificación.

Equipados de serie con un **humidostato/termostato digital con ajuste de histéresis**, permiten mejorar la precisión de su respuesta, ahorrando consumo eléctrico.

El termostato permite el control de la válvula solenoide de la batería de agua opcional, convirtiendo el deshumidificador en un fancoil.

#### SILVER

La serie **SILVER** reúne las características de la serie **METAL** pero con un acabado espectacular en carcasa de acero inoxidable, mejorando la presencia estética del producto.

Esta serie está disponible en todos los tamaños bajo pedido, y se puede solicitar su acabado en brillo (por defecto) o mate.

La serie **SILVER** se desaconseja en piscinas con ambiente altamente clorado debido a que el acero pierde lustre.

#### VERSIÓN DUCT

La versión **DUCT** cuenta con tres modelos para conductos (**DRY 500 DUCT**, **DRY 800 DUCT** y **DRY 1200 DUCT**) que cuentan con ventiladores especiales aptos para vencer redes de conductos, con mayor presión disponible (300 Pa).



**R410A**



Modelo WAVE



DRY 500 METAL en Blanco



DRY 500 SILVER



DRY 500 DUCT

## VERSIÓN TTW

La versión **TTW**, permite una solución discreta y estética en la sala a tratar, ya que se consigue la misma eficacia que con un deshumidificador directo a sala y sólo quedan vistas dos rejillas.

Esta versión incluye los conductos pasamuros y rejillas para colocar el deshumidificador en la sala adyacente a la piscina.

En los tamaños **DRY 800** y **1200**, la versión **TTW** supone la modificación del acabado estándar con una chapa que cierra las tomas de aire frontales.

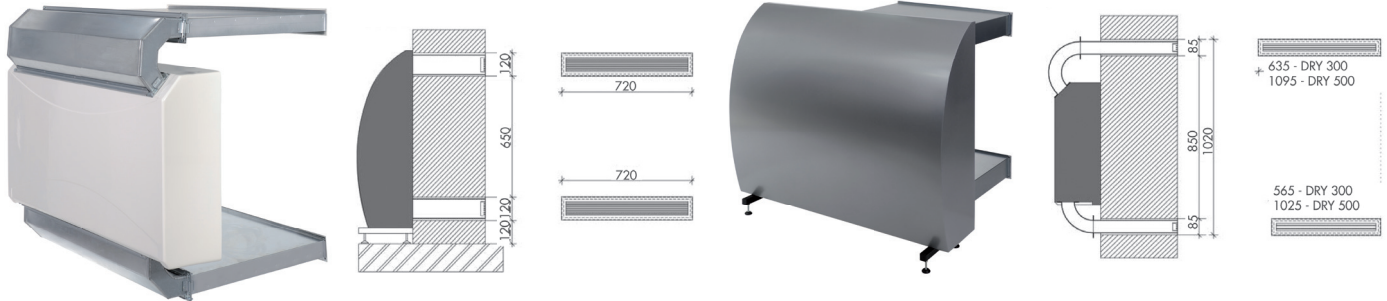

DRY 500 PLASTIK TTW

DRY 800/1200 TTW y DUCT

\*\* Para cualquier consulta de curvas de capacidad de los deshumidificadores TECNA MICROWELL DRY, contactar con nuestro departamento técnico ó en [www.tecna.es](http://www.tecna.es)

## Tarifa de precios Deshumidificadores TECNA MICROWELL DRY

Modelo			DRY-300	DRY-400	DRY-500/ DUCT	DRY-800/ DUCT	DRY-1200/ DUCT
Capacidad de deshumidificación	30°C 80%HR	l/24h	48	58	101/68	136/128	180/172
	30°C 65%HR	l/24h	40	50	68/55	101/94	135/128
	20°C 50%HR	l/24h	18	22	28/35	42/40	58/54
Límites de funcionamiento (Temperatura)	Estándar - S	°C	22-35	22-42	22-35	22-35	22-35
	Con termostato - T	°C	15-35	15-42	15-35	15-35	15-35
	Con electroválvula TEV-V	°C	22-45	-	22-45	-	-
	Con T+V - A	°C	15-42	-	15-42	-	-
	Con Hot gas - F	°C	5-35	-	5-35	-	-
Límite de funcionamiento humedad		%	20-100	20-100	20-100	20-100	20-100
Caudal de aire		m³/h	550	550	1000	1200	1400
Alimentación eléctrica		V/f/Hz	230/1/50	230/1/50	230/1/50	230/1/50	230/1/50
Potencia absorbida		W	700	700	1000/1500	1700/2000	1750/2050
Consumo máximo (Arranque)		A	3,1 (15)	3,1 (15)	4,5 / 6,5 (30)	7,7 / 8,7 (50)	8 / 8,9 (50)
Presión sonora a 1 m.		dB(A)	42	42	44 / 60	44 / 65	44 / 65
Dimensiones METAL/SILVER (Ancho/Alto/Fondo)		mm	780/642/300	780/642/300	1245/642/300	1250/950/310	1250/950/310
Dimensiones PLASTIK (Ancho/Alto/Fondo)		mm	780/660/255	780/660/255	1245/660/255	--	--
Dimensiones DUCT (Ancho/Alto/Fondo)		mm	--	--	1245/653/255	--	--
Peso (PLASTIK/METAL/SILVER/DUCT)		Kg	40/50/50/--	40/50/50/--	60/77/77/75	--/96/--/99	--/100/--/103
Versiones, Códigos y Precio	<b>PLASTIK WAVE***</b> Modelo / Código / Precio €/Ud.		DRY 300 P 390DRY300P 2.760 €	DRY 400 P 390DRY400P 3.100 €	DRY 500 P 390DRY500P 4.000 €	--	--
	<b>METAL***</b> Modelo / Código / Precio €/Ud.		DRY 300 M 390DRY300M 3.240 €	DRY 400 M 390DRY400M 3.735 €	DRY 500 M 390DRY500M 4.670 €	DRY 800 M 390DRY800M 5.650 €	DRY 1200 M 39DRY1200M 6.590 €
	<b>SILVER</b>		DRY 300 S 3.450 €	DRY 4.110 €	DRY 500 S 5.525 €	CONSULTAR	CONSULTAR
	<b>DUCT</b> (con ventilador de mayor presión disponible, 300 Pa)		DRY 300 DUCT 3.370 €	DRY 400 DUCT 3.760 €	DRY 500 DUCT 39DRY500DU 4.670 €	DRY 800 DUCT 39DRY800DU 6.000 €	DRY 1200 DUCT 39DRY1200DU 7.250 €
	<b>TTW</b> (incluye los conductos pasamuros y rejillas para colocar el deshumidificador en la sala adyacente a la piscina)		DRY 300 PP 39DRY300PP 3.220 €	DRY 400 PP 39DRY400PP 3.600 €	DRY 500 PP 39DRY500PP 4.520 €	DRY 800 SP 39DRY800SP 6.300 €	DRY 1200 SP 39DRY1200SP 7.270 €

\*\*\* STOCK PARA ENTREGA INMEDIATA. RESTO DE MODELOS, 3 SEMANAS.

**OBSERVACIONES:** Los deshumidificadores MICROWELL DRY de TECNA incluyen de serie un higrostató mecánico en todos los modelos, que sirve como elemento de control en la serie PLASTIK y como elemento redundante de seguridad en el resto de versiones.











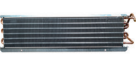
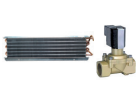

Se incluye soporte mural en los tamaños 300 y 500, mientras que en los modelos 800 y 1200 el soporte es a suelo.

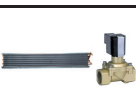
Bajo pedido, se puede lacar de distintos colores cualquier modelo de la serie DRY METAL. El coste dependerá del modelo y color.

Sin coste adicional se puede disponer del equipo lacado en color blanco brillo RAL 9010.

Las características técnicas del modelo DRY 500 DUCT mostradas en el cuadro anterior, se refieren a los datos del equipo con el ventilador de 1600 m³/h.

## Tarifa de precios accesorios Deshumidificadores TECNA MICROWELL DRY

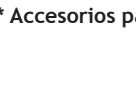
Modelo	DESCRIPCIÓN	Código	Precio €/Ud.
	<b>DRY EASY</b> - Controlador wireless (sin cables) de humedad y temperatura, distancia max. 80 m - Alimentación eléctrica: Transmisor: 2 x 1,5 V AA baterías, Receptor: 230V - Apto para toda la gama PLASTIK (Su uso se recomienda para las versiones TTW)	395EASY200	<b>440 €</b>
	<b>DRY EASY</b> - Controlador wireless (sin cables) de humedad y temperatura, distancia max. 80 m, con antena - Alimentación eléctrica: Transmisor: 2 x 1,5 V AA baterías, Receptor: 230V - Apto para toda la gama METAL y SILVER (Su uso se recomienda para las versiones DUCT y TTW)	395EASY120	<b>440 €</b>
	<b>HYG 6001</b> - Higrostató mecánico remoto por cable - En las versiones METAL y SILVER anula el higrostató digital del equipo - Apto para toda la gama	390HYG6001	<b>95 €</b>
	<b>LPHW 300*</b> - Batería de agua de calefacción de 2 Kw (90/70°C - 30°C amb.) - Se puede definir la ubicación de las tomas de agua a la izquierda L, trasera derecha B o derecha R - Para la gama DRY 300 y DRY 400	390LPHW300	<b>290 €</b>
	<b>LPHW 300V*</b> - Batería de agua de calefacción de 2 Kw (90/70°C - 30°C amb.) con electroválvula 1/2" 230V - Se puede definir la ubicación de las tomas de agua a la izquierda L, trasera derecha B o derecha R - Para la gama DRY 300 y DRY 400. Permite el control automático con el control DRY EASY	39LPHW300V	<b>560 €</b>
	<b>LPHW 500*</b> - Batería de agua de calefacción de 4 Kw (90/70°C - 30°C amb.) - Se puede definir la ubicación de las tomas de agua a la izquierda L, trasera derecha B o derecha R - Para la gama DRY 500	390LPHW500	<b>312 €</b>
	<b>LPHW 500V*</b> - Batería de agua de calefacción de 4 Kw (90/70°C - 30°C amb.) con electroválvula 1/2" 230V - Se puede definir la ubicación de las tomas de agua a la izquierda L, trasera derecha B o derecha R - Para la gama DRY 500. Permite el control automático con el control DRY EASY	3900LPHW5B	<b>580 €</b>
	<b>LPHW 800*</b> - Batería de agua de calefacción de 7 Kw (90/70°C - 30°C amb.) - Se puede definir la ubicación de las tomas de agua a la derecha R o a la parte trasera derecha B. - Para la gama DRY 800 y 1200	39000LPHW8	<b>398 €</b>
	<b>LPHW 800V*</b> - Batería de agua de calefacción de 3,25 Kw (90/70°C - 30°C amb.) con electroválvula 1/2" 230V - Se puede definir la ubicación de las tomas de agua a la derecha R o a la parte trasera derecha B. - Para la gama DRY 800 y 1200. Permite el control automático con el control DRY EASY	3900LPHW8V	<b>665 €</b>
	<b>TSTAT</b> - Termostato interno - Permite proteger el equipo para funcionar con temperatura mínima de 15°C - Apto para toda la gama	39000TSTAT	<b>72 €</b>
	<b>TEV*</b> - Válvula de expansión termostática - Permite aumentar el rango de funcionamiento en temperatura de 22 hasta +42°C - Para la gama DRY 300 y DRY 500. De serie en la gama DRY 400	3900000TEV	<b>328 €</b>
	<b>V4V*</b> - Válvula de cuatro vías para inversión de ciclo y modo desescarche por HOT GAS - Permite aumentar el rango de funcionamiento en temperatura de 5 hasta 35°C - Para la gama DRY 300 y DRY 500	3900000V4V	<b>312 €</b>
	<b>MICROLIGHT</b> - Testigo de funcionamiento en función de la HR mediante iluminación multi-LED a tres colores - Ilumina la parte superior trasera del deshumidificador en rojo (HR alta), azul (HR baja) y verde (HR correcta) - Apto para toda la gama	39MICROLIG	<b>186 €</b>
	<b>DRY 300 S</b> - Carro con ruedas para soportación de la unidad a suelo. - Sólo para DRY 300 y DRY 400	39KDRY300	<b>245 €</b>
	<b>DRY 500 S</b> - Carro con ruedas para soportación de la unidad a suelo. - Sólo para DRY 500	39CRDRY500	<b>280 €</b>
	<b>WCONS</b> - Soporte a pared - Compuesto por dos escuadras de gran resistencia - Sólo para DRY 800 y 1200	39000WCONS	<b>95 €</b>

\* Accesorios para montaje en fábrica, PLAZO DE ENTREGA ESTIMADO: 3/4 SEMANAS. Resto de accesorios: 1/2 SEMANAS

Potencia de las baterías LPHW con distintas temperaturas de agua, temperatura ambiente de 30°C:

Modelo	90/70°C	80/60°C	70/50°C	55/45°C	45/35°C
LPHW 300	2000 W	1516 W	1050 W	660 W	264 W
LPHW 500	4000 W	3032 W	2010 W	1320 W	528 W
LPHW 800	3250 W	2462 W	1710 W	1073 W	429 W

## 2.2- Deshumidificadores TECNADRY BLACK MIRROR, para piscinas.

Deshumidificadores TECNADRY tipo consola Serie BLACK MIRROR, para piscinas cubiertas y ambientes domésticos, locales comerciales, museos, etc.

Los deshumidificadores TECNADRY Serie BLACK MIRROR funcionan como una bomba de calor: absorben el aire húmedo y pegajoso y lo convierten en aire seco y caliente, eliminando fácilmente la humedad que causa condensaciones y corrosión y evitando el moho, y el deterioro de los muebles y otros objetos de la habitación. Cuando se utiliza en piscinas cubiertas es el perfecto compañero de la bomba de calor.



### 1. Funcionamiento supersilencioso

Gracias a su nuevo diseño y a sus motores INVERTER DC, son ultrasilenciosos (tan solo 44-46 dB(A), incluso menos que el sonido de la lluvia.

### 2. Consiga una confortable temperatura

La deshumidificación se mejora con una confortable salida de aire caliente:

Para conseguirlo, se dispone de una resistencia eléctrica de 2 o 3 kW, según el modelo, que viene instalada de serie.

### 3. Batería con tratamiento GOLD EPOXI

Hemos adoptado tratar nuestros deshumidificadores con bomba de calor, con el sistema GOLD EPOXY, por sus elevadas propiedades anti-corrosivas, para asegurarnos de una larga vida sin corrosión, en los ambientes más desfavorables.

### 4. Con gas ecológico R-32

En TECNADRY, nos preocupa el medio ambiente, por eso nuestras unidades utilizan gas ecológico R-32, que es un gas con un menor impacto sobre el medio ambiente

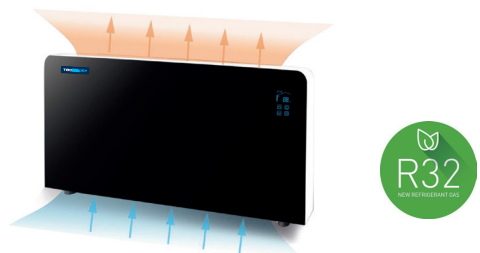

## Tarifa de precios deshumidificadores para piscinas TECNADRY Serie BLACK MIRROR

MODELO		BLACK MIRROR 53	BLACK MIRROR 84	BLACK MIRROR 108
Código		39000BM053	39000BM084	39000BM108
Condiciones de diseño (Aire 30°C/Humedad 80%)				
Capacidad Deshumidificación por hora	L/h.	2.2	3.5	4.5
Capacidad Deshumidificación por día	L/día	53	84	108
Superficie lámina de agua Piscina	m²	10	15	20
Caudal de aire	m³/h.	400	800	1200
Potencia de la resistencia eléctrica	kW.	2	3	3
Tipo de resistencia eléctrica	/	PTC		
Nivel Sonoro	dB(A)	44	44	46
Voltaje/Frecuencia	/	220-240V~/50Hz		
Potencia nominal	kW.	0.9	1.1	1.95
Intensidad de funcionamiento	A.	4.0	5.0	8.8
Potencia máxima (sin la resistencia)	kW.	1	1.3	2.3
Intensidad Máxima	A	4.3	5.85	10
Humedad relativa	%R.H.	40-90	40-90	40-90
Temperatura de funcionamiento	°C	10-32		
Dimensiones(L/W/H)	mm.	1295/202/647	1495/202/647	1695/202/647
Tipo de Refrigerante	/	R32		
Diámetro de la tubería de condensación	mm.	16	16	16
PRECIO (IVA no incluido)	€	1.890 €	2.250 €	2.560 €

**PLAZO DE ENTREGA:** Todos los modelos estarán disponibles para entrega inmediata a partir de finales de MAYO 2020

## 2.3. Deshumidificadores de techo MICROWELL serie DRY SIREN

Novedoso deshumectador para piscinas con funciones inalámbricas, bajo consumo energético y control vía internet. El futuro en control de humedad de piscinas.

**MICROWELL DRY SIREN** es la última super estrella, el primer deshumectador de piscinas para instalaciones en techo del mundo. Combinado todo lo que **MICROWELL** puede ofrecer tecnológicamente, **DRY SIREN** es una solución inteligente y visualmente cautivadora con las máximas prestaciones, estableciendo un nuevo nivel en la industria.

Un impresionante deshumectador con múltiples características adicionales.

### Las máximas prestaciones con un diseño superior

**MICROWELL DRY SIREN** incluye compresor inverter desarrollado para sistemas split.

La unidad también incluye ventilador DC de alta eficiencia energética. Su funcionamiento es controlado por microprocesador y el control proporciona una vigilancia 24/7 permanente.

### Cuatro productos en uno

Llevando los límites al máximo posible, **DRY SIREN** combina funcionalidad sobrepasando todos los estándares actuales, una altísima eficiencia, además de estar equipado con un altavoz e iluminación LED. También puede actuar como una protección microclimática, detectando y mostrando el nivel de humedad en tiempo real.

### Un lugar entre las estrellas

Posicionado en el techo, **MICROWELL DRY SIREN** atrapa la humedad directamente del punto de producción, evitando inmediatamente su acumulación y la condensación



## Tarifa de precios Deshumidificadores MICROWELL DRY SIREN

Modelo	Superficie piscina (m <sup>2</sup> )	Capacidad 30°C/60%RH/ 30°C/80%RH	Caudal de aire (m <sup>3</sup> /h)	Nivel sonoro (dB)	Consumo (W)	Compresor	Salida de calor (W)	Refrigerante	Dimensiones Unidad de techo/ Compresor (mm)	Peso (Kg)	Precio €/Ud
DRY Siren Mono	60	67/ 104	1000	35	1200	ON/OFF	4500	R410A	1205x278/ 251x467x404	40/46	6.900 €
DRY Siren Due	120	134/ 208	2000	35	2300	Inverter	8750	R410A	1205x278/ 251x467x404	50/56	12.400 €

PLAZO DE ENTREGA ESTIMADO: 4 SEMANAS

Novedoso sistema luminoso en función del grado de humedad del Deshumidificador DRY SIREN





## Calefacción y climatización para exteriores



- |   |     |
|---|-----|
| 1. Calefacción radiante a gas para exteriores     | 232 |
| 2. Calefacción eléctrica radiante para exteriores | 237 |
| 3. Evaporativos portátiles profesionales          | 251 |
| 4. Ventiladores micronebulizadores                | 253 |

*Eficiencia y confort exterior  
respetando el entorno.*

# 1. Calefacción radiante a gas para exteriores

## 1.1- Farolas a gas para exteriores TECNA

Las estufas portátiles a gas para calefacción de exteriores TECNA son estéticas, cómodas, con transmisión de calor suave e ideales para lograr calentar terrazas, porches, lounges, chill outs, áreas de descanso y espacios para " fumar" en bares y restaurantes en general.

Como características generales en toda la gama:

- Se recomienda el uso de propano. Para uso con butano es necesaria la sustitución del inyector a cargo del cliente.
- Diferentes acabados: Negro, blanco, plata, inox.
- Diferentes diseños.
- Equipadas con encendido electrónico

### 1.1.A: Farolas calefactoras TECNA- CORONA



CORONA en colores blanco, negro e inox

Modelo	Código	Potencia kW	Consumo Kg/h.	Altura mm	Peso Kg.	Precio €/Unidad
CORONA metálica blanca, con ruedas	5405000001	13	0,8/0,45	2240	24	178 €
CORONA metálica negra, con ruedas	5405000002	13	0,8/0,45	2240	24	178 €
CORONA acero inoxidable, con ruedas	5405000004	13	08/0,45	2240	24	216 €
CORONA negra antracita, con ruedas	5405000008	13	08/0,45	2240	24	178 €

\* STOCK PARA ENTREGA INMEDIATA

### 1.1.B: Farolas calefactoras TECNA-CORONA BAJA



CORONA Baja negra e inox

Modelo	Código	Potencia kW	Consumo Kg/h.	Altura mm	Peso Kg.	Precio €/Unidad
CORONA baja negra	5405000003	11	0,8/0,45	1350	22	230 €
CORONA baja inox.	5405000009	11	0,8/0,45	1350	22	270 €

\* STOCK PARA ENTREGA INMEDIATA

### 1.1.C: Farolas calefactoras TECNA-FLAMME PIRÁMIDE



FLAMME Silver



FLAMME Negra



FLAMME LED



FLAMME inox

FLAMME Pirámide

Modelo	Código	Potencia kW	Consumo Kg/h.	Altura mm	Peso Kg.	Precio €/Unidad
FLAMME PIRÁMIDE negra	5406000006	13	0,8/0,45	2270	26	370 €
FLAMME PIRÁMIDE silver	5406000005	13	0,8/0,45	2270	26	370 €
FLAMME PIRÁMIDE inox	5406000001	13	08/0,45	2270	26	400 €
FLAMME PIRÁMIDE LED	5406000010	13	08/0,45	2270	26	480 €

\* STOCK PARA ENTREGA INMEDIATA



FLAMME Redonda negra e inox

### 1.1.D: Farolas calefactoras TECNA-FLAMME REDONDA

Modelo	Código	Potencia kW	Consumo Kg/h.	Altura mm	Peso Kg.	Precio €/Unidad
FLAMME redonda negra	5406000007	11	0,8/0,45	1830	32	305 €
FLAMME redonda inox.	5406000014	11	0,8/0,45	1830	32	370 €

\* STOCK PARA ENTREGA INMEDIATA

### TECNA-FLAMME REDONDA ALTA

Modelo	Código	Potencia kW	Consumo Kg/h.	Altura mm	Peso Kg.	Precio €/Unidad
FLAMME redonda negra alta	5406000011	10	0,65	2100	24	305 €

\* STOCK PARA ENTREGA INMEDIATA



FLAMME Redonda negra alta

### 1.1.E: Farolas calefactoras TECNA-OSLO



OSLO 3 caras



OSLO 4 caras

Modelo	Código	Potencia kW	Consumo Kg/h.	Altura mm	Peso Kg.	Precio €/Unidad
OSLO 3 CARAS	5405001116	8,5	0,6	1320	57	800 €
OSLO 4 CARAS	5405001117	8,5	0,6	1320	57	850 €

\* STOCK PARA ENTREGA INMEDIATA

### 1.1.F: Farolas calefactoras TECNA-SOLFLAME INOX



Modelo	Código	Potencia kW	Consumo Kg/h.	Altura mm	Peso Kg.	Precio €/Unidad
SOLFLAME INOX	5406000013	20,2	0,7	2200	15	698 €

\* STOCK PARA ENTREGA INMEDIATA

### 1.1.G: Repuestos generales FAROLAS

Modelo	Código	Precio €/Unidad
Tubo de cristal Flamme pirámide ( Ø 100, 125 mm)	54RFLAM20	75 €
Tubo de cristal Flamme redonda ( Ø 100, 980 mm)	54RFCRD23	75 €
Quemador Completo Corona	54RFCOR70	92 €
Quemador completo para Flamme	54RFLAM61	165 €
Deflector desmontable para Corona	54RFCOR03	35 €
Deflector superior para Flamme	54RFLAM27	45 €
Válvula de gas Flamme pirámide	54RFLAM54	60 €
Válvula de gas Corona	54RFCOR56	52 €
Válvula de gas Corona Baja	54RFCBA51	52 €
Antivuelco mecánico (todos los modelos)	54RFLAM46	24 €
Termopar Flamme pirámide y Flamme redonda	54RFLAM37	15 €
Termopar Corona	54RFCOR53	15 €
Termopar Corona Baja	54RFCBA26	19 €
Junta de goma Flamme pirámide	54RFLAM19	5 €
Junta de goma Flamme pirámide redonda	54RFLAMRE	5 €
Cristal frontal Oslo	54RFOSL32	30 €
Cristal lateral Oslo	54RFOSL31	30 €
Cristal puerta trasera Oslo	54RFOSL49	60 €
Quemador Oslo 3 y Oslo 4	54RFOSL30	60 €
Válvula de gas Oslo 3 y Oslo 4	54RFOSL13	45 €
Termopar, Piloto y Piezo eléctrico Oslo 3 Oslo 4	54RFOSL40	36 €
Mando Oslo 3 y Oslo 4	54RFOSL11	24 €
Kit de leños Oslo 3 y Oslo 4	54RFOSL25	55 €

\* STOCK PARA ENTREGA INMEDIATA

## 1.2- Calefacción a gas para exteriores TECNA SIABS

De la mano de uno de los fabricantes con mayor especialización en pantallas cerámicas a gas, **TECNA SIABS** ofrece diferentes soluciones de calefacción radiante a gas especialmente pensadas para exteriores.

La mayoría de opciones están pensadas para instalaciones fijas con alimentación de gas natural o propano (asegurando el mejor coste de operación) y transmiten un calor suave y confortable.

El calor radiante es como el del sol. Consiste en una onda electromagnética (rayos infrarrojos) que se transforman en calor al contacto con cualquier cuerpo u objeto sólido.

Viaja a la velocidad de la luz, no calienta el aire, sino sólo las superficies de los objetos. Este principio de funcionamiento permite realizar notables economías de consumo y unas condiciones de confort en el ambiente de trabajo y en el exterior muy agradable para las personas.

Los equipos que se detallan a continuación deben ir protegidos en exterior ya que no se pueden mojar.

### 1.2.A- TECNA SIABS DELUX

Modelo para exteriores fabricado en acero inoxidable.



### Tarifa de precios pantalla radiante a gas mural TECNA SIABS DELUX

Modelos DeLUX	Uds	DELUX 4PB	DELUX 6PB
Características Técnicas			
Código		53DELUX4PB	53DELUX6PB
Potencia	kW	2 etapas máx/min 7,2/5,4	2 etapas máx/min 9,6/7,2
Consumo	Kg/h	máx/min 0,50/0,38	máx/min 0,67/0,50
Dimensiones	mm	630x230x200	830x230x200
Peso	Kg	11	11
Tipo de encendido		Electrónico	Electrónico
Posiciones de regulación		Regulación 2 etapas	Regulación 2 etapas
Sistemas de seguridad		Válvula de seguridad para corte de llama	Válvula de seguridad para corte de llama
Capacidad de climarización		De 20 a 25 m <sup>2</sup> según temperatura exterior y protección contra viento	
<b>Precio € / Unidad</b>	<b>€</b>	<b>735 €</b>	<b>800 €</b>

SOPORTES: Para pared: 33 €; para techo: 17 €  
(Excluidos tuercas, pernos y cadenas)

\* Indicar tipo de gas con el pedido.

\*\* PLAZO DE ENTREGA 2 / 3 SEMANAS.



**NOVEDADES**

### 1.2.B- Estufa Transportable NEROHEAT

Carrito transportable **NEROHEAT**, con una pantalla cerámica 100% acero inoxidable.

- Calefactor muy eficiente para terrazas, con dos modelos de potencias 7 y 9 kW.
- Carrito portabombonas pintado en negro y gris
- Aplicación en terrazas, pero también para industrias, iglesias, etc.

NEROHEAT Transportable 7,2 kW: Código: 53NERO0004 - Precio 1.210 €

NEROHEAT Transportable 9,6 kW: Código: 53NERO0006 - Precio 1.350 €



### 1.2.C- TECNA SIABS DS

Con opciones en carcasa cuadrada ó redonda el modelo TECNA SIABS DS permite diferentes acabados en colores blancos, marfil, gris y marrón.

La temperatura requerida se alcanza en unos pocos minutos, mientras que la comodidad y economía de combustible se han mejorado por la versión de dos etapas.

El funcionamiento muy silencioso, es una de las características de las pantallas SIABS y el modelo DS es ideal para la calefacción de las áreas de “fumar” externas y de las terrazas.



Modelo DS carcasa cuadrada



Modelo DS carcasa redonda



### Tarifa de precios TECNA SIABS DS

Modelos DS, dos etapas	Uds.	4PB	6PB	8PB	12PRB	12PB	16PB
Código PROPANO		530DS4PBG	530DS6PBG	530DS8PBG	53DS12PRBG	53DS12PBG	53DS16PBG
Código GAS NATURAL		530DS4PBG	530DS6PBG	530DS8PBG	53DS12PRBG	53DS12PBG	53DS16PBG
Dimensiones Modelo DS carcasa cuadrada							
Peso	(Kg)	11,0	13,0	15,0	19,0	19,0	30,0
Largo	mm	670	855	1.040	1.410	1.410	2.080
Ancho	mm	240	240	240	240	240	240
Alto	mm	260	260	260	260	260	260
Dimensiones Modelo DS carcasa redonda							
Peso	(Kg)	-	-	15,0	19,0	19,0	30,0
Largo (L+M)	mm	-	-	1.190	1.560	1.560	2.080
Ancho (Prof.)	mm	-	-	250	250	250	250
Alto (G)	mm	-	-	230	230	230	230
Características Técnicas							
Nº de placas cerámicas		4	6	8	12	12	16
Presión máx. de alimentación	mbar	50,0					
Conexión gas	Pulg.	1 x 1/2"					
Potencia absorbida	W	1 x 24					
Clase NOx		4					
GAS NATURAL (G 20)							
Potencia térmica Hs Máx./Mín.	kW	7,2/5,4	9,6/7,2	16,1/12,1	19,0/14,2	22,2/16,7	34,4/31,1
Caudal de gas Máx./Mín.	m³/h	0,69/0,52	0,91/0,69	1,53/1,15	1,81/1,35	2,12/2,59	3,43/2,95
Presión de gas de la red	mbar	20,0					
GAS PROPANO (G 31)							
Potencia térmica Hs Máx./Mín.	kW	7,0/5,3	9,3/7,0	13,5/10,2	17,8/15,7	21,7/16,3	33,6/27,1
Caudal de gas Máx./Mín.	Kg/h	0,50/0,38	0,67/0,50	0,97/0,73	1,28/1,13	1,55/1,16	2,40/1,94
Presión de gas de la red	mbar	37,0					
Precio € / Unidad	€	954 €	1.055 €	1.160 €	1.485 €	1.485 €	1.755 €

Todas las pantallas son monofásicas 220/240 V - V-50/60 Hz

Todas las pantallas con la referencia PB, llevan quemadores de 2 etapas

SOPORTES: Para pared: 32 €; para techo: 16 € (Excluidos tuercas, pernos y cadenas)

\* Indicar tipo de gas con el pedido.

\*\* PLAZO DE ENTREGA 2 / 3 SEMANAS.

Ud. m	4P	6P	8P	12RP	12P	16P
H1	> 3,5	> 3,5	> 3,5	> 6,5	> 6,5	> 7
A	4,0	6,0	7,0	8,0	8,0	8,5
B	4,5	6,0	8,0	9,0	9,0	10,0
H2	3,0-4,0	4,5-5,5	5,0-6,0	6,0-7,0	6,0-7,0	7,0-8,0
C	4,0	7,5	8,5	9,5	9,5	11,0
D	-5,5	8,0	9,0	11,0	11,0	12,0

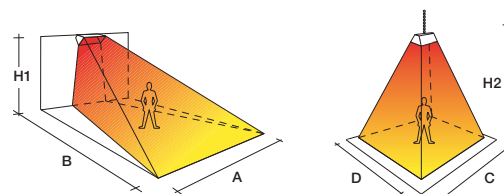
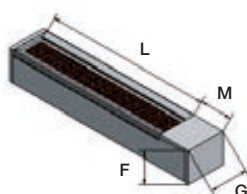

Esquema de Instalación y área radiada

## 2- Calefacción eléctrica radiante para exteriores

La gran especialización y experiencia acumulada de **TECNA** en calefacción eléctrica radiante para exteriores hace posible que ofrezcamos una gran gama de productos pensados para cada necesidad con excelente relación calidad / precio y stock para entrega inmediata:

### 2.1. Calefacción radiante eléctrica para exteriores TECNA TANSUN

**TECNA TANSUN** es el producto de mayor éxito de ventas con una calidad insuperable para instalaciones profesionales de uso continuo.

Al ser de onda corta y de alta potencia, es perfecto para radiar calor en terrazas exteriores totalmente abiertas.



- Sistema de onda corta con calentamiento muy rápido pensado para exteriores totalmente abiertos o semiabiertos.
- De 1,5 a 4,5 Kw
- Incluye soporte de pared
- Acabados en colores negro, blanco y plata
- Lámpara halógena gold (2.200 °C) con 9.000 horas de vida
- Modelos para colgar en pared, toldos y sombrillas
- Protección IP24 pensado para exteriores
- Opción sin emisión de luz
- Opción de sistema de regulación de potencia

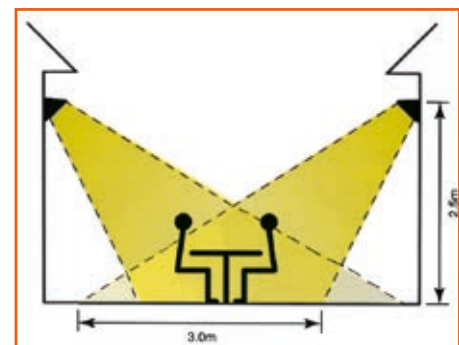

### Tarifa de precios TECNA TANSUN

Configuración	Modelo y Códigos	Total Kw.	Lámparas N° x Kw.	N° de fases	Amperios por fase	Altura mín de montaje	Dimensiones A x H x Prof.	Precio €/ Unidad	Rejilla protectora
<b>CALEFACTORES PARA TERRAZAS Y EXTERIORES</b>									<b>GRADO DE PROTECCIÓN</b>
	<b>SORRENTO</b> 67SORRE15B (Blanco) 67SORRE15N (Negro)	1,5	1 x 1,5	1	6,5	2	430 x 228 x 323	<b>307 €</b>	IP 24
	<b>SORRENTO</b> 67SORR2BLA (Blanco) 67SORR2NEG (Negro)	2,0	1 x 2	1	8,7	2,5	430 x 228 x 323	<b>319 €</b>	IP 24
	<b>SORRENTO DOBLE</b> (Negro) 67SORS1J4	3	2 x 1,5	1	13	2,4	815 x 228 x 323	<b>628 €</b>	IP 24
	<b>SORRENTO TRIPLE</b> (Negro) 67SORS1K4	4,5	3x1,5	1	19,5	2,4	1202 x 228 x 323	<b>906 €</b>	IP 24

**STOCK PARA ENTREGA INMEDIATA**

### REGULADORES ELECTRÓNICOS DE POTENCIA

	Modelo	Código	Precio €/Unidad
	Regulador 4 Kw	6711000012	<b>412 €</b>
	Regulador 6 Kw.	6711000006	<b>474 €</b>
	Mando a distancia opcional	6711000002	<b>77 €</b>
	Control de una zona. IP65		

\* STOCK PARA ENTREGA INMEDIATA

### LAMPARAS GOLD DE RECAMBIO Precio €

	Modelo	Código	W	Precio €/Unidad
	ALGARVE	67LAMKOMBI	1,3	<b>95 €</b>
	ALGARVE	67LAMPALG2	2,0	<b>140 €</b>
	APOLO/RÍO/SORREN	67LAMSPARE	1,5	<b>120 €</b>
	APOLO/RÍO/SORREN	67LAMP2000	2,0	<b>126 €</b>
	CARNIVAL	-	0,75	<b>71 €</b>

STOCK PARA ENTREGA INMEDIATA

## 2.2- Calefacción radiante eléctrica para exteriores TECNA VICTORY

TECNA VICTORY ofrece una gama completa de calefactores eléctricos radiantes de avanzada tecnología por infrarrojos de cuarzo halógenos.

Es un producto de construcción robusta, y elegante diseño perfecto para terrazas y jardines.



1 HLW 15, 20 Negro y Blanco



3 HLW 45 Negro



2 HLW 30 Negro



Calefactor por infrarrojos cerámicos HLWCB 20B Negro, para instalación bajo cubierta (IP 20)



Gama HLWC con elemento infrarrojo cerámico que no emite luz

- Sistema de onda corta con calentamiento muy rápido pensado para exteriores totalmente abiertos o semiabiertos.
- De 1,5 a 4 Kw
- 50 / 60 Hz.
- Incluye soporte de pared en suministro. (Como opción soporte plegable para sombrilla ARM HLW)
- Acabados en colores negro y blanco
- Lámpara halógena GOLD de alta potencia de onda corta
- Modelos para colgar en pared y sombrillas
- Clasificación IP 55 adecuado para utilizar en exteriores
- Opción sin emisión de luz( Gama HLWC)
- Opción de sistema de regulación de potencia y mandos por radiofrecuencia



## Tarifa de precios TECNA VICTORY

Modelo	Código	Potencia W	Dimensiones mm	Peso Kg.	Precio €/ Unidad
HLW 15 Blanco	6700HLW15G	1500	480 x 120 x 120	1,7	185 €
HLW 15 Negro	670HLW15BG	1500	480 x 120 x 120	1,7	185 €
HLW 20 Negro	670HLW20BG	2000	480 x 120 x 120	1,7	196 €
HLW 30 Negro	670HLW30BG	3000	960 x 120 x 120	3,2	310 €
HLW 45 Negro	670HLW45BG	4500	1400 x 120 x 120	4,5	470 €
HLWCB 20B cerámicos (no emite luz) Negro	670HLWC20B	2000	580 x 120 x 120	3,5	230 €
HLWCB 20 cerámicos (no emite luz) Blanco	6700HLWC20	2000	580 x 120 x 120	3,5	230 €
Soporte plegable para sombrillas ARM HLW (precio por cada brazo)					68 €

El suministro incluye: • Soporte de pared • Abrazaderas para sombrilla • Cable de 3 m. sin clavija

Lámparas de recambio:

- GOLD 1.500 watos: 95 € / ud.
- GOLD 2.000 watos: 112 € / ud.

STOCK PARA ENTREGA INMEDIATA

### Área cubierta por cada tipo de lámpara, según se monte en la pared o en el techo

H (m)	X (m)			Y (m)			Z (m)			Área (m <sup>2</sup> )		
	1	2	3	1	2	3	1	2	3	1	2	3
Montaje en la pared												
2.0	2.3	3.4	4.3	2.4	2.4	2.4	4.0	4.5	5.0	7.6	9.48	11.16
2.5	3.0	4.2	4.8	3.0	3.0	3.0	5.2	5.8	6.4	12.3	15.0	16.8
Montaje en techo												
2.0	3.6	4.3	4.8	2.5	2.5	2.5	-	-	-	9.0	10.7	12.0
2.5	4.8	5.2	5.6	3.5	3.5	3.5	-	-	-	16.8	18.2	19.6

- 1 Lámpara simple    2 Lámpara doble    3 Lámpara triple

Montaje en techo

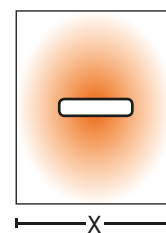

Montaje pared

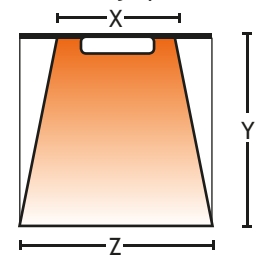

Y = Altura de montaje

## 2.3- Calefacción radiante eléctrica para exteriores TECNA VARMA

Modelo	Descripción	Referencia/ Código	Precio €
	<p><b>VARMA TANDEM Bicolor 2000 / 1500 w</b></p> <ul style="list-style-type: none"> <li>Modelo orientable, aplicación de pared y de techo.</li> <li>Se incluye un soporte que permite instalar dos unidades juntas en horizontal o vertical.</li> <li>Carrocería de aluminio fundido a presión • Color: bicolor negro y plateado.</li> <li>Índice de protección IPX5 - Resistente al agua, resistente a la lluvia y salpicaduras de agua (patente depositada).</li> <li>Potencia: 1500/2000 W. - 220/240 V - 50/60 Hz</li> <li>Área calentada aprox. 15/20 m<sup>2</sup>.</li> <li>Altura de instalación: 2,50 a 2,80 m.</li> <li>Dimensiones: 460x190x85 mm.</li> </ul>	550/20 67V0000001	250 €
		550/15 67V0000002	250 €
	<p><b>VARMA TOP FM IPX5 1.500 w. Blanco / Negro</b></p> <ul style="list-style-type: none"> <li>Modelo orientable ideal para instalaciones debajo de sombrillas o en pared</li> <li>Carrocería de aluminio fundido a presión</li> <li>Colores disponibles: crema RAL 1013, Negro (hierro forjado)</li> <li>Índice de protección IPX5 - Resistente al agua, resistente a la lluvia y salpicaduras de agua (patente depositada)</li> <li>Potencia 1500 W.</li> <li>Área calentada aprox. 12/15 m<sup>2</sup>.</li> <li>Altura de instalación: 1,90 a 2,20 m.</li> <li>Dimensiones: 430x110x80 mm.</li> <li>Incluye soporte para pared y debajo de sombrillas y cable eléctrico de 1,5 m.</li> </ul>	V110/15P/Blanco 67V0000003	210 €
		V110/FM/Negro 67V0000004	210 €
	<p><b>VARMA 400FM/20X5 FM, 2000 w. Negro, IPX5</b></p> <ul style="list-style-type: none"> <li>Modelo orientable, aplicación de pared y de techo</li> <li>Para ambientes exteriores e interiores</li> <li>Potencia 2000 W.</li> <li>Índice de protección IPX5 - Resistente al agua, resistente a la lluvia y salpicaduras de agua (patente depositada)</li> <li>Accesorios que incluye: - cable eléctrico 1,5 m - enganche para fijación en pared</li> <li>Colores: Negro (hierro forjado), crema RAL 1013 (no de stock).</li> <li>Área calentada aprox. 15/20 m<sup>2</sup>.</li> <li>Altura de instalación: 2,50-2,80 m.</li> <li>Dimensiones: 400 x 220x110 mm.</li> </ul>	V400FM/20X5FM 67V0000005	250 €
	<p><b>VARMA 400/2H-40XFM, 2 lámparas en línea, Negro, IPX5</b></p> <ul style="list-style-type: none"> <li>Modelo orientable, aplicación de pared y de techo</li> <li>Para ambientes exteriores e interiores</li> <li>Potencia 4000 W. (2x2000)</li> <li>Índice de protección IPX5 - Resistente al agua, resistente a la lluvia y salpicaduras de agua (patente depositada)</li> <li>Accesorios que incluye: -2 cable eléctrico 1,5 m - enganche para fijación en pared</li> <li>Colores: Negro (hierro forjado), crema RAL 1013 (no de stock).</li> <li>Área calentada aprox. 28/30 m<sup>2</sup>.</li> <li>Altura de instalación máx: 3 a 3,50 m.</li> <li>Dimensiones: 800x220x110 mm.</li> </ul>	V400/2H-40XFM 67V0000006	398 €
	<p><b>VARMA 400/2V-40XFM, 2 lámparas en vertical, Negro, IPX5</b></p> <ul style="list-style-type: none"> <li>Modelo orientable, aplicación de pared y de techo</li> <li>Para ambientes exteriores e interiores</li> <li>Potencia 4000 W.</li> <li>Índice de protección IPX5 - Resistente al agua, resistente a la lluvia y salpicaduras de agua (patente depositada)</li> <li>Accesorios que incluye: -2 cable eléctrico 1,5 m - enganche para fijación en pared</li> <li>Colores: Negro (hierro forjado), crema RAL 1013 (no de stock).</li> <li>Área calentada aprox. 28/30 m<sup>2</sup>.</li> <li>Altura de instalación: máx: 3 a 3,5 m.</li> <li>Dimensiones: 400x350x110 mm.</li> </ul>	V400/2V-40XFM 67V0000007	400 €
	<p><b>VARMA WR 2000/20, de 2000 W., con cristal de seguridad. Protección IP 23</b> <b>(Dos versiones: Negro y Acero Inoxidable)</b></p> <ul style="list-style-type: none"> <li>Modelo orientable, aplicación de pared CON VIDRIO DE SEGURIDAD</li> <li>Para ambientes interiores y exteriores</li> <li>Potencia 2000 W.</li> <li>Índice de protección IP23 - Resistente al agua, resistente a la lluvia</li> <li>Accesorios que incluye: - vidrio de seguridad resistente a temperaturas altas - cable eléctrico 3 m - enchufe Schuko. - enganche para fijación en pared</li> <li>Colores disponibles: Negro (hierro forjado), crema RAL 1013, modelo (no de stock) Seaside de acero inoxidable brillante AISI 304</li> <li>Área calentada aprox. 15/20 m<sup>2</sup>.</li> <li>Altura de instalación: de 2,20 a 2,50 m.</li> <li>Dimensiones: 500x230x160 mm.</li> </ul>	WR2000/20FM (Color negro) 67V0000008	340 €
		WR2000/20SS (Acero inoxidable AISI 304) 67V0000009	420 €



STOCK PARA ENTREGA INMEDIATA

## VARMA, calefacción eléctrica por infrarrojos



Modelo	Descripción	Referencia/ Código	Precio €
	<p><b>VARMA BLACK 2000 W., muy baja luminosidad</b></p> <p>Diseñado para ambientes que requieren muy baja intensidad lumínica, que no interfiera con el diseño o el ambiente. Orientable, para instalación en pared Con cristal especial de seguridad muy resistente al calor Color Negro en el cristal y la envolvente Para instalación interior o exterior Protección IP 23 resistente a la lluvia y al polvo. Incluye: 3 metros de cable con clavija SCHUKO, y soporte mural Área calentada: 15/20 m<sup>2</sup> Altura de instalación: 2,20/2,50 Dimensiones: 500x230x160 mm. Peso: 5 Kg.</p>	EH2000W2BK 67V0000010	550 €
	<p><b>Calefactor eléctrico ATEX para zonas de riesgo modelo EHSAFE20AL, con 2000 vatios de potencia</b></p> <p>Calefactor de alta seguridad ATEX para zonas restringidas, HELIOS RADIANT con potencia de 2000 W. y cristal de protección resistente a altas temperatura y válvula de seguridad de acero inoxidable. Adecuado para ambientes explosivos clasificados Zona 2 (Gases y vapores) y Zona 22 (Polvo y neblinas), de acuerdo con la Directiva Atex 2014/34/UE, y está clasificado IP66</p> <ul style="list-style-type: none"> <li>• Color negro hierro forjado</li> <li>• Potencia 2000 w., 220-240 v, 50-60 Hz calienta</li> <li>• Área calentada aprox. 10-12 m<sup>2</sup></li> <li>• Nivel de protección Ip66</li> <li>• Accesorios incluidos: cable eléctrico 1,5 m., enganche de pared, cristal de protección resistente a altas temperaturas, válvula de seguridad</li> <li>• Altura de instalación: 2,5 - 3,0 m.</li> <li>• Colocación de pared a 45° para una correcta zona calentada</li> <li>• Tamaño: cm 53x33x20</li> <li>• Peso neto: 9 kg.</li> </ul>	EHSAFE20AL 67V0000011	1.500 €
	<p><b>VARMA 303 MOBILE de 1500 W. y con soporte telescópico</b></p> <ul style="list-style-type: none"> <li>• Modelo con cable eléctrico de 5 m para instalaciones especiales</li> <li>• Color: bicolor negro y blanco</li> <li>• Para ambientes interiores</li> <li>• Potencia 1500 W. - Bombilla conexión r7s</li> <li>• Índice de protección IP20</li> <li>• Accesorios que incluye: - soporte telescópico - cable eléctrico 5 m - enchufe Schuko - interruptor - rejilla de acero inoxidable</li> <li>• Diseñado para: viviendas, oficinas, tiendas, museos, exposiciones, galerías, bares, hoteles</li> <li>• Área calentada aprox. 15/20 m<sup>2</sup></li> <li>• Medidas: 47,5x15,5x14 cm</li> </ul>	V303MOB 67V0000012	280 €
	<p><b>VARMA TOWER, 3000 W. (2x1500), IP 20, con pedestal de 2,5 m. y dos calefactores HELIOSA 66</b></p> <ul style="list-style-type: none"> <li>• Modelo de suelo con soporte y 2 calefactores mod. Heliosa 66 orientables</li> <li>• Potencia 3000 W. (2 x 1500 W.)</li> <li>• Índice de protección IP20 para ambientes interiores</li> <li>• Color de los calefactores y soporte: Negro (hierro forjado).</li> <li>• Accesorios que incluye: - cable eléctrico 6 m - enchufe Schuko - 2 interruptores para encendido individual o doble - dispositivo TILT antigolpes y anticaída - 2 rejillas de protección inoxidables</li> <li>• Área calentada aprox. 35/40 m<sup>2</sup>.</li> <li>• Dimensiones: Altura 2500 mm., base 700x820 mm., brazo lateral 800 mm.</li> <li>• Calefactores 510x210x150 mm.</li> </ul>	VTOW30FM 67V0000013	997 €
	<p><b>VARMA ECOWRT/7, 1300 W. IP54, con cristal protector</b></p> <ul style="list-style-type: none"> <li>• Modelo resistente al agua con vidrio sobre soporte móvil con base redonda</li> <li>• Para ambientes interiores y exteriores</li> <li>• Potencia 1300 Watts - BOMBILLA CONEXIÓN R7S</li> <li>• Índice de protección IP54 - Resistente al agua, a la lluvia, a salpicaduras de agua, humedad y polvo</li> <li>• Accesorios que incluye: - vidrio de seguridad - soporte telescópico regulable en altura de 107 cm a 200 cm con base redonda - cable eléctrico 3 m - enchufe Schuko</li> <li>• Colores disponibles: Negro</li> <li>• Área calentada aprox. 10 m<sup>2</sup></li> <li>• Diseñado para: obras y zonas de trabajo exteriores</li> <li>• Medidas artefacto: 35x24x18 cm</li> </ul>	ECOWRT/7 67V0000014	270 €

STOCK PARA ENTREGA INMEDIATA

## VARMA, calefacción eléctrica por infrarrojos portátiles

Modelo	Descripción	Referencia/ Código	Precio €
	<p><b>Calefactor portátil VARMA FIRE V400F, 3000 W. IP20, para interior</b></p> <ul style="list-style-type: none"> <li>• Modelo orientable con soporte en el suelo</li> <li>• Para ambientes interiores</li> <li>• Potencia 3000 W. (1500 W. x 2)</li> <li>• Índice de protección IP20</li> <li>• Colores: Negro (hierro forjado).</li> <li>• Accesorios que incluye: - encendido separado de las bombillas - dos interruptores para encendido individual - cable eléctrico 3 m - enchufe Schuko - rejillas de protección</li> <li>• Área calentada aprox. 25 m².</li> <li>• Dimensiones: 470x1130x510 mm.</li> </ul>	V400F 67V0000015	550 €
	<p><b>Calefactor portátil VARMA FIRE 2 V400F2, 1500 W., IPX5, para interior o exterior</b></p> <ul style="list-style-type: none"> <li>• Modelo orientable con soporte en el suelo</li> <li>• Para ambientes exteriores e interiores</li> <li>• Potencia 1500 W.</li> <li>• Índice de protección IPX5 - Resistente al agua, resistente a la lluvia y salpicaduras de agua (patente depositada)</li> <li>• Colores: Negro (hierro forjado).</li> <li>• Accesorios que incluye: - cable eléctrico 3 m - enchufe Schuko - rejilla de protección - dispositivo TILT antivuelco</li> <li>• Área calentada aprox. 12/15 m².</li> <li>• Dimensiones: 510x340x570</li> </ul>	V400F2 67V0000016	320 €

## VARMA, soportes para la calefacción eléctrica por infrarrojos

Modelo	Descripción	Código	Precio €
	<p><b>Soporte telescópico universal para un solo calefactor, todos los modelos. Altura ajustable de 107 a 200 cm.</b></p> <p>Soporte telescópico universal con base redonda y pomos negros, de acero pintado, puede utilizarse para todos los modelos VARMA TEC® individuales</p> <ul style="list-style-type: none"> <li>• Altura: regulable da 107 a 200 cm</li> </ul>	TRIPOD2 67V0000017	85 €
	<p><b>Soportes de pedestal modelo SCALA, con soporte triangular, altura 2,13 m., color negro (código 201FM)</b></p> <p>Soporte modelo Scala universal con base triangular, de acero pintado, puede utilizarse para todos los artefactos VARMA TEC® individuales.</p> <ul style="list-style-type: none"> <li>• Altura: 2,13 m</li> <li>• Anchura Scala 9 cm</li> <li>• Color: Negro (hierro forjado) (cód. 201FM), blanco RAL 9016 (cód. 201B) (no de stock)</li> <li>• Con accesorio de soporte de metal para el enganche</li> </ul>	201FM 67V0000018	255 €
	<p><b>Soportes modelo GIRAFFA, altura 2,20 m., con ángulo de inclinación 15°, color negro (código GIRAFFA)</b></p> <p>Soporte móvil de acero pintado en horno</p> <ul style="list-style-type: none"> <li>• Altura: 2,20 m</li> <li>• Color: Negro (hierro forjado) (cód. GIRAFFA), blanco RAL 9016 (cód. GIRAFFAB) (no de stock)</li> <li>• Prueba de inclinación: 15°</li> <li>• Ideal para los modelos: V400/15-20 FMC - WR2000/20 - WR65/20 - V400/15-IPX5 - VARMA 302 - TANDEM 550 individual</li> </ul>	GIRAFFA 67V0000019	280 €



STOCK PARA ENTREGA INMEDIATA

## VARMA, reguladores para la calefacción eléctrica por infrarrojos

Modelo	Descripción	Referencia/ Código	Precio €
	<b>Regulador de potencia STAR1, de 0 a 2.000 W., con enchufe Schuko</b> <ul style="list-style-type: none"> <li>• Peso: 0,410 kg</li> <li>• Conexión a toma eléctrica</li> <li>• Medidas 6x13,5x6 cm</li> </ul>	STAR1EX 67V0000020	280 €
	<b>Regulador de potencia STAR2, de 0 a 4.000 W., PARA INSTALAR EN CUADRO ELÉCTRICO</b> <ul style="list-style-type: none"> <li>• Peso: 0,870 kg</li> <li>• Conexión a cuadro eléctrico</li> <li>• Medidas 9x10,5x12 cm</li> </ul>	STAR2 67V0000021	380 €
	<b>Regulador de potencia STAR3, de 0 a 8.000 W., monofásico PARA INSTALAR EN CUADRO ELÉCTRICO</b> <ul style="list-style-type: none"> <li>• Peso: 1,340 kg</li> <li>• Conexión a cuadro eléctrico</li> <li>• Medidas 9x16x12 cm</li> </ul>	STAR3 67V0000022	540 €
	<b>Regulador de potencia STAR4NEW, de 0 a 3.000 W., conexión a enchufe y a cuadro eléctrico</b> <ul style="list-style-type: none"> <li>• Peso: 1,240 kg</li> <li>• Conexión a toma eléctrica y a cuadro eléctrico</li> <li>• Medidas 6x13,5x6 cm</li> </ul>	STAR4NEW 67V0000023	143 €
	<b>Regulador de potencia STAR5 de 0 a 9.000 watos trifásico, conexión a cuadro eléctrico</b> <ul style="list-style-type: none"> <li>• Peso: 1,230 kg</li> <li>• Conexión a cuadro eléctrico</li> <li>• Medidas 9x16x12 cm</li> </ul>	STAR5 67V0000024	1.030 €
	<b>Regulador de potencia STAR6 wireless, de 0 a 6.000 W., IP54, sin cables y con mando a distancia con 3 canales</b> <ul style="list-style-type: none"> <li>• 100 % regulable</li> <li>• Fijación de pared</li> <li>• 3 canales previamente programados (zonas)</li> <li>• Resistente al agua</li> </ul>	STAR6 Wireless 67V0000025	517 €
	<b>Mando a distancia triple 205/S3 con 3 enchufes para interior para 2.200 W., cada uno y un mando a distancia</b>	205S/3 67V0000026	117 €
	<b>Mando a distancia 206S/1 con 1 enchufe Schuko para 1 o varios calefactores hasta 3.680 W. IP44 (exterior e interior)</b> <ul style="list-style-type: none"> <li>• Para encender y apagar a distancia y de manera inmediata</li> <li>• Ideal para modelos de pared y para los modelos móviles</li> <li>• Distancia de funcionamiento 30 m sin obstáculos</li> <li>• Con mando a distancia</li> </ul>	206S/1 67V0000027	60 €
	<b>Detector de presencia ST13, Potencia máxima 3.000 W. Potencia detectada (máx.): 3,0 kW</b> <ul style="list-style-type: none"> <li>• Color: negro</li> <li>• Medidas 15x15x8 cm</li> <li>• Caja 6 unidades</li> </ul>	ST13 67V0000028	59 €

STOCK PARA ENTREGA INMEDIATA

## VARMA, soportes y accesorios

Modelo	Descripción	Referencia/ Código	Precio €
	Soporte UNIVERSAL 66, ref.101B, para mástil de sombrilla hasta 66 mm., de diámetro, color blanco RAL 9016 (Pag. 35)	101B 67V0000029	60 €
	Soporte UNIVERSAL 100, ref.102B, para mástil de sombrilla hasta 100 mm. de diámetro, color blanco RAL 9016 (Pag. 35)	102B 67V0000030	65 €

## Soportes para colgar del techo para el modelo VARMA 400 simples o dobles (todos en color negro)

	Soporte para colgar Modelo 109 para calefactores simples	109 67V0000031	30 €
	Soporte para colgar Modelo 110 para calefactores dobles verticales	110 67V0000032	43 €
	Soporte para colgar Modelo 111 para calefactores dobles horizontales	111 67V0000033	75 €

## Bombillas (lámparas) de recambio para calefactores halógenos

	Bombilla INFRACALOR 1.300 W., con conexión R75 (para VARMA ECOW y SPOT)	EB1300 67V0000034	105 €
	Bombilla INFRACALOR IP20 1.500 W., 240 V, con conexión R75 (para VARMA 301, 301 y 303)	SP990515 67V0000035	130 €
	Bombilla INFRACALOR IP20 1.500 W., 240 V, con cable (para FIRE, FIRE 2 y FIRE 3)	SP990501 67V0000036	101 €
	Bombilla INFRACALOR IP20 2.000 W., 240 V, con cable (para VARMA WR2000/20 y VARMA BLACK)	SP990502 67V0000037	128 €
	Bombilla INFRACALOR IPX5, 1.500 W., con conexión faston (para VARMA TANDEM 1500, TOP, y VARMA 400/1500)	SP990510 67V0000038	125 €
	Bombilla INFRACALOR IPX5, 2.000 W., con conexión Faston M (para VARMA TANDEM 2000, VARMA 400/2000, y VARMA WR65)	SP990504 67V0000039	126 €
	Bombilla especial INFRACALOR AMBER LIGHT 1.500 W., con conexión Faston M (para VARMA TOWER 1500)	SP990517 67V0000040	132 €

STOCK PARA ENTREGA INMEDIATA

## 2.4- Paneles radiantes infrarrojos TECNASTRIP

La serie APL es el nuevo calefactor infrarrojo universal. Anodización duradera de 25 micras con mayor eficiencia de calentamiento IR y carcasa patentada de baja visibilidad. Montaje en techo mediante kit incluido.

El calefactor eléctrico radiante AP4 está diseñado con una placa negra para evitar la emisión de luz y aumentar la eficiencia energética del equipo.

Por último, la serie BIH-T está formada por potentes calefactores infrarrojos con elementos de calefacción externos de acero inoxidable. Los equipos monofásicos llevan reflector decorativo y rejilla protectora para la resistencia. Efectivo incluso con viento y frío. Los modelos trifásicos tienen la estructura reforzada con soportes, reflector de una sola pieza de acero inoxidable y permite la instalación hasta 20 metros de altura.



Modelo	Código	Potencia W.	Tensión/Amp (V/Amp.)	Altura de montaje m.	Área cubierta en m <sup>2</sup>	Peso (.Kg.)	Dimensiones (.mm.)	Precio €/Ud
<b>TECNASTRIP BIH-APL series. Nuevo Panel Calefactor Infrarrojo. Los perfiles de aluminio corrugado le confieren una mayor eficiencia de radiación. Protección IP 54</b>								
BIH-APL-0,8	03BHL00008	800	230/3,5	2,4 a 3,5 m.	8 a 16	2,8	1125x40x130	113 €
BIH-APL-1,0	03BHL00001	1000	230/4,4	2,4 a 3,5 m.	10 a 20	3,4	1365x40x130	134 €
BIH-APL-2,0	03BHL00002	2000	230/8,7	2,4 a 4,5 m.	20 a 40	6,7	1365x40x255	242 €
BIH-APL-3,0	03BHL00003	3000	230/13,1	2,4 a 4,5 m.	30 a 60	8,6	1795x40x255	268 €
<b>TECNASTRIP BIH-AP4-B Calefactor infrarrojo en color negro, con pintura de alta emisibilidad, para mejorar el rendimiento. Protección IP 54</b>								
BIH-AP4-1,0-B	03BH400001	1000	230/4,5	2,4 a 3,5 m.	12 a 20	3,2	1300x40x130	149 €
<b>TECNAINFRA BIH-T. Potentes calefactores infrarrojos industriales con elementos de calefacción externos en acero inoxidable. Protección IP20</b>								
BIH-T-1,0	03BHT00010	1000	230/4,4	2,4 a 3,5 m.	10 a 20	1,9	935x45x110	113 €
BIH-T-1,5	03BHT00015	1500	230/6,8	2,4 a 3,5 m.	15 a 30	2,8	1360x45x110	128 €
BIH-T-2,0	03BHT00020	2000	230/8,7	2,4 a 3,5 m.	20 a 40	3,1	1785x45x110	165 €
BIH-T-3,0	03BHT00030	3000	400/4,4	4 a 20 m.	30 a 60	5,0	935x60x305	216 €
BIH-T-4,5	03BHT00045	4500	400/6,8	4 a 20 m.	45 a 80	6,8	1360x60x305	299 €
BIH-T-6,0	03BHT00060	6000	400/8,7	4 a 20 m.	60 a 120	8,3	1785x60x305	361 €

Para el cálculo de la superficie calefactada se ha tenido en cuenta de 70 a 120 w por m<sup>2</sup>

\* STOCK PARA ENTREGA INMEDIATA

## 2.5- HOT STRIP

La placa radiante **HOT STRIP** tiene como principal características un efecto económico significativo en comparación con la calefacción convencional, dónde el calor se consume significativamente para calentar espacio no utilizado. Es útil en espacios en los que no es necesaria la calefacción de todo el volumen de aire: la baja temperatura del aire en la habitación a una temperatura cómoda en superficie, objetos, paredes... para crear el efecto de ambiente cálido en la zona circundante. La baja convención reduce la cantidad de polvo y partículas transportadas en el aire.

### 2.5.A- HOT STRIP ZERO LIGHT

Diseñado este modelo en color negro evitando la emisión de luz y aumentando la eficiencia del equipo.

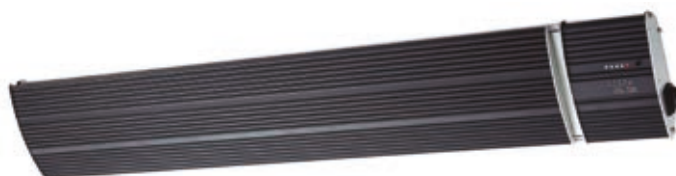

Modelo	Código	Tensión	Potencia W.	Altura ideal del montaje	Protección	Longitud de cable (mm)	Tamaño (mm)	Precio €/Ud
THS15A7R	03FN0THS15	Mono 230/50 Hz	1500	2,1	IP65	1050	1048x177x100	260 €
THS18A7R	03FN0THS18	Mono 230/50 Hz	1800	2,3	IP65	1050	1225x177x100	300 €
THS24A7R	03FN0THS24	Mono 230/50 Hz	2400	2,5	IP65	1050	1505x177x60	350 €
THS32A7R	03FN0THS32	Mono 230/50 Hz	3200	2,7	IP65	1050	1915x177x100	400 €

Enchufe y mando a distancia incluidos

STOCK PARA ENTREGA INMEDIATA

### 2.5.B- GLASS HOT STRIP

El calefactor eléctrico ha sido diseñado para la calefacción radiante de diseño mediante la emisión de luz para aumentar la sensación de confort.



Modelo	Código	Tensión	Potencia W.	Altura ideal del montaje	Protección	Longitud de cable mm.	Tamaño mm.	Precio €/Ud
THS15R	03FG00CH15	Mono 230/50 Hz	1500	2,1	IP65	1050	900x170x80	405 €
THS18R	03FG00CH18	Mono 230/50 Hz	1800	2,3	IP65	1050	900x170x80	425 €

Enchufe y mando a distancia incluidos

STOCK PARA ENTREGA INMEDIATA



## 2.6- Calefacción radiante eléctrica para exteriores TECNA ENERGO

La calefacción radiante eléctrica para exteriores TECNA ENERGO es de onda media, y el calor que radia es más suave y confortable tardando más tiempo en lograr el calentamiento total.

Por las características anteriormente mencionadas, **TECNA ENERGO** está pensado para terrazas semicubiertas o totalmente cerradas donde se conseguirá un calor poco agresivo y suave que permitira al usuario estar muy cómodo y confortable durante periodos de tiempo largos.

### Tarifa de precios TECNA ENERGOSTRIP



Modelo	Código	Tensión V.	Potencia W.	Dimensiones en mm. Long.xAnch.xAlt.	Precio € / Unidad
EnergoStrip EE10	030000EE10	230 V.	1000 (1x1000)	1680x160x50	323 €
EnergoStrip EE16	030000EE16	230 V.	1600 (2x800)	1360x290x50	416 €
EnergoStrip EE20	030000EE20	230 V.	2000 (2x1000)	1680x290x50	479 €
EnergoStrip EE24*	030000EE24	230 V. / 400 V.	2400 (3x800)	1360x430x50	535 €
EnergoStrip EE36*	030000EE36	230 V. / 400 V.	3600 (3x1200)	1680x430x50	599 €

\* Estos modelos pueden conectarse en monofásico, 230 V. ó trifásicos, 400/415 V.  
Protección IP 44 , contra salpicaduras de agua. **NOTA:** Incluyen juegos de soportes de techo

STOCK PARA ENTREGA INMEDIATA

### Tarifa de precios infrarrojos TECNA ENERGOINFRA



Modelo	Código	Tensión V.	Potencia W.	Dimensiones en mm. Long.xAnch.xAlt.	Precio € / Unidad
EnergoInfra EIR 500 INOX	0300EIR500	230 V.	500	700 x 75 x 40	105 €
EnergoInfra EIR 1000 INOX	030EIR1000	230 V.	1000	1170 x 75 x 40	139 €
EnergoInfra EIR 1500 INOX	030EIR1500	230 V.	1500	1680 x 75 x 40	181 €

Los calefactores **EnergoInfra** son monofásicos 230 V., e incluyen juegos de soportes de pared/techo  
Protección IP 44 , contra salpicaduras de agua.

STOCK PARA ENTREGA INMEDIATA

## 2.7- Calefacción radiante eléctrica para exteriores TECNA RIVA

Sistema de onda corta con calentamiento muy rápido pensado para exteriores totalmente abiertos o semiabiertos.



Gama TECNA RIVA 1 con una sola lámpara



Gama TECNA RIVA 2 con dos lámparas

### Descripción

- Potencia Riva 1: 1500 W.
- Estructura en acero inoxidable
- Con cable de alimentación de 2 m.
- Para uso Interior o exterior (IP 44)
- Con mando a distancia
- Soporte Mural incluido
- Brazo soporte a pared incluido



Soporte mural

### Descripción

- Potencia Riva 2: 2000 W.
- Estructura en acero inoxidable
- 2 Posiciones de calor
- Con cable de alimentación de 2 m.
- Para uso Interior o exterior (IP 44)
- Con mando a distancia
- Soporte Mural incluido
- Brazo soporte a pared incluido



Brazo de soporte a pared

## Tarifa de precios TECNA RIVA

Modelo	Código		Longitud cm	Ancho cm	Altura cm	Peso Kg.	Precio € / ud.
RIVA 1	5403000008	Producto	60	8	14	2,5	160 €
		Embalado	75	20,5	18,5	4	
RIVA 2	5403000009	Producto	50	8	25	3,8	175 €
		Embalado	64,5	32	18,5	5,2	

STOCK PARA ENTREGA INMEDIATA

## 2.8- Farola eléctrica TECNA MILÁN



### Descripción

- Potencia: 900 / 1200 / 2100 W.
- Estructura en acero inoxidable
- 3 Posiciones de calor
- Retractable
- Cortacircuitos Tilt Swift (antivuelcos).
- Reflector de aluminio 60 cm.
- Base anti-caídas.
- Cable de alimentación de 3 m.
- Para uso Interior o exterior (IP 44)
- Temporizador de 30 a 60 min.

## 2.9- Calefactores para colgar TECNA CAPRI

### Descripción

- Monofásico 220-240 V / 50 Hz / 1500 W.
- Carcasa de aluminio pintada en Color Negro
- Protección contra el agua IP24, apropiada para su instalación tanto en el interior como en el exterior.
- Con interruptor de cadena
- Dos potencias de calefacción: 600 / 1500 W
- Tubo halógeno doble: limpio, no produce olores, calor instantáneo, muy seguro y eficiente.
- Con cable eléctrico de 1,8 m. y cadena de acero inoxidable para colgar, con una longitud de 0.5 m.



## 2.10- Calefactores para colgar TECNA NÁPOLES

### Descripción

- Monofásico 220-240 V / 50 Hz / 2000 W.
- Con lámpara de iluminación LED
- Diseño moderno con carcasa de aluminio pintada en Color Negro
- Protección contra el agua IP24, apropiada para instalación tanto en el interior como en el exterior.
- Con interruptor de cadena y con mando remoto por infrarrojos.
- Dos potencias de calefacción: 1000/2000 watos
- Tubo halógeno doble: limpio, no produce olores, calor instantáneo, muy seguro y eficiente.
- Con cable eléctrico de 1,8 m. y cadena de acero inoxidable para colgar, con una longitud de 0.5 m.



## Tarifa de precios TECNA MILÁN, NÁPOLES y CAPRI

Modelo	Código		Longitud cm	Ancho cm	Altura cm	Peso Kg.	Precio € / Unidad
MILÁN	5403000006	Producto	60	60	21	15	198 €
		Embalado	63	63	42	17	
NÁPOLES	5403000015	Producto	45	45	28	2,6	135 €
		Embalado	52	52	35	4	
CAPRI	5403000016	Producto	42	42	29	2,2	115 €
		Embalado	48	48	32	3,5	

STOCK PARA ENTREGA INMEDIATA

## 2.11- TECNA BARI 3 para sombrillas

### Descripción

- Calefacción eléctrica para sombrillas.
- Potencia 2000 W.
- 3 lámparas calefactoras.
- 3 posiciones de calor 650 / 1300 / 2000 W.
- Puede calentar hasta 16 m<sup>2</sup>.
- Sistema de seguridad antivuelco : Corta circuitos Tilt Swift
- Modelo plegable.
- Con cable eléctrico de 3 metros.

Soporte pedestal para BARI 3. Precio: **60 €**



TECNA BARI 3 para sombrillas



Soporte pedestal



Diámetro variable:  
De 25 a 60 mm.

## Tarifa de Precios TECNA BARI 3 para sombrillas

Modelo	Código		Longitud cm	Ancho cm	Altura cm	Peso Kg.	Precio € / Unidad
BARI 3	5403000010	Producto	100	8,5	220	4,6	138 €
		Embalado	330	570		5,5	

STOCK PARA ENTREGA INMEDIATA

## 2.12.- Mandos por Radiofrecuencia

Se componen de un receptor que se instala al lado de los calefactores y un mando a distancia por radiofrecuencia que puede ser manejado desde el mostrador para encender, apagar o regular la potencia. Según los tamaños pueden manejar potencias de 2 a 6,5 Kw y los mandos pueden manejar hasta 6 grupos de calefactores ó zonas.

	Modelo	Código	Descripción	Potencia Máx. W	Precio €/ Unidad
	RCL 6000 W.	6711000004	Receptor con dos salidas de 3000 W. Cada una Temporizador hasta 9 h. Sólo ON/OFF. No regula potencia	2 x 3000 W. 4 x 1500 W. (en dos grupos de 2)	139 €
	HET ECO-2 2000 W.	6711000005	Receptor - Variador de potencia hasta 2 kW Función soft START que protege las lámparas en el arranque Permite ON/OFF y regulación de potencias en 4 etapas	1 x 2000	160 €
	HET PRO-4 4000 W.	6711000012	Receptor - Variador de frecuencia de manera proporcional del 0-100% Función soft START	1 x 4000 W. 2 x 2000 W. 2 x 1500 W. (en grupos de 2)	412 €
	HET PRO-6,5 6500 W.	6711000006	Con entradas para control por sonda de temperatura, y detector de movimiento	Varias combinaciones 3 x 2000 W. 4 x 1500 W.	474 €
	TXP	6711000001	Mando a distancia por radiofrecuencia con 4 canales. Permite controlar varias unidades		41 €
	EVO	6711000002	Mando a distancia por radiofrecuencia Permite controlar hasta 6 grupos de receptores con 7 canales por grupo. Ideal para locales con muchas zonas de calefacción		77 €
	TXS	6711000008	Detector de presencia por radiofrecuencia Con temporizador hasta 5 minutos Distancia máxima 12 m. Permite conectar la calefacción al detector de movimiento en la zona		124 €

NOTA: EL receptor RCL debe ir con el emisor TXP y los receptores HET con el emisor EVO.

STOCK PARA ENTREGA INMEDIATA

## 3- Evaporativos portátiles profesionales

### 3.1. Evaporativos portátiles serie MOVILCOOL

La amplia gama de acondicionadores evaporativos portátiles están pensados para climatizar locales desde 30 hasta 150 m<sup>2</sup>. Talleres, carpas, terrazas, cocinas, restaurantes, pastelerías, floristerías, cafeterías y cualquier tipo de negocio.

Los acondicionadores evaporativos portátiles profesionales son una alternativa de muy bajo consumo y muy saludable que funcionan con puertas y ventanas abiertas proporcionando un aire fresco, limpio, filtrado y lavado.

#### Ventajas:

- Importante ahorro energético.
- Nula instalación - unidades PORTÁTILES
- Bajo costo de mantenimiento
- Mejora la calidad del aire interior.
- Utiliza elementos reciclables: agua, madera, cartón
- No utiliza CFC's
- Reduce las emisiones de CO<sub>2</sub>

#### Tarifa de precios evaporativos portátiles serie MOVILCOOL TECNA

							
Modelo	MOVILCOOL KT-24	MOVILCOOL KT-18	MOVILCOOL KT-12	MOVILCOOL KT-9	MOVILCOOL KT-6	MOVILCOOL KT-5	MOVILCOOL KT-4
Código	381600KT24	381600KT18	381600KT12	381600KT09	381600KT06	381600KT05	381600KT04
Caudal (m <sup>3</sup> /h)	23.500	18.000	12.000	9.000	6.000	5.000	4.000
Diámetro Ventilador (mm)	900	760	600	545	520	160	140
Panel de Control	Panel LCD, y mando a distancia	Panel LCD, y mando a distancia	Panel LCD, y mando a distancia	Panel LCD, y mando a distancia	Panel LCD, y mando a distancia	Interruptores	Interruptores
Motor 220-240V/50	Monofásico, con 3 velocidades	Monofásico, con 3 velocidades	Monofásico, con 3 velocidades	Monofásico, con 3 velocidades	Monofásico, con 3 velocidades	Monofásico, con 3 velocidades	Monofásico, con 3 velocidades
Potencia motor (W)	1100	700	440	370	290	250	105
Nivel Sonoro (dba)	58-64-68	58-64-68	55-60-65	53-58-63	52-56-62	54-57-60	54/55/58
Velocidades Ventilador	3 Velocidades						
Area Climatizada (m <sup>2</sup> )	150-280	150-200	70-100	50-100	30-50	30-40	20-25
Capacidad del Depósito de Agua (l.)	96	60	70	55	60	45	33
Consumo de Agua (l/h)	12-16	10-15	8-10	6-8	4-6	3-4	2-3
Alimentación de agua	Todos los modelos se pueden llenar de agua manualmente o por medio de una manguera flexible						
Peso Kgs. Bruto/neto	80/70	75/62	51/44	43/38	36/32	19/17	12
Dimensiones (L*D*H), mm.	1.120x720x1.650	1.120x720x1.500	925x580x1.440	870x480x1.380	860x500x1.400	680x425x1.050	500x365x975
PRECIO P.V.P. (IVA no incluido)	1.600 €	1.420 €	998 €	750 €	630 €	350 €	216 €

STOCK ENTREGA INMEDIATA EN TODOS LOS MODELOS

### 3.2 Evaporativos portátiles gama profesional COOLVENT

Los evaporativos portátiles COOLVENT son una magnífica alternativa ecológica y saludable al aire acondicionado por refrigeración.

Instalados en ambientes domésticos y con puertas y ventanas abiertas consiguen un confort térmico proporcionando un aire fresco, limpio, filtrado y lavado.

Por otra parte, el consumo eléctrico es muy inferior al sistema tradicional de aire acondicionado con un importante ahorro energético.

#### Tarifa de precios evaporativos profesionales portátiles

	Evaporativos portátiles			Evaporativos de pared		
						
Modelo	XZ10-18Y-1	XZ13-080	KT4500	FAB10-EQ3	FCB08-EQ	XZ-13-060C
Código	38XZ1018Y1	380XZ13080	38160KT045	38FAB10EQ3	380FAB07EQ	380XZ13060
Caudal (m³/h)	18.000	8.000	4.500	10.000	7.000	6.000
Velocidad	Velocidad regulable	3 Velocidades	3 Velocidades	3 Velocidades	3 Velocidades	3 Velocidades
Potencia (kw)	1,1	0,38	0,12	0,55	0,28	0,25
Dimensiones (mm)	1100x1100x1350	850x465x1400	620x400x930	1005x610x1000	840x520x1000	1180x820x465
Peso neto (kg)	87	32	19	39	35	30
Voltaje (V/Hz)	220V/50Hz	220V/50Hz	220V/50Hz	220V/50Hz	220V/50Hz	220V/50Hz
Capacidad depósito (l.)	40	57	41	30	30	10
Area Climatizada (m²)	150-200	40-80	20-30	50-70	25-50	50-70
Control:	Pantalla táctil LCD y control remoto	Control Automático	Control manual	Control Automático y remoto	Control Automático y remoto	Control Automático y remoto
Tipo de ventilador	Axial	Axial	Axial	Axial	Centrífugo	Axial
Nivel sonoro(dB):	≤68	≤62	≤65	≤65	≤62	≤62
PRECIO P.V.P. (IVA no incluido)	1.960 €	680 €	320 €	985 €	870 €	740 €

STOCK ENTREGA INMEDIATA EN TODOS LOS MODELOS

## 4- Ventiladores micronebulizadores TECNA FRESHVENT PLUS

### Características generales:

- Mayor potencia
- Mejor nebulización
- Mayor alcance
- Calidad reforzada y mejorada
- Ideal para su uso en terrazas
- Opciones: **Totalmente portátil ó Mural.**
- Efecto limpieza de aire
- Fácil instalación y bajo mantenimiento
- Tecnología de hidrocéntrifugación
- Agua micronizada
- Agua de red potable utilizada en depósito



**FRESHVENT PLUS**  
Gran capacidad: 57 litros  
Ø 650 mm  
Cubre de 40 a 80 m<sup>2</sup>



**FRESHVENT PLUS**  
Ø 500 mm  
Cubre hasta 30 m<sup>2</sup>





**FRESHVENT PLUS MURAL**  
Ø 650 mm  
Cubre de 40 a 80 m<sup>2</sup>  
Para terrazas,  
invernaderos, fábricas



**FRESHVENT TURBO**  
Cubre 95 m<sup>2</sup>

### Tarifa de precios micronebulizadores TECNA FRESHVENT

				
Modelo	MFS-26E	MFW-26L	MFS-20L	FRESHVENT TURBO
Código	3817MFS26E	3817MFW26L	3817MFS20L	38170TURBO
Caudal (m <sup>3</sup> /h) (1/2/3 etapas)	143/174/220	143/174/220	65/78/96	2450
Diámetro Ventilador (mm)	650 mm (26")	650 mm (26")	500 mm (20")	-
Mando a distancia	No	Si	Si	No
Color	Negro	Gris plata	Gris plata	Blanco y negro
Voltaje	220	220	220	220
Potencia (W.) (1/2/3 etapas)	210/220/240	210/220/240	150/160/180	330
Nivel Sonoro (dba) (1/2/3 etapas)	55/60/68	55/60/68	50/53/58	≤67
Velocidades (Rpm.) (1/2/3 etapas)	1100/1250/1400	1100/1250/1400	1000/1200/1400	-
Area Climatizada (m <sup>2</sup> )	40-80	40-80	30	95
Capacidad del Depósito de Agua (l.)	57	7	15	94
Duración depósito	8-11 h.	Uso continuo	4-8 h.	6-8 h.
Peso Kgs.	34	28	30	56
Altura (mm)	1850	1435	1680	2000
PRECIO P.V.P. (IVA no incluido)	480 €	560 €	498 €	1.590 €

STOCK PARA ENTREGA INMEDIATA.

"Juntarse es un comienzo,  
permanecer unidos un progreso,  
trabajar en equipo es un éxito"

**TECNA**  
A company of Arbonia Group  
ARBONIA 



Logra máximo confort  
reduciendo el consumo  
energético

## Calefacción doméstica



1. Aerotermia	256
2. Calderas eléctricas	263
3. FanCoils	265
4. Convectores de agua a baja temperatura	266
5. Radiadores y secatoallas	267
6. Convectores eléctricos	300
7. Panel radiante a agua y eléctrico	301



# 1. Aerotermia

## 1.1- Solución estándar aerotermia TECNA SABIANA ENERGY GENIUS



Las nuevas bombas de calor reversibles **TECNA SABIANA ENERGY GENIUS**, diseñadas para aplicaciones residenciales y comerciales, son unidades de aire-agua adecuadas para aire acondicionado, calefacción y producción de agua caliente sanitaria.

Las unidades incorporan las últimas innovaciones tecnológicas: compresores inverter DC, ventiladores de velocidad variable con bajos niveles de ruido y control por microprocesador.

Para garantizar una mayor flexibilidad y simplicidad de instalación, las unidades **TECNA SABIANA ENERGY GENIUS** están equipadas con módulo hidrónico incorporado.

Las unidades tienen excelentes niveles de eficiencia energética y pueden ser utilizadas en combinación con la amplia gama de terminales hidráulicos de **SABIANA/ARBONIA**.

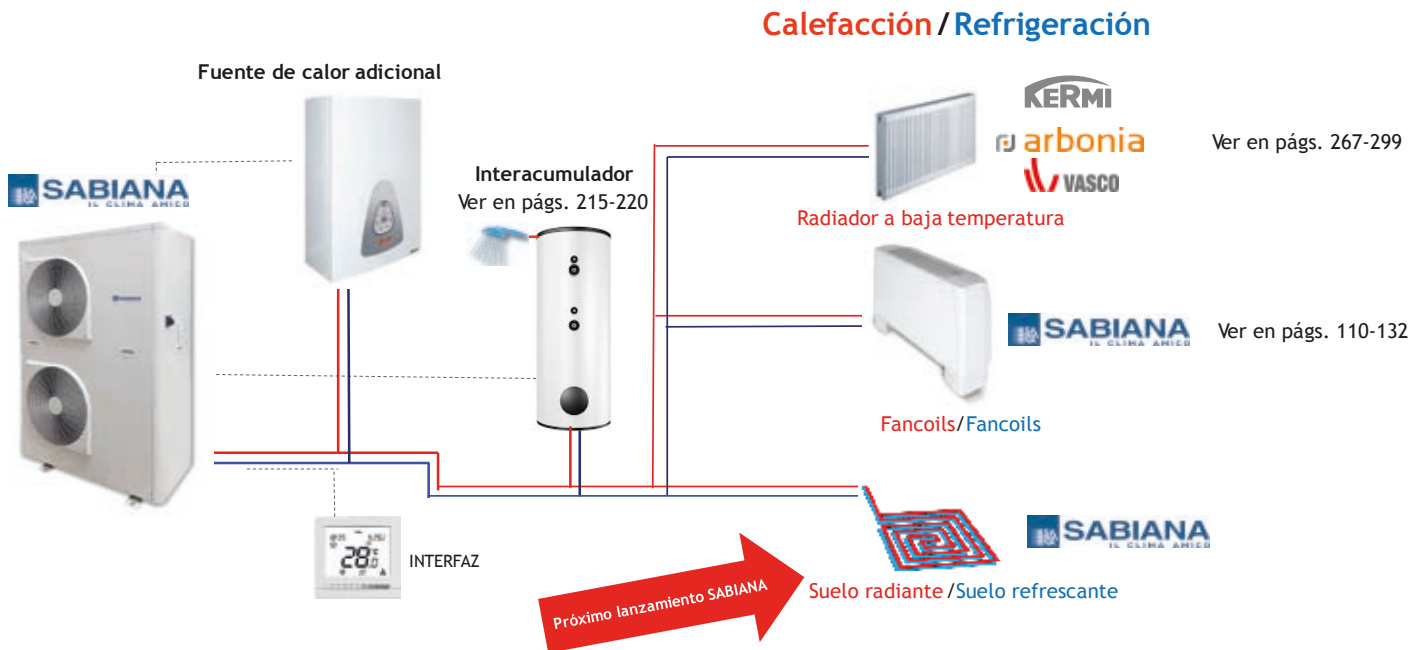

### Características Generales

- Bomba de calor Inverter reversible con R410A y alta eficiencia energética.
- Aplicaciones: calefacción, refrigeración y producción de agua caliente sanitaria hasta 60°C
- Rango de capacidad de 5 a 21 kW dividido en 6 tamaños.
- Alimentación monofásica de 5 a 15 kW y alimentación trifásica de 11 a 21 kW.
- Dimensiones compactas con módulo hidráulico integrado para una instalación rápida y fácil.
- Compresores y ventiladores inverter, válvula de expansión electrónica que garantiza una excelente eficiencia energética y confort.
- Control inteligente que permite la gestión de sistemas individuales o múltiples en paralelo.

### Amplio rango de límites operativos

Garantiza el correcto funcionamiento de la unidad en condiciones más exigentes.

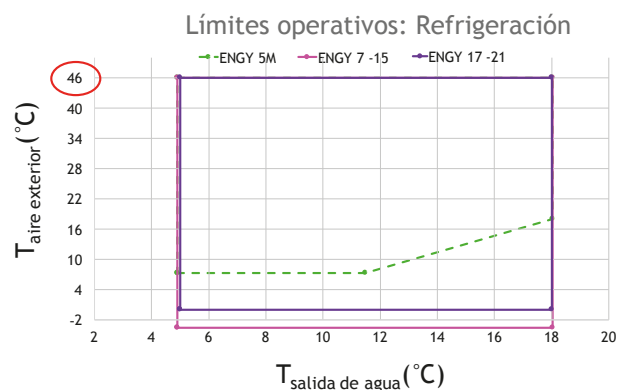
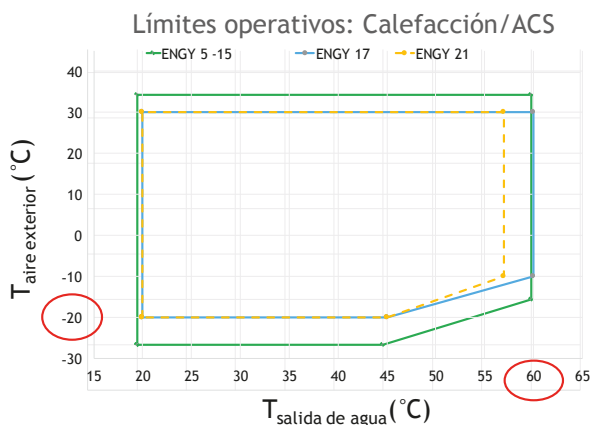

## • Control

La unidad TECNA SABIANA ENERGY GENIUS se puede operar y controlar mediante la interfaz WUI suministrada con la unidad, con un protocolo Modbus o mediante las entradas o salidas digitales disponibles.

### • Interfaz WUI

La interfaz WUI es muy intuitiva de usar: permite leer y seleccionar fácilmente el modo de operación y acceder a los parámetros de configuración (frecuencia del compresor, temperatura del circuito refrigerante, punto de ajuste, temperatura del aire, temperatura del agua de entrada, informe de alarma, etc.)

Todas las funciones están representadas por iconos en la pantalla LCD retroiluminada.

### Funciones

- Gestión del modo calefacción/refrigeración
- Gestión modo ACS
- Programación de tres modos diferentes: día, noche y fuera de casa, semanalmente y diariamente (8 intervalos por día)
- Visualización de temperatura ambiente o consigna del agua
- Gestión de fuente de calor adicional
- Gestión de la resistencia eléctrica de apoyo en la caldera
- Gestión de bomba adicional
- Gestión de múltiples unidades en paralelo con una unidad Maestra y otras Esclavas
- Gestión antihielo
- Visualización de alarma
- Interfaz de servicio para configurar y visualizar parámetros



## Tarifa de precios TECNA SABIANA ENERGY GENIUS

MODELO ENGY		5 M	7 M	11 M	15 M	11 T	15 T	17 T	21 T
Pot. Frío (1)	kW	4,85	8,00	13,70	16,00	13,75	17,00	19,80	25,80
Pot. Calor (1)	kW	5,10	7,15	11,25	15,10	11,20	15,00	17,10	21,10
EER / COP		4,35/4,40	4,00/4,10	4,60/4,70	4,10/4,25	4,65/4,60	4,15/4,35	3,90/4,10	3,80/4,10
Pot. Frío (2)	kW	4,00	5,55	11,20	12,80	10,65	13,00	14,90	18,60
Pot. Calor (2)	kW	4,85	6,80	11,30	13,40	10,40	13,50	16,20	20,00
EER / COP		3,10/3,40	3,10/3,20	3,40/3,60	3,10/3,40	3,40/3,60	3,20/3,50	3,00/3,40	3,10/3,30
SEER 12/7 °C		4,58	5,75	5,15	5	5,4	5,25	4,6	4,51
ESEER		5,3	5,6	5,4	5,15	5,4	5,25	4,01	3,85
Nivel Potencia Sonora	dB(A)	64	65	68	69	69	69	71	74
Nivel Presión Sonora	dB(A)	33	34	37	38	38	38	40	43
Dimensiones (LxAxF)	mm	908x821x350	908x821x350	908x1363x350	908x1363x350	908x1363x350	908x1363x350	1141x1579x584	1141x1579x584
Peso	Kg	57	69	107	115	121	121	191	199
Capacidad mínima	%	23%	20%	20%	17%	20%	17%	33%	41%
Módulo hidráulico	Bomba centrífuga de velocidad variable, válvula de drenaje, interruptor de flujo, vaso de expansión								
Vol. Vaso de expansión	l	2	2	3	3	3	3	8	8
Presión máx del agua	kPa	300	300	300	300	300	300	300	300
Vol mín agua en instalación	l	30	42	66	90	66	90	102	126
Ø Conex. Hidrául. Entrada	in	1	1	1	1	1	1	1 1/4	1 1/4
Ø Conex. Hidrául. Salida	in	1	1	1	1	1	1	1	1
Alimentación	V-ph-Hz	230-1-50	230-1-50	230-1-50	230-1-50	400-3-50	400-3-50	400-3-50	400-3-50
Código		6800033001	6800033002	6800033003	6800033004	6800033010	6800033011	6800033012	6800033013
Precio	€	<b>3.300 €</b>	<b>3.900 €</b>	<b>5.600 €</b>	<b>6.550 €</b>	<b>6.800 €</b>	<b>7.400 €</b>	<b>8.600 €</b>	<b>9.400 €</b>

(1) Condiciones: FRÍO agua 18/23 °C aire 35 °C. CALOR agua 35/30 °C aire 7 °C

(2) Condiciones: FRÍO agua 7/12 °C aire 35 °C. CALOR agua 45/40 °C aire 7 °C

### STOCK PARA ENTREGA INMEDIATA

### Accesorios

- Sensor de temperatura de aire exterior (OAT) - CÓDIGO: 4809033002 - P.V.P. 67 €
- Sensor de temperatura de agua caliente sanitaria (ACS) - CÓDIGO: 4809033001 - P.V.P. 70 €
- Sensor de temperatura para instalación Maestro/Esclavo (MSS) - CÓDIGO: 4809033000 - P.V.P. 120 €

## 1.2. Solución avanzada aerotermia ORANGE DWS (Con recuperación ACS)

### FUNCIONAMIENTO EN VERANO

Hay 3 modos de verano:

- Modo Chiller: la unidad sólo produce agua fría para climatización.
- Modo Chiller con producción simultánea de ACS: la unidad produce agua fría para climatización y agua caliente sanitaria de manera simultánea. La recuperación para modo ACS es total.
- Modo Bomba de calor para producción de agua caliente sanitaria: cuando no hay agua fría y la sonda detecta la necesidad de ACS, la unidad calienta el agua en el interior el tanque de almacenamiento, usando la batería como un evaporador. El uso del aire exterior caliente como fuente de calor garantiza el altísimo COP alcanzado

El cambio de un modo a otro se produce automáticamente de acuerdo con una prioridad lógica en la producción de ACS y cuando hay diversidad de carga, por lo tanto recuperando la energía de condensación para la producción de agua caliente sanitaria.

### FUNCIONAMIENTO EN INVIERNO

Hay 2 modos de invierno:

- Modo bomba de calor: la unidad produce agua caliente para su uso en calefacción.
- Bomba de calor para la producción de agua caliente sanitaria: produce agua caliente en el intercambiador conectado al tanque de almacenamiento de agua para uso doméstico.

El cambio de un modo a otro se produce automáticamente de acuerdo con una prioridad lógica en la producción de ACS.

Además de los componentes de la versión básica, la versión/ DWS incluye:

- Un intercambiador especial para la producción de ACS
- Sonda de temperatura colocada en el tanque de almacenamiento de ACS
- Una válvula termostática electrónica (reemplaza las 2 válvulas termostáticas de la versión normal)

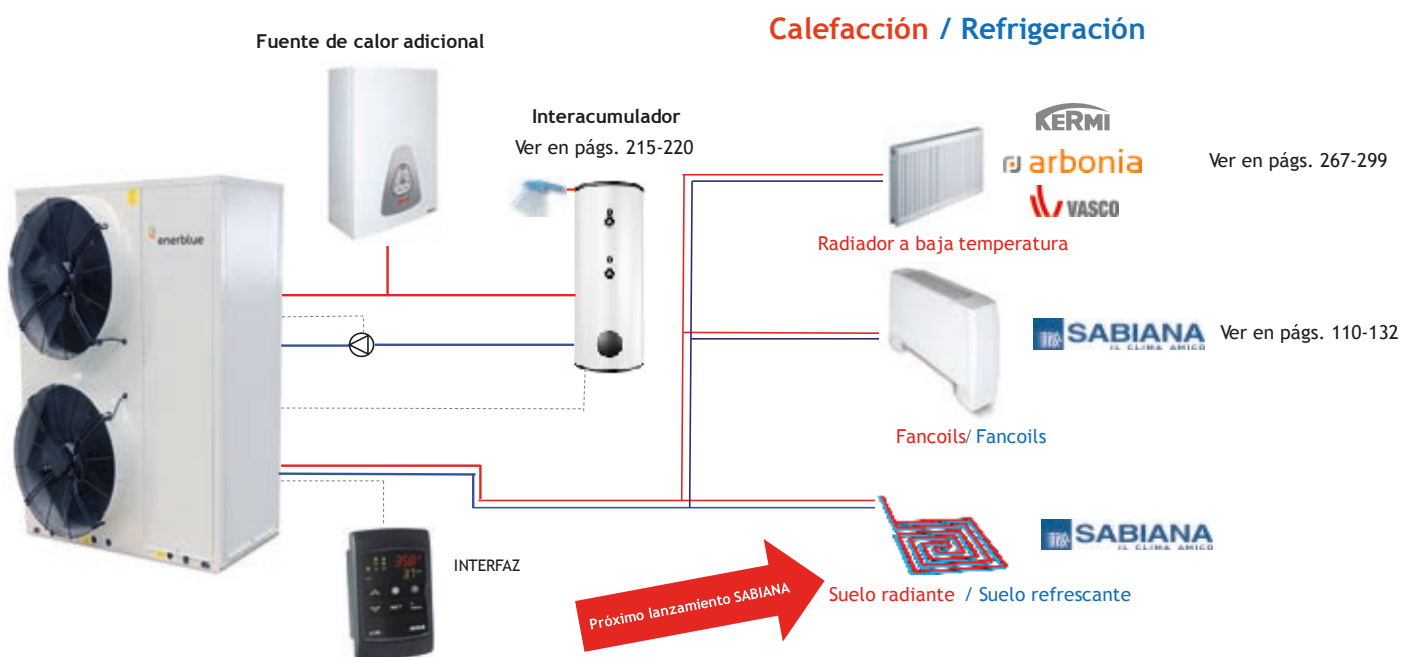

### Accesorios

- > Relés de voltaje máximo y mínimo
- > Entrada digital doble consigna
- > Interfaz serie RS485
- > Terminal de usuario remoto
- > Arrancador suave electrónico
- > Ventiladores electrónicos EC
- > Compensación de la consigna de acuerdo con la temperatura del aire
- > Control automático del agua caliente sanitaria
- > Sonda de funcionamiento de agua caliente sanitaria (estándar en la unidad / DWS)
- > Función anti-legionella
- > Integración de fuentes de calor / gestión de copias de seguridad
- > Producción de agua doméstica con temporizador
- > Contactos individuales libres de tensión
- > Miniboss S
- > Miniboss M

## Tarifa de precios ORANGE - ORANGE DWS

UNIDAD BÁSICA		8	10	12	16	18	20	23	25	29	34	38	42
Código		683110008	683110010	683110012	683110016	683110018	683110020	683110023	683110025	6831101029	6831100034	6831100038	6831100042
<b>ORANGE</b>	€	<b>6.971 €</b>	<b>7.446 €</b>	<b>7.822 €</b>	<b>9.439 €</b>	<b>10.200 €</b>	<b>11.160 €</b>	<b>12.369 €</b>	<b>13.444 €</b>	<b>14.958 €</b>	<b>15.706 €</b>	<b>16.831 €</b>	<b>17.222 €</b>
Código		683114008	683114010	683114012	683114016	683114018	683114020	683114023	683114025	6831140029	6831140034	6831140038	6831181042
<b>ORANGE /DWS</b>	€	<b>12.980 €</b>	<b>13.332 €</b>	<b>13.657 €</b>	<b>14.370 €</b>	<b>14.753 €</b>	<b>15.352 €</b>	<b>17.931 €</b>	<b>18.171 €</b>	<b>19.317 €</b>	<b>19.630 €</b>	<b>20.748 €</b>	<b>21.188 €</b>
<b>VERSIONES</b>		<b>8</b>	<b>10</b>	<b>12</b>	<b>16</b>	<b>18</b>	<b>20</b>	<b>23</b>	<b>25</b>	<b>29</b>	<b>34</b>	<b>38</b>	<b>42</b>
/LN - bajo nivel sonoro		365 €	365 €	365 €	545 €	545 €	545 €	545 €	545 €	639 €	639 €	639 €	639 €
<b>OPCIONES MÓDULO HIDRÁULICO</b>		<b>8</b>	<b>10</b>	<b>12</b>	<b>16</b>	<b>18</b>	<b>20</b>	<b>23</b>	<b>25</b>	<b>29</b>	<b>34</b>	<b>38</b>	<b>42</b>
/1P - 1 bomba sin depósito		723 €	723 €	723 €	919 €	919 €	919 €	1.028 €	1.028 €	1.028 €	1.028 €	1.028 €	1.028 €
/1PS - 1 bomba con depósito		1.407 €	1.407 €	1.407 €	1.709 €	1.709 €	1.709 €	1.850 €	1.850 €	2.142 €	2.142 €	2.142 €	2.142 €
/1R - 1 bomba lado recuperación	(1)	416 €	416 €	416 €	699 €	699 €	699 €	553 €	553 €	553 €	553 €	553 €	553 €
<b>ACCESORIOS CIRCUITO REFRIGERANTE</b>		<b>8</b>	<b>10</b>	<b>12</b>	<b>16</b>	<b>18</b>	<b>20</b>	<b>23</b>	<b>25</b>	<b>29</b>	<b>34</b>	<b>38</b>	<b>42</b>
Válvula de expansión electrónica	(5)	761 €	761 €	761 €	761 €	761 €	761 €	761 €	761 €	761 €	761 €	761 €	761 €
<b>ACCESORIOS CIRCUITO HIDRÁULICO</b>		<b>8</b>	<b>10</b>	<b>12</b>	<b>16</b>	<b>18</b>	<b>20</b>	<b>23</b>	<b>25</b>	<b>29</b>	<b>34</b>	<b>38</b>	<b>42</b>
Kit de llenado automático con manómetro	(1)	175 €	175 €	175 €	175 €	175 €	175 €	175 €	175 €	175 €	175 €	175 €	175 €
Resistencia anti-hielo (unidades sin módulo hidrónico)		232 €	232 €	232 €	232 €	232 €	232 €	232 €	232 €	232 €	232 €	232 €	232 €
Resistencia anti-hielo (para unidades con /1P)		525 €	525 €	525 €	525 €	525 €	525 €	525 €	525 €	525 €	525 €	525 €	525 €
Resistencia anti-hielo (para unidades con /1PS)		757 €	757 €	757 €	757 €	757 €	757 €	757 €	757 €	757 €	757 €	757 €	757 €
Resistencia anti-hielo (para bomba con /1R)		-	-	-	-	-	-	-	-	-	-	-	-
Integración de resistencia (para unidades /1PS)		773 €	773 €	773 €	773 €	773 €	773 €	876 €	876 €	876 €	876 €	876 €	876 €
Válvula de 3 vías para gestión automática de ACS	(1), (7)	509 €	509 €	509 €	509 €	509 €	509 €	509 €	736 €	736 €	736 €	736 €	736 €
Filtro de agua	(1)	66 €	66 €	66 €	66 €	66 €	66 €	105 €	105 €	105 €	105 €	105 €	105 €
Filtro de agua para unidad DWS	(1)	133 €	133 €	133 €	133 €	133 €	133 €	209 €	209 €	209 €	209 €	209 €	209 €
<b>ACCESORIOS ELÉCTRICOS</b>		<b>8</b>	<b>10</b>	<b>12</b>	<b>16</b>	<b>18</b>	<b>20</b>	<b>23</b>	<b>25</b>	<b>29</b>	<b>34</b>	<b>38</b>	<b>42</b>
Fuente de alimentación 230/1/50		S	S	205 €	244 €	-	-	-	-	-	-	-	-
Fuente de alimentación 400/3+N/50		184 €	197 €	S	S	S	S	S	S	S	S	S	S
Relé de tensión máxima / mínima		284 €	284 €	284 €	284 €	284 €	284 €	284 €	284 €	284 €	284 €	284 €	284 €
Doble Set-Point	(2)	35 €	35 €	35 €	35 €	35 €	35 €	35 €	35 €	35 €	35 €	35 €	35 €
Tarjeta RS485		82 €	82 €	82 €	82 €	82 €	82 €	82 €	82 €	82 €	82 €	82 €	82 €
Terminal remoto	(1)	270 €	270 €	270 €	270 €	270 €	270 €	270 €	270 €	270 €	270 €	270 €	270 €
Display pantalla gráfica remota	(1)	530 €	530 €	530 €	530 €	530 €	530 €	530 €	530 €	530 €	530 €	530 €	530 €
Terminal remoto compartido táctil 4,3"	(1),(8)	989 €	989 €	989 €	989 €	989 €	989 €	989 €	989 €	989 €	989 €	989 €	989 €
Arranque suave electrónico (soft-starter)		561 €	561 €	584 €	617 €	617 €	617 €	617 €	617 €	617 €	779 €	974 €	1.298 €
EC fans		913 €	913 €	913 €	1.827 €	1.827 €	1.827 €	2.662 €	2.662 €	2.723 €	2.723 €	2.723 €	2.723 €
Compensación de Set-Point en función de la temperatura exterior		149 €	149 €	149 €	149 €	149 €	149 €	149 €	149 €	149 €	149 €	149 €	149 €
Gestión automática ACS	(5)	500 €	500 €	500 €	500 €	500 €	500 €	500 €	500 €	500 €	500 €	500 €	500 €
Gestión ciclo antilegionela	(7)	159 €	159 €	159 €	159 €	159 €	159 €	159 €	159 €	159 €	159 €	159 €	159 €
Contactos operativos libres de tensión		78 €	78 €	78 €	78 €	78 €	78 €	78 €	78 €	78 €	78 €	78 €	78 €
Relé para gestión de una bomba		121 €	121 €	121 €	121 €	121 €	121 €	121 €	121 €	121 €	121 €	121 €	121 €
Relé para gestión de dos bombas		198 €	198 €	198 €	198 €	198 €	198 €	198 €	198 €	198 €	198 €	198 €	198 €
<b>ACCESORIOS VARIOS</b>		<b>8</b>	<b>10</b>	<b>12</b>	<b>16</b>	<b>18</b>	<b>20</b>	<b>23</b>	<b>25</b>	<b>29</b>	<b>34</b>	<b>38</b>	<b>42</b>
Antivibradores de caucho	(1)	86 €	86 €	86 €	160 €	160 €	160 €	160 €	160 €	160 €	160 €	160 €	160 €
Embalaje en caja de madera		375 €	375 €	375 €	432 €	432 €	432 €	530 €	530 €	795 €	795 €	795 €	795 €

Depósito desconectado en el lado hidrónico; accesorio obligatorio para la unidad suministrada con depósito y con "Gestión automática de ACS"

Bomba del sistema con ON-OFF a demanda, (función pulso), a indicar antes del pedido.

STOCK ENTREGA INMEDIATA en 10 DWS, 12 DWS, 16 DWS, 18 DWS y 20 DWS. RESTO DE MODELOS: 3/4 SEMANAS.

La unidad básica incluye:

- Interruptor principal general
- Control de desescarche deslizante.
- Contacto seco para la integración / gestión de la fuente de calefacción de respaldo
- Protección del intercambiador
- Control por microprocesador
- Control de presión de condensación / evaporación con control de velocidad del ventilador
- Válvula solenoide en la línea de líquido.
- Interruptor de flujo (equipado de serie)
- Certificación de la directiva 97/23 EEC (PED)
- Entrada digital para selección de verano / invierno
- Entrada digital para control remoto de encendido / apagado
- Apagado de compresores por temperatura exterior fuera de límites operativos
- Bandeja de drenaje
- Reloj incorporado

(1) Accesorio suministrado como kit

(2) El punto de ajuste doble permite el ajuste de dos temperaturas de operación diferentes, una para la operación de calefacción y la otra para la de enfriamiento. Si se requiere un punto de ajuste doble para ambas modalidades, será obligatorio proporcionar la válvula termostática electrónica.

Las temperaturas de consigna deben especificarse al realizar el pedido. El cambio del punto de ajuste puede realizarse mediante el teclado o la entrada digital, en ese caso debe especificarse en el pedido.

(5) Estándar para la versión DWS

(6) Este accesorio no es compatible con la gestión automática de ACS. Gestión de hasta 4 unidades en modo cascada. Router integrado.

(7) Necesita el accesorio "Gestión automática de agua sanitaria".

(8) Accesorio no compatible con "interfaz serial RS485"

(S) Estándar.

(-) No disponible.

## Tarifa de precios TECNA ORANGE DWS

UNIDAD BÁSICA	8	10	12	16	18	20	23	25	29	34	38	42
Tensión	Monofásica	Monofásica	Trifásica (monof. con suplemento)		Trifásica	Trifásica	Trifásica	Trifásica	Trifásica	Trifásica	Trifásica	Trifásica
kW Frío / Calor	6,1/6,8	7,5/9	9,8/11,3	13,3/15	14,3/16,6	16,7/19,4	19,2/22,3	20,7/23,9	24,5/27,7	29,4/32,4	32,3/36,9	38,5/40,8
EER	2,87	3,01	3,44	3,30	3,25	3,4	3,25	3,24	3,21	3,39	3,19	3,50
COP	4,01	4,20	4,45	4,32	4,24	4,5	4,45	4,36	4,20	4,33	4,51	4,35
Superficie vivienda m <sup>2</sup> (1)	60	75	100	120	140	150	190	200	250	300	340	380

(1) Condiciones: FRÍO agua 18/23 °C aire 35 °C. CALOR agua 35/30 °C aire 7°C

STOCK ENTREGA INMEDIATA EN: 10 DWS, 12 DWS, 16 DWS, 18 DWS y 20 DWS. RESTO DE MODELOS: 3/4 SEMANAS.

### Amplio rango de límites operativos

Garantiza el correcto funcionamiento de la unidad en condiciones más exigentes.

#### CALEFACCIÓN

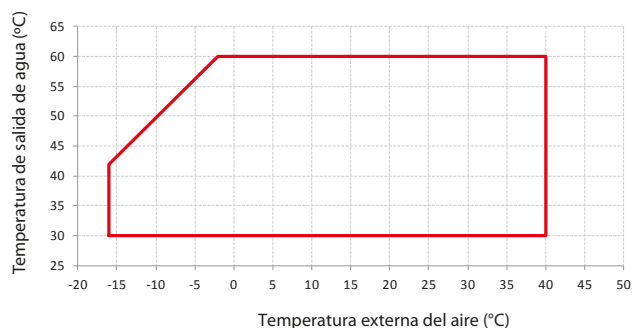

##### Información

- > Salto térmico entre entrada y salida entre 3° y 5°
- > Si el equipo trabaja fuera de su rango de funcionamiento, pueden aparecer alarmas causadas por funcionamiento incorrecto
- > La temperatura de entrada de agua no debe ser inferior a 25

#### ENFRIAMIENTO

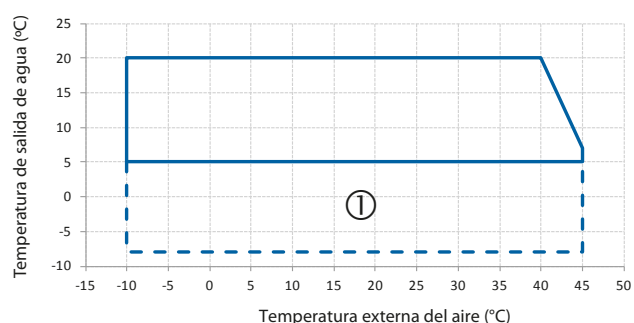

##### Información

- > Salto térmico entre entrada y salida entre 3° y 5°
- > Si el equipo trabaja fuera de su rango de funcionamiento, pueden aparecer alarmas causadas por funcionamiento incorrecto
- > En la zona ① es imprescindible añadir Glycol al agua
- > La temperatura de entrada de agua no debe ser inferior a 25

#### RECUPERACIÓN

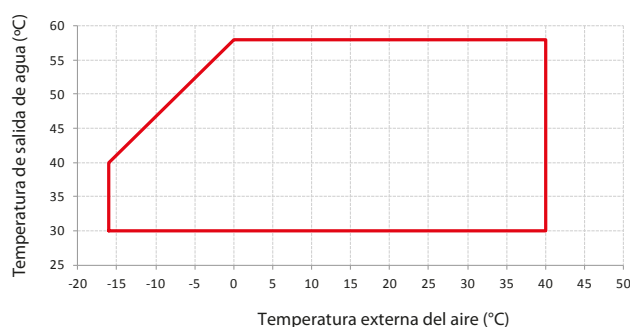

##### Información

- > Salto térmico entre entrada y salida entre 3° y 5°
- > Si el equipo trabaja fuera de su rango de funcionamiento, pueden aparecer alarmas causadas por funcionamiento incorrecto
- > La temperatura de entrada de agua no debe ser inferior a 25°

### 1.3. Solución aerotermia HRC 70°C para calefacción y ACS

Los equipos de aerotermia TECNA AUER HRC 70 destacan por utilizar REFRIGERANTE NATURAL R-290 y están pensados para aplicaciones residenciales, terciario e industrial con temperatura de salida de agua hasta 70°.

# TECNA **Auer** HRC<sup>70</sup>



Unidad PILOT  
interior vivienda



Unidad exterior

#### Características principales

- Novedosa gama de equipos basados en R-290, con GWP "0" y por tanto libre de tasas a los refrigerantes sintéticos. Perfectamente adaptados a reemplazos directos de caldera.
- Una extensa gama de potencias desde los 7 a los 140 kW, con una bajísima carga de refrigerante (ej. Equipo de 25 kW contiene 1,2 kg de refrigerante).
- El equipo está dividido entre la unidad exterior y unidad PILOT en el interior de la vivienda o local. La interconexión es hidráulica, por lo que no hay refrigerante circulando entre unidad exterior e interior, lo que facilita enormemente la instalación.

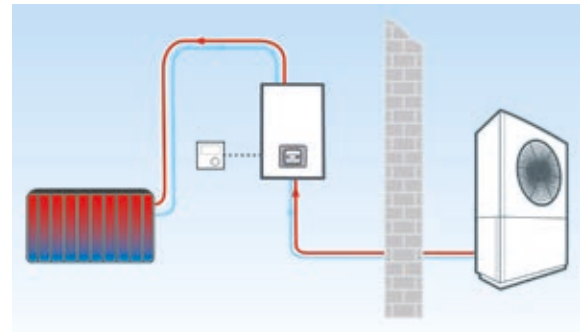

Unidad PILOT



Unidad Exterior

- La unidad exterior tiene capacidad de adaptarse a la carga variable del edificio, mediante dos compresores tipo scroll asimétricos, de diferente potencia, usando a discreción del control, el que más se adapte a las necesidades del momento.
- La unidad interior o PILOT, incorpora el control electrónico del equipo y junto a esto, realiza las funciones de "aguja hidráulica" o desconexión entre primario y secundario, alojando las bombas circuladoras para uno o dos circuitos interiores independientes.

Este novedoso sistema, asegura un perfecto equilibrado hidráulico y contribuye al ahorro energético del conjunto, pudiéndose además establecer dos zonas con temperatura diferenciadas.

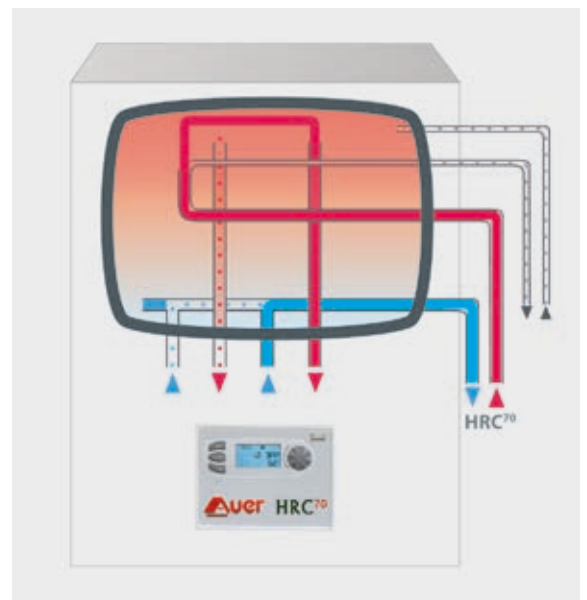

## Tarifa de precios AEROTERMIA TECNA AUER HRC 70

MODELO	Unidades	HRC 7	HRC 11	HRC 17	HRC 17	HRC 20	HRC 25	HRC 35
Código		6852100007	6852100011	6852100017	6852101017	6852100020	6852101025	6852151281
Potencia máxima	kW	7,2	10,3	16,7	16,7	19,6	24	35,2
Consumo (1)	kW	1,65	2,55	1,69	1,69	2,78	2,51	4,11
COP (1)	W/W	4,3	4,11	4,26	4,26	3,74	4,1	4,2
Alimentación eléctrica	V	230/50			400/50/III			
Máximo consumo	A	25	32	40	16	40	20	32
Sección de cable recomendada (2)	mm	3 x 4	3 x 4	3 x 10	5 x 4	3 x 10	5 x 6	5 x 6
Dimensiones (Alto x Ancho x Fondo)	mm	1300x700x400	1300x700x400	1660x1035x523	1660x1035x523	1660x1035x523	1660x1035x523	1815x1235x700
Peso en vacío	kg	120	120	245	245	252	265	350
Caudal de agua	l/h	1350	1500	1350	1350	1500	1850	2950
Conexiones hidráulicas	mm	26/34						33/42
MODULO HIDRO-ELÉCTRICO PILOT								
Alimentación eléctrica	V	230/50		400/50/III (configurable a 230/50)				
Capacidad de agua	l	By-pass		60				200
Dimensiones (Alto x Ancho x Fondo)	mm	520 x 320 x 280			740 x 630 x 530			260x510x223
Peso en vacío	kg	20		66				
Conexiones hidráulicas	mm	26/34						33/42
Resistencias eléctricas de apoyo	kW	Hasta 6 kW, configurables en monofásica o trifásica						
Precio € / Unidad	€	7.997 €	8.269 €	14.688 €	14.035 €	15.288 €	16.394 €	20.432 €

Para unidades de 35 a 140 kW en tandem, consultar

\* PLAZO DE ENTREGA ESTIMADO DE 4 SEMANAS

### Límites de funcionamiento

LÍMITES DE FUNCIONAMIENTO	Lado instalación Temperatura de salida de agua	Lado fuente Temperatura aire exterior °C DB
Calor	15 → 70	-20 → 40

OPCIONALES	Precio € / Unidad
Sonda de ambiente con display	137 €
Sonda interacumulador ACS	80 €
THORIX (dos temperaturas de agua)	1.168 €
Inter-acumulador ACS MAXI-3 300l	1.449 €
Inter-acumulador ACS MAXI-4 400l	1.796 €
Inter-acumulador ACS MAXI-5 500l	1.938 €
Segundo circuito calefacción o ACS	440 €
Válvula con filtro	134 €

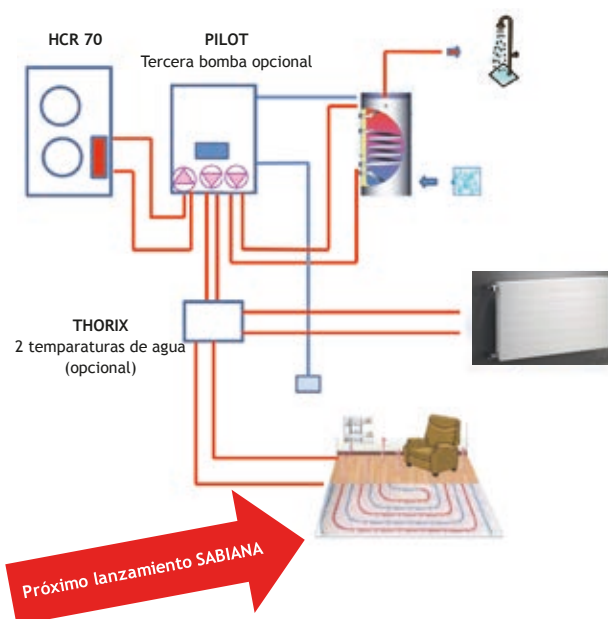



## 2. Calderas eléctricas

La caldera eléctrica mural **TECNA AIRELEC GIALIX** combina la regulación electrónica más efectiva con la calidad excepcional del cuerpo de calentamiento en fundición de acero al carbono (garantiza una temperatura del agua perfectamente regular y permite a esta caldera de ser muy compacta).

Esta caldera eléctrica está concebida para todo tipo de instalaciones (**calefacción central, apoyo a energías renovables ó bombas de calor y geotermia**) tanto en viviendas de nueva construcción como para rehabilitación.



### Características generales

- De 3 a 196 kw para uso doméstico, comercial e industrial.
- **Monofásicas hasta 18 Kw.**
- Para calefacción y ACS
- **Muy silenciosas y de bajo consumo** gracias a su **REGULACIÓN ELECTRÓNICA MODULANTE**
- Cuerpo de calentamiento en fundición de **acero al carbono.**
- **Dimensiones reducidas**, para las nuevas viviendas ecológicas, y para renovación de viejas calderas de alto consumo
- **La solución perfecta** de apoyo y ayuda a las **ENERGÍAS RENOVABLES**
- Instalación simple y económica.

### Ventajas

- No se necesita ni depósito ni tuberías de distribución del combustible
- No hay malos olores.
- No hay polución con gases nocivos como CO/CO<sub>2</sub>/NOx.
- No necesita chimenea ni extractores
- No necesita grandes trabajos para su instalación.

### Algunos ejemplos de instalación con caldera eléctrica

Complemento o apoyo de la instalación de captadores solares:

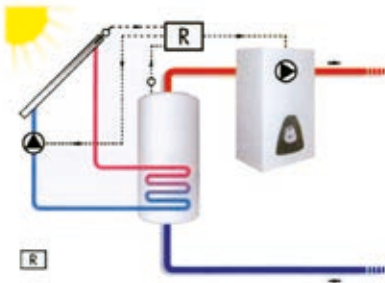

Instalación 1 circuito sólo calefacción:

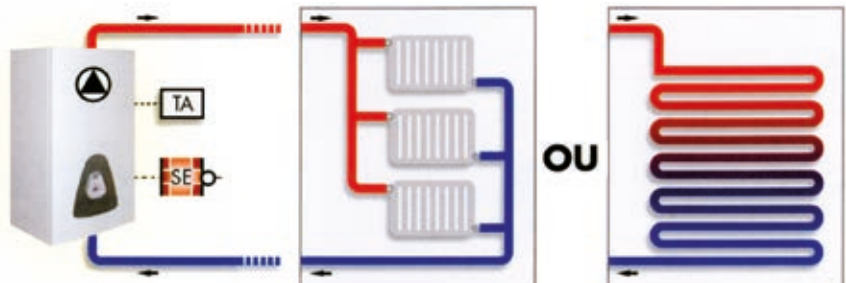

Complemento o relevo de una bomba de calor:

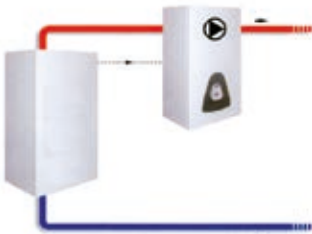

Instalación mixta: agua caliente sanitaria y 1 circuito de calefacción

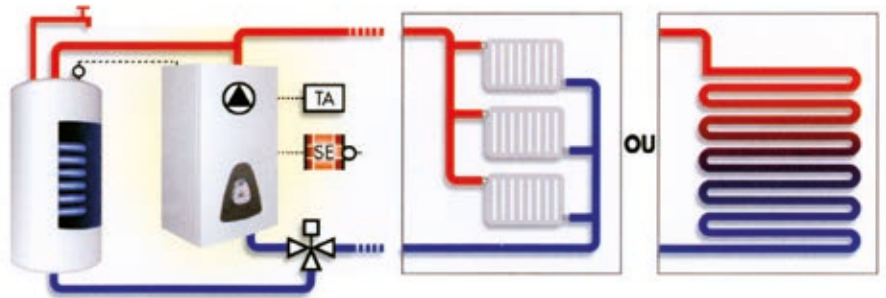

Como relevo de una caldera de leña:

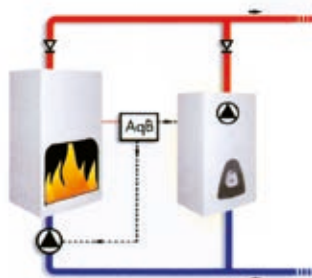

## Tarifa de precios Calderas Eléctricas TECNA AIRELEC GIALIX

Modelo	Tensión (V)	Potencia (KW)	Dimensiones mm	Código	Precio € /Unidad
<b>MODELO MT+ Cuerpo de la caldera de fundición. Con un circuito de ACS</b>					
<b>Gialix 6 MT+ 132634</b>	Mono 230V	2 - 6 Kw	340 x 500 x 280	580A132634	<b>1.495 €</b>
<b>Gialix 12 MT+ 132633</b>	Mono 230V	2 - 12 Kw	340 x 500 x 280	580A132633	<b>1.920 €</b>
<b>Gialix 12 MT+ 132638</b>	Trifá. 400V	2 - 12Kw	340 x 500 x 280	580A132638	<b>1.920 €</b>
<b>Gialix 16 MT+ 132619</b>	Trifá. 400V	2,7 - 16 Kw	340 x 500 x 280	580A132619	<b>2.100 €</b>
<b>Gialix 24 MA+ 132616</b>	Trifá. 400V	4 - 24 Kw	405 x 620 x 280	580A132616	<b>2.200 €</b>
<b>MODELO MA Cuerpo de la caldera de acero. Con un circuito de calefacción y un circuito de ACS</b>					
<b>Gialix 36 MA 131417</b>	Trifá. 400V	26 - 36 Kw	460 x 740 x 280	5800131417	<b>1.760 €</b>
<b>Gialix 48 MA 131418</b>	Trifá. 400V	32 -48 Kw	460 x 740 x 280	5800131418	<b>1.843 €</b>
<b>Gialix 72 MA 131419</b>	Trifá. 400V	48 - 72 Kw	460 x 740 x 280	5800131419	<b>2.083 €</b>
<b>Gialix 120 MA 131420</b>	Trifá. 400V	96 - 120 Kw	570 x 740 x 350	5800131420	<b>2.950 €</b>
<b>Gialix 196 MA 131423</b>	Trifá. 400V	140 - 196 Kw	630 x 740 x 400	5800131423	<b>4.980 €</b>

Para potencias mayores pueden instalarse 2 o más calderas en cascada.

Se suministran con vaso de expansión de 8 litros, bomba de circulación 3 vel., válvula de seguridad y manómetro.

Sonda exterior y sonda sanitaria suministradas en modelos MT+

Sonda exterior y sonda sanitaria no suministradas en modelos MA (opcional)

Todas las calderas se suministran conectadas a la potencia máxima y equipadas con un aquastato de seguridad a 110°C y un aquastato a 65°C.

**PLAZO DE ENTREGA ESTIMADO: 3 SEMANAS**

### Accesorios opcionales

Modelo	Producto	Código	Precio € /Unidad
TA	Termostato ambiente	5800710043	<b>42 €</b>
TH	Termostato programador	5800710044	<b>303 €</b>
TH	Termostato ambiente por radiofrecuencia	5800710172	<b>314 €</b>
Sonda ACS + sonda exterior	Sonda exterior para Gialix MA	580A691130	<b>190 €</b>
Thorix EVOLUTION	Módulo de gestión hidráulica para alimentar 2 circuitos de radiadores y/ó suelo radiante (circuito combinado 9 kW máx.)	5800411002	<b>1.150 €</b>
Válvula de 2 vías motorizada	Para control del 1 <sup>er</sup> circuito de radiadores	5800740022	<b>250 €</b>
SA Sonda Ambiente	Para Thorix EVOLUTION (preveer 1 sonda por circuito)	5800751009	<b>135 €</b>

Además de calefacción, la serie MA puede suministrar Agua Caliente Sanitaria (ACS), con la ayuda de un depósito acumulador con serpentín, o mejor todavía para más economía se aconseja producir el Agua Caliente Sanitaria por medio de un calentador termodinámico (bomba de calor por aerotermia).

**PLAZO DE ENTREGA ESTIMADO: 3 SEMANAS**

## 3. Fancoils

### MODELO CRC

Diseñada en 5 versiones diferentes, la amplia gama incluye unidades montadas en la pared y en el techo, expuestas u ocultas con opciones de ventilación tangencial o centrífugo, que ofrecen una de las gamas de fan coils más versátiles del mercado actual.

Más información en págs. 110-111 y 120-122

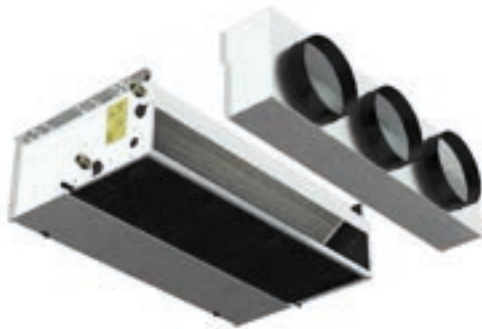

### MODELO CRSL

Fan coils de conductos de alta presión, con capacidad de variar continuamente el flujo de aire lo que proporciona una gran regulación y flexibilidad de control, al mismo tiempo que garantiza excelentes condiciones ambientales y un consumo eléctrico extremadamente bajo.

Perfecto para cumplir con todos los requisitos de aire acondicionado de entornos de trabajo como oficinas, tiendas, restaurantes y habitaciones de hotel con instalaciones canalizadas con una presión disponible de hasta 80 Pa.

Más información en págs. 112 y 123-124

### MODELO FLY

El diseño moderno y atractivo de la unidad de pared alta que permite su uso en cualquier entorno. Todos los modelos Fly tienen un consumo eléctrico muy bajo y niveles de sonido extremadamente bajos de acuerdo con la solicitud de los nuevos proyectos.

Más información en pág. 117



### MODELO CFR

Diseñados para satisfacer la necesidad frecuente, en entornos residenciales, de combinar las cualidades típicas de los radiadores, como la profundidad total reducida y el funcionamiento silencioso con la calidad típica de los fan coils para poder climatizar las habitaciones en todos periodos del año con temperaturas de salida de aire muy cómodas.

Más información en pág. 118

## 4. Convectores de agua a baja temperatura

### 4.1- Convectores de baja temperatura tipo C de Arbonia

Pequeños y compactos, los convectores tipo C de ARBONIA son ideales para habitaciones con amplios ventanales. Con su alta emisión de calor, forman un escudo invisible de protección y evitan que la corriente de aire frío se propague por la habitación.

Curvos, angulados una o varias veces, los convectores demuestran ser extremadamente flexibles en su adaptabilidad al entorno arquitectónico.

Con los accesorios apropiados, incluso se convierten en un asiento de banco o ventana.



#### Ventajas:

- Compacto y elegante confort de calefacción.
- Atractiva Rejilla Superior
- Versión opcional con válvula integrada
- Tiempo de calentamiento rápido
- Seguro y fácil de instalar de acuerdo con la normativa VDI 6036
- Incluye soluciones especiales para la adaptación individual a la arquitectura.

XX= Conexiones:

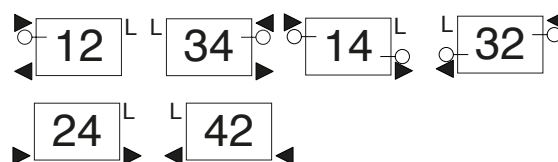

Versión	C142			C143			C144		
Altura (mm)	140			140			140		
Profundidad (mm)	72			133			194		
n	1,3000			1,2900			1,2900		
	Color Blanco			Color blanco			Color Blanco		
Longitud (mm)	W( $\Delta t=50^{\circ}\text{C}$ )	Precio (con rejilla)	Referencia	W( $\Delta t=50^{\circ}\text{C}$ )	Precio (con rejilla)	Referencia	W( $\Delta t=50^{\circ}\text{C}$ )	Precio (con rejilla)	Referencia
500	272	<b>303,94</b>	C142-05-XX-AB	439	<b>421,50</b>	C143-05-XX-AB	593	<b>535,81</b>	C144-05-XX-AB
600	326	<b>320,00</b>	C142-06-XX-AB	527	<b>453,26</b>	C143-06-XX-AB	711	<b>579,75</b>	C144-06-XX-AB
700	380	<b>336,67</b>	C142-07-XX-AB	615	<b>485,02</b>	C143-07-XX-AB	830	<b>623,69</b>	C144-07-XX-AB
800	434	<b>339,04</b>	C142-08-XX-AB	702	<b>516,78</b>	C143-08-XX-AB	948	<b>667,62</b>	C144-08-XX-AB
900	489	<b>369,40</b>	C142-09-XX-AB	790	<b>548,54</b>	C143-09-XX-AB	1067	<b>711,56</b>	C144-09-XX-AB
1000	543	<b>388,77</b>	C142-10-XX-AB	878	<b>580,30</b>	C143-10-XX-AB	1185	<b>755,50</b>	C144-10-XX-AB
1100	597	<b>402,14</b>	C142-11-XX-AB	966	<b>612,06</b>	C143-11-XX-AB	1304	<b>799,44</b>	C144-11-XX-AB
1200	652	<b>418,50</b>	C142-12-XX-AB	1054	<b>643,82</b>	C143-12-XX-AB	1422	<b>843,38</b>	C144-12-XX-AB
1300	706	<b>434,87</b>	C142-13-XX-AB	1141	<b>675,58</b>	C143-13-XX-AB	1541	<b>887,31</b>	C144-13-XX-AB
1400	760	<b>451,24</b>	C142-14-XX-AB	1229	<b>707,34</b>	C143-14-XX-AB	1659	<b>931,25</b>	C144-14-XX-AB
1500	815	<b>467,61</b>	C142-15-XX-AB	1317	<b>739,11</b>	C143-15-XX-AB	1778	<b>975,19</b>	C144-15-XX-AB
1600	869	<b>483,97</b>	C142-16-XX-AB	1405	<b>770,87</b>	C143-16-XX-AB	1896	<b>1.019,13</b>	C144-16-XX-AB
1700	923	<b>500,34</b>	C142-17-XX-AB	1493	<b>802,63</b>	C143-17-XX-AB	2015	<b>1.063,07</b>	C144-17-XX-AB
1800	977	<b>516,71</b>	C142-18-XX-AB	1580	<b>834,39</b>	C143-18-XX-AB	2133	<b>1.107,00</b>	C144-18-XX-AB
1900	1032	<b>533,07</b>	C142-19-XX-AB	1668	<b>866,15</b>	C143-19-XX-AB	2252	<b>1.150,94</b>	C144-19-XX-AB
2000	1086	<b>549,44</b>	C142-20-XX-AB	1756	<b>897,91</b>	C143-20-XX-AB	2370	<b>1.194,88</b>	C144-20-XX-AB
2200	1195	<b>582,17</b>	C142-22-XX-AB	1932	<b>961,43</b>	C143-22-XX-AB	2607	<b>1.282,76</b>	C144-22-XX-AB
2400	1303	<b>614,91</b>	C142-24-XX-AB	2104	<b>1.024,95</b>	C143-24-XX-AB	2844	<b>1.370,63</b>	C144-24-XX-AB
2600	1412	<b>647,64</b>	C142-26-XX-AB	2283	<b>1.088,49</b>	C143-26-XX-AB	3081	<b>1.458,51</b>	C144-26-XX-AB
2800	1520	<b>680,38</b>	C142-28-XX-AB	2458	<b>1.152,00</b>	C143-28-XX-AB	3318	<b>1.546,38</b>	C144-28-XX-AB
3000	1629	<b>713,11</b>	C142-30-XX-AB	2634	<b>1.215,52</b>	C143-30-XX-AB	3555	<b>1.634,26</b>	C144-30-XX-AB

#### Suministro:

Conexiones a 1/2"

Accesorios y soportes no incluidos

Plazo de suministro 25 días laborables

Para otros modelos, conexiones o colores consulte nuestro catálogo general de convectores

Suplemento color: 25%

**PLAZO DE ENTREGA: 25 DÍAS LABORABLES**

ACCESORIOS	Código	PVP
Pie regulable blanco H=120-220 para C142	ZB00300004	<b>21,56</b>
Pie regulable blanco H=120-220 para C143	ZB00300005	<b>21,56</b>
Pie regulable blanco H=120-220 para C144	ZB00300006	<b>21,56</b>
Soporte montaje (uno por pie)	ZB00410002	<b>10,7</b>
Embelledor suelo para soporte de pie	ZB00420001	<b>6,03</b>
Purgador 1/2"	ZT00090003	<b>3,5</b>

## 5- Radiadores y secatoallas

Tecna se incorpora al Grupo Arbonia en el año 2018, uno de los principales fabricantes europeos de radiadores con los mayores estándares de calidad del mercado. Sus marcas de referencia son Arbonia, Kermi y Vasco.

### Radiadores Arbonia

Tecna Arbonia presenta su gama de radiadores con un diseño clásico y atemporal, su gama Decotherm fabricados por tubos de acero rectangulares y su gama tubular fabricada con tubos de acero redondos. El radiador más indicado para rehabilitación de viviendas, hoteles, hospitales y edificios singulares.

### Paneles de Acero Kermi

Panel de Acero con tecnología patentada x2, máxima eficiencia incluso a baja temperatura con sus diferentes acabados Profile, Plan y Line. Son los radiadores ideales para utilizarlos con las nuevas tecnologías de generación de calor.

### Radiadores de Diseño Vasco

Diseño y Vanguardia son palabras que definen nuestra gama de radiadores Vasco. El radiador pasa a ser un elemento de decoración, un objeto para sentir, mirar y experimentar.



- Portes pagados para pedidos mínimos de 600 € netos para España y Portugal (para el pedido mínimo se tendrán en cuenta la suma del mix de productos radiadores + ventilación + fancoil + cortinas).
- Para otros modelos, medidas o colores, consulte el catálogo específico de cada marca.
- Los plazos de entrega que consten en nuestras aceptaciones de pedido, serán orientativos.

## 5.1. Radiadores acero plano Decotherm ARBONIA

Convence por su diseño de alta calidad y líneas limpias, así como por su alta eficiencia.

La tecnología de fabricación de vanguardia es sinónimo de calidad y estética optimizada.

Los radiadores **Decotherm Plus** están compuestos por tubos planos soldados de 77 x 10 mm de tamaño, con un espacio entre los tubos planos 3 mm. y con bordes redondeados con R min = 2 mm.

### Modelo THN con tubos planos horizontales

Alturas 160-1600 mm

Longitudes 500-3000 mm

### Modelo TVN con tubos planos verticales

Alturas 600-2400 mm

Longitudes 160-1600 mms

Disponibles radiadores con válvula integrada o con geometrías especiales.



### Características especiales:

- Tubos colectores y puntos de soldadura invisibles desde el frente.
- Bajo contenido de agua para un corto tiempo de reacción.
- Ideal para sistemas de calefacción a baja temperatura.
- Ajuste óptimo de la potencia por el amplio abanico de modelos.
- Amplia variedad de fijaciones conforme con VDI 6036 (Clase 3: idóneas para colegios y edificios públicos).
- Amplio catálogo de colores.
- Temperatura máxima de funcionamiento 110 °C.
- Presión máxima de trabajo:
- 4 bar / 400 kPa.
- 10 bar / 1000 kPa (versión de alta presión).
- Embalaje para un transporte seguro.



## Tarifa de precios radiadores DECOTHERM THN

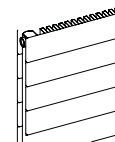
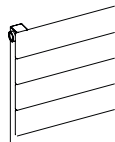

Modelo	THN10				THN11			
Altura (mm)	637				637			
Profundidad (mm)	53				60			
Longitud (mm)	Referencia	Precio € Sin Rejilla Superior	$\Delta T=50^{\circ}C$ W (75/65/20°C)	$\Delta T=40^{\circ}C$ W (65/55/20°C)	Referencia	Precio € Con Rejilla Superior (AB)	$\Delta T=50^{\circ}C$ W (75/65/20°C)	$\Delta T=40^{\circ}C$ W (65/55/20°C)
500	THN10640500-XY	235,96	352	266	THN11640500-XYAB	273,70	581	435
600	THN10640600-XY	245,81	423	319	THN11640600-XYAB	296,57	697	521
700	THN10640700-XY	256,32	493	372	THN11640700-XYAB	316,25	813	608
800	THN10640800-XY	267,27	564	426	THN11640800-XYAB	340,33	929	695
900	THN10640900-XY	278,22	634	479	THN11640900-XYAB	360,48	1046	783
1000	THN106401000-XY	300,82	705	532	THN116401000-XYAB	397,04	1162	869
1100	THN106401100-XY	311,76	775	585	THN116401100-XYAB	417,20	1278	956
1200	THN106401200-XY	322,72	846	639	THN116401200-XYAB	441,26	1394	1043
1300	THN106401300-XY	333,67	916	691	THN116401300-XYAB	461,42	1510	1130
1400	THN106401400-XY	344,62	987	745	THN116401400-XYAB	485,49	1627	1217
1500	THN106401500-XY	355,57	1057	798	THN116401500-XYAB	505,65	1743	1304
1600	THN106401600-XY	366,52	1128	852	THN116401600-XYAB	529,73	1859	1391
1700	THN106401700-XY	377,47	1198	904	THN116401700-XYAB	549,86	1975	1478
1800	THN106401800-XY	388,42	1269	958	THN116401800-XYAB	573,95	2091	1564
1900	THN106401900-XY	399,37	1339	1011	THN116401900-XYAB	594,09	2207	1651
2000	THN106402000-XY	410,32	1410	1064	THN116402000-XYAB	618,18	2324	1739

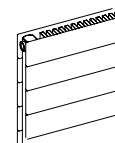
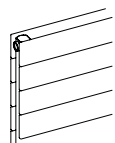

Modelo	THN90				THN91			
Altura (mm)	637				637			
Profundidad (mm)	61				61			
Longitud (mm)	Referencia	Precio € Sin Rejilla Superior	$\Delta T=50^{\circ}C$ W (75/65/20°C)	$\Delta T=40^{\circ}C$ W (65/55/20°C)	Referencia	Precio € Con Rejilla Superior (AB)	$\Delta T=50^{\circ}C$ W (75/65/20°C)	$\Delta T=40^{\circ}C$ W (65/55/20°C)
500	THN90640500-XY	332,03	523	394	THN91640500-XYAB	383,28	676	499
600	THN90640600-XY	347,98	627	473	THN91640600-XYAB	413,56	812	599
700	THN90640700-XY	364,57	732	552	THN91640700-XYAB	441,16	947	699
800	THN90640800-XY	381,62	836	630	THN91640800-XYAB	472,98	1082	798
900	THN90640900-XY	398,65	941	709	THN91640900-XYAB	501,09	1218	898
1000	THN906401000-XY	427,29	1046	789	THN916401000-XYAB	543,66	1353	998
1100	THN906401100-XY	444,34	1150	867	THN916401100-XYAB	572,12	1488	1098
1200	THN906401200-XY	461,37	1255	946	THN916401200-XYAB	603,74	1623	1197
1300	THN906401300-XY	478,42	1359	1024	THN916401300-XYAB	631,92	1759	1298
1400	THN906401400-XY	495,45	1464	1104	THN916401400-XYAB	663,89	1894	1397
1500	THN906401500-XY	512,49	1568	1182	THN916401500-XYAB	692,09	2029	1497
1600	THN906401600-XY	529,53	1673	1261	THN916401600-XYAB	723,77	2164	1596
1700	THN906401700-XY	546,57	1778	1340	THN916401700-XYAB	752,26	2300	1697
1800	THN906401800-XY	563,61	1882	1419	THN916401800-XYAB	785,47	2435	1796
1900	THN906401900-XY	580,66	1987	1498	THN916401900-XYAB	813,69	2570	1896
2000	THN906402000-XY	597,69	2091	1576	THN916402000-XYAB	845,69	2706	1996

X: Instalación Monotubo o Bitubo  
 2: instalación Bitubo  
 11: instalación Monotubo con diafragma D12 mm  
 Y: Tipo de Conexión

**Suministro.**  
 4 tomas laterales o inferiores de 1/2", según tipo de conexión elegida.  
 Soportes y accesorios no incluidos  
 Rejilla Superior (opcional)  
 Color standard blanco (RAL9016)  
 Plazo de suministro 25 días laborables

## Dimensiones técnicas

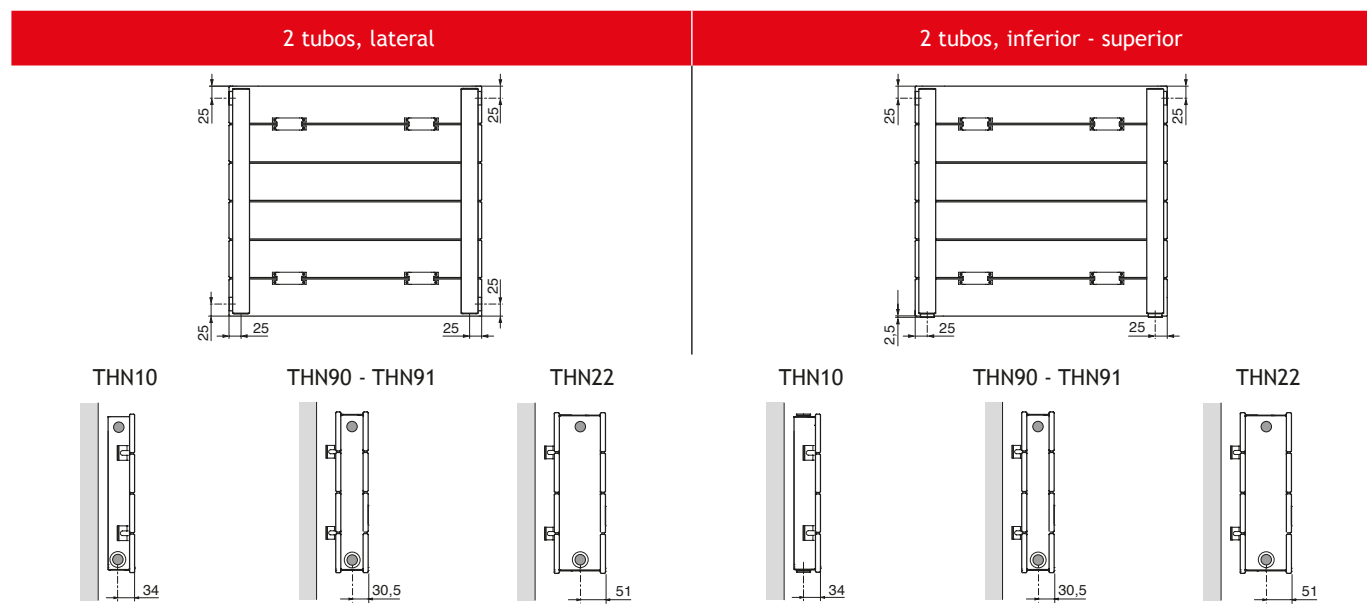

## Tarifa de precios radiadores DECOTHERM TVN

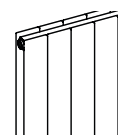
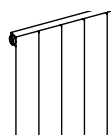

Modelo	TVN10				TVN90			
Altura (mm)	1800				1800			
Profundidad (mm)	53				61			
Longitud (mm)	Referencia	Precio €	$\Delta T=50^{\circ}\text{C W}$ (75/65/20°C)	$\Delta T=40^{\circ}\text{C W}$ (65/55/20°C)	Referencia	Precio €	$\Delta T=50^{\circ}\text{C W}$ (75/65/20°C)	$\Delta T=40^{\circ}\text{C W}$ (65/55/20°C)
160	TVN101800160-XY	215,19	371	277	TVN901800160-XY	256,10	533,00	394
240	TVN101800240-XY	254,66	535	399	TVN901800240-XY	314,79	743,00	549
320	TVN101800320-XY	294,13	695	518	TVN901800320-XY	373,49	952,00	704
400	TVN101800400-XY	299,84	850	634	TVN901800400-XY	416,16	1162,00	859
480	TVN101800480-XY	332,28	1003	748	TVN901800480-XY	471,53	1371,00	1013
560	TVN101800560-XY	364,73	1154	861	TVN901800560-XY	526,88	1580,00	1167
640	TVN101800640-XY	397,18	1302	971	TVN901800640-XY	58,26	1790,00	1321
720	TVN101800720-XY	429,62	1449	1081	TVN901800720-XY	637,60	1999,00	1475
800	TVN101800800-XY	462,08	1594	1189	TVN901800800-XY	692,96	2209,00	1629
880	TVN101800880-XY	570,32	1738	1297	TVN901800880-XY	784,34	2418,00	1782
960	TVN101800960-XY	609,77	1881	1404	TVN901800960-XY	843,02	2628,00	1936
1040	TVN1018001040-XY	649,22	2023	1510	TVN9018001040-XY	901,72	2837,00	2089
1120	TVN1018001120-XY	688,7	2163	1615	TVN9018001120-XY	960,41	3047,00	2243
1200	TVN1018001200-XY	728,15	2303	1719	TVN9018001200-XY	1019,11	3256,00	2396
1280	TVN1018001280-XY	767,59	2441	1823	TVN9018001280-XY	1077,80	3466,00	2549
1360	TVN1018001360-XY	807,66	2579	1929	TVN9018001360-XY	1136,49	3676,00	2704

X: Instalación Monotubo o Bitubo

2: instalación Bitubo

11: instalación Monotubo con diafragma D12 mm

Y: Tipo de Conexión

**Suministro.**

4 tomas laterales o inferiores de 1/2", según tipo de conexión elegida.

Soportes y accesorios no incluidos

Rejilla Superior (opcional)

Color standard blanco (RAL9016)

Plazo de suministro 25 días laborables



Descripción	Código	Precio €/Unidad
Kit de grifería para radiador compuesto de llave 1/2", detentor 1/2", cabezal termostático blanco, 2 enlaces de compresión para tubería de cobre de 15 mm y 2 enlaces de compresión para tubería de multicapa 16*2 mm	08KIT409T40G	48,40 €
Kit instalación compuesto de 4 soportes murales, 2 clips de seguridad, tapón ciego y purgador de 1/2". (Distancia a pared 34-49 mm.)	08ZM01250001	29,50 €

Dimensiones técnicas

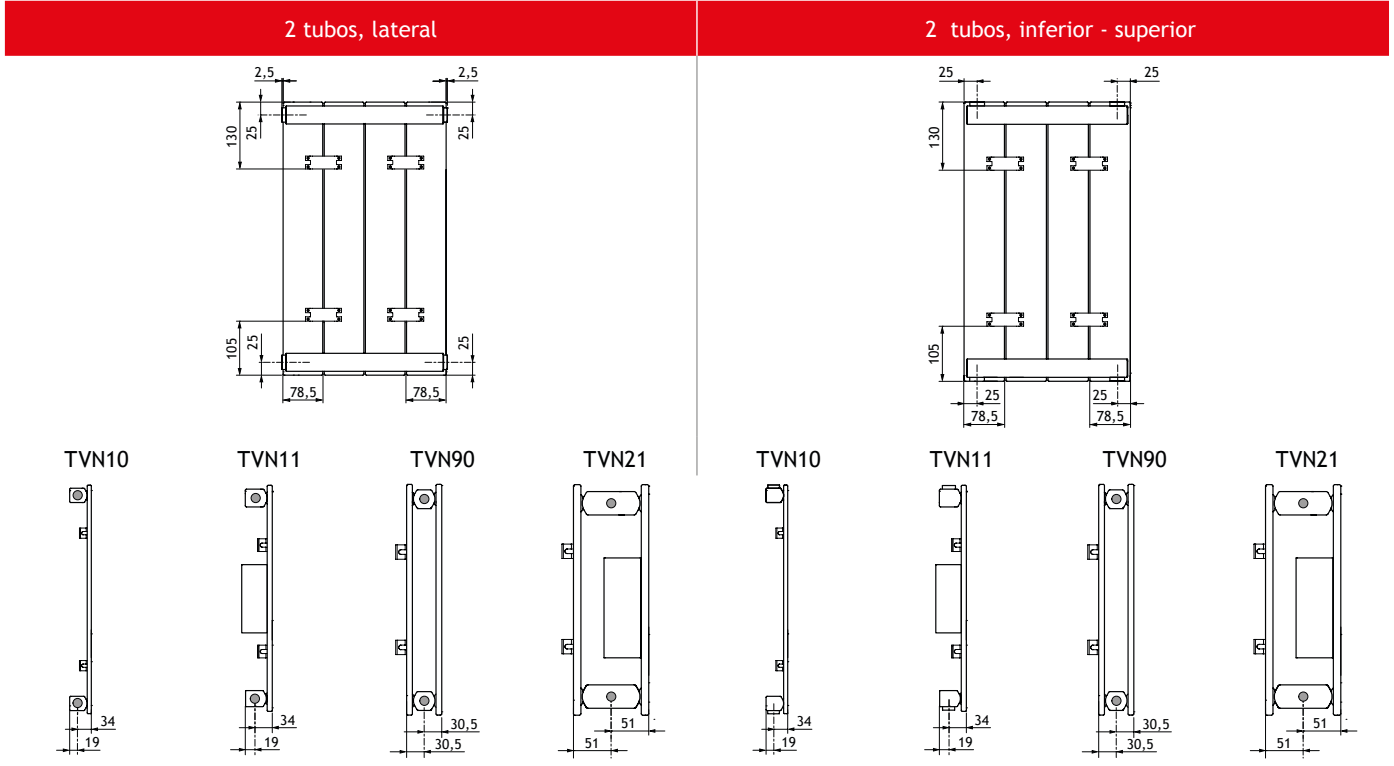

Tipos de conexión	Configuración código de pedido	Dimensiones coll.	Código de pedido		Suplemento por radiador [€]
			IMP.	RET.	
2 tubos, lateral		G 1/2 (ø)	12	12	-
2 tubos, inferior		G 1/2 (ø)	12	12	-

Nota: Consulte nuestro catálogo general de Decotherm si desea otros modelos, colores o tipos de conexión

## 5.2. Radiadores tubulares ARBONIA

Los radiadores tubulares Arbonia son la elección correcta, *“el radiador clásico con más clase”*. Estos productos de vanguardia, técnicamente preparados y estéticamente muy agradables ofrecen la comodidad deseada por el propietario del edificio exigente: mayor bienestar gracias a una distribución ideal de calor por radiación y convección, más posibilidades gracias a la diversidad de dimensiones disponibles, pero también más seguridad porque no tienen esquinas ni bordes afilados. Esta es una ventaja muy apreciada en las habitaciones y escuelas de los niños.

Los radiadores tubulares de Arbonia también son muy populares en hogares, edificios públicos, etc., por su gran facilidad de limpieza.

Los radiadores Tubulares Tecna-Arbonia son la solución ideal tanto para instalaciones nuevas como para rehabilitación de viviendas o reemplazo de radiadores antiguos.

- Distintas profundidades de 2 a 6 columnas de acero; estructura formada por elementos separados 45 mm.
- Alturas de 190 mm - 3000 mm
- Opción con válvula integrada o con geometrías especiales.
- Presión máxima de trabajo:
  - 2-6 columnas 10 bar / 1000 kPa
  - 2-6 columnas 16 bar / 1600 kPa (versión de alta presión)
- Amplia variedad de fijaciones conforme con VDI 6036 (Clase 3: idóneas para colegios y edificios públicos).
- Geometría perfecta controlada y optimizada por programas de digitalización 3D
- Embalaje para un transporte seguro.
- Amplio catálogo de colores

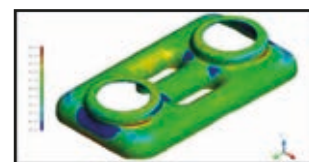

## Tarifa de precios radiadores tubulares ARBONIA

MODELO	ALTURA (mm)	Distancia entre ejes (mm)	Profundidad (mm)	Columnas	$\Delta T=50^{\circ}\text{C W}$ (75/65/20°C)	$\Delta T=40^{\circ}\text{C W}$ (65/55/20°C)	Precio € ELEMENTO
08RRN3057-X	570	500	105	3	58	43	14,88 €

X-ELEMENTOS:06,08,10,12,14,16,18,20,22,24,26,28.

Forma Suministro Radiador con 4 reducciones soldadas a 1/2"  
Soportes y accesorios no incluidos  
Valido para conexiones 12,34,14,32,24,42  
**STOCK PARA ENTREGA INMEDIATA**



MODELO	ALTURA (mm)	Distancia entre tomas (mm)	Profundidad (mm)	Columnas	$\Delta T=50^{\circ}\text{C W}$ (75/65/20°C)	$\Delta T=40^{\circ}\text{C W}$ (65/55/20°C)	Precio € ELEMENTO
08RRN3180-Y	1800	Long. +24	105	3	173	128	25,36 €

Y-ELEMENTOS:06,08,10,12,14.

Forma Suministro Radiador con 3 reducciones soldadas a 1/2" y tapón ciego soldado.  
Soportes y accesorios no incluidos.  
Valido para conexiones 24 y 42. (Diafragma soldado).  
**STOCK PARA ENTREGA INMEDIATA**



MODELO	ALTURA (mm)	Distancia entre tomas (mm)	Profundidad (mm)	Columnas	$\Delta T=50^{\circ}\text{C W}$ (75/65/20°C)	$\Delta T=40^{\circ}\text{C W}$ (65/55/20°C)	Precio € ELEMENTO
08RRN2200-Y	2000	Long. +24	65	2	144	107	21,46 €

Y-ELEMENTOS:06,08,10,12,14.

Forma Suministro Radiador con 3 reducciones soldadas a 1/2" y tapón ciego soldado.  
Soportes y accesorios no incluidos.  
Valido para conexiones 24 y 42. (Diafragma soldado).  
**STOCK PARA ENTREGA INMEDIATA**



Valido para estas conexiones con los accesorios y reducciones correspondientes

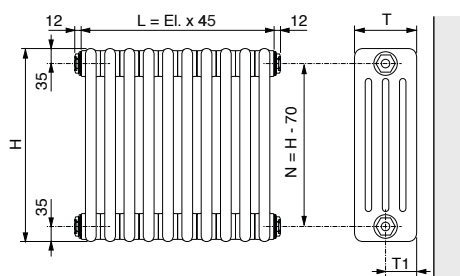
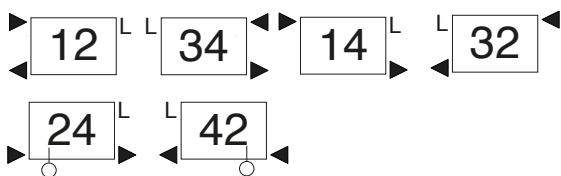

Dimensiones (mm)

Número de columnas	T (mm)	T1 (mm)
2 columnas	65	32,5
3 columnas	105	52,5
4 columnas	145	72,5
5 columnas	185	92,5
6 columnas	225	112,5

Accesorios	Descripción	Código	Precio € ELEMENTO
	Tapon ciego con junta tórica 1/2"	08ZT00690001	3,00 €
	Cobertura estética blanca para tapon 08ZT00690001	08ZK00490001	4,00 €
	Purgador 1/2" blanco	08ZT00090003	3,50 €
	Kit dos sportes con tornillos y tacos, acabado en blanco	08ZB02520001	21,50 €
	Distanciador blanco ajustable 25-60 mm	08ZB02800001	1,50 €
	Distanciador abrazadera blanco ajustable	ZB02570001	6,00 €
	kit instalación formado por dos soportes abrazadera para dos tubos en blanco, dos distanciadores blancos, purgador 1/2" y tapón 1/2".	08ZM01230001	42,00 €

Clase 1 y 2 según VDI3060 (viviendas)

Clase 3 según VDI3060 (ideal para lugares públicos)

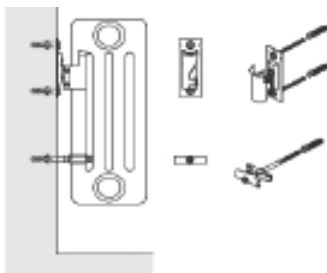
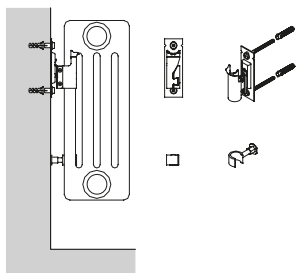

Descripción	Código	Precio €/Unidad
Kit de grifería para radiador compuesto de llave 1/2", detentor 1/2", cabezal termostático blanco, 2 enlaces de compresión para tubería de cobre de 15 mm y 2 enlaces de compresión para tubería de multicapa 16*2 mm	08KIT409T40G	48,40 €
Kit de grifería cromado para radiador compuesto de llave 1/2", detentor 1/2", cabezal termostático cromado, 2 enlaces de compresión para tubería de cobre de 15 mm y 2 enlaces de compresión para tubería de multicapa 16*2 mm	08KIT409K4C0	90,00 €

El plazo de suministro para otras medidas, modelos o colores es de 25 días. (Consultar nuestro catálogo general de radiadores tubulares)

### 5.3. Paneles de acero KERMI



Las líneas individuales y la calidad de fabricación de sus radiadores de diseño, hacen de la marca Kermi un referente en el sector, con más de 20 millones de paneles instalados en el mundo con inconfundible estilo y apariencia única, siempre acordes con las tendencias actuales de la arquitectura moderna de interiores.

Hasta el **11%** de ahorro energético

Hasta el **25%** de ahorro en el tiempo de respuesta

Hasta el **100%** más de cuota de radiación

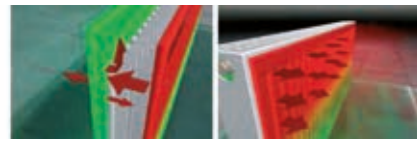
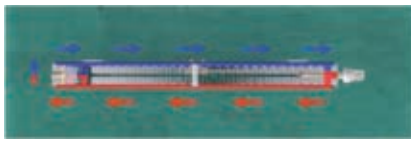

La tecnología Therm-x2 no sólo permite un ahorro de energía en la transmisión de calor, sino que es la respuesta más ideal para las exigencias del futuro de los sistemas de calefacción. La tecnología patentada x2 está especialmente diseñada para su uso con generadores de calor modernos, como las bombas de calor de bajo consumo, las calderas de condensación, o la energía solar térmica. Con una producción óptima de calor en la habitación y la comodidad incluso a bajas temperaturas, es perfectamente adecuada para cualquier tipo de uso.

#### Paneles Horizontales Profile, Plan y Line



Además de la tecnología x2 única e innovadora para la reducción del consumo de energía y mayor confort, nuestros paneles tienen todos los atributos para marcar tendencias de distribución de calor en términos de calidad y diseño, desde el revestido de alta calidad, hasta el brillante acabado del panel. Para las versiones V la válvula está totalmente integrada con los valores predeterminados de fábrica. Hay 3 diseños diferentes Profile, Plan y Line en sus diferentes versiones y tipos con longitudes de 400-3000 mm y alturas de 300-900 mm.

#### Paneles Verticales Profile, Plan y Line



Es la solución de ahorro de espacio con una integración armoniosa en el ambiente, con una suave sección frontal y un perfil de total distinción, con la singular e innovadora tecnología x2. Es versátil y universal para las necesidades de calefacción a medida. Disponible en 5 alturas (1600-2400 mm) y 6 longitudes diferentes (300-800 mm).



#### Por qué instalar paneles de acero Kermi:

- Diseño y eficiencia en un mismo radiador.
- Tecnología X2 patentada con ahorros energéticos de hasta un 11%.
- La mayor variedad de paneles de acero de tipo horizontal y vertical del Mercado.
- Opción de personalización con una amplia carta de colores.
- Amplia variedad de fijaciones conforme a VDI 6036 (Clase 3: idóneo para colegios y edificios públicos).
- Fabricación alemana con altos estándares de calidad.
- Stock permanente en algunos modelos.

\* Consulte nuestra tarifa completa de paneles de acero Kermi ([www.tecna.es](http://www.tecna.es))

Programa selección de radiadores: <https://portal.kermi.com/quickfinder/en>

El plazo de suministro para modelos diferentes de nuestro stock es de 25 días

## Tarifa de precios radiadores de chapa TECNA KERMI

## PROFILE-K

 x2				 x2					
Dos paneles con convector (tipo 12)				Dos paneles con dos convectores (tipo 22)					
Longitud (mm)	Altura (mm) 600		Distancia entre ejes (mm)	546	Longitud (mm)	Altura (mm) 600		Distancia entre ejes (mm)	546
	$\Delta T=50^{\circ}\text{C W}$ (75/65/20°C)	$\Delta T=40^{\circ}\text{C W}$ (65/55/20°C)	Referencia	Precio €		$\Delta T=50^{\circ}\text{C W}$ (75/65/20°C)	$\Delta T=40^{\circ}\text{C W}$ (65/55/20°C)	Referencia	Precio €
400	492	362	08FK0120604W02	93,24	400	666	499	08FK0220604W02	110,14
500	615	460	08FK0120605W02	107,01	500	833	624	08FK0220605W02	124,04
600	737	552	08FK0120606W02	120,77	600	1000	749	08FK0220606W02	137,94
700	860	644	08FK0120607W02	134,54	700	1166	874	08FK0220607W02	151,84
800	983	736	08FK0120608W02	148,31	800	1333	999	08FK0220608W02	165,75
900	1106	828	08FK0120609W02	162,07	900	1499	1123	08FK0220609W02	179,65
1000	1229	920	08FK0120610W02	175,84	1000	1666	1248	08FK0220610W02	193,55
1100	1352	1012	08FK0120611W02	189,61	1100	1833	1374	08FK0220611W02	207,45
1200	1475	1104	08FK0120612W02	203,37	1200	1999	1498	08FK0220612W02	221,35
1300	1598	1196	08FK0120613W02	217,14	1300	2166	1623	08FK0220613W02	235,26
1400	1721	1289	08FK0120614W02	230,91	1400	2332	1748	08FK0220614W02	249,16
1600	1966	1472	08FK0120616W02	258,44	1600	2666	1998	08FK0220616W02	276,96

Tª max.:110°C presión máx.:10 bares



## Suministro:

- Radiador con 4 tomas 1/2", con rejilla superior y embellecedores laterales
- Soportes pared de consola larga incluidos
- Un purgador y un tapon 1/2" incluidos
- Diafragma x2 incluido
- Acabado en blanco (RAL 9016)

STOCK PARA ENTREGA INMEDIATA

## PLAN-K

## LINE-K

 x2				 x2					
Dos paneles con convector (tipo 22)				Dos paneles con dos convectores (tipo 22)					
Longitud (mm)	Altura (mm) 605		Distancia entre ejes (mm)	546	Longitud (mm)	Altura (mm) 559		Distancia entre ejes (mm)	500
	$\Delta T=50^{\circ}\text{C W}$ (75/65/20°C)	$\Delta T=40^{\circ}\text{C W}$ (65/55/20°C)	Referencia	Precio €		$\Delta T=50^{\circ}\text{C W}$ (75/65/20°C)	$\Delta T=40^{\circ}\text{C W}$ (65/55/20°C)	Referencia	Precio €
405	627	467	08PK0220604W02	188,45	405	588	449	08PLK220550401N2K	249,75
505	782	583	08PK0220605W02	209,68	505	734	560	08PLK220550501N2K	274,03
605	937	698	08PK0220606W02	230,91	605	879	671	08PLK220550601N2K	298,30
705	1092	814	08PK0220607W02	252,15	705	1024	782	08PLK220550701N2K	322,58
805	1247	929	08PK0220608W02	273,38	805	1170	893	08PLK220550801N2K	246,85
905	1402	1045	08PK0220609W02	294,61	905	1315	1004	08PLK220550901N2K	371,13
1005	1557	1160	08PK0220610W02	315,84	1005	1460	1115	08PLK220551001N2K	395,40
1105	1712	1276	08PK0220611W02	337,07	1105	1606	1226	08PLK22055101N2K	419,68
1205	1867	1391	08PK0220612W02	358,31	1205	1751	1337	08PLK220551201N2K	443,95
1305	2021	1506	08PK0220613W02	379,54	1305	1896	1447	08PLK220551301N2K	468,23
1405	2176	1621	08PK0220614W02	400,77	1405	2041	1558	08PLK220551401N2K	492,50
1605	2486	1852	08PK0220616W02	443,23	1605	2332	1780	08PLK220551601N2K	541,05

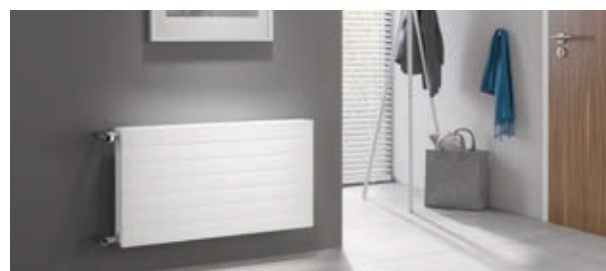
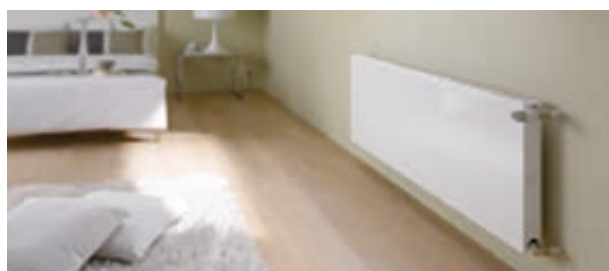

Accesorios	Referencia	Precio €
Diafragma para instalaciones monotubo	08ZT00820001	5,55 €
Tapón de 1/2" cromado con junta tórica	08ZT00080001	2,50 €
Lápiz para retoques blanco Kermi	08ZK00100001	9,93 €
Kit de grifería para radiador compuesto de llave 1/2", detentor 1/2", cabezal termostático blanco, 2 enlaces de compresión para tubería de cobre de 15 mm y 2 enlaces de compresión para tubería de multicapa 16*2 mm	08KIT409T40G	48,40 €
Kit de grifería cromado para radiador compuesto de llave 1/2", detentor 1/2", cabezal termostático cromado, 2 enlaces de compresión para tubería de cobre de 15 mm y 2 enlaces de compresión para tubería de multicapa 16*2 mm	08KIT409K4C0	90,00 €
Accesorio toallero L=450 mm acabado en blanco	08ZC00400001	29,00 €
Accesorio toallero L=600 mm acabado en blanco	08ZC00400002	31,00 €

Stock para entrega inmediata

SUPLEMENTO TRATAMIENTO ESPECIAL ANTICORROSIÓN 40%

Opciones de conexión con diafragma x2 (Tecnología de ahorro x2)

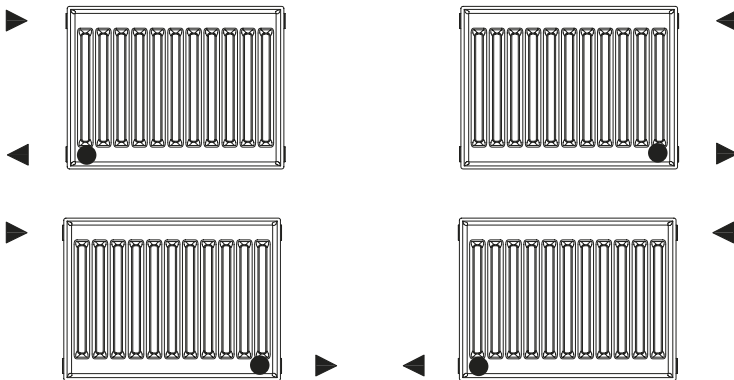

Medidas

Tipo	BL	X	Y (BL ≥ 1800)
10	400	100	BL/2 (para BL=2300 :BL/2-17)
10	500-1600	140	
11	400-3000	85	
12-22	400	100	
12-22	500-1600	140	
Diseño	A	B	C
Profile	BH-54	89	BH-153
Plan-Line	BH-59	94	BH-158

Opciones de conexión sin diafragma x2



Tipos de conexión prohibidos

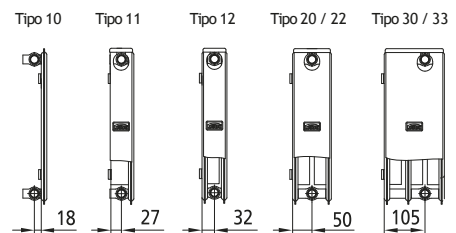
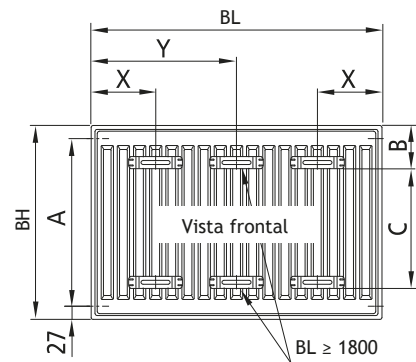
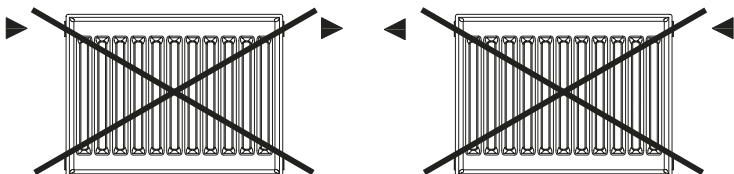

### VERTEO PROFILE

### VERTEO PLAN

Dos paneles con un convector (tipo 21)						Dos paneles con dos convectores (tipo 22)					
Longitud (mm)	Altura (mm)	$\Delta T=50^{\circ}\text{C W}$ (75/65/20°C)	$\Delta T=40^{\circ}\text{C W}$ (65/55/20°C)	Referencia	Precio €	Longitud (mm)	Altura (mm)	$\Delta T=50^{\circ}\text{C W}$ (75/65/20°C)	$\Delta T=40^{\circ}\text{C W}$ (65/55/20°C)	Referencia	Precio €
400	1600	1087	810	08FSN2116004011LX3K	306,85	400	1600	1018	757	08PSN211600401X3K	446,22
400	1800	1201	893	08FSN2118004011LX3K	333,12	400	1800	1117	829	08PSN211800401X3K	481,30
400	2000	1319	979	08FSN2120004011LX3K	359,06	400	2000	1209	897	08PSN212000401X3K	513,65
600	1600	1594	1187	08FSN2116006011LX3K	357,15	600	1600	1487	1106	08PSN211600601X3K	527,02
600	1800	1761	1309	08FSN2118006011LX3K	384,54	600	1800	1632	1212	08PSN211800601X3K	563,61
600	2000	1935	1437	08FSN2120006011LX3K	412,82	600	2000	1766	1310	08PSN212000601X3K	606,33

Tª max.:110°C presión máx.:10 bares

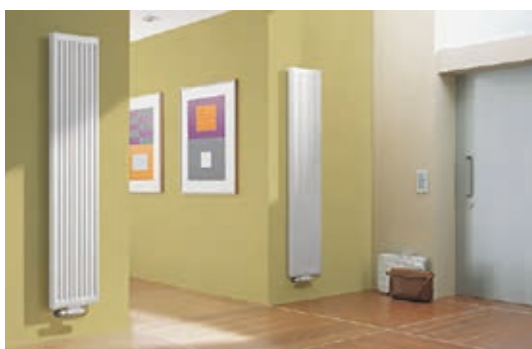

### VERTEO LINE

### Conexiones Permitidas (Tecnología X2 sin necesidad de diafragma)

Dos paneles con convector (tipo 21)					
Longitud (mm)	Altura (mm)	$\Delta T=50^{\circ}\text{C W}$ (75/65/20°C)	$\Delta T=40^{\circ}\text{C W}$ (65/55/20°C)	Referencia	Precio €
400	1600	1018	757	08PLS211600401X3K	468,53
400	1800	1117	829	08PLS211800401X3K	505,36
400	2000	1209	897	08PLS212000401X3K	539,33
600	1600	1487	1106	08PLS211600601X3K	553,37
600	1800	1632	1212	08PLS211800601X3K	591,79
600	2000	1766	1310	08PLS212000601X3K	606,64

Tª max.:110°C presión máx.:10 bares

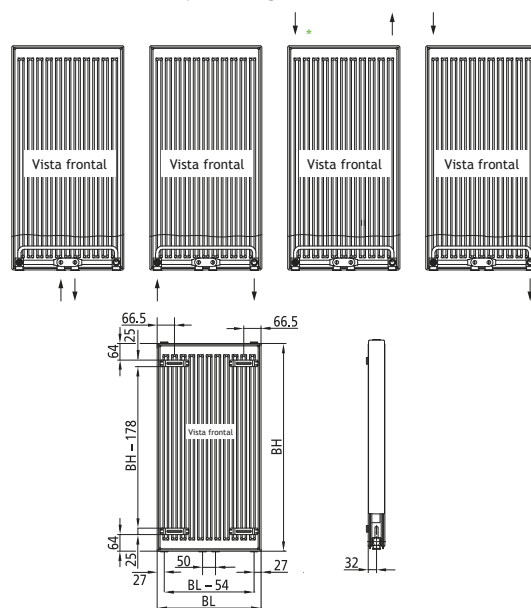

#### Suministro:

- Radiador con 4 tomas 1/2" en la parte inferior y dos tomas de 1/2" en la parte superior.
- Soportes cortos para pared incluidos (separación de la pared 30 mm)
- Un purgador y un tapón 1/2" incluidos
- Acabado en blanco (RAL 9016)

STOCK PARA ENTREGA INMEDIATA

Suministro:	Referencia	Precio €
Kit distribuidor válvula en ángulo con adaptador 1/2" x 3/4" (Distancia tomas 50 mm). Embellecedor en blanco	08ZV00410001	56,5 €
Kit distribuidor válvula recto con adaptador 1/2" x 3/4" (Distancia tomas 50 mm). Embellecedor en blanco	08ZV00400001	55,00 €
Cabezal Termostático blanco M30*1,5	08ZV00380003	33,00 €
Set de dos enlaces de compresión 3/4" para cobre de diámetro 15 mm	08ZT01390004	7,90 €
Set de dos enlaces de compresión 3/4" para multicapa de diámetro 16 mm	08ZT01630002	9,03 €
Accesorio toallero en Blanco (longitud 800 mm, puede ser cortado para longitudes más cortas)	08ZC00700001	29,00 €

SUPLEMENTO TRATAMIENTO ESPECIAL ANTICORROSIÓN 40%



# Determinación del radiador / factores de corrección

Factores de conversión en caso de temperaturas nominales diferentes para calentadores de bomba de calor conforme a DINEN442; n = 1,3; cálculo logarítmico.

**Determinación de la potencia térmica de un radiador para una temperatura del sistema individual ( $t_v/t_r/t_l$ ) a partir de una potencia térmica normalizada para  $\Delta T50$  (75/65/20).**

**Fórmula de conversión:**

$$\Phi_H = \frac{\Phi_S}{F}$$

$\Phi_H$  = potencia térmica para una temperatura del sistema individual

$\Phi_S$  = potencia térmica normalizada

F = factor de conversión

**Ejemplo:**

**Valores Conocidos:**

– temperatura del sistema

de calefacción  $t_v/t_r/t_l = 55/45/20$

**Valor requerido:**

– potencia térmica del radiador para  $t_v/t_r/t_l = 55/45/20$

**Solución:**

$$\Phi_H = \frac{1.960 \text{ watts}}{1,96} = 1.000 \text{ watts}$$

El radiador con una potencia térmica estándar de 1960 vatios entrega en funcionamiento para  $t_v/t_r/t_l = 55/45/20$  una potencia de 1000 vatios.

**Conversión de una carga de calentamiento nominal prescrita de una pieza con potencia térmica nominal ( $\Delta T50 - 75/65/20$ ) de un radiador para la selección del tamaño requerido del radiador.**

**Fórmula de conversión:**

$$\Phi_S = \Phi_{HL} * F$$

$\Phi_S$  = potencia térmica normalizada

$\Phi_{HL}$  = carga térmica normalizada

F = factor de conversión

**Ejemplo:**

**Valores conocidos:**

– carga térmica normalizada de la habitación 1.000 watts

– temperatura del sistema de calentamiento ( $t_v/t_r/t_l$ ) = 55/45/20

**Valor requerido:** potencia térmica normalizada del radiador ( $\Delta T50 - 75/65/20$ )

**Solución:**

$$\Phi_S = 1.000 \text{ watts} * 1,96 = 1.960 \text{ watts}$$

Para cubrir la carga térmica normalizada de 1000 vatios para  $t_v/t_r/t_l = 55/45/20$ , es apropiado seleccionar en la tabla de potencias térmicas normalizadas ( $\Delta T50 - 75/65/20$ ), un radiador con una potencia de 1960. En funcionamiento, el expide para  $t_v/t_r/t_l = 55/45/20$ , es 1000 vatios de potencia térmica necesarias.

$t_v$  = temperatura inicial [°C]

$t_r$  = temperatura de retorno [°C]

$t_l$  = temperatura del aire [°C]

Determinación conforme a NF EN 442

$t_v$ Temperatura de inicio °C	$t_r$ Temperatura de retorno °C	$t_l$ Temperatura del aire ambiente °C						
		10	12	15	18	20	22	24
110	90	0,47	0,48	0,50	0,53	0,54	0,56	0,58
	80	0,51	0,52	0,55	0,58	0,60	0,62	0,64
	70	0,56	0,58	0,61	0,64	0,67	0,69	0,72
	60	0,62	0,64	0,68	0,73	0,76	0,79	0,83
	50	0,70	0,73	0,78	0,84	0,89	0,94	0,99
105	40	0,82	0,86	0,94	1,02	1,09	1,17	1,26
	80	0,52	0,54	0,57	0,60	0,62	0,65	0,67
	70	0,58	0,60	0,63	0,67	0,69	0,72	0,76
	60	0,64	0,67	0,71	0,76	0,79	0,83	0,87
	50	0,73	0,76	0,82	0,88	0,93	0,98	1,04
100	40	0,85	0,90	0,98	1,07	1,14	1,23	1,33
	80	0,54	0,56	0,59	0,63	0,65	0,67	0,70
	70	0,60	0,62	0,66	0,70	0,72	0,76	0,79
	60	0,67	0,69	0,74	0,79	0,83	0,87	0,91
	55	0,71	0,74	0,79	0,85	0,89	0,94	0,99
95	50	0,76	0,79	0,85	0,92	0,97	1,03	1,09
	40	0,89	0,94	1,02	1,12	1,20	1,29	1,40
	70	0,62	0,65	0,68	0,73	0,76	0,79	0,83
	60	0,69	0,72	0,77	0,83	0,87	0,91	0,96
	55	0,74	0,77	0,83	0,89	0,93	0,99	1,04
90	50	0,79	0,83	0,89	0,96	1,02	1,08	1,15
	40	0,93	0,98	1,07	1,18	1,26	1,36	1,48
	80	0,59	0,61	0,64	0,68	0,71	0,74	0,77
	75	0,62	0,64	0,68	0,72	0,75	0,78	0,82
	70	0,65	0,67	0,72	0,76	0,80	0,83	0,87
85	65	0,68	0,71	0,76	0,81	0,85	0,89	0,93
	60	0,72	0,76	0,81	0,87	0,91	0,96	1,01
	55	0,77	0,81	0,87	0,93	0,98	1,04	1,10
	50	0,83	0,87	0,93	1,01	1,07	1,14	1,21
	75	0,64	0,67	0,71	0,75	0,79	0,82	0,86
80	70	0,68	0,70	0,75	0,80	0,84	0,88	0,92
	65	0,72	0,75	0,80	0,85	0,89	0,94	0,99
	60	0,76	0,79	0,85	0,91	0,96	1,01	1,07
	55	0,81	0,85	0,91	0,98	1,04	1,10	1,16
	50	0,87	0,91	0,98	1,07	1,13	1,21	1,29
75	70	0,71	0,74	0,79	0,84	0,88	0,93	0,97
	60	0,80	0,83	0,89	0,96	1,01	1,07	1,13
	50	0,91	0,96	1,04	1,13	1,20	1,28	1,37
	40	1,07	1,14	1,25	1,39	1,50	1,63	1,78
	65	0,79	0,82	0,88	0,95	1,00	1,05	1,12
70	60	0,84	0,88	0,94	1,02	1,08	1,14	1,21
	55	0,89	0,94	1,01	1,10	1,17	1,24	1,32
	50	0,96	1,01	1,10	1,20	1,28	1,37	1,47
	45	1,04	1,10	1,20	1,32	1,42	1,53	1,66
	60	0,88	0,93	1,00	1,08	1,15	1,22	1,30
65	55	0,94	0,99	1,08	1,17	1,25	1,33	1,42
	50	1,01	1,07	1,17	1,28	1,37	1,47	1,58
	45	1,10	1,16	1,28	1,42	1,52	1,65	1,79
	40	1,20	1,28	1,42	1,59	1,73	1,89	2,08
	55	1,00	1,05	1,15	1,26	1,34	1,43	1,54
60	50	1,08	1,14	1,25	1,37	1,47	1,59	1,71
	45	1,17	1,24	1,37	1,52	1,64	1,78	1,94
	40	1,28	1,37	1,52	1,71	1,87	2,05	2,27
	35	1,42	1,53	1,73	1,98	2,19	2,44	2,76
	55	1,07	1,13	1,23	1,36	1,45	1,56	1,68
55	50	1,15	1,22	1,34	1,48	1,60	1,73	1,87
	45	1,25	1,33	1,47	1,65	1,78	1,94	2,13
	40	1,37	1,47	1,64	1,86	2,03	2,24	2,50
	35	1,52	1,65	1,87	2,15	2,39	2,69	3,06
	30	1,73	1,89	2,19	2,59	2,96	3,44	4,13
50	50	1,23	1,31	1,45	1,62	1,75	1,90	2,07
	45	1,34	1,43	1,60	1,80	1,96	2,15	2,37
	40	1,47	1,59	1,78	2,03	2,24	2,48	2,78
	35	1,64	1,78	2,03	2,36	2,64	2,99	3,43
	30	1,87	2,05	2,39	2,86	3,29	3,86	4,67
45	45	1,45	1,56	1,75	1,98	2,17	2,40	2,67
	40	1,60	1,73	1,96	2,25	2,50	2,79	3,15
	35	1,78	1,94	2,24	2,63	2,96	3,38	3,92
	30	2,03	2,24	2,64	3,20	3,70	4,39	5,39
	40	1,75	1,90	2,17	2,53	2,83	3,19	3,66
40	35	1,96	2,15	2,50	2,96	3,37	3,89	4,58
	30	2,24	2,48	2,96	3,63	4,25	5,11	6,38
	35	2,17	2,40	2,83	3,41	3,93	4,62	5,54
	30	2,50	2,79	3,37	4,21	5,01	6,14	7,87

## 5.4. Radiadores de diseño VASCO

Tecna presenta su línea de diseño exclusivo de radiadores VASCO. Los radiadores VASCO son unas auténticas obras maestras técnicas que combinan altas prestaciones, ahorro energético y diseño minimalista. Los radiadores se reducen a la esencia, para adaptarse a cualquier espacio interior, razón por la cual los radiadores Vasco han obtenido varios premios del más alto nivel internacional.

El resultado es una colección de diseño exclusivo. Los radiadores de acero VASCO son obras de diseño aplicado, soluciones de calefacción añadidas visibles y tangibles para cualquier espacio de confort. La liberación de calor es óptima, incluso para los volúmenes más pequeños. Además, son rápidos y fáciles de instalar, gracias al desarrollo de accesorios y sistemas de fijación especialmente diseñados.

Los radiadores de Diseño VASCO son la solución ideal para que diseñadores de interiores y arquitectos impriman su carácter personal en sus obras, creando estancias con un carácter único.

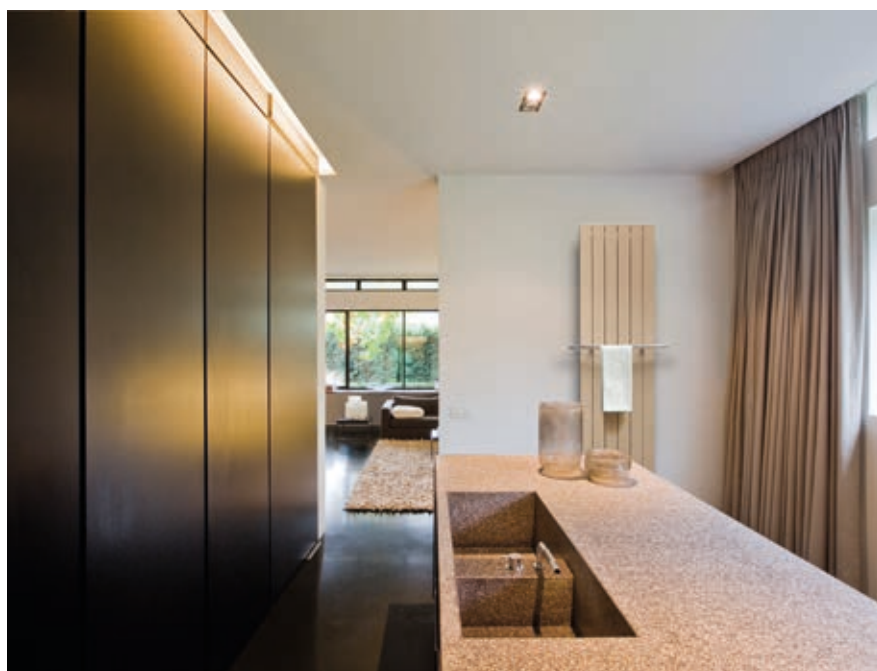

ARCHITECT  
@WORK



Para otras medidas, modelos o colores puede consultar nuestra tarifa general de radiadores Vasco en nuestra web [tecna.es](http://tecna.es)

## Tarifa de precios radiador BRYCE & BEAMS MONO

Vasco demostró que la calefacción se puede ver como una forma de arte, como se demuestra con nuestros radiadores BEAMS & BRYCE MONO. Nuestra empresa tiene una tradición de excelencia técnica, lo que nos permite desarrollar continuamente productos nuevos y emocionantes. Estos radiadores se caracterizan por sus secciones verticales de aluminio (150 mm de ancho) y son el diseño más minimalista jamás desarrollado por Vasco. El diseño oculta completamente el kit hidráulico, haciendo que la válvula sea invisible. Los radiadores BEAMS & BRYCE MONO se pueden instalar en uno o varios radiadores en el mismo color o en diferentes tonos. El modelo BEAM& BRYCE MONO permiten una gran flexibilidad y creatividad cuando se trata de decoración de interiores.



Bryce Mono Beams Mono

Conexión

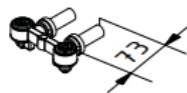
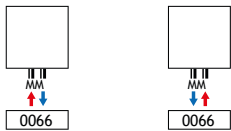

### BRYCE MONO

Altura (mm)	Longitud (mm)	Profundidad (mm)	Distancia Entre-ejes NA (mm)	$\Delta T=50^{\circ}\text{C W}$ (75/65/20°C)	$\Delta T=40^{\circ}\text{C W}$ (65/55/20°C)	REFERENCIA	PVP (COLOR S600 Blanco Textura fina)
1800	150	78	50	586	441	11209-10	567 €

### BEAMS MONO

1800	150	78	50	671	505	11258-09	567 €
------	-----	----	----	-----	-----	----------	-------

Accesorios		Código	Precio €/Unidad
	Enlace de Compresión 3/4" para Cobre D 15 mm	118225300000000	3 €
	Enlace de compresion 3/4" para PEX/ Multicapa de D 16x2 m	118225700000000	5 €
	Toallero Rectangular Blanco 286*110 mm	118370200000600	114 €
	Toallero Rectangular Negro 286*110 mm	118370200009005	114 €

#### Suministro:

Soportes de Pared incluidos  
 Purgador automático incluido  
 kit hidráulico conexión incluido a 3/4"  
 Plazo de entrega 15 días laborables  
 Suplemento Carta de Colores Vasco :15% (Plazo de entrega 30 días laborables)

## Tarifa de precios radiador BRYCE V75

Un radiador de aluminio con diseño que evoca constantemente nuevos tonos de luz y contrastes debido a la estructura fina e irregular del frente, y que contribuye a un ambiente agradable y natural en el espacio íntimo.

Un diseño minimalista para cualquier estancia o baño combinado con un práctico toallero.

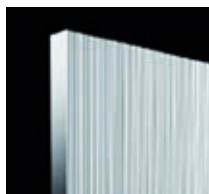
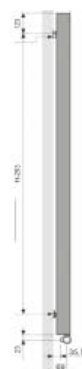

Conexión

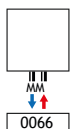

### BRYCE V75

Altura (mm)	Longitud (mm)	Profundidad (mm)	Distancia Entre-ejes NA (mm)	$\Delta T=50^{\circ}\text{C W}$ (75/65/20°C)	$\Delta T=40^{\circ}\text{C W}$ (65/55/20°C)	REFERENCIA	PVP (COLOR S600-Blanco Textura fina)
1800	450	78	50	1555	1158	11328-01	880 €
1800	525	78	50	1792	1323	11328-02	1.014 €
1800	600	78	50	2028	1493	11328-03	1.148 €
2000	600	78	50	2204	1641	11328-04	1.186 €

Accesorios		Código	Precio €/Unidad
	Válvula escuadra Blanca 1/2"	118210300009016	137 €
	Válvula escuadra Cromada 1/2"	118210300000099	152 €
	Enlace compresión 1/2" para tubo de cobre D15 mm	118220700000000	3 €
	Enlace de compresión 1/2" para PEX/ Multicapa de D 16x2 mm	118220400000000	5 €
	Toallero Rectangular Blanco 286*110 mm	118370200000600	114 €
	Toallero Rectangular Negro 286*110 mm	118370200009005	114 €

#### Suministro:

Soportes de Pared incluidos  
 Purgador automático incluido  
 Conexión 1/2"  
**PLAZO DE ENTREGA 15 DÍAS LABORABLES**  
 Suplemento Carta de Colores Vasco :15% (Plazo entrega 30 días laborables)

## Tarifa de precios radiador NIVA VERTICAL N1L1

Radiador de Acero con un diseño limpio y lados rectos, aportando un toque minimalista que marca la diferencia.  
Un radiador de baño ideal en combinación con toalleros funcionales o para cualquier estancia

### NIVA VERTICAL N1L1



Altura (mm)	Longitud (mm)	Profundidad (mm)	Distancia Entre-ejes R (mm)	$\Delta T=50^{\circ}\text{C W}$ (75/65/20°C)	$\Delta T=40^{\circ}\text{C W}$ (65/55/20°C)	REFERENCIA	PVP (COLOR S600-Blanco Textura fina)
1220	420	80	50 / L-220	1097	818	11191-02	359 €
1820	420	80	50 / L-220	934	697	11191-03	417 € / 480 € *
2020	420	80	50 / L-220	1023	763	11191-06	441 €
1220	520	80	50 / L-220	815	608	11191-21	405 €
1820	520	80	50 / L-220	1128	841	11191-16	470 € / 541 € *
2020	520	80	50 / L-220	1257	938	11191-22	497 €
1220	620	80	50 / L-220	985	735	11191-07	420 €
1820	620	80	50 / L-220	1322	986	11191-17	489 € / 562 € *
2020	620	80	51 / L-220	1490	1112	11191-20	519 €
1820	720	80	50 / L-220	1515	1130	11191-08	508 €
2020	720	80	50 / L-220	1724	1286	11191-09	541 €

\* Precios de los mismos modelos en color Anthacite January M301

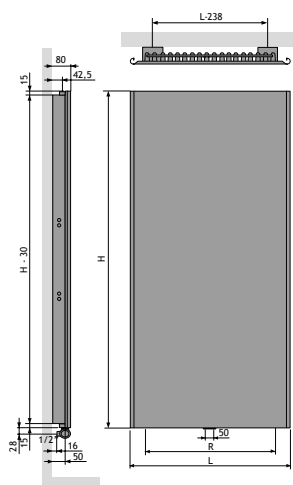

	Accesorios	Código	Precio / Unidad
	Válvula escuadra Blanca 1/2"	118210300009016	137 €
	Válvula escuadra Cromada 1/2"	118210300000099	152 €
	Enlace compresión 1/2" para tubo de cobre D15 mm	118220700000000	3 €
	Enlace de compresión 1/2" para PEX/ Multicapa de D 16x2 mm	118220400000000	5 €
	Toallero Rectangular Blanco 286*110 mm	118370200000600	114 €
	Toallero Rectangular Negro 286*110 mm	1183702000009005	114 €

### Conexiones

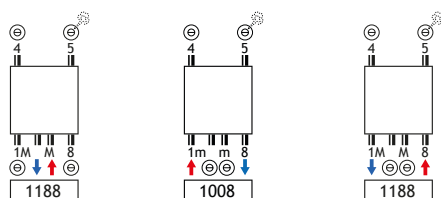

### Suministro:

Soportes de Pared incluidos  
Purgador automático incluido  
Conexión 1/2"

**PLAZO DE ENTREGA 15 DÍAS LABORABLES**

Suplemento Carta de Colores Vasco :15% (Plazo de entrega 30 días laborables)

## Tarifa de precios radiador CARRE CPVN PLUS VERTICAL

Un icono en el mundo de los radiadores de diseño. Vasco desarrolló un tipo de tubo completamente nuevo, especialmente para este radiador con esquinas afiladas para un diseño austero y con una eficiencia térmica óptima con un espacio libre mínimo. El aspecto plano crea una sensación de calma, realzada por el colector oculto y bellamente integrado. Un radiador de diseño muy elogiado para el cual, Vasco, como siempre, también desarrolló los accesorios apropiados.



### CARRE CPVN - PLUS VERTICAL

Altura (mm)	Longitud (mm)	Profundidad (mm)	Distancia Entre-ejes NA (mm)	$\Delta T=50^{\circ}\text{C W}$ (75/65/20°C)	$\Delta T=40^{\circ}\text{C W}$ (65/55/20°C)	REFERENCIA	PVP (COLOR S600-Blanco Textura fina)
1800	295	96	50 / 240	1097	824	11210-02*	462 € *
1800	355	96	50 / 300	1293	971	11210-16	483 €
1800	415	96	50 / 360	1485	1115	11210-04*	649 € *
2000	415	96	50 / 360	815	612	11210-05	605 €
1800	535	96	50 / 480	1128	847	11210-07	725 €
2000	535	96	50 / 480	1257	944	11210-09	779 €
1800	595	96	50 / 540	985	740	11210-11	805 €
2000	595	96	50 / 540	1322	993	11210-12	865 €

\* Precios de los modelos en color Anthracite January M301



### Conexiones

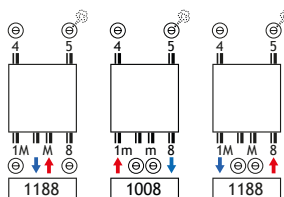

	Accesorios	Código	Precio €/Unidad
	Válvula escuadra Blanca 1/2"	118210300009016	137 €
	Válvula escuadra Cromada 1/2"	118210300000099	152 €
	Enlace compresión 1/2" para tubo de cobre D15 mm	118220700000000	3 €
	Enlace de compresión 1/2" para PEX/ Multicapa de D 16x2 mm	118220400000000	5 €
	Percha cuadrada acabado cromado	118350000000099	47 €

### Suministro:

Soportes de Pared incluidos  
Purgador automático incluido  
Conexión 1/2"

**PLAZO DE ENTREGA 15 DÍAS LABORABLES**

Suplemento Carta de Colores Vasco :15% (Plazo entrega 30 días laborables)

## Tarifa de precios radiador ONI O-P / O-NP

El nuevo VASCO ONI extiende los límites del diseño del radiador de aluminio. La placa frontal de aluminio ultradelgada que puede ser plana (O-NP) o con orificios para colgar toallas (O-P). No solo es hermoso a la vista, sino que también es extremadamente eficiente y ahorra energía. Ideal en combinación con sistemas de baja temperatura.



Oni O-P

### ONI O-P

Altura (mm)	Longitud (mm)	Profundidad (mm)	Distancia Entre-ejes NA (mm)	$\Delta T=50^{\circ}\text{C W}$ (75/65/20°C)	$\Delta T=40^{\circ}\text{C W}$ (65/55/20°C)	REFERENCIA	PVP (COLOR S600-Blanco Textura fina)
1400	500	8	50	573	307	11311-01	811 €
1800	500	8	50	795	420	11311-02	915 €
2000	800	8	50	815	430	11311-03	967 €

### Oni O-NP

Altura (mm)	Longitud (mm)	Profundidad (mm)	Distancia Entre-ejes NA (mm)	$\Delta T=50^{\circ}\text{C W}$ (75/65/20°C)	$\Delta T=40^{\circ}\text{C W}$ (65/55/20°C)	REFERENCIA	PVP (COLOR S600-Blanco Textura fina)
1400	500	8	50	573	307	11312-01	749 €
1800	500	8	50	795	420	11312-02	853 €
2000	800	8	50	815	430	11312-03	905 €



Oni O-NP

### Conexiones

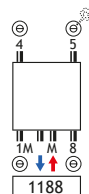

	Accesorios	Código	Precio €/Unidad
	Válvula escuadra Blanca 1/2"	118210300009016	137 €
	Válvula escuadra Cromada 1/2"	118210300000099	152 €
	Enlace compresión 1/2" para tubo de cobre D15 mm	118220700000000	3 €
	Enlace de compresión 1/2" para PEX/ Multicapa de D 16x2 mm	118220400000000	5 €

### Suministro:

Soportes de Pared incluidos  
Purgador automático incluido  
Conexión 1/2"

### PLAZO DE ENTREGA 15 DÍAS LABORABLES

Suplemento Carta de Colores Vasco :15% (Plazo entrega 30 días laborables)

## ARCHE VERTICAL W

Radiador con un diseño único, formado por tubos rectangulares de 45x20 mm unidos por soldaduras invisibles



### ONI O-P

Altura (mm)	Longitud (mm)	Profundidad (mm)	Distancia Entre-ejes NA (mm)	$\Delta T=50^{\circ}\text{C W}$ (75/65/20°C)	$\Delta T=40^{\circ}\text{C W}$ (65/55/20°C)	REFERENCIA	PVP (COLOR S600-Blanco Textura fina)
1800	470	45	50/370	1050	560	11117-03	379 €

### Conexiones

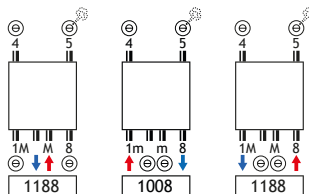

### Suministro:

Soportes de Pared incluidos  
Purgador automático incluido  
Conexión 1/2"

### PLAZO DE ENTREGA 15 DÍAS LABORABLES

Suplemento Carta de Colores Vasco :15% (Plazo entrega 30 días laborables)

## Tarifa de precios radiador ZANA VERTICAL ZV

El ZANA combina una capacidad sin igual con un contorno atemporal. Un clásico que continúa seduciendo con su poder, su clase y su comodidad. Compuesto por tubos de acero verticales/rectangulares de 45 x 20 mm y dos colectores horizontales/redondos de D 35 mm



### ZV-1



ZV-1

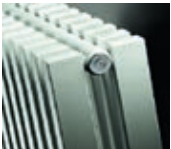

ZV-2

Altura (mm)	Longitud (mm)	Profundidad (mm)	Distancia Entre-ejes NA (mm)	$\Delta T=50^{\circ}\text{C W}$ (75/65/20°C)	$\Delta T=40^{\circ}\text{C W}$ (65/55/20°C)	REFERENCIA	PVP (COLOR S600-Blanco Textura fina)
1800	384	54	50/320	1074	567	11254-03	451 €
1800	464	54	50/400	1289	681	11254-12	529 €
1800	464	54	50/400	1425	752	11254-01	571 €
2000	544	54	50/480	1505	794	11254-07	605 €
1800	544	54	50/480	1663	878	11254-08	654 €
2000	624	54	50/560	1719	908	11254-09	684 €
1800	624	54	50/560	1900	1003	11254-02	740 €

### ZV-2

Altura (mm)	Longitud (mm)	Profundidad (mm)	Distancia Entre-ejes NA (mm)	$\Delta T=50^{\circ}\text{C W}$ (75/65/20°C)	$\Delta T=40^{\circ}\text{C W}$ (65/55/20°C)	REFERENCIA	PVP (COLOR S600-Blanco Textura fina)
2000	544	206	50/480	2651	1400	11255-02	1.114 €
2000	704	206	50/480	3409	1800	11255-01	1.401 €

#### Conexiones

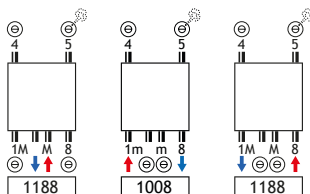

#### Suministro:

- Soportes de Pared incluidos
- Purgador automático incluido
- Conexión 1/2"

#### PLAZO DE ENTREGA 10 DÍAS LABORABLES

Suplemento Carta de Colores Vasco :15% (Plazo entrega 30 días laborables)

## 5.5. Radiadores secatoallas de baño

Tecna presenta su gama de radiadores secatoallas para baños. Hoy en día, el calor óptimo en los espacios de vida y de trabajo se encuentra en el núcleo de lo que hacemos. Diseñamos seguridad y un ambiente relajado durante todo el año a través de soluciones específicas para el calor y la comodidad máxima del medio ambiente en edificios nuevos y renovados.

Con las soluciones altamente innovadoras, los radiadores secatoallas marca Arbonia, Vasco y Kermi proporcionan un confort saludable, aire fresco y limpio y una garantía de bienestar en el hogar.





## Tarifa de precios radiador secatoallas BAGNOTHERM BT

Secatoallas con un diseño moderno formado por tubos de acero de D25 mm con bordes redondeados  
Disponibles en gama de colores Arbonia.  
Tomas laterales a 1/2".



Referencia	Altura (mm)	Longitud (mm)	Profundidad (mm)	Distancia Entre-ejes NA(mm)	ΔT=50°C W (75/65/20°C)	ΔT=40°C W (65/55/20°C)	Precio € Blanco
BTN100750502XXA	726	500	50	435	385	292	215 €
BTN100750602XXA	726	600	50	535	471	358	225 €
BTN101150502XXA	1144	500	50	435	588	444	280 €
BTN101150602XXA	1144	600	50	535	718	548	290 €
BTN101500502XXA	1486	500	50	435	752	565	340 €
BTN101500602MXA	1486	600	50	535	830	626	355 €
BTN101800502XXA	1790	500	50	435	926	700	385 €
BTN101800602XXA	1790	600	50	535	1100	836	400 €

### Suministro:

Soportes de Pared incluidos  
Purgador incluido  
Conexiones a 1/2"  
Suplemento color 25% (Carta de colores Arbonia)  
**PLAZO DE ENTREGA 25 DÍAS LABORABLES**

## Tarifa de precios radiador secatoallas CHALEO B20



Radiador secatoallas convencional con tubos rectos acabados en blanco (Ral 9016) de diámetro 20 mm.



Referencia	Altura (mm)	Longitud (mm)	Profundidad (mm)	Distancia Entre-ejes NA (mm)	ΔT=50°C W (75/65/20°C)	ΔT=40°C W (65/55/20°C)	Precio €
08LS0100800602XXK	764	590	32	550	405	309	120 €
08LS0101200602XXK	1174	590	32	550	603	457	150 €
08LS0101500602XXK	1502	590	32	550	778	588	170 €
08LS0101200502XXK	1174	490	32	450	514	389	140 €

### Suministro:

Soportes de Pared incluidos  
Purgador incluido  
**STOCK ENTREGA INMEDIATA**  
Tomas laterales inferiores de 1/2"  
Posibilidad de funcionamiento mixto eléctrico (consultar nuestra catálogo de toalleros)  
**SUPLEMENTO TRATAMIENTO ESPECIAL ANTICORROSIÓN 40%**  
**PLAZO DE ENTREGA 25 DÍAS LABORABLES**

Descripción	Código	Precio €/Unidad
Kit de grifería para radiador compuesto de llave 1/2", detentor 1/2", cabezal termostático blanco, 2 enlaces de compresión para tubería de cobre de 15 mm y 2 enlaces de compresión para tubería de multicapa 16*2 mm	08KIT409T40G	48,40 €

## Tarifa de precios radiador secatoallas GENEQ QUADRIS

GENEQ quadris convence por su forma y relación precio / rendimiento. Con sus tubos transversales planos y los espacios ingeniosamente diseñados para colgar toallas de mano, rápidamente gana un lugar especial en el corazón de cada baño. Máxima flexibilidad durante instalación con su conexión central o lateral según sea necesario.



Referencia	Altura (mm)	Longitud (mm)	Profundidad (mm)	Distancia Entre-ejes NA(mm)	$\Delta T=50^{\circ}\text{C W}$ (75/65/20°C)	$\Delta T=40^{\circ}\text{C W}$ (65/55/20°C)	Precio € Blanco
GQN1M0800602XXK	814	447	32	50/404	343	260	240 €
GQN1M0800452XXK	814	596	32	50/553	447	339	260 €
GQN1M1200452XXK	1174	447	32	50/404	487	369	280 €
GQN1M1200602XXK	1174	596	32	50/553	636	482	300 €
GQN1M1500452XXK	1494	447	32	50/404	617	516	310 €
GQN1M1500602XXK	1484	596	32	50/553	805	610	340 €
GQN1M1800452XXK	1774	447	32	50/404	732	554	388 €
GQN1M1800602XXK	1774	596	32	50/553	956	724	434 €

### Accesorios

	Descripción	Código	Precio €/Unidad
	kit hidráulico de conexión escuadra D50 mm con válvula y embellecedor en Blanco (Cabezal Termostático no incluido)	ZV01190001	65,00 €
	Cabezal Termostático Blanco M30*1,5	ZV00380003	25,20 €
	Set de dos enlaces de compresion 3/4" para cobre de diametro 15mm	08ZT01390004	7,90 €
	Set de dos enlaces de compresion 3/4" para multicapa de diametro 16 mm	08ZT01630002	9,03 €
	Percha Cromada	ZC01030002	85,00 €

#### Suministro:

Soportes de Pared incluidos

Purgador incluido

Conexiones a 1/2"

Suplemento color 25% (Carta de colores Arbonia)

**PLAZO DE ENTREGA 25 DÍAS LABORABLES**

## Tarifa de precios radiador secatoallas DIVEO

El diseño elegante del secatoallas DIVEO introduce la comodidad de calefacción en cada baño de la manera más elegante. La característica división de 4 bloques de los tubos de calefacción horizontales que se abren en el lateral facilita la colocación de toallas a cualquier altura.



Referencia	Altura (mm)	Longitud (mm)	Profundidad (mm)	Distancia Entre-ejes NA(mm)	$\Delta T=50^{\circ}C$ W (75/65/20°C)	$\Delta T=40^{\circ}C$ W (65/55/20°C)	Precio € Blanco
08DVN1A1000452*XK	970	450	46	50	413	315	250 €
08DVN1A1300452*XK	1320	450	46	50	567	433	305 €
08DVN1A1300602*XK	1320	600	46	50	738	567	325 €

Referencia	Altura (mm)	Longitud (mm)	Profundidad (mm)	Distancia Entre-ejes NA(mm)	$\Delta T=50^{\circ}C$ W (75/65/20°C)	$\Delta T=40^{\circ}C$ W (65/55/20°C)	Precio € Negro satinado
08DVN1A100045 blacksoft*XK	970	450	46	50	413	315	312 €

\*: Colector a izquierda o derecha (L/R)

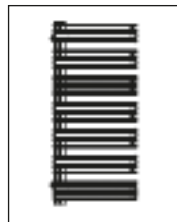

L

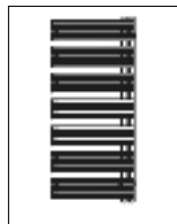

R

### Accesorios

Descripción	Código	Precio €/Unidad
Kit distribuidor válvula en ángulo con adaptador 1/2" x 3/4" (Distancia tomas 50 mm). Embellecedor en blanco	08ZV00410001	56,50 €
Kit distribuidor válvula en ángulo con adaptador 1/2" x 3/4" (Distancia tomas 50 mm). Embellecedor color acero inoxidable	08ZV00410003	82,00 €
Cabecal Termostático Blanco M30*1,5	08ZV00380003	25,20 €
Cabecal Termostático color acero inoxidable M30*1,5	08ZV00380002	50,87 €
Set de dos enlaces de compresion 3/4" para cobre de diámetro 15mm	08ZT01390004	7,90 €
Set de dos enlaces de compresion 3/4" para multicapa de diámetro 16 mm	08ZT01630002	9,03 €

### Suministro:

Soportes de Pared incluidos  
Purgador incluido  
Conexiones a 1/2"

**STOCK ENTREGA INMEDIATA**

Para otras medidas o colores el PLAZO DE ENTREGA ES DE 25 DÍAS LABORABLES

## Tarifa de precios radiador secatoallas CASTEO

CASTEO es simplemente único. Tiene una simetría atractiva y convierte la simplicidad en algo especial. Sus tubos transversales planos agregan deleite a la calidez y no solo para los puristas del diseño. Los grandes espacios libres son ideales para poder colgar toallas, por ejemplo, para precalentarlas. La flexibilidad es una característica de CASTEO que ya es evidente cuando se planifica: la conexión puede estar en el centro o en el lateral, según lo elija.



Referencia	Altura (mm)	Longitud (mm)	Profundidad (mm)	Distancia Entre-ejes NA(mm)	$\Delta T=50^{\circ}\text{C W}$ (75/65/20°C)	$\Delta T=40^{\circ}\text{C W}$ (65/55/20°C)	Precio € Blanco
CTN1M1000502XXK	986	500	30	50/464	438	335	460 €
CTN1M1000602XXK	986	600	30	50/564	513	392	475 €
CTN1M1200502XXK	1259	500	30	50/464	545	417	510 €
CTN1M1200602XXK	1259	600	30	50/564	638	488	530 €
CTN1M1500502XXK	1533	500	30	50/464	649	495	570 €
CTN1M1500602XXK	1533	600	30	50/564	760	580	590 €
CTN1M1800502XXK	1806	500	30	50/464	750	571	630 €
CTN1M1800602XXK	1806	600	30	50/564	878	669	660 €

### Accesorios

Descripción	Código	Precio €/Unidad
kit hidráulico de conexión escuadra D50 mm con válvula y embellecedor en Blanco (Cabezal Termostático no incluido)	ZV01190001	65,00 €
Cabezal Termostático Blanco M30*1,5	ZV00380003	25,20 €
Set de dos enlaces de compresión 3/4" para cobre de diámetro 15mm	08ZT01390004	7,90 €
Set de dos enlaces de compresión 3/4" para multicapa de diámetro 16 mm	08ZT01630002	9,03 €

### Suministro:

Soportes de Pared incluidos  
Purgador incluido  
Conexiones a 1/2"  
Suplemento color 25% (Carta de colores Arbonia)  
**PLAZO DE ENTREGA 25 DÍAS LABORABLES**



## Tarifa de precios radiador secatoallas CREDO HALF

Los tubos transversales de atractivo diseño en contraste con el diseño de panel plano. Dispuesto en forma de bloque distintivo y especialmente abierto en el lateral para una comodidad óptima al colocar las toallas. El diseño, material y la calidad de acabado, así como la excelente funcionalidad, con un calentamiento rápido y uniforme, hacen de CREDO Half una solución de calefacción ideal para el baño moderno y exigente, impresionante como lo mire.



Referencia	Altura (mm)	Longitud (mm)	Profundidad (mm)	Distancia Entre-ejes NA(mm)	$\Delta T=50^{\circ}\text{C W}$ (75/65/20°C)	$\Delta T=40^{\circ}\text{C W}$ (65/55/20°C)	Precio € Blanco
CHV1A1000452*2K	1089	460	51	50	432	328	460 €
CHV1A1400452*2K	1466	460	51	50	603	458	530 €
CHV1A1400602*2K	1466	610	51	50	796	604	550 €
CHV1A1800452*2K	1884	460	51	50	795	604	590 €
CHV1A1800602*2K	1884	610	51	50	1051	798	610 €

\*: Colector a izquierda o derecha (L/R)

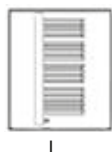

L

R

### Accesorios

Descripción	Código	Precio €/Unidad
Cabezal Termostático Blanco M30*1,5	ZV00380003	25,20 €
Set de dos enlaces de compresión 3/4" para cobre de diámetro 15mm	08ZT01390004	7,90 €
Set de dos enlaces de compresión 3/4" para multicapa de diámetro 16 mm	08ZT01630002	9,03 €

### Suministro:

Soportes de Pared incluidos  
Purgador incluido  
Conexiones a 1/2"  
Suplemento color 25% (Carta de colores Arbonia)  
**PLAZO DE ENTREGA 25 DÍAS LABORABLES**



## Tarifa de precios radiador secatoallas ICARO

Icaro es sinónimo de dinámica y ligereza. Otra característica nueva es el accesorio de válvula integrado para un control eficaz de ahorro de energía con conexiones elegantemente cubiertas por un panel y con un cabezal termostático perfectamente integrado. También está a la vanguardia cuando se trata de flexibilidad: versión izquierda o derecha, simplemente gírela sobre su propio eje.

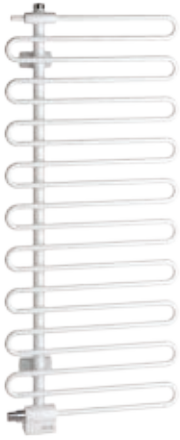

Referencia	Altura (mm)	Longitud (mm)	Profundidad (mm)	Distancia Entre-ejes NA(mm)	$\Delta T=50^{\circ}\text{C W}$ (75/65/20°C)	$\Delta T=40^{\circ}\text{C W}$ (65/55/20°C)	Precio € Blanco
CRV1A1400402XXK	1446	400	58	50	462	345	615 €
CRV1A1400602XXK	1446	600	58	50	628	468	640 €
CRV1A1800402XXK	1866	500	58	50	590	438	650 €
CRV1A1800602XXK	1866	600	58	50	804	604	680 €

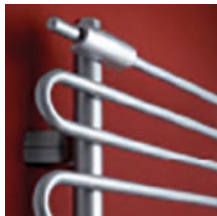

### Suministro:

Soportes de Pared incluidos  
Purgador incluido  
Conexiones a 1/2"  
Suplemento color 25% (Carta de colores Arbonia)  
**PLAZO DE ENTREGA 25 DÍAS LABORABLES**

### Accesorios

Descripción	Código	Precio €/Unidad
Cabezal Termostático Blanco M30*1,5	ZV00380003	25,20 €
Set de dos enlaces de compresion 3/4" para cobre de diametro 15mm	08ZT01390004	7,90 €
Set de dos enlaces de compresion 3/4" para multicapa de diametro 16 mm	08ZT01630002	9,03 €

## Tarifa de precios radiador secatoallas ARCHE PLUS VERTICAL

Radiador secatoallas con un diseño único, formado por tubos rectangulares de 45x20 mm unidos por soldaduras invisibles con un toallero soldado en el mismo color que el radiador.



Referencia	Altura (mm)	Longitud (mm)	Toallero Integrado	Distancia Entre-ejes NA(mm)	$\Delta T=50^{\circ}\text{C W}$ (75/65/20°C)	$\Delta T=40^{\circ}\text{C W}$ (65/55/20°C)	Precio € Blanco
11118-01	1800	470		50 / 370	1050	798	506 €
11119-01	1800	470		50 / 370	1050	798	506 €

### Suministro:

Soportes de Pared incluidos  
Conexiones a 1/2"  
Purgador incluido  
Toallero integrado en el mismo color que el radiador (El toallero no se calienta)  
Suplemento Carta de Colores Vasco : 15% (Plazo suministro 30 días laborables)  
**PLAZO DE ENTREGA 15 DÍAS LABORABLES**



### Conexiones

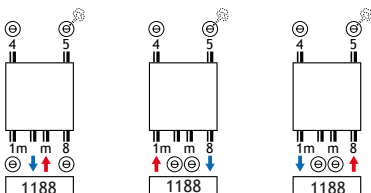

### Accesorios

Descripción	Código	Precio €/Unidad
Válvula escuadra Blanca D50 mm de 1/2"	118210300009016	137 €
Válvula escuadra Cromada D50 mm de 1/2"	118210300000099	152 €
Enlace compresión 1/2" para tubo de cobre D15 mm	118220700000000	3 €
Enlace de compresion 1/2" para PEX/Multicapa de D 16x2 mm	118220400000000	5 €

## Tarifa de precios radiador secatoallas BANO CHROME



Radiador secatoallas convencional con tubos rectos cromados de diámetro 22 mm



Referencia	Altura (mm)	Longitud (mm)	Profundidad (mm)	Distancia Entre-ejes NA (mm)	$\Delta T=50^{\circ}\text{C W}$ (75/65/20°C)	$\Delta T=40^{\circ}\text{C W}$ (65/55/20°C)	Precio €
11329-01	702	500	34	50 / 466	237	179	157 €
11329-02	1186	500	34	50 / 466	395	298	225 €
11329-03	1714	500	34	50 / 466	558	421	317 €
11329-04	702	600	34	50 / 566	288	217	166 €
11329-05	1186	600	34	50 / 566	458	345	240 €
11329-06	1714	600	34	50 / 566	658	496	336 €

### Suministro:

Soportes de pared incluidos

Purgador incluido



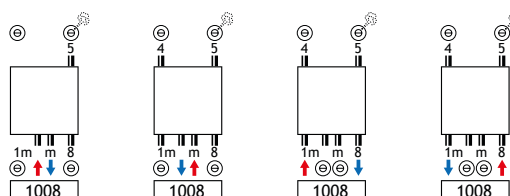

Conexiones a 1/2"

PLAZO DE ENTREGA 15 DÍAS LABORABLES

### Conexiones



### Accesorios

Descripción	Código	Precio €/Unidad
 Kit hidráulico 50 mm acabado en cromo 1/2"-3/4" (cabezal termostático y enlaces compresión no incluido)	1182001100000090	103 €
 Cabezal Termostático cromo	10520013001	43 €
 Enlace compresión 3/4" para tubo de cobre D15 mm	118225300000000	3 €
 Enlace de compresión 3/4" para PEX/Multicapa de D 16x2 mm	118225700000000	5 €
Kit de grifería para radiador compuesto de llave 1/2", detentor 1/2", cabezal termostático blanco, 2 enlaces de compresión para tubería de cobre de 15 mm y 2 enlaces de compresión para tubería de multicapa 16*2 mm	08KIT409T40G	90 €

## Tarifa de precios radiador secatoallas BASIC RENOVE



La solución ideal para cambiar tu viejo radiador sin necesidad de modificar las tomas.



Referencia	Altura (mm)	Longitud (mm)	Profundidad (mm)	Distancia Entre-ejes NA (mm)	$\Delta T=50^{\circ}\text{C W}$ (75/65/20°C)	$\Delta T=40^{\circ}\text{C W}$ (65/55/20°C)	Precio €
E001D1200452*XK	1172	450	35	500	511	388	150 €

### Suministro:

Soportes de pared incluidos

Purgador incluido

Conexiones en un colector lateral a 1/2"

STOCK ENTREGA INMEDIATA

\*: Tomas a izquierda o derecha (L/R)  
(500 mm)

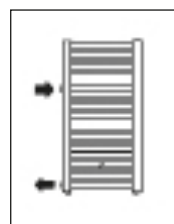

L

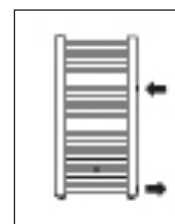

R

## Tarifa de precios radiador secatoallas ASTER



El secatoallas Aster con tubo de acero planos de 57,5 x 10 mm, es su compañero perfecto cuando aspira a un interior minimalista dándole a su baño un toque extra.



Referencia	Altura (mm)	Longitud (mm)	Profundidad (mm)	Distancia Entre-ejes NA(mm)	$\Delta T=50^{\circ}\text{C W}$ (75/65/20°C)	$\Delta T=40^{\circ}\text{C W}$ (65/55/20°C)	Precio € Blanco
11169-04	1810	450	43,5	50/410	790	595	605 €
11169-01	1150	600	43,5	50/560	652	498	535 €
11169-03	1450	600	43,5	50/560	812	618	615 €
11128-21	1810	600	43,5	50/560	1006	761	694 €



### Accesorios

Descripción	Código	Precio €/Unidad
Válvula escuadra Blanca D50 mm de 1/2"	118210300009016	137 €
Válvula escuadra Cromada D50 mm de 1/2"	118210300000099	152 €
Enlace compresión 1/2" para tubo de cobre D15 mm	118220700000000	3 €
Enlace de compresión 1/2" para PEX/ Multicapa de D 16x2 mm	118220400000000	5 €

### Conexiones

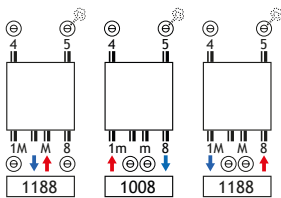

### Suministro:

Soportes de Pared incluidos  
Purgador incluido  
Conexiones a 1/2"  
**PLAZO DE SUMINISTRO 15 DÍAS LABORABLES**  
Suplemento otros colores vasco :15%  
**(PLAZO ENTREGA 30 DÍAS LABORABLES)**

## Tarifa de precios radiador secatoallas CARRE CB



Un radiador con un diseño rítmico, formado por tubos cuadrados de 25 x 25 mm con un espacio mínimo entre tubos.



Referencia	Altura (mm)	Longitud (mm)	Profundidad (mm)	Distancia Entre-ejes NA(mm)	$\Delta T=50^{\circ}\text{C W}$ (75/65/20°C)	$\Delta T=40^{\circ}\text{C W}$ (65/55/20°C)	Precio € Blanco
11128-12	1375	500	60	50/465	747		698 €
11128-21	1735	500	60	50/465	925		826 €
11128-24	1735	600	60	50/565	1089		867 €

### Suministro:

Soportes de Pared incluidos  
Purgador incluido  
Conexiones a 1/2"  
**PLAZO DE SUMINISTRO 15 DÍAS LABORABLES**  
Suplemento otros colores vasco :15%  
**(PLAZO ENTREGA 30 DÍAS LABORABLES)**

### Accesorios

Descripción	Código	Precio €/Unidad
Válvula escuadra Blanca D50 mm de 1/2"	118210300009016	137 €
Válvula escuadra Cromada D50 mm de 1/2"	118210300000099	152 €
Enlace compresión 1/2" para tubo de cobre D15 mm	118220700000000	3 €
Enlace de compresión 1/2" para PEX/ Multicapa de D 16x2 mm	118220400000000	5 €

### Conexiones

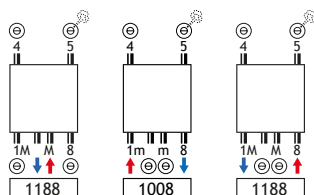

## 5.6. Radiadores y secatoallas eléctricos

La calefacción eléctrica es un tema candente. Año tras año, la demanda de los instaladores y consumidores de soluciones innovadoras de calefacción eléctrica sigue aumentando. A medida que los paneles fotovoltaicos continúan mejorando, la calefacción eléctrica proporciona una solución alternativa rentable y fácil de usar. La calefacción eléctrica funciona según el principio plug-and-play, es decir, sin la necesidad invasiva de trabajos de perforación, canalización o mantenimiento.

Tecna presenta su gama de radiadores y secatoallas eléctricos marca **KERMI** y **VASCO** combinando los beneficios de la calefacción eléctrica con la pureza del diseño. Nuestros radiadores toalleros valen tanto para calefactar espacios como para toalleros de baño.





## Tarifa de precios radiador secatoallas CHALEO B20



Radiador secatoallas convencional con tubos rectos acabados en blanco (Ral 9016) de diametro 20 mm.



Altura (mm)	Ancho (mm)	Fondo (mm)	Color	Pot. Elec. (W)	REFERENCIA	Precio €
764	490	32	Blanco	400	LSE100800502B XK	290 €
1174	490	32	Blanco	600	LSE101200502B XK	350 €
1502	590	32	Blanco	800	LSE101500602B XK	395 €

### Suministro:

Set de fijación a pared incluido  
Set eléctrico FKS incluido  
STOCK PARA ENTREGA INMEDIATA

## Tarifa de precios radiador secatoallas ELVEO



Radiador por infrarrojos con funcionamiento totalmente eléctrico.  
Frente de cristal blanco o negro de alta calidad.  
Para calefactar espacios o como toallero de baño.



Altura (mm)	Ancho (mm)	Fondo (mm)	Frente y Marco	Pot. Elec. WRX(W)	REFERENCIA	Precio €
1000	600	30	blanco	255	EVE111000602S2K	1.875 €
1500	600	30	blanco	400	EVE111500602S2K	2.050 €
1000	600	30	negro	255	EVE11100060ESEK	1.875 €
1500	600	30	negro	400	EVE11150060ESEK	2.050 €
Accesorio opcional toallero superficie cromada					ZC01110001	194 €

### Suministro:

Set de fijación a pared incluido  
Set eléctrico WRX incluido  
STOCK PARA ENTREGA INMEDIATA



### TERMOSTATO WRX INÁLAMBRICO INCLUIDO

Pantalla táctil  
Control de temperatura ambiente  
Programación semanal  
Función calentador de toallas  
Modo de funcionamiento presencial

El radiador está conectado a través de caja con toma de corriente a 230 V 50 Hz CA para encastrar en la pared  
Tipo de protección IPX4

### Suministro:

Set de fijación a pared incluido  
Set eléctrico WRX incluido  
PLAZO DE ENTREGA: 25 DÍAS LABORABLES

## Tarifa de precios radiador secatoallas CREDO-HALF-E

Los tubos transversales de atractivo diseño en contraste con el diseño de panel plano. Dispuesto en forma de bloque distintivo y especialmente abierto en el lateral para una comodidad óptima al colocar las toallas. El diseño, material y la calidad de acabado, así como la excelente funcionalidad, con un calentamiento rápido y uniforme, hacen de CREDO Half eléctrico una solución de calefacción ideal para el baño moderno y exigente, impresionante como lo mire.



Altura (mm)	Ancho (mm)	Fondo (mm)	Color /WRX	Pot.Elec. WRX(W)	REFERENCIA	Precio €
1409	460	51	Cromo/blanco	300	CHE1A140045 Z *ZK	2.110 €
1409	610	51	Cromo/blanco	400	CHE1A140060 Z *ZK	2.200 €
1827	460	51	Cromo/blanco	400	CHE1A180045 Z *ZK	2.332 €
1827	610	51	Cromo/blanco	400	CHE1A180060 Z *ZK	2.439 €

Set eléctrico inalámbrico Blanco WRX incluido (Estándar)  
Caja con toma de corriente para encastrar en pared  
Tipo de protección IPX4

Opcional: Set eléctrico WRX color negro



### Suministro:

Set de fijación a pared incluido

Set eléctrico WFC incluido

PLAZO DE ENTREGA: 25 DÍAS LABORABLES



Set eléctrico izquierda:T



Set eléctrico derecha: S

## Tarifa de precios radiador secatoallas ICARO-E



Altura (mm)	Ancho (mm)	Fondo (mm)	Color/FKS	Pot.Elec. FKS(W)	REFERENCIA	Precio €
1421	400	52	blanco/blanco	255	CRE1A1400402*XK	630 €
1421	600	52	blanco/blanco	400	CRE1A1400602*XK	670 €
1841	400	52	blanco/blanco	255	CRE1A1800402*XK	680 €
1841	600	52	blanco/blanco	400	CRE1A1800602*XK	728 €

### Suministro:

Set de fijación a pared incluido

Set eléctrico FKS incluido

PLAZO DE ENTREGA: 25 DÍAS LABORABLES



Set eléctrico izquierda: I



Set eléctrico derecha: J

Set eléctrico FKS en Blanco

Control de temperatura continuo

Función protección anticongelante

Detección de ventana abierta

Cable 1,2 m con enchufe para conexión directa.

Detección de ventana abierta

Tipo de protección IPX4



## Tarifa de precios radiador secatoallas CASTEO-E

CASTEO es simplemente único. Tiene una simetría atractiva y convierte la simplicidad en algo especial. Sus tubos transversales planos agregan deleite a la calidez y no solo para los puristas del diseño. Los grandes espacios libres son ideales para poder colgar toallas ahora en versión eléctrica



Altura (mm)	Ancho (mm)	Fondo (mm)	Color /WRX	Pot.Elec. WRX(W)	REFERENCIA	Precio €
986	500	30	blanco/ blanco	400	CTE101000502* XK	720 €
986	600	30	blanco/ blanco	600	CTE101000602* XK	870 €
1533	600	30	blanco/ blanco	800	CTE101500602*XK	890 €

### Suministro:

Set de fijación a pared incluido  
Set eléctrico FKS incluido  
PLAZO DE ENTREGA: 25 DÍAS LABORABLES

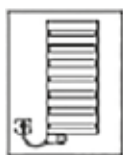

Set eléctrico izquierda: I Set eléctrico derecha: J



Set eléctrico FKS en Blanco  
Control de temperatura continuo  
Función protección anticongelante  
Detección de ventana abierta  
Cable 1,2 m con enchufe para conexión directa.  
Detección de ventana abierta  
Tipo de protección IPX4

## Tarifa de precios radiador secatoallas BEAMS MONO ELÉCTRICO

Referencia pedido BEAMS MONO-EL	Datos técnicos				Color estandar		Otros colores
	Ancho (L mm)	Alto (H mm)	Peso (Kg)	Resist. eléctrica (Watt)	Precio S600 €	Ref. S600 stock	Precio color €

REF. NR.BEAMS MONO-EL: 11359

11349	0150	1800	0000	YYYY	-0000	150	1800	9,7	950	890 €	11349-01	1.060 €
-------	------	------	------	------	-------	-----	------	-----	-----	-------	----------	---------

Conforme con la EN442-1: 2014.

Color S600 Blanco con textura fina

Otros colores disponibles consultar catálogo Vasco en nuestra web



Termostato blanco inalámbrico incluido en el precio.  
Enchufe no incluido.  
Longitud del cable 800 mm

Este nuevo radiador de diseño de aluminio combina todos los beneficios de la calefacción eléctrica con la pureza del diseño.

Suministro con todos los elementos necesarios para su instalación

### Accesorios opcionales toalleros de baño

	118370000000600	240 mm		94 €
	118370000000301	240 mm		94 €
	118370000009005	240 mm		94 €
	118370300000600	240 x 240 mm		114 €
	118370300000301	240 x 240 mm		114 €
	118370300009005	240 x 240 mm		114 €

Como pedir BEAMS MONO-EL

Tiempo de entrega: 30 días laborables

Color standar

(STOCK) TIEMPO DE ENTREGA: 15 DÍAS LABORABLES

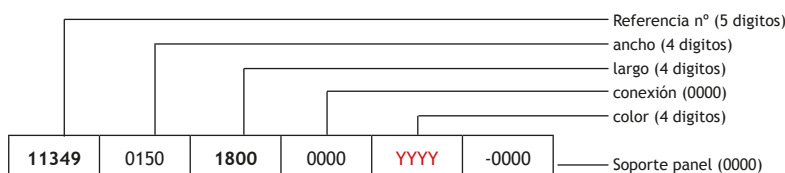

## Tarifa de precios radiador E-PANEL

Inspírese con nuestra gama de paneles de acero eléctricos con termostatos de control integrados, multifuncionales y programables.

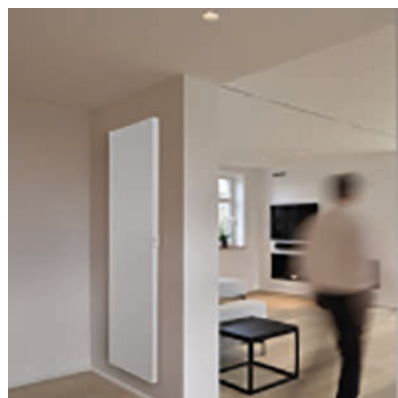

Programación semanal y diaria.  
Control de temperatura ambiente de 7°C a 30°C.  
Auto, Confort, Eco o modo de protección anti-heladas.  
Longitud del cable: 0.8 m (preferiblemente use un tomacorriente de pared fijo, clavija de enchufe no incluida).  
Indicador de detección de ventana abierta.  
Conexión del E-PANEL HORIZONTAL  
Los dispositivos con doble aislamiento no tienen conexión a tierra.

### E-PANEL HORIZONTAL

Altura (mm)	Ancho (mm)	Fondo (mm)	Color	Pot.Elec. (W)	REFERENCIA	Precio €
600	500	74	Blanco	500	11339-01	499 €
600	800	74	Blanco	1000	11399-02	582 €
600	1000	74	Blanco	1500	11339-03	676 €
600	1200	74	Blanco	2000	11339-04	780 €



### E-PANEL VERTICAL

1800	400	73	Blanco	1000	11341-01	598 €
1800	500	73	Blanco	1250	11341-02	650 €
2000	500	73	Blanco	1500	11341-03	702 €

#### Suministro:

Soportes de pared incluidos  
Termostato integrado en el lateral derecho  
PLAZO DE ENTREGA 15 DÍAS LABORABLES

## Tarifa de precios radiador secatoallas ASTER BLOWER



REFERENCIA (BLANCO S600)	Altura (mm)	Longitud (mm)	Profundidad (mm)	Pot.Elec. (W)	Blower (W)	$\Delta T=40^{\circ}C$ W (65/55/20°C)	Precio € Blanco
11318-01	1205	500	44	750	+1000	595	852 €
11318-02	1805	500	44	1000	+1000	498	987 €
11318-03	1805	600	44	1250	+1000	618	1.163 €



#### BLOWER:

Ventilador preinstalado, capaz de configurar un programa semanal, con detección ventana abierta, ajuste de temperatura antihielo e indicación del consumo energético visible en la pantalla de control

#### Suministro:

Blower incluido  
kit fijación a pared incluidos  
Longitud del cable: 0.8 m (preferiblemente use un tomacorriente de pared fijo, clavija de enchufe no incluida)  
PLAZO DE SUMINISTRO 15 DÍAS LABORABLES

## Tarifa de precios radiador secatoallas ONI ELÉCTRICO



Oni, el radiador de baño más delgado de Vasco (8 mm) ahora también está disponible en versión eléctrica: tipo O-NP-EL y tipo O-P-EL con orificios prácticos que facilitan el secado de toallas.

Suministro con todos los elementos necesarios para su instalación



ONI O-NP-EL



ONI O-P-EL

Referencia pedido ONI-EL						Datos técnicos				Color estandar		Otros colores
						Ancho (L mm)	Alto (H mm)	Peso (Kg)	Resist. eléctrica (Watt)	Precio S600 €	Ref. S600 stock	Precio color €
<b>Ref. N°. ONI O-NP-EL: 11356</b>												
11356	0500	1400	0000	YYYY	-0000	500	1400	17,8	750	1.180 €	-	1.360 €
11356	0500	1800	0000	YYYY	-0000	500	1800	22,0	1000	1.140 €	-	1.310 €
<b>Ref. N°. ONI O-P-EL : 11348</b>												
11348	0500	1400	0000	YYYY	-0000	500	1400	17,8	750	1.290 €	11348-01	1.480 €
11348	0500	1800	0000	YYYY	-0000	500	1800	22,0	1000	1.160 €	11348-02	1.360 €

Conforme con la EN442-1: 2014.



Termostato blanco inalámbrico incluido en el precio  
 Enchufe no incluido.  
 Longitud del cable 800 mm  
 Color S600 blanco con textura fina  
 Otros colores disponibles consultar catálogo Vasco en nuestra web.

Como pedir ONI Eléctrico  
 Tiempo de entrega: 30 días laborables  
 Color standar  
 (STOCK). TIEMPO DE ENTREGA: 15 DÍAS LABORABLES

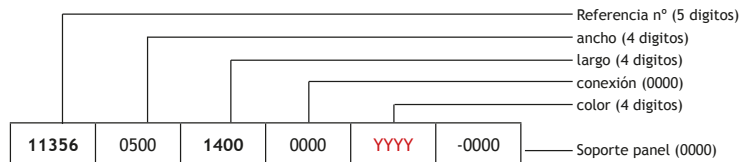

## 6- Convectores eléctricos

Nuevos convectores eléctricos digitales Airelec Tactic Pro.

Adaptados a la nueva normativa erp 2018

Bajo consumo y rápido calentamiento

**Características técnicas:**

- Cumple con las normas europeas erp 2018
- Elegante diseño adecuado tanto para instalaciones domesticas como comerciales
- Gran calidad, adecuada para instalaciones profesionales
- Calentamiento muy rápido
- Termostato digital con precision 0,1 °c
- Regulacion electrónica de la temperatura de la habitacion.

**Funciones de ahorro de energia:**

- Deteccion de ventana abierta
- Funcion de bloqueo
- Programacion intergrada
- Control con display digital

**Características constructivas:**

- Soportes murales incluidos
- Ruedas opcionales
- Elemento calefactor patentado Airelu de aluminio
- Pintura epoxi de poliester polimerizado
- Color blanco ral 9016
- Proteccion termica con reset automatico
- Cable de longitud 150cm, y clavija europlug

**Programacion integrada:**

- 3 programas pre-establecidos para cada dia de la semana



### Tarifa de precios convectores eléctricos TECNA TACTIC PRO

Modelo	Código	Potencia W	Medidas (mm) Ancho x Alto x Largo	Precio € / Unidad
TACTIC PRO 500 W	700A693861	500	340x440x104	105 €
TACTIC PRO 750 W	700A693862	750	340x440x104	115 €
TACTIC PRO 1000 W	700A693863	1000	420x440x104	120 €
TACTIC PRO 1500 W	700A693865	1500	580x440x104	135 €
TACTIC PRO 2000 W	700A693867	2000	740x440x104	150 €
Juego de ruedas	700PIESTAC	Permite transformarlo en un convector móvil		18 €

\* STOCK PARA ENTREGA INMEDIATA EN TODOS LOS MODELOS

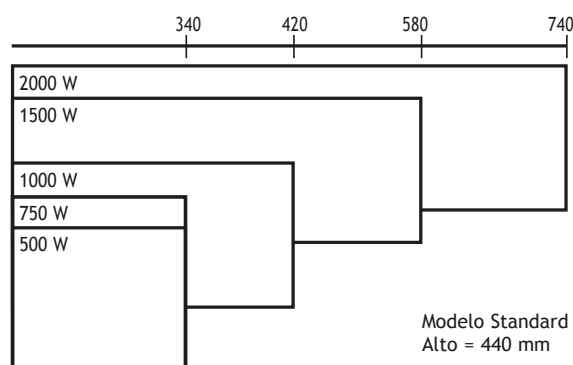

### Selección técnica del tamaño del convector

En viviendas con un grado de aislamiento bueno ó normal, se necesitan aproximadamente 70 watios por m<sup>2</sup>.

En viviendas con un grado de aislamiento insuficiente, se necesitan aproximadamente 100 watios por m<sup>2</sup>.

Por ejemplo: para un salón de 20 m<sup>2</sup> se necesitan aproximadamente de 1400 a 2000 watios, según el grado de aislamiento. Conviene repartir ésta potencia en varios convectores, en lugar de uno sólo, si se dispone de espacio.

Para 30 m<sup>2</sup>, se necesitarán entre 2100 a 3000 watios, etc.

Un cuarto de baño de 8 m<sup>2</sup>, necesitará entre 500 y 800 watios, etc.

## 7- Panel radiante a agua y eléctrico

### 7.1- Panel radiante a agua de uso doméstico y comercial TECNA SABIANA PULSAR

De la mano de **SABIANA**, la empresa europea más importante en el diseño, producción y venta de paneles térmicos radiantes alimentados con agua caliente, sobrecalentada y vapor, **los paneles radiantes a agua para calefacción TECNA SABIANA PULSAR** representan una solución moderna y elegante para **espacios comerciales, escuelas, colegios, hospitales, pasillos en general, vestuarios, gimnasios, etc.**,

Por ser un sistema radiante, es una calefacción con un **elevado rendimiento, económica de instalar y con grandes ahorros energéticos comparada con el aire caliente o los radiadores.**

Debido a sus dimensiones modulares y a la concepción de sus conexiones hidráulicas, el **Panel Radiante PULSAR** permite alternar sin ningún tipo de problema los plafones luminosos con los paneles, respetando los reglamentos sobre iluminación artificial.

Elegir un **sistema de calefacción con paneles térmicos radiantes** significa ofrecer un lugar de trabajo con el mayor bienestar térmico en el **más absoluto silencio y sin pesadas corrientes o movimientos de aire**. Al no haber órganos mecánicos en rotación, en cualquier punto dentro del lugar de trabajo se tiene el mismo **comfort para todos los trabajadores presentes**, sin ningún riesgo de extenuantes discusiones sobre eventuales lugares de trabajo preferidos o por el contrario incómodos.



Ejemplo de oficinas con panel radiante a agua  
TECNA SABIANA PULSAR



Ejemplo de instalación TECNA SABIANA PULSAR

#### Ventajas

- Ahorro energético
- Silencio absoluto y ningún movimiento del aire
- Sin riesgo de incendio
- Control preciso de la temperatura en todo el local
- Duración de la instalación y reducido mantenimiento
- Mayor valor económico del edificio
- Facilidad de instalación y alimentación
- Bellísimo diseño y perfecto acabado
- Alto rendimiento térmico radiante
- Rendimientos térmicos certificados por el laboratorio europeo más importante
- Software de ayuda al diseño

\*\* Para más información consultar con departamento técnico o en [www.tecna.es](http://www.tecna.es)

## 7.2- Panel radiante eléctrico de uso doméstico y comercial

### 7.2-A- Panel radiante eléctrico ENERGOCASSETTE

El **TECNA ENERGOCASSETTE** es un sistema de calefacción radiante eléctrico para techos que produce una sensación suave, uniforme y muy confortable.

**ENERGOCASSETTE** se instala en los falsos techos ó directamente en el techo sujetos por unos soportes que se suministran con cada equipo.

El sistema es simple y económico tanto de instalación como de mantenimiento y gracias a su instalación en techo, deja un valioso espacio en el suelo y en las paredes.



#### Características

- Potencias de 300 y 600 watios.
- Sistema adecuado para alturas hasta 4,5 m.
- Medidas 600 x 600 mm y 1200 x 600 mm
- La temperatura superficial es baja y no supera los 100 °C
- Aplicación en puestos de trabajo individuales, zonas de trabajo parciales o local completo.

Modelo	Código	Tensión V	Potencia W	Largo x Ancho x Alto mm	Precio €/ Unidad
 <b>ENERGOCASSETTE ENC300</b>	0300ENC300	230 V.	300	593x593x45	198 €
<b>ENERGOCASSETTE ENC600</b>	0300ENC600	230 V.	600	1193x593x45	300 €

Los calefactores Energo Casette son monofásicos 230 V. Incluyen soportes Protección IP 55 contra proyección de chorros de agua

\* STOCK PARA ENTREGA INMEDIATA

## NOVEDADES

### 7.2.B.- Cassetes eléctricos radiantes TECNA BALLU

Los calefactores de infrarrojos BIH-S2-0.3 y BIH-S2-0.6 son aparatos de calefacción eléctrica que emiten calor de forma preliminar por radiación de infrarrojos. Los calefactores están destinados a la calefacción principal, adicional y local de servicios industriales, productivos y personales y locales similares (apartamentos, oficinas, empresas comerciales, gimnasios, instituciones educativas, empresas de alimentación pública, almacenes, hangares, empresas de complejos agroindustriales, etc.).

Modelo	Código	Tensión (V)	Potencia (W)	Largo x Ancho x Alto	Área cubierta m <sup>2</sup>	Altura montaje	Precio € / Ud.
<b>BIH-S2-0.3</b>	03BHTS2003	230	300	592x592x36	2,5 a 4, 5 m <sup>2</sup>	2,4 a 3,5 m <sup>2</sup>	105 €
<b>BIH-S2-0.6</b>	03BIHTS2006	230	600	592x592x36	5 a 9 m <sup>2</sup>	2,4 a 3,5 m <sup>2</sup>	125 €

\* STOCK PARA ENTREGA INMEDIATA

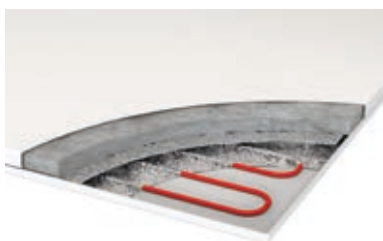





### Uso eficiente de la energía en instalaciones industriales

1. Aerotermos a agua	304
2. Aerotermos y cañones eléctricos	313
3. Generadores de aire caliente a gas y gasoil	325
4. Cañones y generadores portátiles a gas y gasoil	337
5. Aerotermos a gas	344
6. Destratificadores	348
7. Calefacción radiante industrial (eléctrica, gas y agua)	353



# 1- Aerotermos a agua

De la mano de uno de los mayores fabricantes a nivel europeo, los aerotermos a agua **TECNA SABIANA** ofrecen la gama más amplia para proyección tanto horizontal como vertical y con agua caliente, agua sobrecalentada, vapor y aceite térmico.



Para proyección horizontal ó vertical. La Serie **ATLAS** tiene batería fabricada con tubo de cobre y aletas de aluminio. La Serie **HELIOS** tiene batería fabricada en tubo de acero para vapor y aceites térmicos.

La Serie **AIX** en Acero Inoxidable

La Serie **JANUS** para Calefacción y refrigeración con agua fría lleva además bandeja de condensación



Serie **COMFORT**, de proyección vertical y gran alcance, con difusor **DRA** instalado. Serie **POLARIS** con **DRA**, agua caliente y fría, con bandeja de condensación

Aerocondicionador **ELEGANT** para frío y calor en techos bajos como, tiendas, bares, oficinas, supermercados, etc.

Cortinas de aire caliente con Aerotermos **ATLAS STP**

## 1.1- Aerotermos TECNA SABIANA ATLAS y HELIOS (sólo calor)

### Aerotermos TECNA SABIANA ATLAS

Los aerotermos para calefacción por agua caliente **TECNA SABIANA ATLAS** están fabricados en chapa galvanizada y destacan por tener una batería pensada, proyectada y construida expresamente para calentar instalaciones industriales.

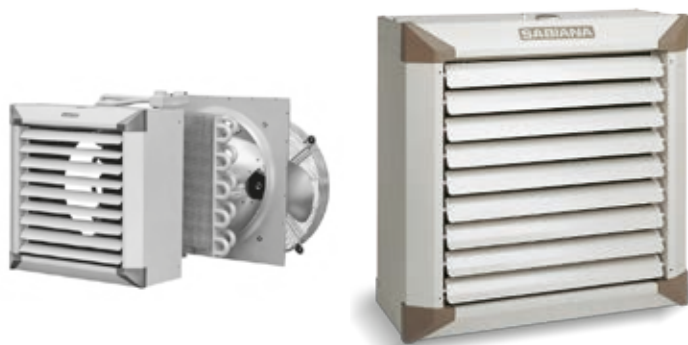

ATLAS

La batería está fabricada con aletas de aluminio y tubos de acero de gran espesor a (1 mm) y gran diámetro (22 mm) que consiguen una robustez y duración excepcional con óptima aportación del caudal de aire al rendimiento térmico y elevado confort ambiental.

El gran diámetro del tubo reduce la pérdida de carga de las instalaciones de agua, lo que significa una bomba más pequeña y una capacidad de calentamiento muy rápida.

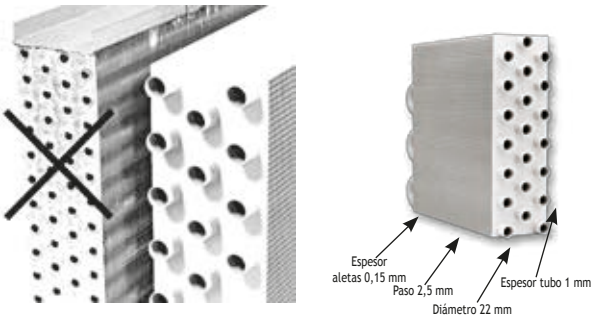

**Características principales:**

- Proyección horizontal ó vertical.
- Carcasa desmontable de chapa de acero galvanizada y prebarnizada.
- Batería de calor en paquete con aletas de aluminio y tubo de acero de cobre.
- De 5 a 120 Kw. en 10 tamaños.
- Doble velocidad 4/6 polos (1400-900 r.p.m.) del tamaño 1 al 6 y de 6/8 polos (900-700 r.p.m.) del tamaño 7 al 10, con protección IP 44, aislamiento clase B.

- Electroventilador helicoidal compuesto de ventilador de aluminio, soporte elástico, rejilla de protección y motor trifásico cerrado 400 V/50 Hz. silencioso.
- Existencia de una amplia gama de conductos y accesorios para la toma del aire exterior, circulación, conexiones, etc.
- Bajo demanda se pueden suministrar con protección IP 55, aislamiento clase K, motores monofásicos, 5 velocidades (tamaño 1 al 6) ó con ejecución antideflagrante (EA 11 6 11B T4 / /3) a una sola velocidad.
- Disponibles en versión con motor ECM INVERTER

**Límites de empleo:**

Con agua: Temperatura máxima: 170°C. Presión de trabajo máxima: 16 bar, Presión de prueba: 30 bar.

Con Vapor: Presión de trabajo máxima: 10 bar. Para vapor se aconseja utilizar baterías con tubo de cobre.

**Dimensiones y pesos**

**Serie ATLAS**

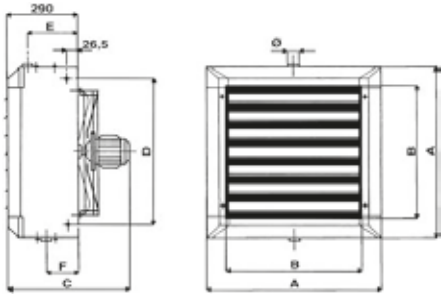

TAMAÑO	A	B	C	D	E	F	Ø
1	472	336	465	375	220	130	1 1/4"
2	526	390	465	429	220	130	1 1/4"
3	580	444	465	483	220	130	1 1/4"
4	634	498	488	537	220	130	1 1/4"
5	688	552	488	591	220	130	1 1/4"
6	742	606	513	645	220	130	1 1/4"
7	793	657	560	696	210	140	1 1/2"
8	900	764	575	803	210	140	1 1/2"
9	1010	874	595	913	210	140	1 1/2"
10	1117	980	640	1020	210	140	2"

PESO Kg			CONTENIDO AGUA LITROS		
1R	2R	3R	1R	2R	3R
19	22	24	1,3	2,6	3,9
22	25	27	1,6	3,2	4,8
26	30	33	1,9	3,8	5,7
30	34	38	2,3	4,6	6,9
33	40	44	3,0	6,0	9,0
38	46	51	3,5	7,0	10,5
46	55	61	4,3	8,2	12,3
55	66	73	5,8	11,1	16,6
65	79	88	7,6	14,5	21,8
79	95	106	9,6	18,2	27,3

**Aeroterms TECNA SABIANA HELIOS**

Con características técnicas y constructivas muy similares al ATLAS, los aeroterms TECNA SABIANA HELIOS se distinguen porque la carcasa está construida con componentes de aluminio extruido ( incluidos los deflectores), lo que permite unir dos objetivos esenciales: la realización de un diseño moderno y al mismo tiempo clásico y absolutamente inalterable al tiempo.

La elegancia de este aparato nos permite incluirlo en ambientes (salas de exposición, supermercados, salas de conferencia) en los que haya mayores exigencias estéticas.

**Dimensiones y pesos**

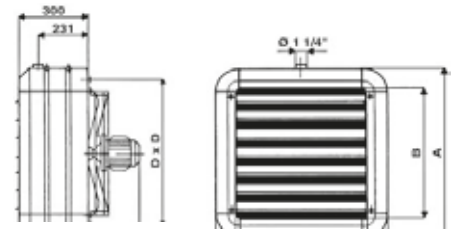





TAMAÑO	A	B	C	D
1	486	330	477	406
2	540	384	477	460
3	594	438	477	514
4	648	492	500	568
5	702	546	500	622
6	756	600	525	676

PESO Kg			CONTENIDO AGUA LITROS		
1R	2R	3R	1R	2R	3R
19	22	24	1,3	2,6	3,9
22	25	27	1,6	3,2	4,8
26	30	33	1,9	3,8	5,7
30	34	38	2,3	4,6	6,9
33	40	44	3,0	6,0	9,0
38	46	51	3,5	7,0	10,5

**Serie HELIOS**

## Tarifa de precios aerotermos a agua TECNA SABIANA ATLAS y HELIOS

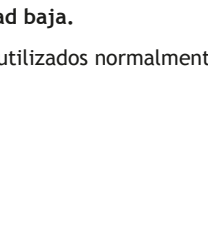
Las potencias indicadas están calculadas con las siguientes condiciones de funcionamiento VAPOR = 6 bar (164°C) AGUA 85/75°C Tª Entrada de Aire = +15°C, versión 4/6 polos o 6/8 polos 2 velocidades. Motores trifásicos 400V-50 Hz, Protección IP55

TAMANO	Modelo SERIE ATLAS	Código	Potencia Térmica (w) Vel. Alta/Baja. El vapor a 6 bar de presión	Caudal (m³/h) Alta /Baja	Potencia motor Wattios	Nivel Sonoro dB (A)	Tº Salida Aire	Alcance (mts.)	PRECIO €	Soporte Mural AMP/HMP PRECIO €	Serie HELIOS de aluminio anodizado	
											Modelo	Precio €
1	46A11SP**	4800008061	solo vapor 16550/13590	1670/1140	150	56/48	47°	8/5,5	612 €	77 €	46H11SP	761 €
	46A12SX**	4800008021	11170/8500	1560/1040	110/45	56/48	38/41°	8/5,5	574 €	77 €	46H12SX	760 €
	46A13SX**	4800008041	12940/9790	1450/960	110/45	56/48	44/48°	8/5,5	605 €	77 €	46H13SX	793 €
2	46A21SP**	4800008062	solo vapor 23700/18960	2370/1560	150	59/51	47/54°	11/7,5	653 €	77 €	46H21SP	813 €
	46A22SX**	4800008022	15600/11880	2200/1440	130/50	59/51	38	11/7,5	611 €	77 €	46H22SX	810 €
	46A23SX**	4800008042	17700/13390	2100/1380	130/50	59/51	42	11/7,5	650 €	77 €	46H23SX	852 €
3	46A31SP**	4800008063	solo vapor 34080/27160)	3400/2230	250	61/52	47/54°	14/10	718 €	79 €	46H31SP	888 €
	46A32SX**	4800008023	23850/17940	3300/2170	250/100	61/52	38/42°	14/10	672 €	79 €	46H32SX	886 €
	46A33SX**	4800008043	27700/20710	3200/2100	250/100	61/52	43/47°	14/10	717 €	79 €	46H33SX	933 €
4	46A41SP**	4800008064	solo vapor 45440/35440	4250/2910	250/100	64/54	49/55°	16/dic	801 €	79 €	46H41SP	981 €
	46A42SX**	4800008024	30840/23290	3980/2720	250/100	64/54	40/42°	16/12	749 €	79 €	46H42SX	923 €
	46A43SX**	4800008044	35260/26630	3800/2600	250/100	64/54	45/48°	16/12	801 €	79 €	46H43SX	1034 €
5	46A51SP**	4800008065	solo vapor 59240/45620	5600/3630	400	66/56	49/55	20/15	867 €	80 €	46H51SP	1058 €
	46A52SX**	4800008025	40600/30910	5500/3560	350/150	66/56	39/43°	20/15	809 €	80 €	46H52SX	1051 €
	46A53SX**	4800008045	46310/35250	5400/3500	350/150	66/56	43/48°	20/15	870 €	80 €	46H53SX	1118 €
6	46A61SP	4800008066	solo vapor 74590/57280	7400/4790	480	69/60	47/53	25/18	954 €	80 €	46H61SP	1156 €
	46A62SX	4800008026	51780/40390	7200/4670	350/150	69/60	38/43°	25/18	889 €	80 €	46H62SX	1146 €
	46A63SX	4800008046	59380/46430	7000/4550	350/150	69/60	43/48°	25/18	961 €	80 €	46H63SX	1225 €
7	68A71SP	4800008077	solo vapor 63800/53500	5800/4400	400/200	65/60	52/55	24/18	1.120 €	97 €		
	68A72SX	4800008037	44200/37100	5400/4100	400/200	65/60	41/44	24/18	1.249 €	97 €		
	68A73SX	4800008057	53500/43800	5200/3800	400/200	65/60	48/52	24/18	1.366 €	97 €		
8	68A81SP	4800008078	solo vapor 92600/78600	8500/6000	550/250	67/61	53/56	26/20	1.379 €	106 €		
	68A82SX	4800008038	62900/52200	7600/5500	550/250	67/61	42/45	26/20	1.482 €	106 €		
	68A83SX	4800008058	72700/59700	7000/5000	550/250	67/61	48/52	26/20	1.622 €	106 €		
9	68A91SP	4800008079	solo vapor 116900/98900	10600/8000	750/370	68/62	52/56	28/21	1.586 €	117 €		
	68A92SX	4800008039	81400/67600	10000/7500	750/370	68/62	41/44	28/21	1.728 €	117 €		
	68A93SX	4800008059	96800/81100	9500/7000	750/370	68/62	48/52	28/21	1.860 €	117 €		
10	68A101SP	4800008080	solo vapor 141900/122100	12500/9500	1100/550	71/65	53/56	30/22	1.796 €	133 €		
	68A102SX	4800008040	97800/79200	11900/8800	1100/550	71/65	42/44	30/22	2.001 €	133 €		
	68A103SX	4800008060	118600/97300	11400/8450	1100/550	71/65	47/52	30/22	2.217 €	133 €		

NOTA¹: Los aerotermos monofásicos tienen un suplemento de 24 € y deben elegir entre la velocidad alta y la velocidad baja.

NOTA²: Los aerotermos de vapor llevan batería de tubo de cobre reforzado de espesor 0,7 mm., muy superior a los tubos utilizados normalmente  
Aerotermos 4 filas: utilizar la versión JANUS sin bandeja de condensación

\*\* STOCK PARA ENTREGA INMEDIATA.

MODELO HELIOS Y RESTO DE MODELOS ATLAS 3 SEMANAS

## 1.2- Aerotermos TECNA SABIANA JANUS (calor y frío)

Con características constructivas y técnicas muy similares al Aerotermino ATLAS, los aerotermos TECNA SABIANA JANUS se distinguen por estar preparados tanto para calefacción como para refrigeración con agua fría, y por lo tanto, tienen la capacidad de calentar o enfriar ambientes.

Precisamente por esta característica adicional, JANUS viene preparado con una bandeja de recogida de condensados (situada bajo la batería) realizada en chapa acero pintada con producto especial a base de resina epoxi-poliéster y aislada con manta de células cerradas.

### Dimensiones y pesos

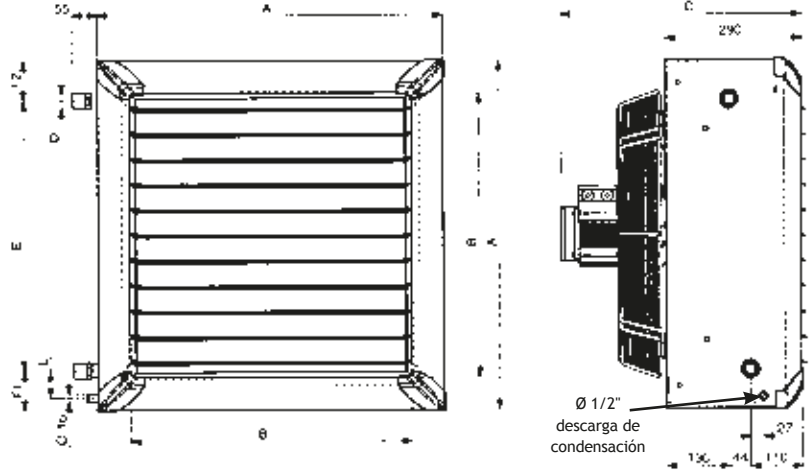

MODELO	A	B	C	D	E	F	G	H	I	L	Contenido de agua Litros	Peso Kg
46 F 23	526	390	475	1"	397	64	69	173	48	69	1.9	23
46 F 43	634	498	500	1"	497	68	69	173	48	69	2.9	30
68 F 63	742	606	525	1"	588	77	60	173	48	69	4.3	40
68 F 93	1010	874	650	1" 1/4	832	89	91.5	160	50	80	8.4	75

### Mandos para la Serie JANUS

- Conmutador estrella/triángulo para motores 4/6 y 6/8 polos, con klixon (protección térmica, código 3021019, permite conectar varios aerotermos en paralelo, hasta máximo 9 Amp: **62 Euros**
- Cuadro con conmutador manual de 3 posiciones, con termostato ambiente para motores 4/6 y 6/8 polos, y una posición, velocidad baja para verano (agua fría) modelo BS-3-ST, código 9007656: **278 Euros**

## Tarifa de precios aerotermos a agua TECNA SABIANA JANUS

Con bandeja de condensación. Motores doble polaridad 4/6 polos ó 6/8 polos. Baterías de tubo de cobre y aletas de aluminio, conexiones de agua laterales. Para frío utilizar solo la velocidad baja

Límites de empleo: Tª. máxima del fluido: 120°. Tª. mínima: 7°C. Presión de trabajo: máx: 16 bar.

TAMANO	Modelo Serie JANUS	Código	Tempª del agua	Potencia Calefacción (w) Tª Entrada Aire +15°C	Tempª salida del aire	Potencia Frigorífica con agua 7/12 ° y 11/15 Tª Entrada Aire +28°C H.R. 55% (sólo vel. baja)	Caudal (m³/h) Alta /Baja	Nivel Sonoro dB (A)	Alcance (mts.)	Soporte Mural AMP €	Precio €	
2	46F23	4800007660	85/75°C 45/40°C	20400/16100 8300/6600	45/50 27/29	5 3,57	20° 21,1°	2200	1500	59/51	11/7,5	77 € 791 €
	46F24	4800007665	85/75°C 45/40°C	23300/18500 9500/7500	53/57 30/32	6,08 4,27	18° 19,6°	2000	1400	59/51	10/7	77 € 845 €
4	46F43	4800007661	85/75°C 45/40°C	34500/26900 14100/11000	44/49 27/29	8,62 6,21	20° 21,1°	3800	2500	64/54	16/12	79 € 904 €
	46F44	4800007666	85/75°C 45/40°C	39700/29600 16200/12100	52/58 30/33	10,28 7,32	17,5° 19,2°	3400	2150	64/54	14/10	79 € 968 €
6	68F63	4800007662	85/75°C 45/40°C	46300/40300 19100/16600	48/51 29/30	13,08 9,33	19,4° 20,8°	4350	3600	60/52	18/14	80 € 1.139 €
	68F64	4800007667	85/75°C 45/40°C	52000/44000 21400/18200	57/60 32/34	15,28 10,89	16,8 18,5	4000	3150	60/52	17/13	80 € 1.236 €
9	68F93	4800007663	85/75°C 45/40°C	89500/75900 36500/31000	50/53 29/31	23,24 16,53	19,6 20,5	8250	6250	66/60	26/20	117 € 2.072 €
	68F94	4800007668	85/75°C 45/40°C	103600/82000 42300/33600	57/62 32/34	26,89 19,08	17,4 18,9	7800	5950	66/60	24/18	117 € 2.270 €

Los aerotermos JANUS tienen la función, no solo de refrigerar el aire tratado, sino también la deshumidificación del aire ambiente.

En zonas muy húmedas puede suceder, sobre todo durante la puesta en marcha, que se produzcan algunas gotas de condensación nebulizada, lo cual debe ser tenido en cuenta para evitar molestias a las personas o cosas.

Es aconsejable siempre, cortar el paso de agua cuando se apague el ventilador.

\*\* PLAZO DE ENTREGA 3 SEMANAS

### 1.3- Aerotermos TECNA SABIANA AIX (acero inoxidable)

Los aerotermos **TECNA SABIANA AIX** están contruidos en **acero inoxidable AISI 304** (tanto carcasa como tubos de batería) a excepción de sus aletas que siguen siendo de aluminio.

Estos aparatos pueden ser alimentados con **agua caliente, sobrecalentada ó a vapor** y por su gran resistencia a los agentes corrosivos presentes en los ambientes en que están instalados son **perfectos para su uso en industria alimentaria, invernaderos, granjas ...**

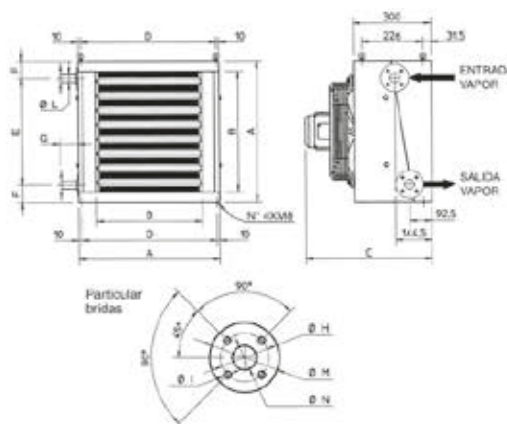

#### CONSTRUCCIÓN

- 4 tamaños, 8 modelos
- Caja de acero inoxidable de 1 mm de espesor.
- Batería radiante de paquete con aletas de aluminio y tubos de acero inoxidable con conectores con bridas.
- Electroventilador helicoidal compuesto por válvula de aluminio, red contra accidentes sobre soportes elásticos y motor cerrado trifásico monotensión 400 V 50 Hz de dos velocidades deslizable.

#### Dimensiones, peso

MODELO	A	B	C	D	E	F	G	ØH	ØI	ØL	ØM	ØN	Peso (Kg)		Contenido agua (litros)	
													1R	2R	1R	2R
46   21-22	526	393	468	506	330	98	66	65	14	1 1/2"	95	15	26	30	1,7	2,5
46   41-42	636	501	468	616	497	69.5	66	85	14	1"	115	25	33	38	2,9	4,2
46   61-62	743	609	468	723	588	44.5	56	100	18	1 1/4"	140	32	45	51	5,3	5,9
68   91-92	1011	877	576	991	832	89.5	87	110	18	1 1/2"	150	40	82	92	8,2	12

### Tarifa de precios aerotermos a agua TECNA SABIANA AIX (acero inoxidable)

Con batería de tubos de acero inoxidable y aletas de aluminio. Adecuados para la Industria Alimentaria, Invernaderos, Granjas, etc....

**Límites de empleo:** Tª. máxima del fluido: 120°. Tª. mínima: 7°C. Presión de trabajo: máx: 16 bar.

Pueden alimentarse con Agua caliente, Agua sobrecalentada, Aceite Térmico, o Vapor. Temperatura máxima del fluido 210°C, Presión máxima de trabajo 20 bar

Motores trifásicos a 400V/50 Hz con 2 velocidades, protección IP 55, aislamiento clase B

Conexión de tubería con bridas (contrabrida no suministrada),

TAMAÑO	Modelo serie AIX	Código	Potencia térmica		Tº salida aire	Caudal (m³/h)	Nivel sonoro dB (A)	Alcance (mts.)	Soporte mural AMP (No Inox.) €	Precio €
			Agua Vapor	Wattios						
2	46121 Sólo Vapor	4800007581	3 bar	13000/11900	33/38	2300/1500	59/51	11/7,5	77 €	1.610 €
		4800007581X	6 bar	16500/13800	36/42					
	46122	85/75	13000/10600	33/37	2100/1400	59/51	11/7,5	77 €	1.884 €	
4800007582X	130/100	18900/15400	41/47							
4	46141 Sólo Vapor	4800007583	3 bar	23400/19800	33/37	3900/2600	64/54	16/12	79 €	2.070 €
		4800007583X	6 bar	27000/22900	35/41					
	46142	85/75	21100/17200	32/36	3600/2400	64/54	16/12	79 €	2.458 €	
4800007584X	130/100	30200/24700	39/45							
6	46161 Sólo Vapor	4800007585	3 bar	37000/31000	31/36	6900/4400	69/60	25/18	80 €	2.698 €
		4800007585X	6 bar	42700/35900	33/39					
	46162	85/75	36500/29300	32/36	6300/4100	69/60	25/18	80 €	3.053 €	
4800007586X	130/100	53300/43000	40/46							
9	68191 Sólo Vapor	4800007587	3 bar	68400/60500	35/38	10200/7600	68/62	28/21	117 €	3.982 €
		4800007587X	6 bar	79000/70000	38/42					
	68192	85/75	59200/51400	34/37	9200/7000	68/62	28/21	117 €	4.857 €	
4800007588X	130/100	84100/74000	42/46							

\* PLAZO DE ENTREGA 6/8 SEMANAS

## 1.4- Aerotermos circulares para techo TECNA SABIANA COMFORT (sólo calor)

Los aerotermos a agua TECNA SABIANA COMFORT están pensados para colocación en techo con proyección de aire vertical y pueden ser alimentados con agua caliente, agua sobrecalentada ó vapor.

Alimentación agua: 85° / 75°C

Temperatura de entrada de aire: 15°C

Baterías: tubo de cobre / aleta de aluminio



### DIFUSOR RADIAL DRA

Todos los modelos de TECNA SABIANA COMFORT incluyen difusor radial DRA compuesto de varias aletas regulables individualmente, colocadas de tal forma que cubren completamente toda la superficie de salida del aire y adaptados tanto a la mínima como a la máxima altura.

Estos difusores permiten dirigir el aire en la dirección deseada, excluyendo, si se necesita, aquellas zonas que por cualquier motivo no deben ventilarse.

### Tarifa de precios aerotermos circulares TECNA SABIANA COMFORT

Los precios incluyen el difusor DRA de aletas regulables

TAMAÑO	Motores de 4/6 polos (1400/900 R.P.M.)						Motores de 6/8 polos (900/700 RPM)					
	Modelo	Código	Caudal m³/h	Potencia térmica (Kw.)	Nivel sonoro dB(A)	Precio Euros €	Modelo	Código	Caudal m³/h	Potencia térmica (Kw.)	Nivel sonoro dB(A)	Precio €
0	46Z-007	4800003020	3000/2000	24,4/19,1	56/48	1.126 €	68Z-007	4800003068	2000/1400	19,1/16,2	48/41	1.138 €
1	46Z-107	4800003023	3400/2400	28,4/22,1	60/52	1.191 €	68Z-107	4800003071	2400/1680	22,1/18,8	52/44	1.225 €
2	46Z-211	4800003026	5100/3700	41,8/32,7	63/54	1.329 €	-	-	-	-	-	-
3	46Z-311	4800003029	6000/4400	48,8/38,0	65/55	1.457 €	68Z-311	4800003077	4400/3080	38,0/32,3	55/47	1.509 €
4	46Z-415	4800003032	7800/5700	64,4/50,2	66/56	1.652 €	68Z-415	4800003080	5700/3990	50,2/42,7	56/47	1.648 €
5							68Z-515	4800003084	7100/4970	61,5/52,3	63/53	2.083 €
6							68Z-618	4800003088	9000/6300	76,8/66,1	64/54	2.266 €
7							68Z-722	4800003092	9900/6930	92,0/78,2	65/55	2.350 €
8							68Z-822	4800003093	11000/7700	107,0/91,0	65/55	2.350 €
9							68Z-924	4800003094	12000/8400	115,1/98,0	66/56	2.428 €
<b>SUPLEMENTOS</b>												
Los Aerotermos para vapor vienen con conexión para soldar. Suplemento para conexiones con bridas PN16 (contrabrida no incluida)						171 €	Selector de velocidad para motores de dos velocidades con doble bobinado				3021043	82 €

Suplemento de precio para funcionamiento con vapor: Aumento 10%

Los motores 46 y 68 son de dos velocidades con doble bobinado / 400 V / 3 fases y monotensión

\* PLAZO DE ENTREGA 3 SEMANAS

Coefficientes de corrección con temperatura de agua diferente a la de referencia 85/75°C y con aire a 15°C.

(Estos valores son válidos para todo tipo de Aerotermos)

T° Aire de entrada	50/40	55/45	60/50	65/55	70/60	75/65	80/70	85/75	90/80
+15°	0,46	0,54	0,62	0,69	0,77	0,85	0,92	1,00	1,08
+20°	0,39	0,46	0,54	0,62	0,69	0,77	0,85	0,92	1,00

CON ALETAS VERTICALES



CON ALETAS A 45°

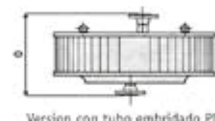
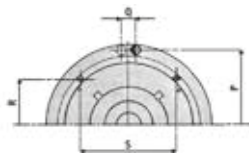
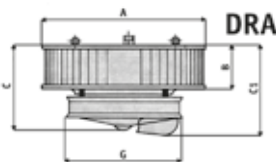
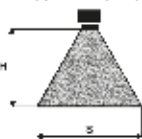

Version con tubo embrizado PN 16

Dimensiones, peso, contenido en agua, alcance y área cubierta

TAMAÑO											CON MOTOR A 1400 R.P.M.				CON MOTOR A 900 R.P.M.			
	A	B	C	C1	G	O	P	Q	R	S	Ø	DN	P	ESO (kg)	CONTENIDO AGUA (litros)	ALTURA (H) ACONSEJADA	Ø (S) ÁREA CUBIERTA	ALTURA (H) ACONSEJADA
0	680	180	430	560	460	331	612	62	350	350	1 1/2"	25	31	1,20	3 a 6	7,5 a 21	2,5 a 5	6 a 16,5
1	780	180	430	560	560	331	702	62	421	421	1 1/2"	25	36	1,30	3,5 a 6,5	9 a 24	3 a 5,5	7,5 a 18
2	780	280	530	660	560	431	702	62	421	421	1 1/2"	25	42	1,90	4 a 7	10,5 a 25,5	3 a 6,5	9 a 19,5
3	880	280	530	700	660	435	802	68	491	491	1 1/2"	32	52	2,40	4 a 8	10,5 a 27	3,5 a 7	9 a 22,5
4	880	380	630	760	660	535	802	68	491	491	1 1/2"	32	58	3,20	4 a 9	10,5 a 28,5	3,5 a 8	10,5 a 24
5	1080	380	630	870	760	539	1005	80	755	440	2"	40	75	4,30	4,5 a 10	12 a 28,5	4 a 8,5	10,5 a 25
6	1080	455	705	945	760	614	1005	80	755	440	2"	40	85	5,20	-	-	4 a 10	12 a 28,5
7	1080	555	805	1045	760	714	1005	80	755	440	2"	40	95	5,90	-	-	4 a 10	12 a 28,5
8	1080	555	815	1055	760	714	1005	80	755	440	2"	40	97	5,90	-	-	5 a 14	13,5 a 31,5
9	1080	605	865	1105	760	765	1005	80	755	440	2"	40	106	6,50	-	-	5 a 14	13,5 a 33

## 1.5- Aerotermos circulares para techo TECNA SABIANA POLARIS (calor y frío)

Los aerotermos a agua TECNA SABIANA POLARIS están pensados para colocación en techo con proyección de aire vertical y pueden ser alimentados con agua caliente (17.000 -117.000 W) o fría (3.000 - 24.000 W).

Este aerotermosto incluye una bandeja de recogida de condensados.

Los motores POLARIS son de dos velocidades con doble bobinado / 400 V / 3 fases y monotensión.

### DIFUSOR RADIAL DRA

Todos los modelos de TECNA SABIANA POLARIS incluyen difusor radial DRA compuesto de varias aletas regulables individualmente, colocadas de tal forma que cubren completamente toda la superficie de salida del aire y adaptados tanto a la mínima como a la máxima altura.

Estos difusores permiten dirigir el aire en la dirección deseada, excluyendo, si se necesita, aquellas zonas que por cualquier motivo no deben ventilarse.



MODELO	A	B	C	C1
0	680	180	430	560
1	780	180	430	560
2	780	280	530	660
3	880	280	530	700
4	880	380	630	760
5	1080	380	630	870
6	1080	455	705	945
7	1080	555	805	1045
8	1080	555	815	1055
9	1080	605	865	1105

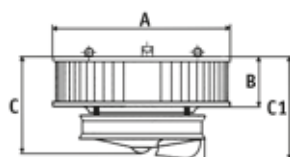

### Tarifa de precios aerotermos circulares TECNA SABIANA POLARIS

TAMANO	Nivel sonoro a 5 m db(a)		Caudal de aire m <sup>3</sup> /h		Calefacción: agua 85/70 °c - aire 15 °c				Refrigeración: h.r. 55% aire 28 °c agua 11/15 °c		Modelo	Código	Precio €
					kw		salida de aire °c						
	900 r.p.m.	700 r.p.m.	900 r.p.m.	700 r.p.m.	900 r.p.m.	700 r.p.m.	900 r.p.m.	700 r.p.m.	900 r.p.m.	700 r.p.m.			
0	48	46	2.000	1.400	17.6	15.1	41	47	3.1	2.7	P-007	4800003096	1.213 €
1	52	49	2.400	1.680	20.4	17.4	40	46	4.0	3.5	P-107	4800003097	1.273 €
3	55	52	4.400	3.080	35.3	30.0	38	44	7.5	6.6	P-311	4800003099	1.577 €
4	56	53	5.700	4.000	46.7	39.6	39	44	10.9	9.5	P-415	4800003100	1.762 €
5	65	60	7.100	4.970	57.1	48.5	39	44	13.6	11.9	P-515	4800003101	2.124 €
6	66	61	9.000	6.300	72.2	61.4	38	44	17.2	15.0	P-618	4800003102	2.261 €
7	68	63	9.900	6.930	85.6	72.7	40	46	18.9	16.5	P-722	4800003103	2.419 €
8	65	60	11.000	7.700	99.5	84.5	43	48	22.0	19.0	P-822	4800003112	2.493 €
9	66	61	12.000	8.400	106.7	90.7	42	47	23.7	20.6	P-924	4800003113	2.569 €
<b>Accesorios</b>													
Conmutador para motores de 2 velocidades y 2 devanados											3021043	483021043	84 €

\* PLAZO DE ENTREGA 3 SEMANAS



## 1.6- Accesorios y cuadros de control aerotermos TECNA SABIANA

### ACCESORIOS

Descripción	Códigos	Precio €
* Conmutador estrella/triángulo para motores 4/6 y 6/8 polos, dos velocidades por deslizamiento (estrella/triángulo) con protección térmica (Klixón) todos los tamaños. (Se pueden conectar varios aerotermos en paralelo hasta 9 Amp.	DSS 3021019	66 €

Suplemento para motores antideflagrantes	Tamaño	Precio €
Bajo demanda se pueden suministrar los Aerotermos, modelos ATLAS y JANUS con motores antideflagrantes de una sola velocidad tipo I12GEEExd IIBT4 de acuerdo con la directiva ATEX. Para obtener el precio hay que sumar al precio del aerotermino los suplementos indicados	1 a 4	355 €
	5 a 6	420 €
	7 a 8	493 €
	9 a 10	589 €

### Cuadros de control para aerotermos trifasicos de 2 velocidades por deslizamiento (estrella/triángulo) con proteccion termica para varios motores en paralelo

Cuadro multifuncional BSA para gestión automática de la velocidad de varios aerotermos

Descripción	Códigos	Precio €
* BSA-B Cuadro automático sin reloj programador	9007651	1.039 €
* BSA-A Cuadro automático con reloj programador diario	9007652	1.181 €
* BSA-D Cuadro automático con reloj programador digital semanal	9007653	1.230 €
Los modelos con reloj programador permiten conectar termostatos de 1 ó 2 etapas, termostato de día y termostato de noche, para un funcionamiento completamente automático.		
* BS-2S Cuadro con conmutador manual 0-1-2 para dos velocidades del ventilador, con contacto auxiliar para termostato externo (sin termostato)	9007654	212 €
* BS-2-ST Cuadro con conmutador manual 0-1-2 para dos velocidades del ventilador, con contacto auxiliar con termostato incorporado	9007655	264 €
* BS-3-ST Cuadro con conmutador manual invernol 0-1-2 y verano 0-1 solo velocidad baja, con termostato ambiente incorporado. K , (SOLO PARA LA SERIE JANUS para frío/calor)	9007656	278 €

\* STOCK PARA ENTREGA INMEDIATA

Conexión de motores  
Estrella/triángulo

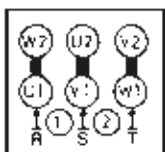

Línea 220V  
220V - 50 Hz  
Vel. máxima

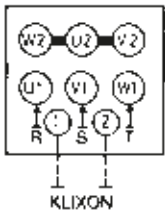

Línea 220V  
400V - 50 Hz  
Vel. lenta

Mando multifuncional  
BSA



Conmutador manual  
BS-2-ST



## 1.7- Aerotermos AP Max.

El AP-max es una solución innovadora debido a la estructura principal de polipropileno.

Son una solución ecológica, especialmente para calefacción con agua caliente.

La elección técnica de este material y el tratamiento con cataforesis del intercambiador de calor hacen que este producto sea útil en muchos campos y en todos los entornos, ya que son resistentes a la corrosión a ácidos, higiénicos y fáciles de reciclar.



### Campos de aplicación

En el sector de la cría, se utiliza en granjas de cerdos y aves de corral.

En agricultura, AP-max se usa para calentar invernaderos o granjas.

### Principales características

- La estructura principal del calentador está hecha de polipropileno : un material de bajo peso específico, resistente, ecológico, higiénico y ecológico.
- El intercambiador de calor, hecho de tubos de cobre y laminillas de aluminio con mayor grosor y separación, es fácil de quitar y limpiar.
- El tratamiento de cataforesis del intercambiador de calor es una pintura de recubrimiento que lo hace duradero y protegido contra agentes químicos.
- Los ventiladores son axiales, de 6 polos, monofásicos o trifásicos, con condensador precableado y grado de protección IP54.
- Las bisagras de acero inoxidable hacen que el dispositivo sea fácil de abrir y simplificar su limpieza y mantenimiento.
- Los motores eléctricos tienen aislamiento clase F y están equipados con protección térmica con reinicio automático.
- La caja eléctrica está provista de un bloque de terminales para simplificar las conexiones eléctricas.

Modelo	Código	Tensión	Precio €/Unidad
AP-MAX 50	7102458000	Monofásico	3.703 €
AP-MAX 50	7102458002	Trifásico	3.703 €
AP-MAX 80	7102458001	Monofásico	4.764 €
AP-MAX 80	7102458012	Trifásico	4.764 €



Soportes

Modelo	Código	Precio €/Unidad
Soportes	7102409500	185 €
	7102409510	93 €
Placas Difusora	7102403001	155 €



Placas difusoras

## 2- Aerotermos y cañones eléctricos

### 2.1- Aerotermos eléctricos portátiles

#### 2.1.A. Aerotermino eléctrico portátil compacto

El aerotermino eléctrico TECNATHERM modelo BHP-ME-2 ha sido diseñado para su fácil transporte gracias a su diseño compacto y ligero con su carcasa rectangular.

Incluye termostato de 0 a 40°C. Monofásico



Modelo BHP-ME-2

Modelo	Código	Potencia (kW)	Tensión (V)	Ajuste termostático °C	Peso (Kg)	Dimensiones (mm)	Precio €/Ud
BHP-ME-2	03BPA00M2E	2 Etapas: 2/1	220	0-40°C	2,6	185x285x175	88 €

Cable incluido

\* STOCK PARA ENTREGA INMEDIATA

#### 2.1.B. Aerotermino portátil profesional

Aerotermino eléctrico TECNATHERM- MASTER serie BHP-M, serie profesional con carcasa rectangular. Termostato de seguridad con función de rearme manual y termostato capilar de alta precisión. Diseñado con empuñadora ergonómica para sencilla movilidad.



Modelo BHP-M-3 y BHP-M-9

Modelo	Código	Potencia (Kw.)	Tensión (V)	Ajuste termostático °C	Peso (Kg)	Dimensiones (mm)	Precio €/Ud
BHP-M-3	03BPA00M3	2 Etapas: 3/1,5	220	0-40°C	3,9	280x390x220	113 €
BHP-M-5	03BPA00M5	2 Etapas: 4,5/3	380	0-40°C	4,4		185 €
BHP-M-9	03BPA00M9	2 Etapas: 9/6	380	0-40°C	7,2	340x485x290	227 €
BHP-M-15	03BPA00M15	2 Etapas: 15/7,5	380	0-40°C	12,6	410x570x315	412 €

Modelo 3 y modelo 5 suministrados con cable. Resto de modelos cable no incluido.

\* STOCK PARA ENTREGA INMEDIATA

## 2.1.C- Aerotermos eléctricos portátiles TECNA TVI

Los aerotermos eléctricos portátiles TECNA-TVI representan los equipos calefactores ideales para trabajar en cualquier ambiente pequeño y mediano, oficinas, almacenes...

Disponibles en 6 tamaños de 1 a 22Kw.



### Características

- Dos o tres potencias de calentamiento. Depende del tamaño.
- Termostato ambiente
- Interruptor de potencia
- Protección IPX4

### Tarifa de precios aerotermos eléctricos portátiles TECNA TVI (EN)

Modelo	TVI-2	TVI-3	TVI-5	TVI-9	TVI15	TVI-22
Código	4708000002	4708000003	4708000004	4708000005	4708000006	4708000014
Etapas de potencia	2	2	2	3	2	3
Tensión (V)	230 (monof.)	230 (monof.)	400 (trif.)	400 (trif.)	400 (trif.)	400 (trif.)
Potencia (Kw.)	1/2	1,65/3,3	2,5/5	3/66/9	7,5/15	7/15/22
Intensidad (Amp.)	8,7	14,3	7,2	13,5	21,6	32
Caudal (m <sup>3</sup> /h)	300	400	400	700	1300	2400
Dimensiones (cm)	230x200x330	250x250x420	250x250x420	350x330x480	350x440x600	490x360x700
Peso (Kg)	5	7,5	8	10	15,5	24
Precio (Euros)	105 €	113 €	216 €	252 €	469 €	886 €
Cables de conexión trifásicos de 2 m., de longitud y clavijas de 5 polos						
	88649001	Extension cable 5 - 9 kW - 2 m - 16 Amp, 400 V				37 €
	88649031	Extension cable 15 kW - 2 m - 25 Amp, 400 V				46 €
	88649033	Extension cable 22 kW - 2 m - 32 Amp, 400 V				58 €

Cable incluido en modelos monofásicos. Resto de modelos cable no incluido.

Modelo TVI-3 color rojo

\* STOCK PARA ENTREGA INMEDIATA

## 2.1.D- Aerotermo eléctrico portátil para condiciones extremas TECNA VEAB ROBUST

Los aerotermos eléctricos portátiles TECNA VEAB ROBUST representan los equipos calefactores ideales para trabajar en las condiciones más duras, y están diseñados para soportar estas condiciones durante años y años.

Potencias de 2 a 9 Kw.



Aerotermosto ROBUST F



RST Interruptor marcha/parado externo

• La serie F está indicada para trabajar en ambientes donde pueda haber riesgo de fuego (establos, fábricas de madera, etc). Las resistencias están protegidas contra la acumulación de polvo o humedad, y la protección eléctrica es de clase IP 65. La carcasa está fabricada en acero INOX 2320, y las patas y soportes en acero INOX 2333

### Características principales

- Los soportes de los elementos calefactores y del motor han sido reforzados para soportar los choques y vibraciones que tienen que soportar en un buque, durante las travesías.
- La carcasa es muy robusta y está fabricada en acero INOX 2320, y las rejillas y soportes en acero INOX 2333.
- La Serie V, Dispone de las homologaciones CE, y SEMKO, y sobre todo están homologados por DET NORSKE VERITAS punto 7, Clase A, N° 6-8000.000-1

En resumen: Los aerotermos eléctricos VEAB ROBUST representan los equipos calefactores ideales para trabajar en las condiciones más duras, y están diseñados para soportar estas condiciones durante años y años.

Existen varias versiones fabricadas según las normativas europeas establecidas para cada tipo de ambiente:



Aerotermosto ROBUST C

• La Serie C, está diseñada para trabajar en ambientes corrosivos, y con presencia de humedad como por ejemplo estaciones de lavado de coches, plantas de tratamiento de agua, etc., etc. La carcasa está fabricada en acero INOX 2348, y las rejillas y soportes en acero INOX 2333. La protección eléctrica es IP 65 (anti-polvo y anti-salpicaduras).



Aerotermosto ROBUST H

RTH Termostato externo 0-70°C

• La Serie H, está diseñada para soportar altas temperaturas hasta 70°C, tales como las que es necesario obtener en procesos de secado, curado o cualquier tipo de hornos de procesos industriales hasta esa temperatura de 70°C. La carcasa está fabricada en acero INOX 2320 y las rejillas y soportes en acero INOX 2333. La protección eléctrica es IP 44.



Aerotermosto ROBUST V

RTC Control externo con termostato y selector de potencia

• La Serie V está diseñada para trabajar a bordo de barcos, petroleros, industria off-shore, plataformas petrolíferas, etc., En estos aerotermos las resistencias eléctricas están aisladas de la carcasa para evitar las corrientes de fuga, con un aislante específico que proporciona un perfecto aislamiento eléctrico.

### Tarifa de precios TECNA VEAB ROBUST

Aerotermos Elektra ROBUST para condiciones extremas	Modelo	Código	Caudal m <sup>3</sup> /h	Dimensiones (mm) L x H x Prof.	Potencia (Kw.)	Corriente	Precio €	
Aerotermos Elektra ROBUST - C, para ambientes corrosivos y húmedos. Homologados SEMKO 111FF-1987 Protección IP 65	C3	4708000C3	400	300 x 375 x 260	3	230 V~	2.029 €	
	C6	4708000C6	1000	375 x 445 x 295	6	400 V3~	2.472 €	
	C6N	4708000C6N	1000	375 x 445 x 295	6	230 V3~	2.472 €	
	C9	4708000C9	1000	375 x 445 x 295	9	400 V3~	2.647 €	
	C9N	4708000C9N	1000	375 x 445 x 295	9	230 V3~	2.647 €	
	C9T	4708000C9T	1000	375 x 445 x 295	9	500 V3~	3.013 €	
Aerotermos Elektra ROBUST - F, para ambientes con peligro de fuego y polvo. Protección IP65	C15	4708000C15	1300	375 x 445 x 295	15	400 V3~	3.584 €	
	F2	4708000F2	400	300 x 375 x 260	2	230 V Monof.	1.401 €	
	F3	4708000F3	400	300 x 375 x 260	3	230 V Monof.	1.406 €	
	F6	4708000F6	700	300 x 375 x 260	6	400 V3~	1.648 €	
	F6N	4708000F6N	700	300 x 375 x 260	6	230 V3~	1.648 €	
	F9	4708000F9	1000	375 x 445 x 295	9	400 V3~	1.844 €	
Aerotermos Elektra ROBUST - H, para altas temperaturas (hasta 70°C), Protección IP 44	F9N	4708000F9N	1000	375 x 445 x 295	9	230 V3~	1.844 €	
	H6	4708000H6	1000	375 x 445 x 295	6	400 V 3N	2.287 €	
	H6N	4708000H6N	1000	375 x 445 x 295	6	230 V3	2.287 €	
Aerotermos Elektra ROBUST - V, Para ambientes marinos, barcos e instalaciones offshore. Aprobado por Det NORSKE Veritas, punto 7, clase A, N° 6-800.000-1	H9	4708000H9	1000	375 x 445 x 295	9	400 V 3N	2.570 €	
	V3	4708000V3	400	300 x 375 x 260	3	400 V3 50 Hz	1.936 €	
	V3R	4708000V3R	400	300 x 375 x 260	3	230 V3 50 Hz	1.936 €	
	V3.6	4708000V36	400	300 x 375 x 260	3,6	440 V3 60 Hz	1.936 €	
	V5	4708000V5	700	300 x 375 x 260	5	400 V3~ 50 Hz	1.998 €	
	V5N	4708000V5N	700	300 x 375 x 260	5	230 V3~ 50 Hz	1.998 €	
Accesorios opcionales serie ROBUST	V6	4708000V6	700	300 x 375 x 260	6	440 V3~ 60 Hz	1.998 €	
	RST	4708000RST	Interruptor Marcha/Paro externo para serie F					136 €
	RTC	4708000RTC	Control externo con termostato y selector de potencia para series C y V					278 €
	RTH	4708000RTH	Control externo con termostato 0-70°C para la Serie H					239 €

PLAZO DE ENTREGA ESTIMADO 2/3 SEMANAS.

## 2.2. Cañones eléctricos portátiles

### 2.2.A. Cañones eléctricos

Cañones eléctricos **TECNATHERM** serie **BHP-P** portátiles con carcasa circular.

El modelo **BHP-P-6** permite ajustar el ángulo.

Dispone cable enrollable con bloqueo de seguridad y empuñadora ergonómica.

Termostato capilar de alta precisión y bloqueo de cable.



BPH - P

Modelo	Código	Potencia (Kw.)	Caudal de aire m <sup>3</sup> /h	Tensión (V/Amp.)	Ajuste termostático °C	Peso (Kg)	Dimensiones (mm)	Precio €/Ud
BHP-P-2-3	03BPC00P23	2 etapas: 3/1,5	300	220/13,0	0-40°C	4,8	290x385x315	124 €
BHP-P-6	03BPC00P06	2 etapas: 6/4	850	380/9,1	0-40°C	7,7	345x420x315	216 €

\* Cable incluido en ambos modelos

STOCK PARA ENTREGA INMEDIATA

## 2.2.B. Cañones eléctricos SK

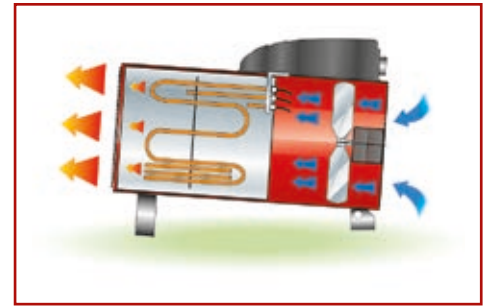

### Características

- Con resistencia eléctrica blindadas en acero inoxidable aleteadas para un gran intercambio térmico.
- Termostato ambiente incorporado
- Selector de potencia
- Cable de alimentación eléctrica L= 1.5 m, con clavija en el modelo monofásico 3 Kw. (SK 12C)
- Termostato de seguridad con rearme manual.
- Rejilla de protección frontal en acero inoxidable
- Los modelos de 10 y 15 Kw. permiten la instalación de un conducto de hasta 6 metros de longitud
- Apilables para facilitar su transporte y almacenamiento
- Incluida clavija de 5 polos trifásica + N, 32 Amp. en los modelos SK 40 C y SK 60 C



Apilables

### Tarifa de Precios Cañones Aerotermos eléctricos portátiles TECNA SK

Modelo	Unidades	SK 12C (3 kW)	SK 40C (10 kW)	SK 60C (15 kW)	SK 88C (22 kW)	SK 120C (30 kW)
Código		53806SK101	53806SK102	53806SK103	53806SK104	53806SK105
Potencia térmica (max/min)	(Kw.)	3-1,5	10-5	15-10	22-15	30-20
Caudal de aire	(m <sup>3</sup> /h)	450	1.500	2.000	3.050	3.900
Salto térmico	(°C)	44,50 - 32	48,3 - 30,5	54,3 - 35	56 - 38	56 - 38
Intensidad de corriente	(A)	12 - 6,2	13,6 - 7,1	21 - 13,8	31 - 12	43 - 28
Alimentación eléctrica	(V, ~, Hz)	230, 1, 50	400, 3, 50	400, 3, 50	400, 3, 50	400, 3, 50
Peso	(Kg.)	5	13	15	21	38
Dimensiones (A x L x h)	(mm.)	180 x 367 x 280	277 x 505 x 511	277 x 575 x 511	317 x 700 x 538	540 x 795 x 706
<b>PRECIO</b>	<b>Euros €</b>	<b>256 €</b>	<b>409 €</b>	<b>592 €</b>	<b>836 €</b>	<b>1.457 €</b>

\* STOCK PARA ENTREGA INMEDIATA

### ACCESORIOS CAÑONES AEROTERMOS ELÉCTRICOS PORTÁTILES TECNA SK



Clavija trifásica de 4/5 polos

Cod.	Mod.	Euros
06AC102	3P+ (SK40) 16A	9 €
06AC103	3P+ (SK60/88) 32A	14,50 €
06AC104	3P+ +N (SK40) 16A	11 €
06AC105	3P+ +N (SK60/88) 32A	17 €
06AC108	3P+ +N (SK120) 64A	90 €



Adaptador para tubo flexible

Cod.	Modelo	Euros
06AC101	SK 40/60 (Ø300 mm)	61 €
06AC106	SK 88 (Ø350 mm)	66 €
06AC107	SK 120 (Ø500 mm)	71 €



Tubo flexible de PVC L =6 m., con brida de sujeción Ø 300 mm

Cod.	Modelo	Euros
02AC562	SK 40-60 (Ø300)	233 €
02AC563	SK 88 (Ø 350)	268 €
02AC563	SK 120 (Ø 500)	374 €



Kit de transporte con ruedas

Cod.	Modelo	Euros
03AC501	SK 40-60	63 €
03AC502	SK 88	68 €

## 2.3- Aerotermos eléctricos fijos

### 2.3.A- Aerotermos eléctricos murales TECNA AIRPULS

Los aerotermos eléctricos TECNA AIRPULS son unidades con resistencias eléctricas blindadas y aleteadas, adecuados para la calefacción de oficinas, locales comerciales, industriales etc.

Pueden ser instalados tanto en pared como en techo, inclinables hasta 90°, y orientables hasta 180°. Su soporte especial permite la orientación precisa del aerotermosto para optimizar el rendimiento y dirigir el flujo de aire hacia donde sea necesario.



Aerotermos con resistencias eléctricas blindadas y aleteadas

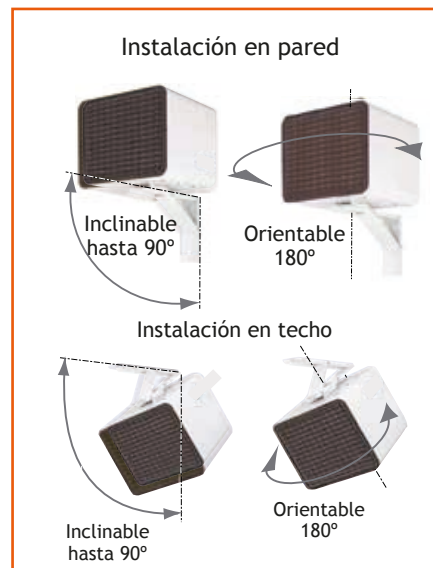

#### Características principales

- Rejillas de protección a la entrada de aire y rejilla alveolar en la salida del aire
- Seguridad térmica de rearme automático
- Relé de potencia integrado
- Ventilación temporizada para enfriamiento de las resistencias al apagarlo.
- Con cada aparato se incluye una consola soporte mural/techo orientable.
- Potencia calorífica (2 potencias) de 3 Kw a 24 Kw.
- Caudales de 430 m<sup>3</sup>/h a 2.200 m<sup>3</sup>/h.

Como opción, se puede incorporar el nuevo cuadro de control digital AIRCOM que simplifica mucho la instalación. Basta conectar dos hilos no polarizados, por el que pueden conectarse a cualquiera de los bornes sin necesidad de señalización.

Un sólo hilo permite conectar el primer aerotermosto a los siguientes, dentro del mismo local, facilitando la instalación, (hasta 20 unidades)

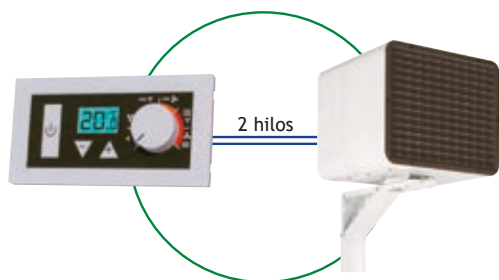

Nuevo cuadro de control digital AIRCOM que simplifica mucho la instalación. Basta conectar dos hilos no polarizados, por el que pueden conectarse a cualquiera de los bornes sin necesidad de señalización

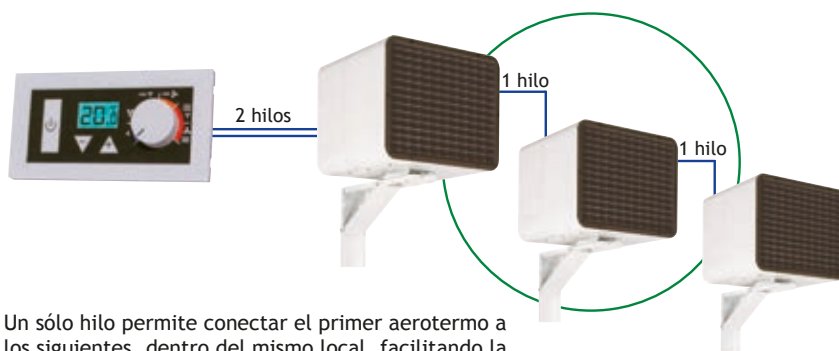

Un sólo hilo permite conectar el primer aerotermosto a los siguientes, dentro del mismo local, facilitando la instalación, (hasta 20 unidades)



### Caja de control digital AIRCOM 4

Desarrolladas especialmente para optimizar y aprovechar los excelentes calidades de nuestros aerotermos.  
Diseño elegante, ergonómico y muy fácil de utilizar.  
Además dispone de la posibilidad de bloqueo para evitar todo uso indeseado



#### 1.- Botón de marcha/Paro

2 y 3.- Regulación de temperatura + y -  
4.- Pantalla de visualización digital  
5.- Botón de selección del tipo de funcionamiento.

#### 6 posibilidades de funcionamiento:

- Plena potencia de calefacción, con 2 velocidades de ventilación
- Media potencia de calefacción, con 2 velocidades de ventilación
- Ventilación con aire ambiente, sin calefacción, con 2 velocidades de ventilación

Una función muy práctica que permite la destratificación, además de calentar en las naves de gran volumen



### 3 Posibilidades de instalación



Encastrados en el propio aerotermino



En pared con su propio soporte de superficie



Encastrado en pared

## Tarifa de precios Aerotermos eléctricos fijos TECNA AIRPULS

Modelo	Código	Potencia Calorífica (Kw.) 2 Potencias	Caudal (m³/h) 2 Velocidades	Consumo máx. (A) 230V.1-/400V.3-	Dimensiones (mm.) (A x H x Prof.)	Peso (Kg.)	Nivel sonoro (dB)	Precio
AIRPULS 404	470A691281	4,5 / 3,0	490 / 430	19,57 / 6,49	420x330x505	22,4	48 / 45	875 €
AIRPULS 406	470A691282	6,0 / 4,0	700 / 620	26,09 / 8,66	420x330x505	22,5	49 / 46	901 €
AIRPULS 409	470A691283	9,0 / 6,0	1100 / 920	39,13 / 12,99	470x380x545	27,3	50 / 47	943 €
AIRPULS 412	470A691284	12,0 / 8,0	1200 / 1000	-- / 17,32	470x380x545	27,3	53 / 50	1.039 €
AIRPULS 415	470A691285	15,0 / 10,0	1350 / 1250	-- / 21,65	470x380x545	27,3	53 / 50	1.166 €
AIRPULS 418	470A691286	18,0 / 9,0	1800 / 1600	-- / 25,98	520x430x615	36,8	55 / 52	1.489 €
AIRPULS 424	470A691287	24,0 / 12,0	2200 / 1700	-- / 34,64	520x430x615	36,8	56 / 53	1.579 €
Mando Digital Remoto AIRCOM 4, para todos los modelos Se pueden conectar hasta 20 Aerotermos con un solo mando en el mismo local								171 €

#### Conexiones eléctricas:

Los modelos 404, 406 y 409 pueden conectarse en monofásico 230 V ó en trifásico 400 V + Neutro clase I ▲ - IP44 - IK 08 CE

Los modelos 412 a 424. trifásico 400 V + N - Clase I ▲ - IP 44 - IK08 CE

\* STOCK PARA ENTREGA INMEDIATA (AIRPULS 404, 406,409 y 412) . Resto de modelos plazo de entrega estimado 2 / 3 semanas.

## 2.3.B- Aerotermos eléctricos murales TECNA SABIANA ELECTRA y ELECTRAMATIC

Los aerotermos eléctricos TECNA SABIANA están indicados para la calefacción de locales comerciales, industriales, almacenes, salas de fiestas, iglesias, garajes, talleres, vestuarios, comedores, etc. y en general en cualquier lugar donde se necesite una calefacción rápida, limpia y sin instalación. Basta disponer de la corriente eléctrica necesaria.

Alimentación trifásica 400 V-50 Hz.

### DIMENSIONES Y PESOS:

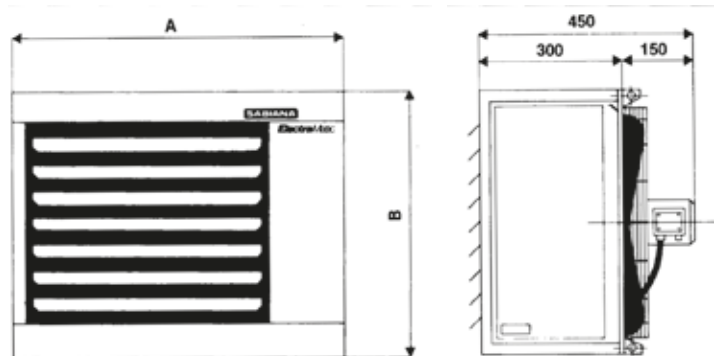

Tipo	A (mm)	B (mm)	Sección de la salida de aire (LxH (mm))	Peso (kg)	Ø Ventilador mm
06E/EM6	570	470	400x320	32	300
09E/EM9	570	470	400x320	35	300
11E/EM11	650	570	480x420	43	400
17/EEM17	650	570	480x420	45	400
24/EEM24	730	670	560x520	60	500
30E	730	670	560x520	61	500
36E	730	670	560x520	64	500



Cuadro de mando con interruptores  
(Sólo para ELECTRAMATIC)

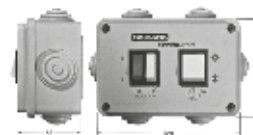

Código 901 5025: 52 €

### Características principales

Sólida carcasa de chapa de acero, fosfatada y barnizada al horno. Resistencias eléctricas de tubo blindado aleado, de alta seguridad. Con dos etapas de conexión. Motor ventilador a 900 r.p.m. (6 polos). Soporte del ventilador con rejilla de protección.

### 2 versiones disponibles:

**ELECTRA:** Se entrega precableado para su conexión a la red y los automatismos de conexión a la red y los automatismos de conexión y control. Resistencias eléctricas blindadas, subdivididas en 2 etapas. Termostato de seguridad contra el sobrecalentamiento.

**ELECTRAMATIC:** Se entrega completamente equipado de todos los automatismos de seguridad y control que hacen que el aparato sea completamente autónomo. Datado de cuadro eléctrico incorporado y completamente automatizado, solo necesita conectarlo a la red y al termostato ambiente. Seguridad máxima contra las anomalías de funcionamiento: Termostato de Seguridad, protección del motor integrada, dispositivo que mantienen la ventilación hasta el enfriamiento completo del aparato.

### Tarifa de precios Aerotermos eléctricos fijos TECNA SABIANA ELECTRA y ELECTRAMATIC

Potencia total W	Primera Potencia W	Segunda Potencia W	Caudal de Aire m <sup>3</sup> /h	Alcance del aire m	Nivel Sonoro dB(A)	T <sup>a</sup> de salida del aire °C	Intensidad absorbida 400V+N A	ELECTRA E		ELECTRAMATIC EM		Soporte de fijación
								Mod.-Código	Precio	Mod.-Código	Precio	
6.480	-	3.240	1.000	6	43	33	9,8	E06 4800004401	1.530 €	EM6 4800015000	1.935 €	127 €
9.720	3.240	6.480	1.000	6	43	44	14,8	E09 4800004402	1.807 €	EM9 4800015001	2.212 €	127 €
11.100	-	5.500	1.800	8	48	35	16,8	E11 4800004403	1.655 €	EM11 4800015002	2.073 €	132 €
16.650	5.500	11.100	1.800	8	48	44	25,3	E17 4800004404	1.971 €	EM17 4800015003	2.435 €	132 €
24.000	6.000	18.000	3.600	12	50	36	36,4	E24 4800004405	2.408 €	EM24 4800015004	2.870 €	138 €
30.000	12.000	18.000	3.500	12	50	42	-	E30 4800004406	2.724 €	-	-	138 €
36.000	12.000	24.000	3.400	12	50	47	-	E36 4800004407	3.044 €	-	-	138 €

\* PLAZO DE ENTREGA 2/3 SEMANAS.

### 2.3.C. Aerotermos murales TECNATHERM serie SH

Los aerotermos **TECNATHERM SH** son una gama de calentadores de ventilador eficientes y de bajo ruido para instalaciones fijas. Adecuado para calefacción, secado y ventilación de áreas más grandes. La salida y la velocidad del ventilador se configuran a través del panel de control. Los soportes ajustables de montaje en pared permiten dirigir la corriente de aire.

Todos los calentadores están hechos de una carcasa a prueba de corrosión de paneles de acero revestidos de polvo blanco.



Posibilidad de montaje en la pared para el ajuste vertical y horizontal



El panel de control permite controlar las velocidades de 3 ventiladores y los 2 niveles de calor del calentador.



El calentador se puede colocar en diferentes posiciones horizontalmente.



El calentador se puede colocar en 3 posiciones diferentes verticalmente

### Tarifa de precios Aerotermos TECNATHERM murales serie SH

Modelo	Código	Potencia (Kw)	Caudal (m <sup>3</sup> /h) 3 Velocidades	Velocidad motor r.p.m.	Dimensiones (mm.) (A x H x Prof.)	Peso (Kg.)	Nivel sonoro (dB)	Precio
SH6	4708000015	6	700/900/1300	1150/5500	460x490x400	18	58/42	505 €
SH9	4708000016	9	700/900/1300	1150/550	460x490x400	18	58/42	654 €
SH12	4708000017	12	1400/1550/1700	1250/900	585x560x450	22	60/47	824 €
SH15	4708000018	15	1400x1550x1700	1250/900	585x560x450	22	60/47	979 €

\* STOCK PARA ENTREGA INMEDIATA EXCEPTO SH15. NO INCLUYEN CABLES. TRIFÁSICOS

### 2.3.D- Aerotermos eléctricos murales TECNA VEAB EA

Los aerotermos eléctricos fijos para calefacción industrial TECNA VEAB EA son potentes aerotermos de calefacción eléctrica totalmente automáticos y con regulación electrónica de la potencia de calentamiento.

El rango de potencias abarca desde **6 a 30 Kw**.

#### Homologaciones:

Los aerotermos Serie EA han sido ensayados y homologados por SEMKO (Instituto sueco de certificación) de acuerdo con las normas europeas CENELEC EN 60555-2-3, EN 50081-1 y EN 50082-1, y disponen también de la marca y certificado CE.

Grado de protección eléctrica IP X 4 (contra salpicaduras de agua), aprobado para aplicaciones en lugares húmedos, como por ejemplo en habitaciones de secado, lavanderías, sótanos, etc.



#### Características

- Para la calefacción rápida y eficiente de tiendas, talleres, naves industriales oficinas etc.
- Con un diseño elegante y atractivo, se integran bien en todos los ambientes
- 5 Diferentes modelos y potencias para elegir: 6, 9, 14 y 21 y 30 kw.
- Motor con 2 velocidades
- La resistencia eléctrica blindada, fabricada con tubo inoxidable, y los motores con rodamientos a bolas, garantizan una larga vida de servicio sin problemas.
- Con interruptores para funcionamiento continuo/intermitente y de selector de velocidades máxima/mínima.
- El control automático integrado, y el termostato electrónico incorporado, hacen que la instalación sea muy fácil, y además proporcionan un control muy preciso de las temperaturas.
- Puede instalarse, otro termostato electrónico (TG-R430) en el lugar deseado, facilitando una mayor precisión de la temperatura en el puesto de trabajo.
- Rejilla de salida regulable, que permite ajustar la dirección vertical del caudal de aire.
- El diseño de los soportes murales permite regular el ángulo de inclinación del aerotermosto entre 0 y 30° de la horizontal

#### Tarifa de precios Aerotermos eléctricos TECNA VEAB EA

Modelo	EA 6	EA 9	EA 14	EA 21	EA 30
Potencia eléctrica Kw (2 etapas)	0-3-6	0-6-9	0-7-14	0-14-21	0-20-30
Caudal de aire, m <sup>3</sup> /h (Máx./Mín)	970/1300	970/1300	1950/2650	1950/2650	2800/3900
Aumento temperatura de aire (At)°C	17/13°C	26/19°C	20/15°C	30/22°C	30/21°C
Alcance del aire en metros	10/13	10/13	11/15	11/15	12/16
Nivel sonoro db(A)	45 / 54	45 / 54	48 / 57	48 / 57	56 / 63
Peso Kg.	15	16	30	33	43
Dimensiones en mm Ancho (B) x Alto(H) x Prof. (A)	388x453x350	388x453x350	552x610x385	552x610x385	552x610x505
Incluido soportes distancia a pared	475	475	510	510	615
Código	4708000007	4708000008	4708000009	4708000010	4708000012
Precio (IVA no incluido)	1.287 €	1.473 €	1.855 €	2.226 €	2.703 €

\* PLAZO DE ENTREGA 2/3 SEMANAS.

#### Accesorios incluidos:

Los aerotermos murales EA se suministran con un mando a distancia mural con 4 posiciones que permiten el encendido, el mando del ventilador solo (ventilación en verano), y hacer funcionar la mitad o toda la potencia de calefacción.

También está incluido el juego de soportes murales.

#### Termostatos a distancia opcionales:

TG-R430: Es un termostato con regulación de temperatura entre 0 y 30°C, protección IP 20.: **60 Euros**

TG-R530: Es una sonda sin regulación de temperatura, protección IP 20. La regulación de temperatura se realiza con el mando del propio aerotermosto.: **40 Euros**



## 2.3.E- Aerotermos, radiadores y convectores eléctricos antideflagrantes y antiexplosivos ATEX

La nueva gama de aerotermos, radiadores y convectores **TECNA EXHEAT**, están destinados para la calefacción de zonas de riesgo, bien sean de explosión, de gases, disolventes o productos químicos, así como plataformas off-shore.

Están certificados para utilizarlos en atmósferas inflamables tipo Zona 1 y Zona 2, calificadas como grupo IIA, IIB o IIC Gas.

Podemos suministrar los certificados ATEX Ex II G EX d IIC T3 para uso en Zona 1&2.

Otros certificados como IECEx, CU-TR (EAC), CSA para Q4 2020, o para otros países, disponibles bajo demanda.

Algunas aplicaciones típicas son: refinerías de petróleo, plantas petroquímicas, minas de carbón, plataformas petrolíferas offshore, polvorines, depósitos de municiones, plantas de tratamientos de residuos, almacenes de pinturas, y disolventes, salas de baterías y transformadores eléctricos, fábricas y almacenes de productos pirotécnicos., etc.

### 2.3.E.1.- Tarifa de precios Aerotermos eléctricos antideflagrantes y antiexplosivos TECNA Serie FUH

Modelo	Código	Potencia Kw según voltaje			Dimensiones L x A x H mm.	Peso (kg)	Precio € Euros
		380 V	415 V	440 V			
FUH 9	47000FUH09	7	9	10	610x290x900	120	12.190 €
FUH 12	47000FUH12	10	12	13	610x290x900	120	12.500 €
FUH 15	47000FUH15	13	15	17	760x300x1052	145	13.440 €
FUH 20	47000FUH20	17	20	-	760x300x1052	145	13.755 €
FUH 30	47000FUH30	25	30	-	760x300x1052	145	14.070 €



La serie FUH va pintada al horno, con protección suficiente para ambientes marinos y plataformas offshore.

Protección IP 56

Embalaje individual en jaula de madera: +170 €/neto

PLAZO DE ENTREGA: 12 A 14 SEMANAS

### 2.3.E.2.- Tarifa de precios Aerotermos eléctricos antideflagrantes y antiexplosivos en acero inoxidable TECNA Serie LFH y XLFH

Certificados según las nuevas EN 80079-36 y EN 80079-37

Modelo	Código	Potencia kw según voltaje			Dimensiones L x A x H mm.	Peso (kg)	Precio € Euros
		380 V	415 V	440 V			
LFH-9-T4	470LFH09T4	6,5	8	9	540x600x600	110	14.650 €
LFH-15-T3	470LFH15T3	11	13,5	15	540x600x600	115	14.014 €
XLFH-14,5-T4	47HLFH14T4	11	13	14,6	690x720x680	125	17.200 €
XLFH-24-T3	47HLFH24T3	18	21,5	24	690x720x680	130	16.600 €



Tensión Trifásica 380 a 440 V, 50 y 60 Hz. Bajo demanda de 480 a 690 V.

Juego de soportes murales en acero inoxidable: 630 €

Temperatura de trabajo: de -40°C a +40°C (Disponibles en clase T3 y T4)

Embalaje en jaula de madera: +125 €/unidad

PLAZOS DE ENTREGA AEROTERMOS MURALES ATEX: 12 A 14 SEMANAS

### 2.3.E.3.- TERMOSTATOS ANTIDFLAGRANTES ATEX

Modelo	Código	Para ambientes	Dimensiones	Peso	Precio
			L x A x H mm.	(kg)	€ Euros
AFT 40	47000AFT40	0 a 40° C	113x86x126	1,5	460 €
AFT 60	47000AFT60	0 a 60° C	113x86x126	1,5	490 €
HFT 40 Inox	47000AHT40	0 a 40° C	136x56x106	2	470 €
HFT 60 Inox	47000AHT60	0 a 60° C	136x56x106	2	520 €



Termostato mural AFT



Termostato HFT Acero Inox. con sensor de aire

PLAZO DE ENTREGA: 2/3 SEMANAS

### 2.3.E.4.- Aerotermos eléctricos antideflagrantes y antiexplosivos portátiles Serie BULLDOG

El primer y único aerotermo portátil antideflagrante para zonas restringidas

Modelo	Código	Potencia	Tensión	Temperatura	Dimensiones	Peso	Precio
		kW	V	Clase	L x A x H mm.	(kg)	€ Euros
MFH-6-230 Mono	470MFH6230	6	230/220	T3	475x470x530	28	11.350 €
MFH-6-400 Trif.	470MFH6400	6	400/380	T3	475x470x530	28	11.350 €
MFH-3-230 Mono	470MFH3230	3	230/220	T4	475x470x530	28	11.220 €

Protección IP 65, 50 y 60 Hz.

Certificado para uso en Zone 1/2 (IIB+H2), or Zone 21/22 (IIIC).

Cuerpo en acero inoxidable y aluminio marino, adecuado para trabajos off-shore y plataformas marinas

Embalaje: 60 €/neto/unidad.

PLAZOS DE ENTREGA: 3/4 SEMANAS



### 2.3.E.5.- Convectores eléctricos antideflagrantes ATEX, sin termostato incorporado, serie FWD

Temperaturas de trabajo: de -60°C a +60°C

Modelo	Código	Potencia	Tensión	Temperatura	Dimensiones	Peso	Precio
		kW	V	Clase	L x Ø (mm)	(kg)	€ Euros
FWD 500	470FWD0500	0,5	110/240V/1Ph	T3	800x90	9	875 €
FWD 1000	470FWD1000	1	110/240V/1Ph	T3	1300x90	12	970 €
FWD 1500	470FWD1500	1,5	110/240V/1Ph	T3	1900x90	17	1.100 €
FWD 2000	470FWD2000	2	110/240V/1Ph	T3	2320x90	20	1.250 €

Suplementos de precio: Corriente trifásica: +200 € - Embalaje individual: +32€/neto.

PLAZO DE ENTREGA CONVECTORES Y RADIADORES: 3/4 SEMANAS



### 2.3.E.6.- Convectores eléctricos antideflagrantes ATEX, con termostato incorporado, serie FWDT

Temperaturas de trabajo: de -60°C hasta temperatura ambiente de +40°C (termostato regulable hasta +25°C.)

Modelo	Código	Potencia	Tensión	Temperatura	Dimensiones	Peso	Precio
		kW	V	Clase	L x Ø (mm)	(kg)	€ Euros
FWDT-500	47FWDT0500	5	110/240V/1Ph	T3	800x90	10	1.205 €
FWDT-1000	47FWDT1000	1	110/240V/1Ph	T3	1300x90	13	1.323 €
FWDT-1500	47FWDT1500	1,5	110/240V/1Ph	T3	1900x90	19	1.440 €
FWDT-2000	47FWDT2000	2	110/240V/1Ph	T3	2320x90	22	1.550 €

Suplementos de precio: Corriente trifásica: +200 € - Embalaje individual: +32€/neto.

PLAZO DE ENTREGA CONVECTORES Y RADIADORES: 3/4 SEMANAS



### 2.3.E.7.- Radiadores eléctricos antideflagrantes ATEX con aceite térmico y termostato incorporado

Temperatura ajustable hasta +25°C. Clasificado Ex d IIC T6

Modelo	Código	Potencia	Tensión	Temperatura	Dimensiones	Peso	Precio
		kW	V	Clase	L x H x A mm.	(kg)	€ Euros
FLR 1A	47000FLR1A	1	220/240V/1Ph	T6	540x835x160	49	2.360 €
FLR 2A	47000FLR2A	2	220/240V/1Ph	T6	1080x835x160	96	3.160 €
FLR 3A	47000FLR3A	3	220/240V/1Ph	T6	1620x835x160	142	3.940 €

Embalaje: +80 €/unidad.

PLAZO DE ENTREGA CONVECTORES Y RADIADORES: 3/4 SEMANAS



# 3- Generadores de aire caliente a gas y gasoil

## 3.1- Generadores de aire caliente TECNATHERM PKA

Los generadores de aire caliente **TECNATHERM PKN** destacan por su alta calidad ya que están fabricados con estructura portante de perfiles de aluminio de gran resistencia y paneles de chapa galvanizada y prelacada aislados con lana de vidrio de densidad 32 Kg/m<sup>3</sup>, y 25 mm. de espesor.



### Alto rendimiento

- **Cámara de combustión de alto rendimiento** fabricada en acero inoxidable AISI 430, con hogar de inversión de llama y 3 giros de humo.
- **Intercambiador de calor de alto rendimiento** fabricado en acero Inox. AISI304, con haz tubular patentado, de sección cónica y perfil aerodinámico.
- **Sección de ventilación con ventiladores centrífugos de alto rendimiento** y motores con protección IP 54- Dispositivos de seguridad: Termostato ventilador y de seguridad con rearme manual.
- **Cuadro eléctrico conforme a las normas vigentes (EN60335-1)**, fabricado con grado de protección IP 44 y que incluye: Interruptor general, Interruptor Verano/Apagado/Invierno, fusibles, telerruptor y relé térmico para los ventiladores, relé auxiliar, lámpara de señalización alimentación y señal luminosa de intervención del relé térmico.

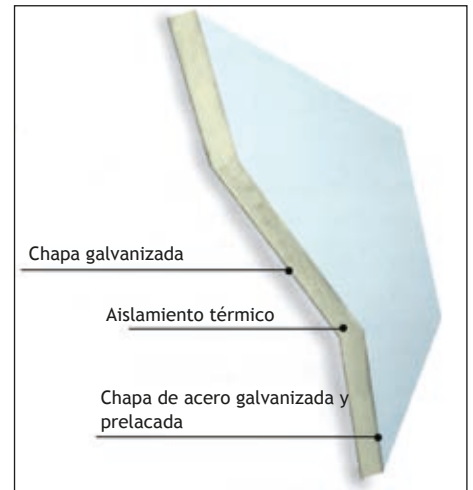

Paneles totalmente aislados e insonorizados

### Homologaciones

Todos los generadores están fabricados de conformidad con la norma europea PR **EN 1020**, y disponen de certificado GASTEC con marca CE n° 0063AQ0300 según la directiva Gas 9013961CEE, para cuando sean utilizados con quemadores de gas. Responden además a los requisitos de la Directiva de Máquinas 8913921CEE y a las Directivas de Baja Tensión 721231CEE y también a las Directivas de Bajas Emisiones de Gases EMC 8913361CEE.

### Versiones para interior y exterior

**TECNATHERM PKA-N** : Para trabajar en el interior.

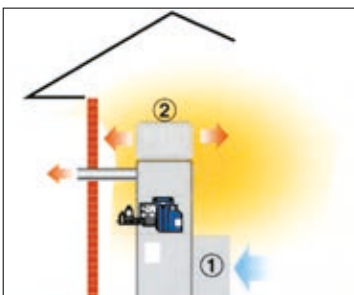

**Versión standard PKA-N**  
Para instalación en el interior con plenum

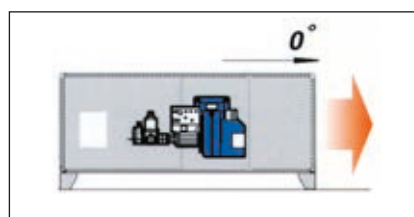

**Versión horizontal PKA-N-H**



**Generador tipo Torre**  
Versión Vertical, con Plenum

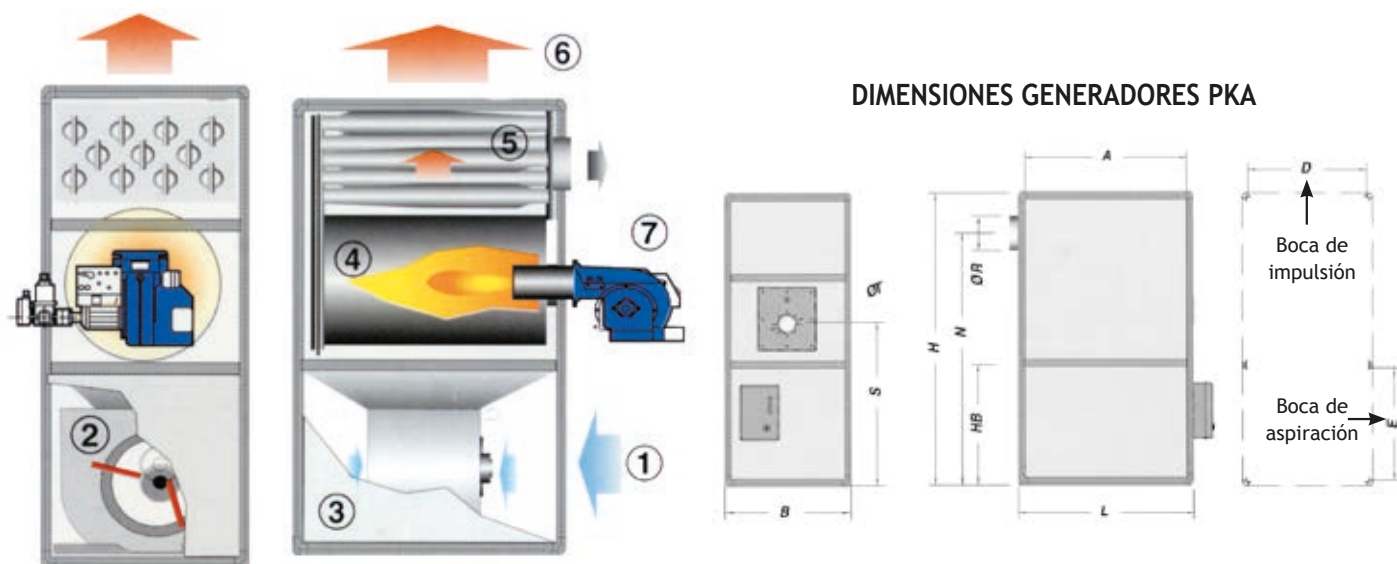

Vista Frontal

Vista lateral

DIMENSIONES GENERADORES PKA

Dimensiones de los Generadores PKA

Tipo	Dimensiones				Aspiración		Impulsión		Chimenea		Quemador		Peso
	L	B	H	Hb	A	E	A	D	N	ØR	S	ØT	Kg (N/K)
PKA 032 K	750	530	1490	-	670	590	670	450	1208	120	860	135	-/119
PKA 060 K	995	700	1680	-	915	650	915	620	1417	150	940	135	-/178
PKA 100 K	1100	800	2020	-	1020	800	1020	720	1760	180	1190	135	-/251
PKA 140 N/K	1330	920	2080	-	1250	800	1250	840	1800	180	1155	190	320/326
PKA 190 N/K	1460	1060	2230	-	1380	800	1380	980	1960	250	1190	190	382/390
PKA 250 N/K	1750	1140	2330	-	1670	800	1670	1060	2040	250	1220	190	506/517
PKA 320 N/K	1960	1140	2330	-	1880	800	1880	1060	2040	250	1180	230	574/587
PKA 420 N/K	2170	1340	2800	1000	2070	900	2070	1240	2480	300	1440	230	902/919
PKA 550 N/K	2600	1340	3170	1290	2500	1190	2500	1240	2800	300	1730	230	1148/1170
PKA 700 N/K	2950	1600	3400	1290	2850	1190	2850	1500	2880	350	1790	290	1560/1587
PKA 900 N/K	3550	1700	3750	1420	3450	1320	3450	1600	3060	400	1850	290	1940/1975
PKA 1M2 N/K	3500	1700	3750	1420	3450	1320	3450	1600	3060	400	1850	290	1940/1975

Nota: A partir del modelo PKA-420N, los generadores se suministran desmontados en 2 grupos distintos: Sección de ventilación, y sección intercambiador.

VERSIÓN N: Generadores compatibles con quemadores de gas y gasoil

VERSIÓN K: Generadores de Condensación compatibles con quemadores de gas

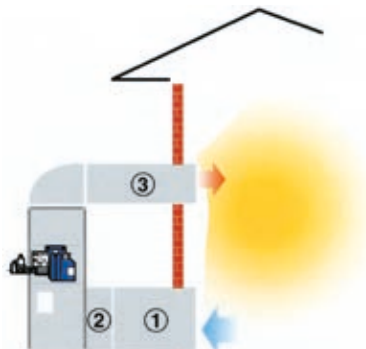

Versión Protegida PKE-N  
Para instalación en el exterior

TECNATHERM PKE-N : Para trabajar en el exterior.

La serie PKE, ha sido desarrollada para atender a las necesidades específicas de algunas industrias que no pueden colocar los generadores en el interior, así como para las empresas de catering, carpas, alquiler y sobre todo para las estructuras presostáticas que necesitan aire caliente para sostenerse, y que actualmente se utilizan mucho para campos de tenis, gimnasios, piscinas y almacenes provisionales en general.

Los generadores PKE consisten en general en un generador PKA de la versión 10 A, es decir con mayor presión estática, con un mueble de protección para la sección quemador, y donde el armario eléctrico va protegido contra la lluvia y los agentes atmosféricos. La estructura de todo el generador en este caso garantiza una protección IP 44 contra los agentes atmosféricos.

Bajo demanda, se pueden suministrar también con la chimenea de salida, y compuerta cortafuegos REI 120 si las normas de la instalación lo requieren, compuerta de sobrepresión, pies de apoyo de altura 100 mm., etc.



## Tarifa de precios Generadores industriales TECNATHERM PKA-N

Modelo	Código	Presión Disponible (Pa)	Potencia térmica		Caudal de aire m <sup>3</sup> /h	Precio Generador (sin quemador) €	Precio Quemador de Gasoil* €	Precio Quemador de Gas* €
			Kcal/h	Kw				
PKA140N-10A	532PKA1401	140	147.060	171	10.500	7.716 €	5300001401 838 € (1 etapa)	53000K1401 1.900 € (1 etapa)
PKA140N-20A	532PKA1402	280					5300001402 1.335 € (2 etapas)	53000K1402 2.413 € (2 etapas)
PKA190N-10A	532PKA1901	150	177.160	206	14.000	9.091 €	5300001901 1.310 € (1 etapa)	53000K1901 2.473 € (1 etapa)
PKA190N-20A	532PKA1902	230					5300001902 1.835 € (2 etapas)	53000K1902 3.115 € (2 etapas)
PKA250N-10A	532PKA2501	130	236.500	275	18.000	12.233 €	5300003202 2.068 €	53000K250P 3.300 €
PKA250N-20A	532PKA2502	250					(2 etapas)	(progresivo)
PKA320N-10A	532PKA3201	210	288.960	336	23.000	13.593 €	5300003202 2.068 €	53000K320P 3.805 €
PKA320N-20A	532PKA3202	320					(2 etapas)	(progresivo)
PKA420N-10A	532PKA4201	180	387.000	450	30.000	20.281 €	5300004202 2.400 €	53000K420P 4.618 €
PKA420N-20A	532PKA4202	270					(2 etapas)	(progresivo)
PKA550N-10A	532PKA5501	180	509.120	592	40.000	23.674 €	530000550P 5.363 €	53000K550P 8.605 €
PKA550N-20A	532PKA5502	280					(progresivo)	(progresivo)
PKA700N-10A	532PKA7001	240	627.800	730	54.000	30.082 €	530000900P 7.435 €	53000K900P 9.870 €
PKA700N-20A	532PKA7002	350					(progresivo)	(progresivo)
PKA900N-10A	532PKA9001	260	791.200	920	68.500	39.505 €	530000900P 7.435 €	53000K900P 9.870 €
PKA900N-20A	532PKA9002	400					(Progresivo)	(progresivo)
PKA1M2N-10A	532PKA1M21	260	902.570	1.050	74.000	41.808 €	530001M2NP 9.335 €	53000K1M2P 10.960 €
PKA1M2N-20A	532PKA1M22	400						(progresivo)

\* SERVICIO DE PUESTA EN MARCHA DE QUEMADORES: (A cargo del cliente)

Los precios de los quemadores no incluyen la puesta en marcha, que será facturada directamente por el S.A.T. de cada provincia.

Consultar 3.9- Depósitos y tanques para gasoil TECN CONFORT

STOCK PARA ENTREGA INMEDIATA EN LOS MODELOS 140 Y 190-10A. RESTO DE LOS MODELOS: BAJO DEMANDA, PLAZO APROXIMADO 3 A 4 SEMANAS.

### VERSIONES ESPECIALES:

Versión horizontal PKA-N/K-H = +15% (Sólo versión 10A y 20A) (incluye bancada de soporte)

Versión protegida para exteriores PKE-N/K = +20% (Sólo versión 10A y 20A)

Precio quemadores modulantes: CONSULTAR

### Accesorios opcionales precios /€ Unidad

Modelo	Código	Plenum impulsión con rejillas	Filtro de aire aspiración
PKA 032 K	532P000035	322 €	119 €
PKA060 K	532P000060	401 €	232 €
PKA 100 K	532P000120	686 €	444 €
PKA 140 N/K	532P000140	772 €	464 €
PKA 190 N/K	532P000190	806 €	487 €
PKA 250 N/K	532P000250	949 €	731 €
PKA 320 N/K	532P000320	1.313 €	858 €
PKA 420 N/K	532P000420	1.639 €	1.772 €
PKA 550 N/K	532P000550	1.736 €	2.132 €
PKA 700 N/K	532P000700	2.163 €	2.486 €
PKA 900 N/K	532P000900	2.745 €	2.610 €
PKA 1M2 N/K	532P0001M2	€	€

watios x 0,86 = Kcal./h. Kcal/h. x 1,1623 = watios;  
1 Kw = 860 Kcal/h.

Indicar siempre el tipo de gas: Natural o Propano.

El quemador de gas incluye: rampa de gas DUNGS y son válidos para gas natural y/o propano.

NOTA: El reglamento RITE, sobre instalaciones térmicas, se refiere a instalaciones de confort y exige quemadores de 2 etapas a partir de 70 Kw. Sin embargo si se especifica que el generador es para ambientar una nave industrial, para almacenes o para que las máquinas o mercancía no sufra dilataciones o averías por el frío, se pueden utilizar quemadores de una etapa y sin proyecto de Industria (en todo caso, consultar con el Projectista correspondiente).



Filtro de aspiración



Plenum de impulsión de 3 vías con rejillas de doble deflexión

## Tarifa de precios Generadores industriales TECNATHERM PKA-K de condensación de gas.

Modelo	Código	Presión Disponible (Pa)	Potencia térmica		Caudal de aire m <sup>3</sup> /h	Precio Generador (sin quemador) €	Precio Quemador de Gas* €
			Kcal/h	Kw			
PKA100K-10A	53PKAK1001	150	90.644	105,4	7.300	7.179 €	53000K1001 1.840 € (1 etapa)
PKA100K-20A	53PKAK1002	270					53000K1002 2.220 € (2 etapas)
PKA140K-10A	53PKAK1401	140	121.088	140,8	10.500	8.712 €	53000K1401 1.900 € (1 etapa)
PKA140K-20A	53PKAK1402	280					53000K1402 2.413 € (2 etapa)
PKA190K-10A	53PKAK1901	150	156.692	182,2	14.000	10.065 €	53000K1901 2.473 € (1 etapa)
PKA190K-20A	53PKAK1902	230					53000K1902 3.115 € (2 etapa)
PKA250K-10A	53PKAK2501	130	214.054	248,9	18.000	13.546 €	53000K250P 3.300 € (progresivo)
PKA250K-20A	53PKAK2502	250					13.885 €
PKA320K-10A	53PKAK3201	210	275.028	319,8	23.000	15.325 €	53000K320P 3.805 € (progresivo)
PKA320K-20A	53PKAK3202	320					15.552 €
PKA420K-10A	53PKAK4201	180	360.684	419,4	30.000	22.665 €	53000K420P 4.618 € (progresivo)
PKA420K-20A	53PKAK4202	270					23.138 €
PKA550K-10A	53PKAK5501	180	472.226	549,1	40.000	26.444 €	53000K550P 8.605 € (progresivo)
PKA550K-20A	53PKAK5502	280					27.096 €
PKA700K-10A	53PKAK7001	240	599.592	697,2	54.000	33.604 €	53000K900P 9.870 € (progresivo)
PKA700K-20A	53PKAK7002	350					34.554 €
PKA900K-10A	53PKAK9001	260	774.000	900	68.500	44.567 €	53000K1M2P 10.960 € (progresivo)
PKA900K-20A	53PKAK9002	400					46.251 €

\* SERVICIO DE PUESTA EN MARCHA DE QUEMADORES: (A cargo del cliente)

Los precios de los quemadores no incluyen la puesta en marcha, que será facturada directamente por el S.A.T. de cada provincia Consultar 3.9.: Depósitos y tanques para gasoil TECNATHERM CONFORT.

PLAZO DE ENTREGA: 3 A 4 SEMANAS

### CONTROLES

Código	Descripción	Precio €
53R0G09921	Regulador de 2 etapas	503 €
53R0G07203	Sonda de temperatura para regulador 2 etapas para conductos	250 €
53R0G07202	Sonda de temperatura para regulador 2 etapas para colocar en ambiente	105 €
53R0G17675	Sonda de cable para regulador de 2 etapas	65 €
53R0G16170	Sonda de alta temperatura PT100	152 €

## 3.2- Generadores de aire caliente industriales fijos de combustión indirecta TECNA SP

Generadores de aire Caliente TECNA SP industriales, de 35 a 220 kW, para trabajar con gas o gas oil.

De 35 a 220 Kw



### Características

- Control electrónico de la llama.
- Cuadro electrónico según normas CE.
- Bitermostato FAN- LIMIT con rearme manual.
- Ventilador centrífugo y rejilla de aspiración.
- Filtro de gasoil (versión gasoil).
- Quemadores automáticos de 1 etapa de gasoil o de gas (Propano ó Gas natural).
- Cámara de combustión de forma aerodinámica en acero inoxidable.
- Intercambiador de calor de alto rendimiento.
- Rampa de seguridad (EN 676) (en la versión gas), grupo válvula de gas con filtro de gas, regulador de presión, válvula de seguridad y válvula de cierre.
- Estructura externa de doble panel para aislamiento térmico y acústico.
- Pre-calentamiento de la cámara de combustión.
- Post-ventilación de enfriamiento de la cámara de combustión.
- Conmutador invierno/verano para utilización como ventilador en verano.
- Bajo demanda, modelos de 250 a 1.000 Kw.



### Tarifa de precios Generadores de aire caliente TECNA SP



Modelo	Potencia Calorífica (Kw.)	Potencia Calorífica (kcal/h)	Caudal (m³/h)	Presión Disponible (mm C.A.)	Potencia Absorbida (Wattios)	Dimensiones (mm.) (A x Prof. x H)	Peso (Kg.)	Chimenea (mm.) (Ø)	Código y Precio sin quemador €	Código y Precio con quemador de gasoil €	Código y Precio con quemador de gas €	Código y Precio con quemador de gas €
SP 35	34,8	29.891	2.700 (1ph)	15	680	724x511x1308	102	150	04SP101 2.261 €	076B106 665 €	074B111-14 1.563 €	074B112-14 1.563 €
SP 70	70,8	60.869	6.000 (1ph)	15	1.350	791x581x1478	141	150	04SP102 3.008 €	076B107 748 €	074B101-14 1.563 €	074B102-14 1.563 €
SP 110	111,8	96.173	10.500 (1ph)	30	2.590	1092x646x1678	225	150	04SP103 4.067 €	076B102 824 €	074B103-04 1.937 €	074B104-04 1.937 €
SP 235	239,1	205.595	21.000 (3ph)	50	5.100	1450x911x2120	370	200	04SP105 5.656 €	076B105 1.085 €	074B105-08 2.462 €	074B106-08 2.462 €

El quemador de gas incluye: rampa de gas DUNGS y son válidos para gas natural y/o propano. Consultar 3.9- Depósitos y tanques para gasoil TECNA CONFORT

**STOCK PARA ENTREGA INMEDIATA EN TODOS LOS MODELOS.**

### Accesorios



**A** Tubo de chimenea inox L = 1 m

Cod.	Ø	Euros
02AC285	150 mm	59 €
02AC287	200 mm	71 €

**B** Curva a 90° de chimenea inox

Cod.	Ø	Euros
02AC288	150 mm	49 €
02AC290	200 mm	55 €

**C** Sombrete en inox

Cod.	Ø	Euros
02AC282	150 mm	47 €
02AC284	200 mm	51 €



Plenum difusor con aletas orientables

Cod.	Mod.	Euros
04AC101	SP 35	163 €
04AC102	SP 70	169 €
04AC122	SP 110	222 €
04AC124	SP 235	387 €



Termostato electrónico de precisión IP55 con display -10/+70 °C sin cable ni clavija

Cod.	Euros
02AC294	154 €



Termostato ambiente +5/+30°C con cable L=10 m sin clavija

Cod.	Euros
02AC581	43 €

### 3.3- Generadores de aire caliente a gas para granjas de pollos G-MAX

G-MAX son generadores de aire caliente PLG o de gas natural diseñados y construidos para entornos grandes. Aseguran la máxima eficiencia, combustión limpia, alta fiabilidad y larga duración.

Son una solución perfecta para calentar ambientes hostiles.

La carrocería, de doble pared y fabricada en acero galvanizado con un recubrimiento especial en Magnelis®, garantiza una alta resistencia a la corrosión (hasta 10 veces mejor que el acero galvanizado) y protección de las superficies externas.

Se pueden instalar dentro o fuera del espacio para calentar. Son de rápida instalación y fácil mantenimiento.

La ignición puede ser manual o puede controlarse con un termostato.



#### Principales características

- Gas natural o GLP a baja presión
- Cuerpo MAGNELIS®
- Alta eficiencia = bajas emisiones de CO e NO<sub>x</sub>
- Alto flujo de aire 4.000m<sup>3</sup> / h
- Flexible para ser instalado y usado

#### Áreas de aplicación

- Invernaderos y granjas de champiñones
- Industria
- Zootecnia
- Civil

Modelo	Código	Potencia térmica kW/KCal/h	Consumo de gas (bar) LPG/Gas	Caudal m <sup>3</sup> /h	Consumo LPG/Metano	Caudal de Aire m <sup>3</sup> /h	Tensión V/Hz	Potencia eléctrica W	Peso Kg.	Precio €/Unidad
GMAX-70	7100GMAX70	70/60.200	5,07/6,67	4.000	0,030/0,037	0,085	1-230/50	370	64	2.575



### 3.4. Generadores de aire caliente industrial plug & play a combustión indirecta CONFORT y TECNA OKLIMA SV



Modelo SV 72

Generador Modelo SV listo para funcionar (Plug and Play), gracias a que viene con termostato, con quemador de gasoil y depósito incorporado de 35 litros, con indicador de nivel. Cable de alimentación eléctrica de 1,5 m., de longitud y clavija monofásica incorporada.

Gracias a sus dimensiones reducidas, se instala rápidamente en cualquier ambiente industrial, semi-industrial o comercial como garajes, talleres, salas de exposiciones, tiendas, etc.

Pintado en color blanco, no llama la atención y se integra fácilmente en cualquier ambiente.

Gracias a su chimenea de salida de humos al exterior, no produce olores ni humos. (Chimenea inox, no incluida).

#### Otras características

- Quemador de gasoil integrado.
- Control electrónico de llama.
- Termostato ambiente integrado (+5°/30° C).
- Nuevo Ventilador helicoidal.
- Filtro de gasoil.
- Cámara de combustión aerodinámica en acero inox.
- Intercambiador de calor de alto rendimiento (93%).
- Depósito de gasoil de 35 litros con indicador de nivel.
- Tubo de salida de humos pasapared de L = 0,6 m.
- Gracias al nuevo ventilador centrífugo se puede colocar en el exterior, con conductos de aspiración e impulsión.



Modelo CONFORT

Los nuevos generadores de la Serie CONFORT, son generadores listos para funcionar (Plug and Play), ya que vienen con un depósito de gasoil, con el quemador totalmente instalado y cableado, termostato ambiente y cable de alimentación eléctrica monofásica de 3 metros de longitud y clavija incorporada.

Basta instalar la chimenea y está funcionando.

Nueva versión de plenum difusor giratorio 360° con aletas orientables

#### Otras Características

- Conforme al reglamento ERP 2018.
- Quemador automático a gasoil.
- Control electrónico de la llama.
- Termostato de ambiente electrónico incorporado (0° / +40 °C).
- Ventilador centrífugo.
- Termostato FAN-LIMIT con rearme automático.
- Termostato de seguridad con rearme manual.
- Cable de alimentación con enchufe.
- Depósito de gasoil integrado, 16 h de autonomía.
- Indicador de reserva de gasoil integrado.
- Estructura externa de doble lama para aislamiento termoacústico.
- Cámara de combustión aerodinámica en acero inoxidable de alto rendimiento.
- Precalentamiento y post-ventilación de la cámara.
- En esta nueva versión el plenum de salida de aire con rejillas, no está incluido en el precio. Como hay dos versiones de plenum, se considera un accesorio opcional que hay que pedir a parte.

### Tarifa de precios Generadores con depósito y quemador TECNA OKLIMA SV / CONFORT

Modelo	SV 72	CONFORT 35	CONFORT 70	CONFORT 100
Código	538000SV72	53804CB101	53804CB102	53804CB103
Combustible	Gasóleo	Gasóleo	Gasóleo	Gasóleo
Potencia térmica máxima Kcal/h (Kw)	15.652 (18,2 kW)	29.891 (34,75 kW)	60.869 (70,78 kW)	86.412 (100,48 kW)
Rendimiento %	93	93,4	93,20	93,20
Caudal de aire (m³/h)	1.750	2.700	6.000	7.800
Presión estática disponible (Pa/mm H <sub>2</sub> O)	150-10	150-15	150-15	150+15
Salto térmico (°C) a 20° C	60	43	40	52
Consumo de gasoil (Kg/h)	1,44	2,75	5,60	7,95
Potencia eléctrica absorbida (W)	400	680	1.350	1.750
Alimentación eléctrica Monofásica	230 V - 50 Hz	230 V - 50 Hz	230 V - 50 Hz	230 V - 50 Hz
Capacidad del depósito (L.)	35	80	110	110
Chimenea Ø mm	120	150	150	150
Dimensiones (AxProf.xH) mm	370x553x1.996	530x1010x1350	600x1045x1530	640x1405x1650
Peso (Kg)	67	141	184	259
Precio generador € (IVA y transporte no incluido)	1.670 €	3.361 €	4.355 €	5.393 €
Precio plenum de salida de aire €	-	163 €	169 €	191 €
Precio del generador con plenum y quemador	-	3.524 €	4.524 €	5.584 €

NOTA: Salvo indicación en contrario los generadores se suministran con el plenum fijo de 4 salidas. Si se desea el plenum giratorio de una salida, hay que indicarlo con el pedido y sujeto a disponibilidad. (Opción disponible solamente para los modelos CONFORT 35 y 70)

\* STOCK PARA ENTREGA INMEDIATA EN TODOS LOS MODELOS.

### 3.5- Generadores de aire caliente portátiles TECNA OKLIMA FARM

Los generadores de aire caliente suspendidos horizontales TECNA OKLIMA FARM de gran caudal de aire están especialmente pensados para aplicaciones en agricultura, granjas, invernaderos, industrias etc.



#### Características

- Nuevos ventiladores axiales eficientes con mucha presión disponible (200 Pa/20 mm.)
- Se puede instalar en posición horizontal o vertical.
- Quemador automático de 1 etapa a gasoil, propano o gas natural.
- Quemador con toma de aire exterior (Snorkel).
- Control eléctrico de llama.
- TERMOSTATOS: FAN LIMIT con rearme automático, LIMIT, con rearme manual
- Cuadro eléctrico según normas CE, con posibilidad de conectarlo a un sistema centralizado.
- Posibilidad de interfaz con termostato, humidostato o temporizador (no incluidos).
- Cable de alimentación eléctrica y conexiones rápidas IP 68
- Ganchos de acero inoxidable para montaje suspendido y pies de apoyo también inox.
- Filtro de gasoil (versión gasoil).
- Rampa de seguridad (EN 676) (versión gas), grupo de válvula de gas completo, con filtro de gas, regulador de presión, válvula de seguridad, válvula de corte.
- Estructura externa con perfiles autoportantes y paneles desmontables para lavado y limpieza exterior.
- Panel de revestimiento con doble chapa cincada para aislamiento térmico y acústico.
- Nueva Cámara de combustión de forma aerodinámica en acero inoxidable y alta eficiencia con rendimiento del 92/93%.
- Intercambiador de calor, resistente a las altas temperaturas
- Pre-calentamiento y Post-ventilación de la cámara de combustión
- Conmutador invierno/verano para utilización como ventilación en verano
- Nuevo ventilador ErP 2015, muy silencioso, con 7 palas que garantizan un nivel sonoro inferior a 69 DbA.

#### Tarifa de precios Generadores suspendidos horizontales TECNA OKLIMA FARM



Modelo	Potencia Calorífica (Kw)	Potencia Calorífica (kcal/h)	Caudal (m <sup>3</sup> /h)	Presión Disponible (mm C.A.)	Potencia Absorbida (Wattios)	Dimensiones (mm.) (AxProf.xH) Ø Embocadura	Peso (Kg.)	Chimenea (mm.) (Ø)	Código y Precio sin quemador €	Código y Precio del quemador de gasoil €	Código y Precio del quemador de gas propano €	Código y Precio del quemador de gas natural €
FARM 85 M	85,62	73.360	7.000 (monofásico)	20	670	910x980x738 (Ø505)	192	150	53802FA121 2.560 €	538076B101 748 €	538074B10101 1.709 €	538074B10201 1.709 €
FARM 110 M	110,46	95.00	8.500 (monofásico)	20	1.190	950x1110x768 (Ø565)	220	150	53802FA131 2.790 €	538076B102 824 €	538074B10301 1.937 €	538074B10401 1.937 €
FARM 145 M	144,72	125.000	11.000 (monofásico)	20	1.570	1080x1220x838 (Ø625)	274	200	53802FA141 3.265 €	538076B103 1.040 €	538074B10301 1.937 €	538074B10401 1.937 €
FARM 185 M	185,54	160.000	12.000 (monofásico)	20	1.550	1140x1324x858 (Ø625)	290	200	53802FA151 3.900 €	538076B104 1.040 €	538074B10302 1.937 €	538074B10402 1.937 €
FARM 235 M	235,72	202.715	16.200 (trifásico)	20	2.550	1310x1514x938 (Ø715)	371	200	53802FA161 4.480 €	538076B105 1.085 €	538074B10503 2.462 €	538074B10603 2.462 €

\* Quemador de 1 etapa. Todos los modelos son monofásicos 230V/50 Hz.

Bajo demanda los tamaños 145, 185 y 235 se pueden suministrar en versión trifásica, 230V-3- 50 o 60 Hz y 400V-3 a 50 o 60 Hz.

Toda la gama disponible también a 60 Hz., al mismo precio de los monofásicos.

Consultar accesorios en 3.8- Accesorios generadores de gas.

\*\* PLAZO DE ENTREGA ESTIMADO 2/3 SEMANAS.

### 3.6- Generadores de aire caliente suspendidos horizontales TECNA OKLIMA BH

Los generadores de aire caliente suspendidos horizontales TECNA OKLIMA BH vienen con válvula incorporada y están pensados para instalaciones con gas a baja presión.

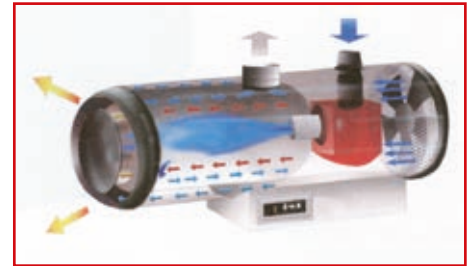

- Estructura interna externa en Acero Inox AISI 430.
- Quemador automático de gas o gasoil.
- Desmontaje fácil del ventilador.
- Control de la llama.
- Termostato automático del ventilador para el ventilador solo de aire caliente con el precalentamiento de la cámara de combustión.
- Termostato automático de LIMIT para el control del quemador.
- Termostato OVERHEATING de sobrecalentamiento y rearme manual.
- Conmutador invierno para utilizarlo como ventilador.
- Presostato de seguridad (aire y gas).
- Cámara de combustión.
- Cuadro eléctrico de protección IP65.
- Posibilidad de interfaz con termostato, temporizador o estado húmedo.
- Listo para la conexión con el aire acondicionado centralizado.
- Rampa de gas: conjunto de la válvula de gas con filtro, elementos de seguridad presión regulador, electroválvula de trabajo de apertura lenta, estabilizador, tomas de presión.
- Serie completa de la toma de aire para la combustión snorkel.

#### Tarifa de precios Generadores suspendidos horizontales TECNA OKLIMA BH

Modelo		BH 50 GASOIL	BH 50 GAS	BH 100 GASOIL	BH 100 GAS
Código		53802BH101	5382BH101M	53802BH102	5382BH102M
Potencia nominal superior (Hs)	(kW-Kcal/h)	49,8 / 42869	50,08 / 43073	99,8 / 85869	94,4 / 81181
Potencia nominal inferior (Hs)	(kW-Kcal/h)	44,4 / 38152	45,08 / 38766	89,9 / 77282	85,15 / 73226
Rendimiento	(%)	89	90	90	90,2
Caudal de aire	(m <sup>3</sup> /h)	4100	4100	7500	7500
Salto térmico,	a 20°C	50	54	55	53
Consumo de gasoil	kg/h	3,94	n.a.	7,9	n.a.
Consumo de gas	m <sup>3</sup> /h	n.a.	4,554	n.a.	8,767
Presión de alimentación	mbar	n.a.	20	n.a.	20
Consumo de GLP	m <sup>3</sup> /h-kg/h	n.a.	1,788-3,64	n.a.	3,55-7,00
Presión de alimentación	mbar	n.a.	30-37	n.a.	30-37
Alimentación eléctrica	(V, ~, Hz)	230, 1, 50	230, 1, 50	230, 1, 50	230, 1, 50
Potencia eléctrica absorbida	(W)	750	800	1000	1200
Ø chimenea	mm	150	150	150	150
Ø tubo de salida de aire	mm/m	500/30	500/30	650/30	650/30
Ø tubo lama de aire exterior	mm/m	100/6	100/6	100/6	100/6
PRECIO	Euros €	2.534 €	2.976 €	3.239 €	3.730 €

Consultar accesorios en 3.8- Accesorios generadores de gas.

\*\* PLAZO DE ENTREGA ESTIMADO 3 SEMANAS

### 3.7- Cañones de aire caliente acero inoxidable a gas TECNA GA/N

Los cañones de acero inoxidable a gas **TECNA OKLIMA GA/N** están disponibles en GLP( propano) y Gas Natural de combustión directa con válvula de regulación en versión suspendida.

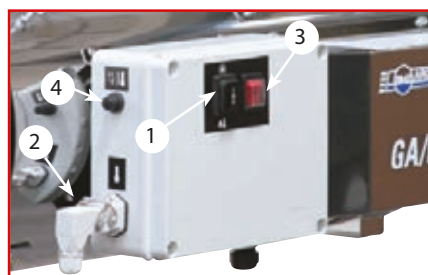

**Legenda, cuadro eléctrico (IP 65) para el GA/N 45 C**  
 1. Interruptor quemador-ventilador  
 2. Toma y clavija para termostato ambiente  
 3. Pulsador de reset (rearme)  
 4. Termostato de sobrecalentamiento de rearme manual

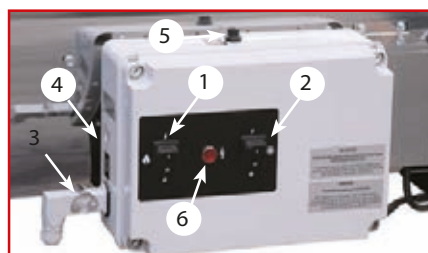

**Legenda, cuadro eléctrico (IP 65) para GA/N 80 C- GA/N 100 C y GA 100 C**  
 1. Interruptor del quemador  
 2. Interruptor del ventilador  
 3. Toma y clavija para termostato ambiente  
 4. Pulsador de reset con luminoso de bloqueo (rojo), funcionamiento (verde) y stand-by (naranja)  
 5. Termostato de sobrecalentamiento de rearme manual.  
 6. Luminoso de presencia de tensión.  
**Interruptores de mando con dos posiciones:**  
 Int. 1 OFF + Int. 2 ON = solo ventilación  
 Int. 1 ON + Int. 2 OFF = quemador encendido con post ventilación para enfriamiento de la cámara de combustión  
 Int. 1 ON + Int. 2 ON = quemador encendido con ventilación continua.

- Quemador automático de gas GLP (Propano) o de Gas Natural (metano) , con bajísimas emisiones de CO, NOx, y Etileno.
- Cuadro eléctrico completamente protegido IP 65 (ver descripción adjunta).
- Toma para la conexión de un termostato, humidostato o temporizador (no incluidos).
- Encendido automático.
- Control de la llama con detección por ionización.
- Termostato de seguridad.
- Preparado para conectarse a una instalación centralizada de climatización.
- Estructura interna y externa fabricada en acero inoxidable.
- Control del funcionamiento y la presión de aire del ventilador por medio de flusostato de paletas IP 65.
- Motor con protección IP 55, instalado visto para facilitar la manutención y la limpieza, y para evitar sobrecalentamientos.
- Post ventilación continua (ventilador siempre encendido) o temporizada (30 segundos), para enfriamiento de la cámara de combustión. (GA/N 70C y GA/N 95C y GA/N 115C)
- Conmutador invierno/verano para utilizarlo solo como ventilador.
- Conforme a las normativas UNE EN 12669:2004 y UNE EN 1596:2008.
- Ganchos de suspensión.
- Control de baja tensión (GA/N 70C, GA/N 95C y GA/N 115C).

#### Tarifa de precios Cañones acero inox. a gas TECNA GA/N

Modelo	Unidades	GA/N 45 C	GA/N 70 C	GA/N 95 C	GA/N 115 C
Código		53803GA503	53803GA510	53803GA511	53802EC512
Potencia con Gas Natural (G20)	(kW-Kcal/h)	45,64-39.254	70,66-60.765	97,09-83.497	117,13-100.729
Presión Gas Natural (G20)	(mbar)	20,00	20,00	20,00	20,00
Consumo de Gas Natural	(m³/h)	4,084	6,466	3,885	10,667
Potencia con Gas Propano (G31)	(kW-Kcal/h)	43,82-37.689	68,50-58.907	96,75-83.208	116,02-99.776
Presión Gas Propano (G31)	(mbar)	30÷37	30÷37	30÷37	30÷37
Rendimiento	(%)	100	100	100	100
Caudal de aire	(m³/h)	2.500	4.700	6.700	8.700
Salto térmico	(a 20° C)	55	43	48	50
Alimentación eléctrica	(V, -, Hz)	230, 1, 50	230, 1, 50	230, 1, 50	230, 1, 50
Potencia eléctrica e intensidad	(W-Amp.)	250	400	630	980
Peso	(Kg.)	21	46	46	56
Dimensiones (A x L x h)	(mm.)	436 x 792 x 326	589 x 1146 x 441	589 x 1146 x 441	684 x 1187 x 535
<b>Precio</b>	<b>Euros €</b>	<b>1.311 €</b>	<b>1.855 €</b>	<b>1.953 €</b>	<b>2.693 €</b>

Consultar accesorios en 3.8- Accesorios generadores de gas.

**\*\* PLAZO DE ENTREGA ESTIMADO 3 SEMANAS**



### 3.8- Accesorios generadores a gas TECNA ( No válido para TECNATHERM PKN)



Termostato ambiente +5/+30°C, con cable L = 10 m., y clavija a 90°. Para GA y GA/N

Cod.	Euro
02AC581	43 €



Termostato para agricultura/obras, estanco +5/+50°C, con cable L = 10 m. y clavija a 90°. Para GA y GA/N

Cod.	Euro
02AC582	82 €



Termostato electrónico de precisión con sonda IP40-5/+35°C, clavija a 90°, sin cable. Para GA y GA/N

Cod.	Euro
02AC52	156 €



Tubo de gas baja presión con racores L= 2 mm mas válvulas y conexión para GA/N 45, 70, 95 y 115

Cod.	Euro
03AC611 GA/N45	167 €
03AC612 GA/N70,95,115	214 €



Control remoto para un solo generador (distancia máxima 5 m.). Para GA y GA/N

Cod.	Euro
02AC584	110 €



Kit temporizador para encendido del generador con tiempos diferidos y secuenciales. Para GA y GA/N

Cod.	Euro
02AC586	139 €



Kit snorkel, con toma de aire limpio exterior mediante tubo flexible. (Tubo de 5 m. Ø 100 mm.) Para GA

Cod.	Modelo	Euro
02AC535	Ø 100 mm	53 €
02AC577	Tubo flex. 5 m Ø 100 mm	117 €



Válvula de seguridad stop gas. (GA)

Cod.	Mod.	Euro
03AC503	SG40-80	19 €
03AC504	SG120÷240 y GA100C	19,50 €



Tubo de gas con racores L = 3 m. para SG y GA 100 C

Cod.	Euro
03AC511	14 €



Regulador de alta presión 6 - 1,5 bar. Para GA y GA/N

Cod.	Euro
03AC513 12 kg	45 €
03AC514 40 kg	66 €



Resistencia PTC anticondensación para la cabeza de combustión. (Para GA/N)

Cod.	Euro
02AC587	171 €



Kit de compuerta cortafuegos REI 120 (Sólo equipos de gasoil)

Cod.	Mod.	Euro
02AC570	Ø 500	699 €

#### Accesorios suministrados en dotación (Sólo Serie SG y GA)



Reductor de presión / Adaptadores

A	Tipo	Mod.	bar
	Regulable	SG 120-420	1,5÷0,4



Tubo de gas con racores (L = 1,5 m.)

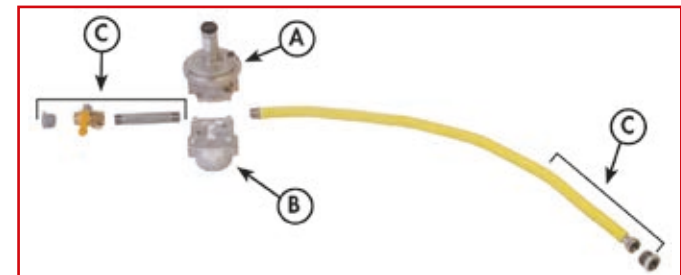

Filtro regulador de gas (mbar 18±40)

A	Cod.	Mod.	Euro
	03AC505	Gas Natural	103 €
	03AC506	Gas Natural	117 €

Filtro de gas

B	Cod.	Euro
	03AC512	43 €

Tubo de gas, L = 3 m., + Válvula de corte + racores de conexión

C	Cod.	Euro
	03AC515	118 €

\*\* PLAZO DE ENTREGA SEGÚN ACCESORIO

### 3.9- Depósitos y tanques para gasoil TECNA CONFORT

Los tanques para almacenamiento de gasóleo con cubeto incorporado TECNA CONFORT se componen de:

- Un tanque simple conforme a la Norma EN 13341:2005+A1:2011 y que lleva el marcado CE.
- Un cubeto de retención de capacidad igual o superior a la del tanque simple interior y que serviría para retener el producto contenido en el tanque interior en caso de fugas.



#### Características principales

- Cubeto de retención incorporado fabricado en polietileno de alta densidad.

Los tanques Confort están compuestos por un tanque interior autoportante y una envolvente exterior que funciona como cubeto de retención del 100% de capacidad, cumpliendo con la normativas de instalación sin necesidad de una bandeja o cubeto de obra adicional.

La envolvente exterior está soldada y garantiza la estanqueidad total de la instalación.

- Más ligeros y resistentes.

Los tanques Confort son más ligeros que los metálicos pero con mayor resistencia a los impactos. Gracias a su avanzado diseño, no necesitan refuerzos metálicos. Son más fáciles de transportar, almacenar e instalar.

No tienen riesgo de corrosión, incluso cuando se instalan en el exterior de edificaciones.

- Instalación en el exterior.

El envolvente está pigmentado en color verde con un tratamiento especial contra los rayos U.V. que la hace resistente a una exposición prolongada a la radiación Solar.

- Indicador de nivel / Detección de presencia de gasóleo.

Todos los tanques Confort llevan incorporado un indicador de nivel, que indica el volumen aproximado de combustible en el tanque.

Los tanques Confort se suministran con una alarma, que aparece en color rojo en el caso de detectar la presencia de gasóleo en el cubeto de retención estanco.

- Paso por puertas estrechas (ancho de 69 cm).

Los modelos Confort 700 y 1000 E están diseñados para el paso por puertas estrechas con un ancho mínimo de 70 cm.

Son perfectos para la rehabilitación de instalaciones antiguas.

- Instalación en batería.

Los tanques Confort permiten una sencilla y flexible instalación en batería con el kit de unión, lo que permite adaptarse a todas las necesidades de almacenamiento y disponibilidad de espacio.



#### Tarifa de precios tanques y depósitos TECNA CONFORT

Modelo	Código	Capacidad	Peso (Kg.)	Medidas (m) Largo x Ancho x Alto	Precio €/Ud.
700 Confort Verde	5300DD700	700	52	1,28 x 0,69 x 1,26	901 €
1000 E Confort Verde	530DD1000E	1000	72	1,28 x 0,69 x 1,83	1.097 €
1000 Confort Verde	5300DD1000	1000	66	1,74 x 0,75 x 1,31	994 €
1500 Confort Verde	5300DD1500	1500	98	1,74 x 0,75 x 1,80	1.391 €
2000 Confort Verde	5300DD2000	2000	148	2,29 x 0,78 x 1,81	2.060 €

\*\* STOCK PARA ENTREGA INMEDIATA

## 4- Cañones y generadores portátiles a gas y gasoil

### 4.1- Cañones a gasoil de combustión directa TECNA OKLIMA SD



SD/S 240 - SD/S 380  
Versión suspendida (Con soportes y sin depósito)



Secado de obras

- Quemador automático de gasoil, con bomba de engranajes Danfoss.
- Control electrónico de la llama.
- Termostato de sobrecalentamiento.
- Toma para la conexión de un termostato, humidostato o temporizador (no incluidos).
- Cable de alimentación eléctrica (1,5 m.), con clavija.
- Cámara de combustión en acero inoxidable AISI 430.
- Post-ventilación temporizada para enfriamiento de la cámara de combustión.
- Tubo de alimentación del gasoil, de goma resistente a los hidrocarburos con revestimiento de malla textil reforzada en los modelos SD 70 a 170, y metálica en el SD 240 y SD 380.
- Depósito de gasoil de polietileno antichoques en los modelos SD 70 a 170, y en chapa de acero en los SD 240 y SD 380.
- Tapón de cierre del depósito de gasoil, de tipo bayoneta.
- Tapón inferior para vaciado del depósito de combustible.

### Tarifa de precios TECNA OKLIMA SD

Modelo	Unidades	SD70	SD130	SD170	SD240	SD/S 240	SD380	SD/S 380
Código		538000SD70	53800SD130	53800SD170	53800SD240	5380SDS240	53800SD380	5380SDS380
Potencia nominal superior (Hs)	(kW-Kcal/h)	21,4 - 18.446	38,4 - 33.100	49 - 42.238	69,3 - 59.736		111,1 - 95.768	
Potencia nominal inferior (Hi)	(kW-Kcal/h)	20 - 17.234	36 - 131.002	46 - 39.568	65 - 55.885		105 - 90.252	
Rendimiento	(%)	100	100	100	100		100	
Caudal de aire	(m <sup>3</sup> /h)	350	605	1.400	2.500		4.600	
Salto térmico,	(°C)	170	177	97	120		68	
Consumo de gasoil	(kg/h)	1,69	3,04	3,88	5,48		8,85	
Alimentación eléctrica	(V, -, Hz)	230, 1, 50	230, 1, 50	230, 1, 50	230, 1, 50		230, 1, 50	
Potencia eléctrica absorbida	(W)	200	232	400	598		1.170	
Capacidad del depósito	(Litros)	17	42	42	65		105	-
Peso	(Kg.)	20	25	38	58	44	86	72
Dimensiones (A x L x h)	(mm.)	300x720x450	440x1075x615	440x1075x630	555x1200x860 (680)		670x1492x1005 (694)	
PRECIO	Euros €	724 €	873 €	1.132 €	1.856 €	1.727 €	2.476 €	2.327 €

Consultar accesorios en 5.4- Accesorios para Cañones portátiles a gasoil

\*\* STOCK PARA ENTREGA INMEDIATA.

## 4.2- Cañones a gasoil de combustión indirecta TECNA OKLIMA SE

(Necesitan chimenea)



- Quemador automático de gasoil, con bomba de engranajes Danfoss.
- Control electrónico de la llama.
- Termostato de sobrecalentamiento.
- Toma para la conexión de un termostato, humidostato o temporizador (no incluidos).
- Cable de alimentación eléctrica (1,5 m.), con clavija.
- Cámara de combustión en acero inoxidable AISI 430; con tres giros de humos en los SE 80 y 120, y cuatro giros de humo en los SD 200 y 300.
- Post-ventilación temporizada para enfriamiento de la cámara de combustión.
- Tubo de alimentación del gasoil, de goma resistente a los hidrocarburos con revestimiento de malla textil reforzada en los modelos SE80 y 120, y metálica en los SE 200 y SE 300.
- Depósito de gasoil de polietileno antichoque en los modelos SE80 y 120, y en chapa de acero en los SE 200 y SE 300.
- Tapón de cierre del depósito de gasoil, de tipo bayoneta.
- Tapón inferior para vaciado del depósito de combustible.
- Cuadro eléctrico de mando, como en la Serie SD.
- Cámara de combustión con 4 giros de humo.



Kit de ruedas neumáticas de Ø 250 mm.

Cod.	Mod.	Euro
02AC598	SE 200	94 €
02AC599	SE 300	94 €



La cámara de combustión está fabricada en acero inoxidable AISI 430, con intercambiador de calor en acero aluminizado, para obtener un mejor intercambio térmico con el aire de enfriamiento. En los modelos SE 200, SE 300, PH y PH/N, la utilización de una novedosa e innovadora cámara de combustión con cuatro giros de humo, permite el aumento del intercambio térmico en el interior de la misma, con el consiguiente aumento del enfriamiento de los humos, recuperando mucho más calor y consiguiendo un rendimiento próximo al 90%

### Tarifa de precios TECNA OKLIMA SE

Modelo	Unidades	SE 80	SE 120	SE 200	SE/S 200	SE 300	SE/S 300
Código		53800SE80	53800SE120	53800SE200	5380SES200	53800SE300	5380SES300
Potencia nominal superior (Hs)	(kW-Kcal/h)	23,4 - 20.124	34,1 - 29.236	58,6 - 50.396		90,6 - 77.916	
Potencia nominal inferior (Hi)	(kW-Kcal/h)	22 - 18.886	32 - 27.534	45 - 47.318		85 - 73.119	
Rendimiento	(%)	84	87,3	89,5		88,5	
Caudal de aire	(m <sup>3</sup> /h)	550	1-105	2.500		4.300	
Salto térmico,	(°C)	95	75	66		77	
Consumo de gasoil	(kg/h)	1,85	2,70	4,64		7,17	
Alimentación eléctrica	(V, -, Hz)	230, 1, 50	230, 1, 50	230, 1, 50		230, 1, 50	
Ø Chimenea	(mm)	120	150	150		150	
Ø Tubo flexible salida de aire	(mm 1 vía/2 vías)	-	300/-	350/300		400/300	
Potencia eléctrica absorbida	(W)	300	370	850		1.140	
Capacidad del depósito	(Litros)	42	42	65	-	105	-
Peso	(Kg.)	40	48	81	67	110	96
Dimensiones (A x L x h)	(mm.)	440x1075x615	440x1215x630	555x1435x940 (605)		670x1740x1025 (720)	
<b>PRECIO</b>	<b>Euros €</b>	<b>1.158 €</b>	<b>1.554 €</b>	<b>2.246 €</b>	<b>2.118 €</b>	<b>2.743 €</b>	<b>2.594 €</b>

Consultar accesorios en 5.4- Accesorios para Cañones portátiles a gasoil.

\*\* STOCK PARA ENTREGA INMEDIATA.

### 4.3- Cañones a gasoil de combustión indirecta TECNA OKLIMA PH

Los cañones móviles de aire caliente TECNA OKLIMA PH son de combustión indirecta (necesaria chimenea de salida de humos) y quemador de gran potencia de dos etapas.



Versión suspendida (Con soportes y sin depósito)



Carpas



Kit estructura reforzada con ganchos de suspensión.

- Quemador automático de gasoil BM2, de dos etapas, separado del ventilador.
- Selector de potencia: 1ª etapa (75 kW), 2ª etapa (110 kW).
- Control electrónico de la llama.
- Termostato de sobrecalentamiento, y termostato limit.
- Toma para la conexión de un termostato, humidostato o temporizador (no incluidos).
- Cable de alimentación eléctrica (1,5 m.), con clavija.
- Cámara de combustión en acero inoxidable AISI 430 con cuatro giros de humos (ver explicación en páginas anteriores).
- Termostato de ventilación: enciende y apaga el ventilador solamente cuando la cámara de combustión ya está caliente o fría.
- Tubo de alimentación del gasoil, de goma resistente a los hidrocarburos con revestimiento de malla metálica reforzada.
- Tapón de cierre del depósito de gasoil, de tipo bayoneta.
- Tapón inferior para vaciado del depósito de combustible.
- Conmutador invierno/verano para utilizarlo solo como ventilador.

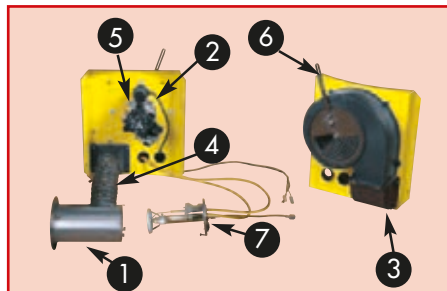

**Quemador de gasoil BM2.**  
La característica que hace única a esta serie de generadores es el quemador BM2 con ventilador separado, que sustituye a los quemadores tradicionales (Ecoflam, Riello, Lamborghini,...) con sistema de ventilación integrado, o a los sistemas integrados utilizados en los cañones económicos, donde el aire de combustión es generado en el ventilador del quemador.

**Leyenda:**  
1. Cabeza de combustión.  
2. Motor-ventilador del quemador.  
3. Ventilador quemador separado  
4. Tubo flexible que conecta el motoventilador con la cabeza de combustión.  
5. Bomba de gasoil de dos etapas (Suntec).  
6. Compuerta de regulación del aire.  
7. Electrodo - Inyectores (chiclés)

Cod. Euro  
02AC536 560 €

### Tarifa de precios TECNA OKLIMA PH

Modelo	Unidades	PH400	PH /S 400
Código		53002SE110	53002SE111
Potencia nominal total 2ª etapa (Hi -Hs)	(kW-Kcal/h)	110,02-94.830/117,26-101.000	
Potencia nominal 1ª etapa (Hi -Hs)	(kW-Kcal/h)	75,06 - 64.700 / 80 - 69.000	
Rendimiento	(%)	90	
Consumo de gasoil, 1ª y 2ª etapa	(kg/h)	6,330 / 9,278	
Caudal de aire	(m³/h)	5.300	
Salto térmico, 1ª y 2ª etapa	(°C)	60 - 75	
Potencia eléctrica e intensidad absorbida	(W/Amp.)	1.820 / 8,35	
Alimentación eléctrica	(V, -, Hz)	230, 1, 50	
Ø tubo flexible salida aire	(mm. 1 via/2 vias)	500 / 400	
Longitud máxima de tubo flexible	(m. 1 via/2 vias)	50 / 20	
Capacidad del depósito	(litros)	135	
Ø chimenea	(mm.)	150	
Dimensiones (A x L x h)	(mm.)	731x1918x1220	
Peso:	(Kg.)	149	
<b>PRECIO</b>	<b>Euros €</b>	<b>3.403 €</b>	<b>2.945 €</b>

Consultar accesorios en 5.4- Accesorios para Cañones portátiles a gasoil.

\*\* PLAZO DE ENTREGA ESTIMADO 2/3 SEMANAS

## 4.4- Accesorios para cañones portátiles a gasoil

Accesorios para Cañones portátiles a gasoil TECNA OKLIMA SD, SE, PH Y PH/N



Indicador de nivel

Cod.	Euro
02AC508	43 €



Filtro para llenado del depósito de gasoil

Cod.	Euro
02AC556	14 €



Ganchos de suspensión (4 unidades)

Cod.	Mod.	Euro
02AC511	SD 240/SD 380 y para SE 200/SE 300	36 €



Carro, manillar y ruedas para el modelo SD 70

Cod.	Mod.	Euro
02AC596	SD 70	52 €



Termostato ambiente +5/+30°C, con cable L = 10 m., y clavija a 90°

Cod.	Euro
02AC581	43 €



Termostato para agricultura/obras, estanco +5/+50°C, con cable L=10 m., y clavija a 90°

Cod.	Euro
02AC582	82 €

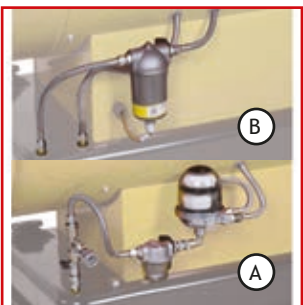

**A** Kit para colocación de un depósito externo para SD 240/380 y SE 200/300

Cod.	Euro
02AC632	224 €

**B** Filtro de gasoil con precalentamiento para SD 240-380 y SE 200/300

Cod.	Euro
02AC548	146 €



Kit de ruedas neumáticas de 250 Ø mm

Cod.	Mod.	Euro
02AC598	SD 240	97 €
02AC599	SD 380	97 €



Kit de conexión para tubo flexible, en aspiración (retorno), para PH y PH/N.

Cod.	Mod.	Euro
02AC558	Ø 500	327 €
02AC795	Tubo de 6 m	381 €



Boquilla de salida de una vía, para 1 tubo flexible, en impulsión.

Cod.	Mod.	Euro
02AC501	SE 120/Ø 300 mm	84 €
02AC502	SE 200/Ø 350 mm	108 €
02AC503	SE 300/Ø 400 mm	148 €
02AC504	PH/Ø 500 mm	164 €



Boquilla raccord de salida de 2 vías, para la conexión de 2 tubos flexibles

Cod.	Mod.	Euro
02AC546	SE 200/Ø 300 mm	200 €
02AC505	SE 300/Ø 300 mm	246 €
02AC506	PH/Ø 400 mm	291 €



Tubería flexible de PVC L = 6 m., con correa de fijación, para SE, PH y PH/N

Cod.	Mod.	Euro
02AC562	Ø 300 mm	233 €
02AC563	Ø 350 mm	268 €
02AC564	Ø 400 mm	304 €
02AC566	Ø 500 mm	346 €
02AC567	Ø 600 mm	467 €
02AC568	Ø 700 mm	572 €



**C** Chimeneas de salida inox L = 1 m.

Cod.	Mod.	Euro
02AC420	Ø 120	46 €
02AC285	Ø 150	58 €

**D** Curva a 90° de chimenea en inox

Cod.	Mod.	Euro
02AC421	Ø 120 mm	45 €
02AC288	Ø 150 mm	52 €

**E** Sombrerete en inox

Cod.	Mod.	Euro
02AC422	Ø 120 mm	40 €
02AC282	Ø 150 mm	46 €



Tubo perforado en polietileno transparente, para PH/N, JUMBO y FARM

Cod.	Mod.	Euro
02AC766	Ø 500/L=25m	542 €
02AC767	Ø 500/L=50m	1.085 €

\*\* PLAZO DE ENTREGA SEGÚN ACCESORIO

## 4.5- Cañones a gas GLP ( butano ó propano) TECNA OKLIMA SG

Los cañones portátiles a gas TECNA OKLIMA SG tienen una versión manual (M) y versión automática (A).

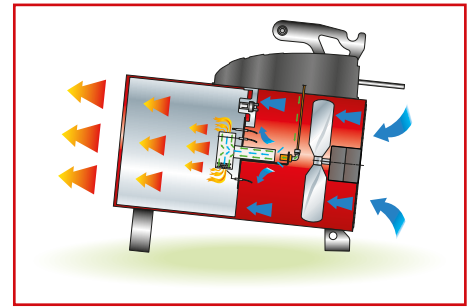

Válvula de seguridad stop gas. (GA)

Cod.	Mod.	Euro
03AC503	SG40-80	18 €
03AC504	SG120÷240 y GA100C	19,50 €



Tubo de gas con racores L = 3 m. para SG y GA 100 C

Cod.	Euro
03AC511	14 €

- Quemador de gas GLP incorporado.
- Termostato de seguridad.
- Control con termopar y válvula de gas, en los modelos manuales (Serie M).
- Control electrónico de la llama con detección por ionización (Serie A).
- Toma para la conexión de un termostato, humidostato o temporizador (no incluidos), solo en los modelos automáticos (A).
- Cable de alimentación eléctrica con clavija. Longitud 0,3 m., en modelos SG 40 y SG 80, y de 1,5 m., en los modelos SG 120 a SG 420.
- Encendido manual con sistema piezoeléctrico en la Serie M.
- Control de baja tensión en la alimentación en el modelo SG 420 A.

### ACCESORIOS SUMINISTRADOS EN DOTACIÓN (Sólo Serie SG y GA)

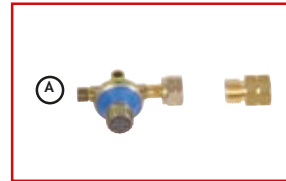

Ⓐ Reductor de presión / Adaptadores

Tipo	Mod.	bar
Regulable	SG 120-420	1,5÷0,4



Tubo de gas con racores (L = 1,5 m.)

## Tarifa de precios cañones portátiles a gas TECNA OKLIMA SG

VERSIÓN MANUAL	Unidades	SG 40M	SG 80M	SG 120M	SG 180M	SG 260M	SG 340M	SG 420M
Código		53800SG40M	53800SG80M	5380SG120M	5380SG180M	5380SG260M	5380SG340M	5380SG420M
Potencia térmica máx./mín	(kW)	10,70	18,58÷11,3	31,40÷15,08	46,73÷22,76	66,25÷32,33	84,81-40,95	108,71÷48,81
Consumo de gas butano G30	(kg/h)	0,728	1,264÷0,768	2,131÷1,025	3,153÷1,538	4,472÷2,189	5,757÷2,779	7,371÷3,312
Consumo de gas propano G31	(kg/h)	0,653	1,213÷0,744	2,014÷1,004	2,979÷1,454	4,268÷2,097	5,530÷2,458	6,899÷3,094
Presión del gas	(bar)	0,3	0,7÷0,3	1,5÷0,4	1,5÷0,4	1,5÷0,4	1,5÷0,4	1,5÷0,4
Caudal de aire	(m³/h)	420	520	1.100	1.250	1.950	2.550	3.700
Salto térmico,	(°C)	35	35	49	62	87	65	71
Alimentación eléctrica	(V, -, Hz)	230, 1, 50	230, 1, 50	230, 1, 50	230, 1, 50	230, 1, 50	230, 1, 50	230, 1, 50
Potencia eléctrica e intensidad absorbida	(W-Amp.)	246-0,30	50-0,40	90-0,55	112-0,70	140-0,87	240-1,15	400-1,95
Peso	(Kg.)	5	5,5	10	12	14	14	26
Dimensiones (A x L x h)	(mm.)	180x367x280	180x425x280	277x505x511	277x575x511	317x580x538	317x700x538	438x835x606
<b>Precio</b>	<b>€</b>	<b>226 €</b>	<b>249 €</b>	<b>343 €</b>	<b>400 €</b>	<b>559 €</b>	<b>703 €</b>	<b>924 €</b>

VERSIÓN AUTOMÁTICA	Unidades	SG 120A	SG 180A	SG 260A	SG 340A	SG 420A
Código		5380SG120A	5380SG180A	5380SG260A	5380SG340A	5380SG420A
Potencia térmica máx./mín	(kW)	31,40÷15,08	46,73÷22,76	66,25÷32,33	84,81-40,95	108,71÷48,81
Consumo de gas butano G30	(kg/h)	2,131÷1,025	3,153÷1,538	4,472÷2,189	5,757÷2,779	7,371÷3,312
Consumo de gas propano G31	(kg/h)	2,014÷1,004	2,979÷1,454	4,268÷2,097	5,530÷2,458	6,899÷3,094
Presión del gas	(bar)	1,5÷0,4	1,5÷0,4	1,5÷0,4	1,5÷0,4	1,5÷0,4
Caudal de aire	(m³/h)	1.100	1.250	1.950	2.550	3.700
Salto térmico,	(°C)	49	62	87	65	71
Alimentación eléctrica	(V, -, Hz)	230, 1, 50	230, 1, 50	230, 1, 50	230, 1, 50	230, 1, 50
Potencia eléctrica e intensidad absorbida	(W-Amp.)	90-0,55	112-0,70	140-0,87	240-1,15	400-1,95
Peso	(Kg.)	10	12	14	16	26
Dimensiones (A x L x h)	(mm.)	277x505x511	277x575x511	317x580x538	317x700x538	438x835x606
<b>Precio</b>	<b>€</b>	<b>503 €</b>	<b>571 €</b>	<b>720 €</b>	<b>864 €</b>	<b>1.096 €</b>

\*\* EN STOCK PARA ENTREGA INMEDIATA

## 4.6- Generadores de aire caliente portátiles TECNA OKLIMA JUMBO

Generadores de Aire Caliente carrozados TECNA OKLIMA JUMBO, transportables para obras, eventos, etc.



Nueva versión rendimiento 93%

### Características

- Quemador automático de 1 etapa a gasoil, propano o gas natural.
- Control eléctrico de llama.
- TERMOSTATOS: FAN LIMIT con rearme automático, LIMIT, con rearme manual.
- Cuadro eléctrico según normas CE.
- Posibilidad de interfaz con termostato, humidostato o temporizador (no incluidos).
- Ganchos para montaje suspendido.
- Filtro de gasoil (versión gasoil).
- Rampa de seguridad (EN 676) (versión gas), grupo de válvula de gas completo, con filtro de gas, regulador de presión, válvula de seguridad, válvula de corte.
- Estructura externa con perfiles autoportantes (JUMBO 150, 200).
- Panel de revestimiento con doble chapa cincada para aislamiento térmico y acústico, desmontables para permitir la limpieza interior.
- Cámara de combustión de forma aerodinámica en acero inoxidable.
- Intercambiador de calor, resistente a las altas temperaturas.
- Nuevo ventilador axial con gran presión disponible (200 Pa).
- Pre-calentamiento y Post-ventilación de la cámara de combustión.
- Conmutador invierno/verano para utilización como ventilación en verano.



Depósito de gasoil móvil

Cod.	Mod.	Litros	Euro
02AC827	JUMBO 65	80	605 €
02AC837	JUMBO 100	100	681 €
02AC847	JUMBO 145	134	725 €
02AC857	JUMBO 185	185	900 €
02AC867	JUMBO 235	218	940 €



Obras, construcciones, etc.



### Tarifa de precios TECNA OKLIMA JUMBO

Modelo	Potencia Calorífica (Kw)	Potencia Calorífica (kcal/h)	Caudal (m³/h)	Presión Disponible (mm C.A.)	Potencia Absorbida (Wattios)	Dimensiones (mm.) (AxProf.xH) Ø Embocadura	Peso (Kg.)	Chimenea (mm.) (Ø)	Precio sin quemador €	Código y Precio del quemador de gasoil €	Código y Precio del quemador de gas propano €	Código y Precio del quemador de gas natural €
JUMBO 85 M	85,62	73.630	7.200	20	700	770x1648x1133 (Ø500)	192	150	53802AG121 3.315 €	538076B101 748 €	538074B10101 1.709 €	538074B10201 1.709 €
JUMBO 110 M	110,46	95.000	9.000	20	1100	800x1765x1214 (Ø600)	220	150	53802AG131 3.920 €	538076B102 824 €	538074B10301 1.937 €	538074B10401 1.937 €
JUMBO 145 M	147,00	124.455	12.000	20	1570	890x1905x1354 (Ø600)	274	200	53802AG141 4.510 €	538076B103 1.040 €	538074B10301 1.937 €	538074B10401 1.937 €
JUMBO 185 M	185,54	160.000	13.000	20	1550	912x2013x1414 (Ø600)	290	200	53802AG151 5.230 €	538076B104 1.040 €	538074B10302 1.937 €	538074B10402 1.937 €
JUMBO 235 M	235,72	202.715	17.000	20	2.550	982x2245x1584 (Ø700)	371	200	53802AG161 6.120 €	538076B105 1.085 €	538074B10503 2.462 €	538074B10603 2.462 €

\* Quemador de 1 etapa. Bajo demanda, quemadores de 2 etapas.  
Todos los modelos son monofásicos 230V/50 Hz.

Bajo demanda se pueden suministrar los tamaños 185 y 235 en versión trifásica, 230V-3 ó 400V-3, al mismo precio de los monofásicos.

\*\* PLAZO DE ENTREGA ESTIMADO 2/3 SEMANAS



## 4.7- Generadores portátiles por radiación infrarroja a gasoil TECNA OKLIMA SX



### Características

- Radiación directa del calor sin movimiento de aire.
- Nivel sonoro muy bajo.
- Nuevo quemador BM2, con componentes homologados CE.
- Bomba de gasoil de engranajes.
- Control electrónico de la llama, con fotoresistencia.
- Posibilidad de funcionamiento a través de termostato, humidostato o temporizador (no incluidos).
- Cable de alimentación, monofásica, con clavija.
- Cámara de combustión en acero inoxidable AISI 430.
- Enfriamiento de la carcasa externa mediante aire forzado por toda la superficie del cono.
- Post-ventilación temporizada del enfriamiento de la cámara.
- Tubo de alimentación de gasoil en goma resistente a los hidrocarburos, con revestimiento metálico.
- Depósito de polietileno resistente.
- Tapón de cierre del depósito de gasoil, con rosca y válvula de purga de aire.
- Tapón para vaciado del gasoil.
- Cono difusor orientable y con bloqueo de la posición.
- Ganchos de fijación.



Indicador de nivel

Cod. Euros  
02AC583 42 €



Termostato ambiente +5/+30°C con cable L=10 m y clavija 90°

Cod. Euros  
02AC581 41 €



Termostato agricultura/caobra -5/+50°C con cable L=10 m y clavija 90°

Cod. Euros  
02AC582 82 €



Filtro de gasóleo con calefacción

Cod. Mod. Euros  
02AC638 SX 100 97 €



Filtro de gasóleo con calefacción

Cod. Mod. Euros  
02AC548 SX 180 146 €

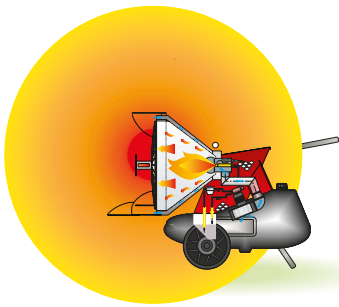

### Tarifa de precios TECNA OKLIMA SX

Modelo	Unidades	SX 100 1 ETAPA	SX 180 1 ETAPA	SX 180 2 ETAPAS
Código		538SX1001E	538SX1801E	538SX1802E
Potencia térmica 1ª etapa	(kW-kcal/h)	-	-	36,7-31.521
Potencia térmica 2ª etapa	(kW-kcal/h)	25,8-22.185	45,5-39.130	45,5-39.130
Rendimiento térmico	(%)	100	100	100
Consumo 1º y 2ª etapa	(kg/h)	2,04	3,60	2,90 - 3,60
Potencia eléctrica absorbida	(W)	140	370	370
Alimentación eléctrica monofásica	(V, -, Hz)	230, 50	230, 50	230, 50
Capacidad del depósito	(Litros)	43	65	65
Dimensiones	(AxProf.xH mm.)	532x895x808	712x1410x1053	712x1410x1053
Peso	Kg.	42	73	73
Precio €	Euros €	1.192 €	2.258 €	2.601 €

\*\* PLAZO DE ENTREGA ESTIMADO DE 2/3 SEMANAS.

## 5- Aerotermos a gas

La gama de aerotermos a gas TECNA AERMAX LINE ofrece una amplia variedad de soluciones en función de las necesidades de cada instalación.

A través de las diferentes versiones PLUS y KONDENSA ofrecemos una alta especialización en este tipo de producto.

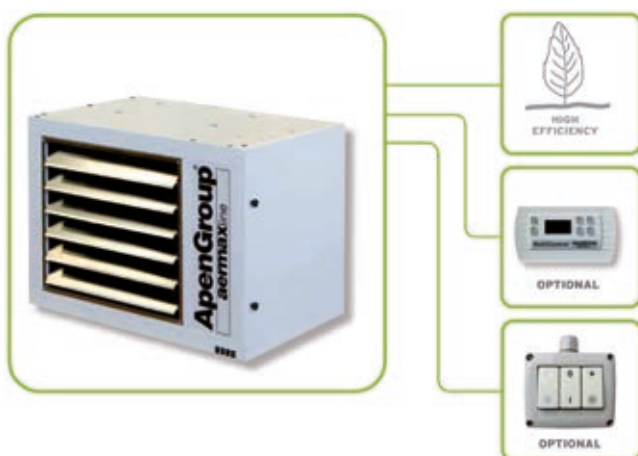
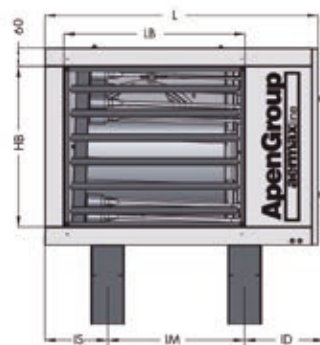
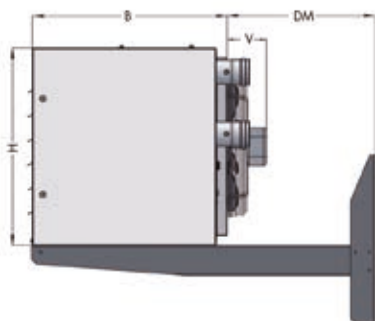

\*\* Para más información consultar en [www.tecna.es](http://www.tecna.es) o a nuestro departamento técnico.

## 5.1- Aeroterma a Gas serie PLUS LP con ventilador axial

Aeroterma a gas suspendido serie PLUS LP

Descripción

Aeroterma a gas de aire caliente modulante con muy bajas emisiones contaminantes.



### Aeroterma a gas modulante PLUS serie LP

Modelo	Potencia de calor útil		Max. eficiencia	Potencia de quemador de calor útil máx.	Peso	Caudal de aire	Código	Precio €
	max (kW)	min (kW)*	%	kW	kg.	m³/h		
LP0151T	15,0	12,1	93,2	16,5	58	2.000	530LP0151T	3.001 €
LP0241T	24,6	20,4	93,7	27,0	58	2.700	530LP0241T	3.130 €
LP0341T	31,9	25,8	93,7	34,8	68	3.100	530LP0341T	3.921 €
LP0421T	40,2	31,2	93,8	44,0	70	4.300	530LP0421T	4.297 €
LP0521T	48,1	39,9	94,2	52,2	78	4.500	530LP0521T	4.989 €
LP0721T	67,5	56,2	93,7	73,5	102	7.800	530LP0721T	6.087 €
LP1021T	92,3	76,8	93,9	100,0	123	9.000	530LP0211T	7.041 €

PLAZO DE ENTREGA

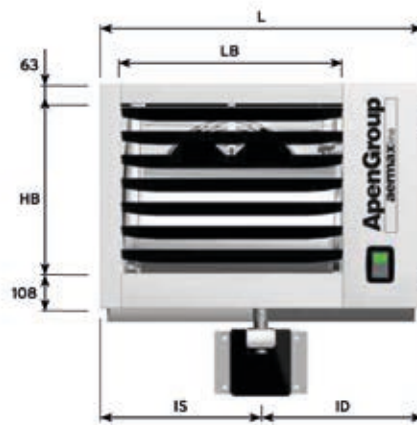
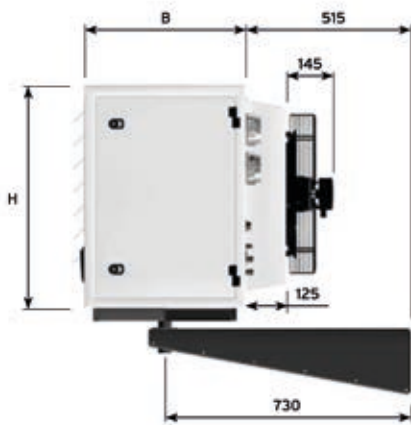

	B	H	L	HB	LB	IS	ID	ØG	GO	GV
LP015, LP024	500	690	795	520	490	395	400	3/4"	180	255
LP034, LP042	500	690	985	520	680	490	495	3/4"	180	255
LP052	500	765	985	595	680	490	495	3/4"	180	255
LP072	500	765	1.310	595	1.010	605	710	3/4"	180	255
LP102	500	845	1.515	675	1.180	720	795	3/4"	210	275

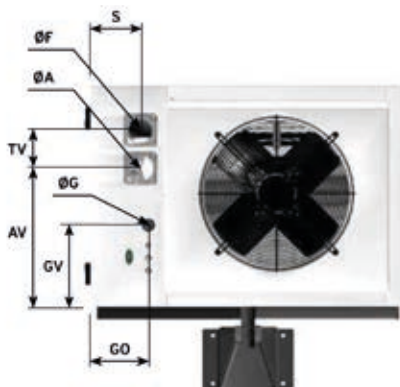

	A	F	AV	TV	S
LP015, LP024	80	80	430	120	155
LP034, LP042	80	80	430	120	155
LP052	80	80	505	120	155
LP072	80	80	505	120	155
LP102	100*	100*	560	140	185



	A	F	AV	TV	S
LP015, LP024	80	80	145	120	155
LP034, LP042	80	80	145	120	155
LP052	80	80	145	120	155
LP072	80	80	145	120	155
LP102	100*	100*	145	140	185

## 5.2- Aerotermo a gas de condensación modulante KONDENSA LK

Aerotermo a gas de condensación Serie KONDENSA LK con ventilador axial

### Descripción

Aerotermo de aire de condensación y modulación suspendido KONDENSA. Con una eficiencia superior al 108%, aproveche la condensación y la modulación tecnología para adaptar la salida del quemador de premezcla a las necesidades reales de calor. Esto permite ahorrar energía.



### Tarifa de precios Aerotermo de condensación y modulación serie KONDENSA LK

Modelo	Potencia de calor útil		Max. eficiencia %	Potencia de quemador útil máx. kW	Peso kg.	Caudal de aire m³/h	Código	Precio €
	máx (kW)	min (kW)*						
LK0201T	18,2	5,0	104,6	19,0	58	2.700	530LK0201T	3.499 €
LK0341T	33,6	8,1	107,0	34,9	72	4.300	530LK0341T	4.220 €
LK0451T	40,5	9,0	105,5	42,0	79	4.500	530LK0451T	5.102 €
LK0651T	62,9	13,4	108,1	65,0	98	7.800	530LK0651T	5.795 €
LK0801T	80,0	17,8	108,4	82,0	129	9.000	530LK0801T	6.866 €
LK1051T	97,2	22,8	108,4	100,0	145	11.100	530LK0511T	7.999 €

### PLAZO DE ENTREGA

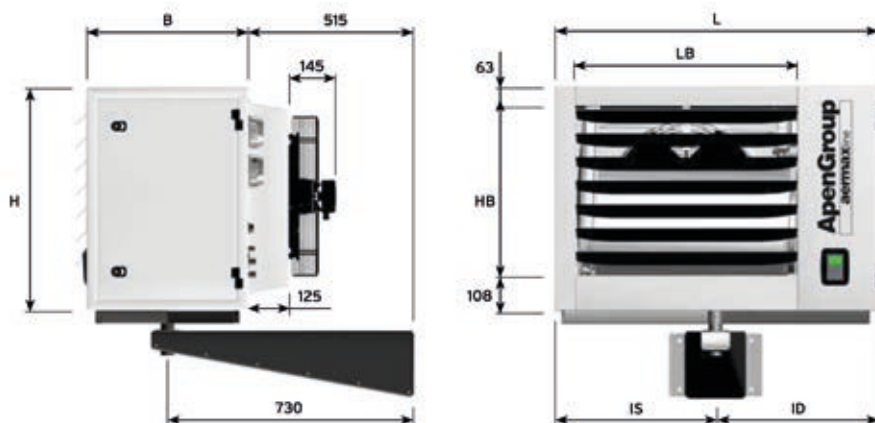

	B	H	L	HB	LB	IS	ID	ØG	GO	GV
LK020	500	690	795	520	490	395	400	3/4"	180	255
LK034	500	690	985	520	680	490	495	3/4"	180	255
LK045	500	765	985	595	680	490	495	3/4"	180	255
LK065	500	765	1.310	595	1.010	605	710	3/4"	180	255
LK080	500	845	1.515	675	1.180	720	795	3/4"	210	275
LK105	500	845	1.740	675	1.410	805	935	3/4"	210	275



	A	F	AV	TV	S
LK020	80	80	430	120	155
LK034	80	80	430	120	155
LK045	80	80	505	120	155
LK065	80	80	505	120	155
LK080	100*	100*	560	140	185
LK105	100*	100*	560	140	185

	A	F	AV	TV	S
LK020	80	80	145	120	155
LK034	80	80	145	120	155
LK045	80	80	145	120	155
LK065	80	80	145	120	155
LK080	100*	100*	145	140	185
LK105	100*	100*	145	140	185

### 5.3- Accesorios para Aerotermo con PLUS LP y KONDENSA LK

Accesorios de control del aerotermo para PARA KONDENSA LK Y PLUS LP

#### Pantalla táctil de cronotermostato Smarteasy / smartweb

Código	Modelo	Precio €
530G23500	Cronotermostato de pantalla táctil SmartEasy	452 €
530G23700	Cronotermostato de pantalla táctil Smartweb	582 €



NOTA: Clase V según la Comunicación de la Comisión Europea 2014 / C 207/29

#### Control BASIC remoto

Código	Modelo	Precio €
530G15100	Interruptor ON/OFF, Interruptor Verano/Invierno y botón reset	96 €



#### Sonda de temperatura

Código	Modelo	Precio €
530G07202	Sonda ambiente para controlador de dos etapas	131 €
530G17675	Sonda de cable para controlador de dos etapas	81 €



#### Accesorios para manejo de condensador

Código	Modelo	Precio €
530G14303	Kit neutralizador de ácidos de condensación	252 €
530G14311	Carbonato cálcico para neutralización ácido	81 €

#### Soportes de apoyo

Código	Modelo objetivo KONDENSA		Modelo objetivo PLUS LP		Precio €
	Instalación interior	Instalación exterior	Instalación interior	Instalación exterior	
530G27900	020-045	020-080	015-052	015-072	211 €



#### Soportes de apoyo giratorios

Código	Modelo objetivo KONDENSA	Modelo objetivo PLUS LP	Precio €
530G27820	020	015-024	318 €
530G27830	034-045	034-052	328 €
530G27850	065-080	072-102	347 €
530G27870	105	-	357 €



## 6- Destratificadores

### 6.1- Destratificador de aire TECNA ELITURBO

TECNA ELITURBO es un economizador destratificador mezclador de aire compuesto por una turbina helicentrífuga de diseño especial patentado que provoca una mezcla y movilización de las capas de aire caliente situados en el techo y las zonas más frías cercanas al suelo y las desplaza hacia la zona de ocupación sin provocar corrientes molestas para las personas y repartiendo uniformemente la temperatura.

Efectividad en instalaciones de hasta 12 metros de altura. ( Para más altura consultar TECNA SABIANA NO-STRAT).

El destratificador TECNA ELITURBO es un RECUPERADOR DE CALOR DINÁMICO que reduce el gasto energético entre un 20% y 40%.

Se recomienda instalar como complemento de Generadores y Aerotermos de aire caliente con el fin de distribuir uniformemente el aire reduciendo la dispersión de calor y el consumo de combustible.

#### Aplicaciones

Naves industriales, almacenes, polideportivos, Iglesias, gimnasios, fábricas, talleres, astilleros, hangares, fundiciones, granjas animales, invernaderos, halls y entradas de grandes edificios.

Piscinas cubiertas, etc., y en general en cualquier edificio de más de 4 m. de altura.

#### Funcionamiento



**ELITURBO**  
SYSTEM



En los locales de gran altura la estratificación se debe estudiar y favorecer durante los periodos de demanda térmica positiva y combatir durante los periodos de demanda térmica negativa.

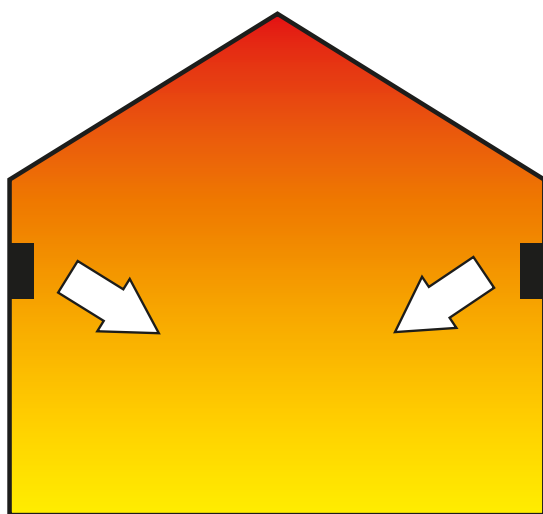

La temperatura del aire en una nave industrial aumenta del 0,7 a 1,5 °C por cada metro de altura, llegándose a alcanzar en algunos casos temperaturas en el techo de hasta 40 ó 50° C.

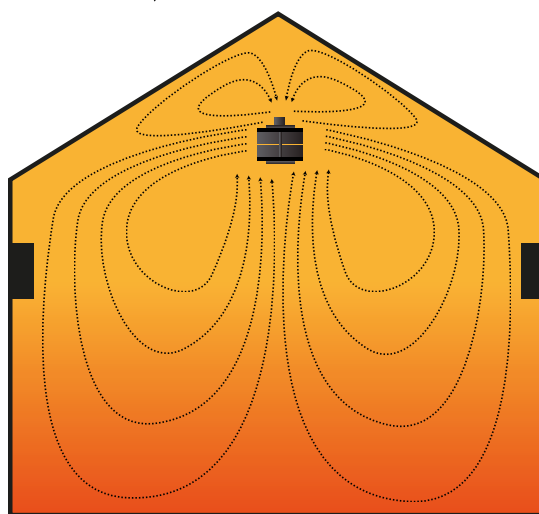

Instalando ELITURBO el aire caliente se distribuye uniformemente, reduciendo la dispersión de calor y el consumo de combustible hasta en un 30 o 40%, dependiendo de la altura del local.

#### Beneficios

##### Invierno

- Reducción de las necesidades térmicas en no menos del 30%.
- Reducción de la H.R. al menos un 20%.
- Eliminación de la condensación sobre todo en carpas e invernaderos, y de los humos y olores.
- Consiguiente reducción del mantenimiento de las instalaciones y estructura del edificio.
- Baja el calor dónde se necesita.
- Temperatura uniforme.
- Gran circulación de aire.

##### Verano

- Reducción de la H.R. al menos un 20%.
- Reducción de la concentración de humos, olores etc. por lo menos en un 50%.
- Mejoría completa del ambiente y la ventilación global.
- "Oxigenación" y "lavado del ambiente" por renovación del aire.
- Dispersión de olores.
- Impide que el polvo entre en máquinas delicadas.

## Modo de instalación

Los ELITURBO se instalan simplemente colgados de cadenas a 1 ó 1,5 m. del techo, saltados con sentido de rotación diferente del de sus vecinos para conseguir mayor eficacia.

Con el fin de repartir uniformemente la temperatura, los destratificadores deben pedirse siempre con sentido de giro alterno.

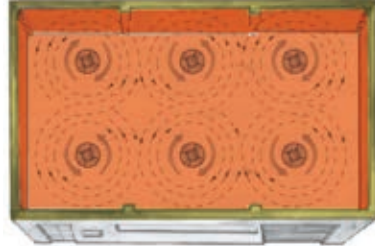
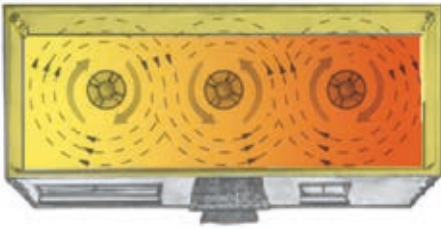

## Gráficos para selección del ELITURBO

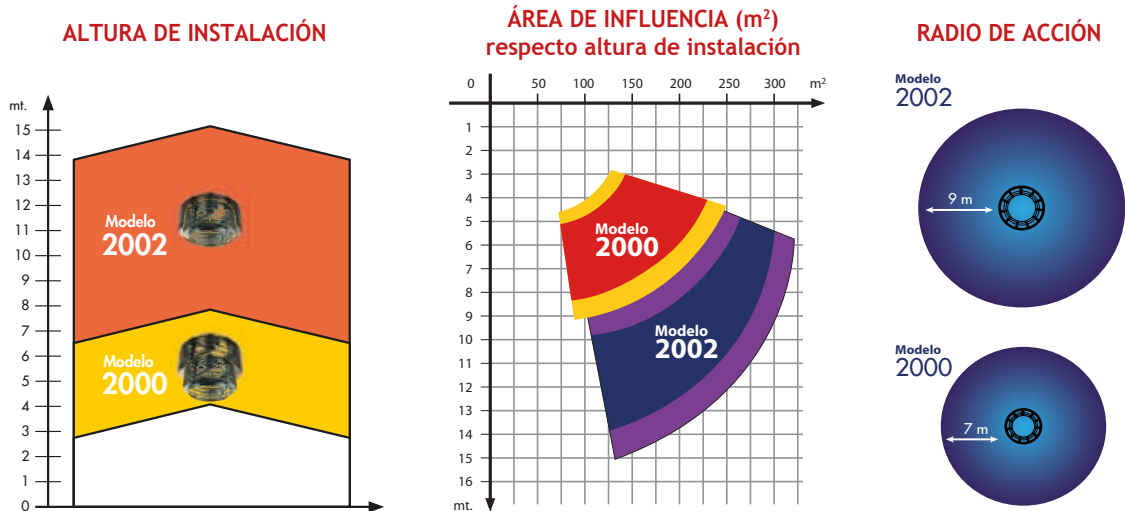

## Tarifa de precios Destratificadores TECNA ELITURBO

Especificaciones Técnicas	Unidad	ELITURBO 2000 (E2T)	ELITURBO 2002 (E3T)
Potencia absorbida	W	200	300
Corriente trifásica (50 Hz)	V	220/380	220/380
Consumo de corriente	A	1,7/1.0	1,7/1,0
Caudal de aire	m <sup>3</sup> /h	7500	10000
Velocidad	R.p.m.	700	700
Dimensiones	Ø x H mm	680x500	680x500
Peso	Kg	16	18
Radio de acción	m	7	9
Nº de palas del ventilador		2	4
Area de influencia	m <sup>2</sup>	200	300
Altura máxima de instalación	m	6	12
Altura máxima del edificio	m	8	18
Nivel sonoro	dba	30	30
Código (Modelo estándar trifásico)		5350002000	5350002002
Modelo estándar (Trifásico IP55)	Precios €	608 €	639 €
Suplemento motor monofásico*	Precios €	36 €	36 €

\* Motor trifásico con condensador

NOTA: Los destratificadores deben pedirse siempre con sentido de giro alterno. Especificar en el pedido: giro a derechas (horario, flecha verde), giro a izquierdas (antihorario, flecha roja).

\*\* STOCK PARA ENTREGA INMEDIATA

## ACCESORIOS



Cuadros de regulación de 5 velocidades, que permite maniobrar de 3 a 10 ELITURBOS TRIFÁSICOS a la vez. IP 44. Incluye una entrada auxiliar libre de potencial y una salida de estado activa a 230V (2 A max.).

Modelo	Precio €
TLR335 para 3 ELITURBOS	402 €
TLR350 para 5 ELITURBOS	567 €
TLR380 para 8 ELITURBOS	639 €
TLR3110 para 10 ELITURBOS	783 €

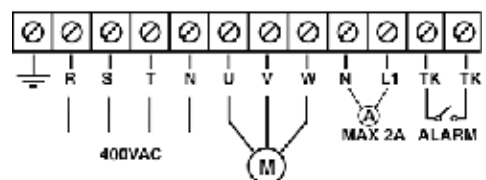

## 6.2- Destratificador de aire TECNA SABIANA NO-STRAT



El destratificador TECNA SABIANA NO-STRAT es ideal para instalar en el techo de las naves industriales, para recuperar el aire caliente estratificado, y hacerlo bajar para utilizarlo a la altura en la que trabaja el personal.

Efectividad en instalaciones de hasta 18 metros de altura.

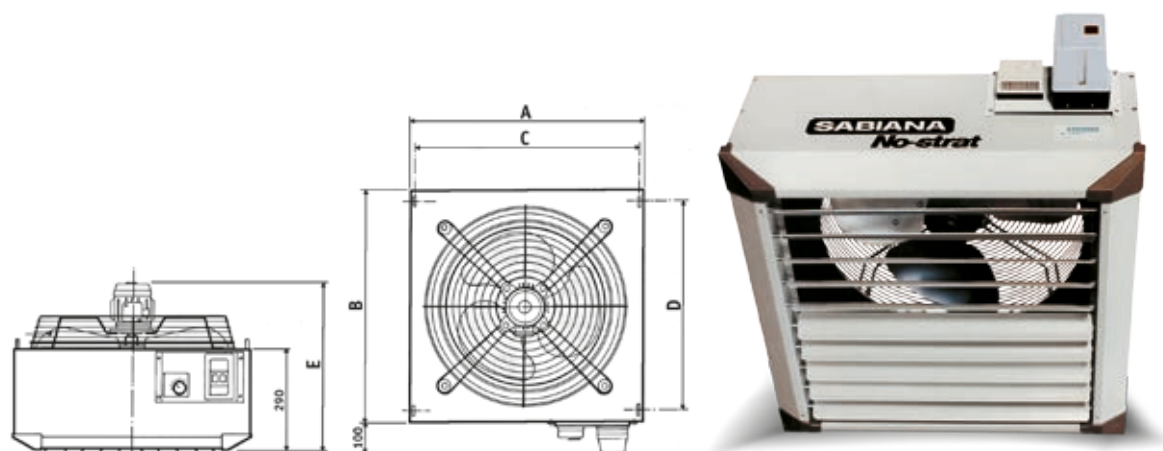

### Tarifa de precios Destratificador de Aire TECNA SABIANA NO-STRAT

Modelo	Código	R.P.M. mm	Caudal de aire m³/h	Motor W	Altura de Instalación m	Zona de influencia m²	Nivel sonoro a 4 m dB(A)	A mm	B mm	C mm	D mm	E mm	Precio €
DNS 450/4	4800005100	1400	3500	150	4 ÷ 7	100	61	634	634	629	537	488	621 €
DNS 450/6	4800005101	900	2500	75	3 ÷ 6	60	52	634	634	629	537	488	621 €
DNS 500/4	4800005102	1400	5500	150	5 ÷ 9	150	66	688	688	683	591	488	680 €
DNS 500/6	4800005103	900	4000	75	4 ÷ 8	90	56	688	688	683	591	488	680 €
DNS 550/4	4800005104	1400	7500	150	7 ÷ 12	200	69	742	742	737	645	513	720 €
DNS 550/6	4800005105	900	5200	75	6 ÷ 10	120	60	742	742	737	645	513	720 €
DNS 650/6	4800005106	900	11000	370	7 ÷ 15	300	67	900	900	895	803	575	997 €
DNS 750/6	4800005106	900	14000	550	8 ÷ 18	400	68	1010	1010	1005	913	595	1.166 €

\* PLAZO DE ENTREGA 2/3 SEMANAS.



## 6.3- Destratificador de aire TECNA MAGNUM

### Tecnología de los ventiladores destratificadores: aplicaciones y ventajas

A menudo oímos hablar de “ventiladores destratificadores”: pero, ¿qué son?

En primer lugar, conviene precisar que los destratificadores son aparatos tecnológicos diseñados para permitir destratificación, a saber, mezclar y homogeneizar el aire en un ambiente, mientras que se previene su estratificación y se garantiza una distribución óptima del aire y la temperatura en la habitación.

Los destratificadores MAGNUM de TECNA tienen un gran potencial, enormes beneficios y ventajas, incluyendo:

- Se distribuye el aire de una manera óptima tanto en invierno como en verano, reduciendo así los costos de calefacción y aire acondicionado;
- Gracias a este proceso, los destratificadores aseguran el bienestar de las personas que viven en el interior.

En particular, en lo que se refiere a la calefacción, gracias a los destratificadores es posible reducir los costos hasta en un 30%, con un retorno muy rápido de la inversión (ROI).

Los ventiladores destratificadores MAGNUM son impulsados por un motor inverter sin escobillas que ofrece una muy alta eficiencia energética, muy bajos consumos y un mínimo de ruido durante el funcionamiento .

Los ventiladores destratificadores son, por tanto, la nueva clave para vivir cómodamente en zonas de trabajo (fábricas, almacenes, oficinas, espacios abiertos...), instalaciones deportivas (gimnasios, centros deportivos), de cruce y zonas de entretenimiento (centros comerciales, teatros...).

Para la producción de sus destratificadores de aire, Tecna ha optado por cooperar con IME, Industria de motores eléctricos, empresa certificada con la norma ISO 9001: 2008, líder en la producción de motores eléctricos y electrónicos, y que basa su producción en tres valores: la tecnología, la eficiencia y fabricado en Italia, lo que nos permite crear productos funcionales y de larga duración.

El motor inverter sin escobillas BL360, es nuestra clave para el éxito. Pero, ¿qué es exactamente? Y qué tipo de ventajas tiene?.

El motor inverter es una mezcla entre el motor y la electrónica, dos elementos que normalmente se mantienen separados en un motor, y en este caso en cambio se combinan, aumentando así el rendimiento del producto final (hasta 90%).

Y ¿qué pasa con el ahorro?.

Gracias a destratificadores de aire MAGNUM ahora es posible para reducir los costos de energía!.

Los destratificadores aire pueden ser utilizados durante todo el año: en verano, proporcionan ventilación de bajo costo, en invierno contribuyen a la reducción de los costos de calefacción.

Las instalaciones deportivas son sólo una de las posibles aplicaciones, incluso para las zonas de aficionados.

A continuación se enumeran las ventajas:

- tecnología de accionamiento directo sin escobillas, lo que garantiza una larga duración y funcionalidad del destratificador;
- posibilidad de supervisar y regular el funcionamiento destratificador a través de una interfaz de usuario;
- bajo consumo de energía similar a la de una bombilla de luz;
- bajo nivel de ruido durante el trabajo.
- Regulación muy precisa de la velocidad desde 0 al 100%, de una manera continua.

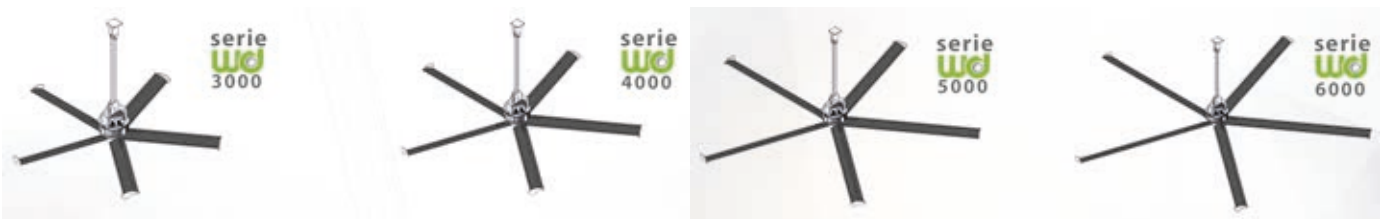

## Datos técnicos

- Motor síncrono brushless con control electrónico integrado inverter que permite un control continuo de la velocidad
- Grado de protección IP65
- Alimentación trifásica 400 Watios
- Potencia máxima 1 kW
- Variación de velocidad de rotación de 4 a 200 R.P.M.
- Par motor nominal superior a 200 Nm
- Servicio S1
- Aislamiento térmico clase F (155 °C)
- Temperaturas de trabajo de -10 °C a +50 °C
- Control electrónico integrado en acabado aluminio
- Comunicación: modbus RTU 485 aislado
- Entrada analógica 0-10 V
- Protección contra sobrecargas, cortocircuitos, sobretensiones, sobretensión y caídas de tensión
- Software específico para control a través de PC.
- Filtro EMI/EMC integrado en el panel de control electrónico
- Señal LED externa para identificación de problemas
- Conexiones de control y potencia en terminales faston IP67, para una rápida conexión
- Centralita digital opcional con sensor de temperatura y control de la velocidad que permite conectar hasta 20 ventiladores.

## Tarifa de precios de Ventiladores serie MAGNUM

Modelo	Ø	Número	Peso	Revoluciones	Caudal	Potencia	Corriente	Diámetro [m] *	Separación recomendada	Superficie confort	Superficie máxima	Código	Precio (sin IVA)
Ref/diam.	metros	de álabes	Kg.	máximas (rpm)	m³/h	Absor. Max [Kw]	Absorbida (amps)	cubierto en [m] *	entre ventiladores (m)	cubierta en [m2]**	cubierta en [m2]***		
<b>Modelos WD, para industrias, restaurantes, hoteles., etc., con palas pintadas en color negro (otros colores bajo demanda)</b>													
WD 3000	3	5	82,5	160	45.000	0,600	1,43	15	6	100	450	1900WD3000	5.047 €
WD 4000	4	5	90	100	180.000	0,648	1,67	20	8	150	900	1900WD4000	5.253 €
WD 5000	5	5	106	80	280.000	0,831	1,97	25	10	230	1400	1900WD5000	5.665 €
WD 6000	6	5	113,5	55	402.000	0,843	2,02	30	12	330	1600	1900WD6000	5.974 €
WD 7000	7	5	131,5	40	550.000	0,900	2,12	34	14	450	1850	1900WD7000	6.283 €
<b>Modelos WZ, con palas sin pintar, en color aluminio natural</b>													
WZ 3000	3	5	80,5	160	45.000	0,600	1,43	15	6	100	450	1900WZ3000	4.429 €
WZ 4000	4	5	88	100	180.000	0,648	1,67	20	8	150	900	1900WZ4000	4.532 €
WZ 5000	5	5	104	80	280.000	0,831	1,97	25	10	230	1400	1900WZ5000	4.841 €
WZ 6000	6	5	111,5	55	402.000	0,843	2,02	30	12	330	1600	1900WZ6000	5.150 €
WZ 7000	7	5	129,5	40	550.000	0,900	2,12	34	14	450	1850	1900WZ7000	5.459 €

El precio incluye el sistema de fijación y soporte para techo. Opcional: Centralita digital con sensor de temperatura: Precio 495 €. Puede controlar hasta 20 ventiladores.

Cable de conexión de señal. Código: 190C0002CB -PVP 90 euros

Cable de conexión de potencia. Código: 190C0001CB - PVP 90 euros



Todos los motores son trifásicos 400 V/50/60 Hz, protección IP 65, con tarjeta electrónica y filtro EMI/EMC, bus de comunicación MODBUS RTU 485.

Se le puede añadir un anemómetro para regular la velocidad del aire: 144 €.

Para regular estos equipos es necesaria una señal: 0-10V.

\* Distancia a la que se mide una velocidad de aire superior a 0,3 m/s, a un altura de 1 m., del suelo (Puede ser considerada también como separación máxima entre dos ventiladores)

\*\* Superficie cubierta con máximo confort.

\*\*\* Superficie máxima cubierta, en la que se puede medir una velocidad de aire superior a 0,05 m/s, a 1 m., del suelo

Todos los motores son electrónicos Inverter sin escobillas, con entrada analógica con señal 0-10 V., que permite la regulación de la velocidad desde 4 rpm hasta 200 rpm.

\* PLAZO DE ENTREGA 2/3 SEMANAS

# 7- Calefacción radiante industrial (eléctrica, gas, agua)

## 7.1- Calefacción radiante industrial a agua

Los paneles radiantes a agua **TECNA SABIANA DUCK STRIP** son un sistema de calefacción para industria que ofrecen un lugar de trabajo con el mayor bienestar térmico en el más absoluto silencio y sin molestas corrientes o movimientos de aire.

Al no haber órganos mecánicos en rotación, en cualquier punto dentro del lugar de trabajo se tiene el mismo confort para todos los trabajadores presentes con una temperatura uniforme en todo el espacio.

El sistema es adecuado tanto para calentar zonas de trabajo parciales como completas.

**SABIANA** es la empresa europea más importante en el diseño, producción y venta de paneles térmicos radiantes alimentados con agua caliente, sobrecalentada y vapor.

Desde 1971 más de 25.000 instalaciones en todo tipo de entornos (pequeña, mediana y gran industria, centros comerciales, hangares aeronáuticos, recintos deportivos y recreativos, recintos zootécnicos) dan fe de la bondad del producto, con aplicaciones siempre nuevas y altamente innovadoras, como la cada vez más difundida climatización en verano de los centros de producción, para poder garantizar a lo largo de todo el año el mayor bienestar posible y una productividad inalterada también durante los calurosos meses veraniegos.



Panel radiante por agua caliente DUCKSTRIP de SABIANA

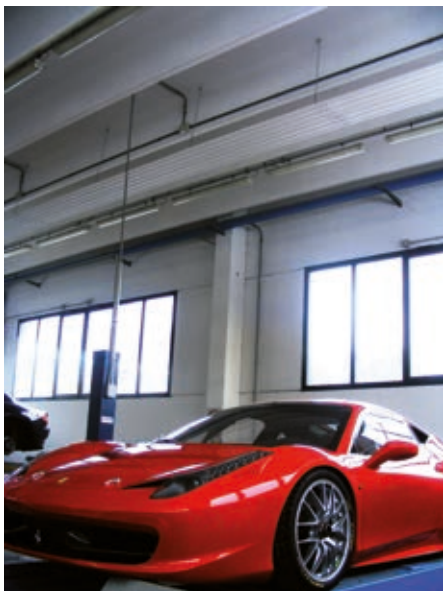

Instalación de calefacción con paneles radiantes SABIANA en el metro de Madrid.



Instalación con paneles radiantes SABIANA a 47 metros de altura



Instalación en fábrica con panel radiante SABIANA: Sin ruido, sin movimiento de aire y con temperatura uniforme en todo el espacio.

## Ventajas

- Ahorro energético
- Silencio absoluto y ningún movimiento del aire
- Sin riesgo de incendio
- Control preciso de la temperatura en todo el local
- Duración de la instalación y reducido mantenimiento
- Mayor valor económico del edificio
- Facilidad de instalación y alimentación
- Bellísimo diseño y perfecto acabado
- Alto rendimiento térmico radiante
- Rendimientos térmicos certificados por el laboratorio europeo más importante
- Software de ayuda al diseño



## Construcción

### Versión Estándar:

Paneles provistos de tubos de 1,5 mm de grosor, 1/2" de diámetro externo, realizados mediante electrosoldadura de cinta de calidad laminada en frío.

Los paneles en versión estándar son idóneos para ser usados con una presión de ejercicio de hasta 4 bar y una temperatura máxima del fluido igual a 120° C. A petición se pueden suministrar paneles para funcionar entre 4 y 10 bar de presión.

### Versión Especial:

Paneles provistos de tubos sin soldadura (o de características equivalentes) de 2,35 mm de grosor y 1/2" de diámetro externo, idóneos para ser usados en instalaciones con una presión de ejercicio de hasta 16 bar y una temperatura máxima del fluido (agua sobrecalentada) desde 120°C hasta 180°C.

**\*\* Para más información consultar en [www.tecna.es](http://www.tecna.es) o a nuestro departamento técnico.**



## 7.2- Calefacción radiante industrial eléctrica

### 7.2.A- Calefacción radiante industrial eléctrica TECNA ENERGO

Los paneles radiantes eléctricos **TECNATHERM ENERGO** ofrecen una amplia gama de producto para todo tipo de aplicación industrial.

El calor radiante calienta desde el techo, como el sol, produciendo una sensación suave, uniforme y muy confortable.

Este sistema de calefacción es adecuado para calentar puestos de trabajo individuales, zonas de trabajo parciales, o la superficie completa.

#### Versiones

**ENERGOSTRIP** - Paneles radiantes de aluminio, de 2 a 40 m de altura



**EnergoStrip** se instala en el techo, desde 2 m. hasta 40 m. de altura y gracias a su amplia gama de potencias (desde 400 w. hasta 4200 w.) puede utilizarse en cualquier aplicación, desde un cuarto de baño hasta grandes naves industriales. Produce un calor suave y confortable gracias a que calienta también los suelos. El sistema es simple y económico tanto de instalación como de mantenimiento. Gracias a que se instala en el techo, deja libre un valioso espacio en el suelo y en las paredes.

**ENERGOINFRA INDUSTRY** - Paneles radiantes de chapa galvanizada, de 4,5 m a 45 m

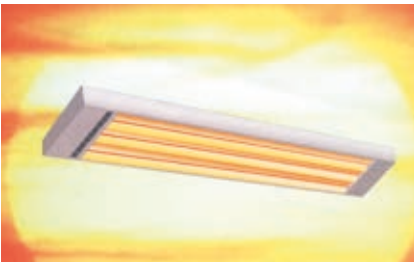

**EnergoInfra Industry** es un calefactor eficiente para cualquier aplicación de calefacción industrial con techos altos (desde 4,5 a 45 m.). Dado que la calefacción radiante calienta los suelos, máquinas, objetos y otras superficies, acumulando el calor, significa que la temperatura de diseño puede ser más baja que con otros sistemas tradicionales, proporcionando ahorros energéticos entre el 25 y el 50%. Potencia de 3.000 a 6.000 vatios.

**ENERGOINFRA** - Calor por infrarrojos que tienen la virtud de calentar de manera muy eficaz, económica y sobre todo muy rápida.

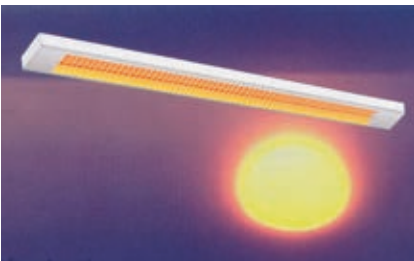

**EnergoInfra** se aplica en cualquier lugar: como calefacción única, o como apoyo a calefacciones existentes. Sobre todo es muy eficaz en lugares muy fríos como terrazas exteriores, invernaderos, balcones, patios, y también puede utilizarse como calefacción parcial en zonas frías (spot heating) en talleres, almacenes etc. Ahora fabricados totalmente en Acero inoxidable. Potencias de 500, 1000 y 1500 vatios.

### Tarifa de precios calefacción radiante eléctrica TECNATHERM ENERGOSTRIP

	Modelo	Código	Tensión V.	Potencia watos	Dimensiones en mm. Long.xAnch.xAlt.	Precio € / ud.
	EnergoStrip EE10	030000EE10	230 V.	1000 (1x1000)	1680x160x50	323 €
	EnergoStrip EE16	030000EE16	230 V.	1600 (2x800)	1360x290x50	416 €
	EnergoStrip EE20	030000EE20	230 V.	2000 (2x1000)	1680x290x50	479 €
	EnergoStrip EE24*	030000EE24	230 V./400 V.	2400 (3x800)	1360x430x50	535 €
	EnergoStrip EE36*	030000EE36	230 V./400 V.	3600 (3x1200)	1680x430x50	599 €

\* Estos modelos pueden conectarse en monofásico, 230 V. ó trifásicos, 400/415 V.

Protección IP 44 , contra salpicaduras de agua. NOTA: Incluyen juegos de soportes de techo.

\*\* STOCK PARA ENTREGA INMEDIATA

## Tarifa de precios calefactores infrarrojos TECNATHERM ENERGOINFRA

	Modelo	Código	Tensión V.	Potencia watos	Dimensiones en mm. Long.xAnch.xAlt.	Precio € / ud.
	Energoinfra EIR 500 INOX	0300EIR500	230 V.	500	700x75x40	105 €
	Energoinfra EIR 1000 INOX	030EIR1000	230 V.	1000	1170x75x40	139 €
	Energoinfra EIR 1500 INOX	030EIR1500	230 V.	1500	1680x75x40	181 €

Los calefactores Energoinfra son monofásicos 230 V., e incluyen juegos de soportes de pared/techo. Protección IP 44 , contra salpicaduras de agua.

\*\* STOCK PARA ENTREGA INMEDIATA

## Tarifa de precios calefactores radiantes TECNATHERM ENERGOINFRA INDUSTRY

	Energoinfra Industry EIR 3000*	030EIR3000	230V./400 V.	3000 (3x1000)	1080x300x80	373 €
	Energoinfra Industry EIR 4500*	030EIR4500	230V./400 V.	4500 (3x1500)	1360x300x80	434 €
	Energoinfra Industry EIR 6000*	030EIR6000	230V./400 V.	6000 (3x2000)	1680x300x80	519 €

\* Estos modelos pueden conectarse en monofásico, 230 V. ó trifásicos, 400/415 V.







Protección IP 44 , contra salpicaduras de agua.

NOTA: Incluyen juegos de soportes de techo.

\*\* STOCK PARA ENTREGA INMEDIATA

## Receptores y mandos por Radiofrecuencia

Se componen de un receptor que se instala al lado de los calefactores y un mando a distancia por radiofrecuencia que puede ser manejado desde el mostrador para encender, apagar o regular la potencia. Según los tamaños pueden manejar potencias de 2 a 6,5 Kw. y los mandos pueden manejar hasta 6 grupos de calefactores ó zonas.

	Modelo	Código	Descripción	Potencia Máx. W	Precio €/ Unidad
	RCL 6000 W.	6711000004	Receptor con dos salidas de 3000 W. Cada una Temporizador hasta 9 h. Sólo ON/OFF. No regula potencia	2 x 3000 W. 4 x 1500 W. (en dos grupos de 2)	139 €
	HET ECO-2 2000 W.	6711000005	Receptor - Variador de potencia hasta 2 kW Función soft START que protege las lámparas en el arranque Permite ON/OFF y regulación de potencias en 4 etapas	1 x 2000	160 €
	HET PRO-4 4000 W.	6711000012	Receptor - Variador de frecuencia de manera proporcional del 0-100% Función soft START	1 x 4000 W. 2 x 2000 W. 2 x 1500 W. (en grupos de 2)	412 €
	HET PRO-6,5 6500 W.	6711000006	Con entradas para control por sonda de temperatura, y detector de movimiento	Varias combinaciones 3 x 2000 W. 4 x 1500 W.	474 €
	TXP	6711000001	Mando a distancia por radiofrecuencia con 4 canales. Permite controlar varias unidades		41 €
	EVO	6711000002	Mando a distancia por radiofrecuencia Permite controlar hasta 6 grupos de receptores con 7 canales por grupo. Ideal para locales con muchas zonas de calefacción		77 €
	TXS	6711000008	Detector de presencia por radiofrecuencia Con temporizador hasta 5 minutos Distancia máxima 12 m. Permite conectar la calefacción al detector de movimiento en la zona		124 €

NOTA: EL receptor RCL debe ir con el emisor TXP y los receptores HET con el emisor EVO.

STOCK PARA ENTREGA INMEDIATA

## 7.2.B- Calefacción radiante industrial eléctrica TECNA VICTORY HLQ

Gracias a la alta potencia de radiación de las lámparas infrarrojas de cuarzo halógenas, los calefactores TECNA VICTORY HLQ son idóneos para la calefacción por zonas y puestos de trabajo en grandes naves industriales.

La amplia gama de modelos de 1,5 a 18 Kw, permiten diseñar zonas de calefacción a medida de cada necesidad.

Se incluye soporte de pared.



### Tarifa de Precios TECNA VICTORY HLQ

Configuración	Modelo	Código	Total w	Lámparas N° x w	Tensión V	Dimensiones A x H x Prof	Precio €
	HLQT15G	6700HLQ15G	1500	1 x 100	220/240V Monofásico	420x275x110	230 €
	HLQT30G	670HLQT30G	3000	2 x 1500	220/240V Monofásico	420x430x110	420 €
	HLQT45G	670HLQT45G	4500	3 x 1500	Monofásicos ó Trifásicos	420x590x110	520 €
	HLQT60G	670HLQT60G	4500	3 x 2000	380/415V Trifásicos	420x590x110	560 €
	HLQT90G	670HLQT90G	9000	6 x 1500	380/415V Trifásicos	840x685x110	1.500 €
	HLQT120G	67HLQT120G	9000	6 x 2000	380/415V Trifásicos	840x685x110	1.700 €

Protección IP 20

\*\* STOCK PARA ENTREGA INMEDIATA SEGÚN MODELO.

### Área cubierta

	H (m)	X (m)	Y (m)	Z (m)	Área (m²)
Montaje pared					
1	2.5	3.2	2.6	6.0	12.0
2	3.0	3.7	3.6	7.0	19.0
3	3.5	4.0	4.2	8.1	25.0
4	3.5	8.0	4.8	15.5	56.0

	H (m)	X (m)	Y (m)	Z (m)	Área (m²)
Montaje en techo					
1	3.0	3.0	2.0	-	6.0
2	3.5	3.3	2.6	-	8.6
3	4.0	5.0	3.4	-	17.0
4	4.0	10.0	4.0	-	40.0

H = Altura de montaje

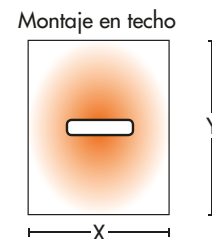
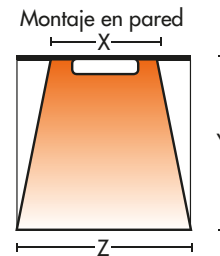

### LÁMPARAS DE RECAMBIO

Descripción	Código	Potencia w	Precio €
LAMPARA DE RECAMBIO 1500W (para Victory simple y portátiles HL)	64231570	1500	95 €
LAMPARA DE RECAMBIO 1500W (para Victory doble)	64231571	1500	95 €
LAMPARA DE RECAMBIO 1500W (para Victory triple, 2 unidades)	64231572	1500	95 €
LAMPARA DE RECAMBIO 1500W (para HLQ)	64241571	1500	95 €
LAMPARA DE RECAMBIO 2000W (para Victory simple 2 kw.)	64242073	2000	112 €

### 7.2.C. Calefacción radiante portátil TECNATERM LM

Los calentadores infrarrojos portátiles son una solución efectiva para la calefacción local. Debido al efecto focalizado de los rayos infrarrojos, la potencia térmica percibida es aproximadamente dos veces mayor que la potencia nominal. Y la posibilidad de uso local permite ahorrar en el calentamiento de espacios no utilizados. Estos calentadores son efectivos incluso en áreas al aire libre y en habitaciones sin aislamiento térmico. Son idóneos para calefactar lugares de trabajo en talleres, en sitios de construcción, en cuartos de servicio, en pequeñas fábricas y para descongelar rápidamente. Son particularmente efectivos para secar superficies pintadas o mojadas.

#### Características principales:

- Rejilla protectora de cromo.
- Lámparas de infrarrojos de cuarzo.
- Infrarrojo convectivo combinado.



Modelo BIH - LM - 1,5	
Características Técnicas	
Potencia kW	1,5 / 1 / 0,5
Voltaje	230 V.
Corriente N.	6,5 A
Clase de protección	IP21
Área de calefacción	25 m <sup>2</sup>
Dimensiones	350 x 460 x 315
Peso neto / bruto	3,5 / 4,0
Código	03BIHLM14W
Precio €	98 €

STOCK PARA ENTREGA INMEDIATA.



## 7.2.D. Paneles radiantes infrarrojos TECNASTRIP

Se ha diseñado la gama de elementos radiantes eléctricos **TECNASTRIP** como gama comercial con IP20.

La serie **APL** es el nuevo calefactor infrarrojo universal. Anodización duradera de 25 micras con mayor eficiencia de calentamiento IR y carcasa patentada de baja visibilidad. Montaje en techo mediante kit incluido.

El calefactor eléctrico radiante AP4 está diseñado con una placa negra para evitar la emisión de luz y aumentar la eficiencia energética del equipo.

Por último, la serie **BIH-T** está formada por potentes calefactores infrarrojos con elementos de calefacción externos de acero inoxidable. Los equipos monofásicos llevan reflector decorativo y rejilla protectora para la resistencia. Efectivo incluso con viento y frío. Los modelos trifásicos tienen la estructura reforzada con soportes, reflector de una sola pieza de acero inoxidable y permite la instalación hasta 20 metros de altura.

La serie **BIH-S2** es un novedoso calefactor por hilo radiante, con doble aislamiento térmico, que no requiere refuerzo de la estructura del falso techo.



BIH-APL

BIH-AP4

BIH-T

Modelo	Código	Potencia (W)	Tensión/Amp (V/Amp.)	Altura de montaje m.	Área cubierta en m <sup>2</sup>	Peso (Kg)	Dimensiones (mm)	Precio €/Ud
<b>TECNASTRIP BIH-APL series. Nuevo Panel Calefactor Infrarrojo. Los perfiles de aluminio corrugado le confieren una mayor eficiencia de radiación. Protección IP 54</b>								
BIH-APL-0,8	03BHL00008	800	230/3,5	2,4 a 3,5 m.	8 a 16	2,8	1125x40x130	113 €
BIH-APL-1,0	03BHL00001	1000	230/4,4	2,4 a 3,5 m.	10 a 20	3,4	1365x40x130	134 €
BIH-APL-2,0	03BHL00002	2000	230/8,7	2,4 a 4,5 m.	20 a 40	6,7	1365x40x255	242 €
BIH-APL-3,0	03BHL00003	3000	230/13,1	2,4 a 4,5 m.	30 a 60	8,6	1795x40x255	268 €
<b>TECNASTRIP BIH-AP4-B Calefactor infrarrojo en color negro, con pintura de alta emisibilidad, para mejorar el rendimiento. Protección IP 54</b>								
BIH-AP4-1,0-B	03BH400001	1000	230/4,5	2,4 a 3,5 m.	12 a 20	3,2	1300x40x130	149 €
<b>TECNAINFRA BIH-T. Potentes calefactores infrarrojos industriales con elementos de calefacción externos en acero inoxidable. Protección IP20</b>								
BIH-T-1,0	03BHT00010	1000	230/4,4	2,4 a 3,5 m.	10 a 20	1,9	935x45x110	113 €
BIH-T-1,5	03BHT00015	1500	230/6,8	2,4 a 3,5 m.	15 a 30	2,8	1360x45x110	128 €
BIH-T-2,0	03BHT00020	2000	230/8,7	2,4 a 3,5 m.	20 a 40	3,1	1785x45x110	165 €
BIH-T-3,0	03BHT00030	3000	400/4,4	4 a 20 m.	30 a 60	5,0	935x60x305	216 €
BIH-T-4,5	03BHT00045	4500	400/6,8	4 a 20 m.	45 a 80	6,8	1360x60x305	299 €
BIH-T-6,0	03BHT00060	6000	400/8,7	4 a 20 m.	60 a 120	8,3	1785x60x305	361 €

Para el cálculo de la superficie calefactada se ha tenido en cuenta de 70 a 120 w por m<sup>2</sup>

\* STOCK PARA ENTREGA INMEDIATA

## 7.3- Calefacción radiante a gas

### 7.3.A- Pantallas cerámicas a gas TECNA SIABS DC ECO

Las pantallas cerámicas a gas **TECNA SIABS DC ECO** reúnen todas las ventajas fundamentales de la calefacción a gas, pero con la mejor relación coste - rendimiento.

Ideal para la calefacción de grandes almacenes, naves industriales, polideportivos, gimnasios, pistas de padel, estadios de fútbol y para la protección contra la congelación de maquinaria, bombas, etc.

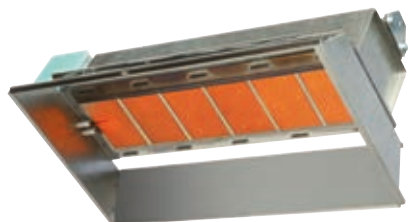

**Modelo DC Sport**

Se fabrica una versión especial con rejilla protectora para aplicaciones en actividades deportivas, gimnasios, pistas de baloncesto, fútbol sala, pistas de tenis y padel cubiertas, polideportivos, etc.

### Tarifa de precios pantallas cerámicas a gas TECNA SIABS DC ECO

Modelos DC ECO, 2 etapas	Uds.	4PB	6PB	8PB	10PB	12PBR	12PB	16PB	10+10PB	12+12PB	16+16PB	
<b>Dimensiones modelo DC Eco (ascensión electrónica)</b>												
Peso	(Kg)	8,0	10,0	12,0	14,0	17,0	17,0	21,0	29,0	34,0	40,0	
Largo	mm	420	605	790	980	1.160	1.160	1.530	980	1.160	1.530	
Grupo de gas	mm	250	250	250	250	250	250	250	300	300	300	
Largo total, con válvula	mm	670	855	1.040	1.230	1.410	1.410	1.780	1.280	1.460	1.830	
Ancho	mm	375	375	375	375	375	375	375	600	600	600	
Alto	mm	250	250	250	250	250	250	250	250	250	250	
<b>Características técnicas</b>												
Nº de placas cerámicas		4	6	8	10	12	12	16	10+10	12+12	16+16	
Presión máx. de alimentación	mbar	50,0										
Grupo de gas (Válv.+Central.)	Nº	1						2				
Conexión gas	Pulg.	1 x 1/2"						1 x 3/4"				
Potencia absorbida	W	1 x 24						2 x 24				
Clase NOx		4										
<b>Gas natural (G 20)</b>												
Potencia térmica Hs Máx./Mín	kW	7,2/5,4	9,6/7,2	16,1/12,1	18,3/13,8	19,0/14,2	22,2/16,7	34,4/31,1	36,6/27,6	44,4/33,4	68,8/62,6	
Caudal de gas Máx/Mín	m³/h	0,69/0,52	0,91/0,69	1,53/1,15	1,75/1,31	1,81/1,35	2,12/1,59	3,43/2,95	3,50/2,62	4,24/3,18	6,70/5,90	
Presión de gas de la red	mbar	20,0										
<b>Gas propano (G 31)</b>												
Potencia térmica Hs Máx./Mín	kW	7,0/5,3	9,3/7,0	13,5/10,2	17,9/15,7	17,8/15,7	21,7/16,3	33,6/27,1	35,8/26,8	43,4/32,6	67,2/54,2	
Caudal de gas Máx	Kg/h	0,50/0,38	0,67/0,50	0,97/0,73	1,28/0,96	1,28/1,13	1,55/1,16	2,40/1,94	2,56/1,92	3,10/2,32	4,80/3,90	
Presión de gas de la red	mbar	37,0										
Precio (Sin IVA)	€	695 €	757 €	819 €	881 €	979 €	979 €	1.082 €	1.298 €	1.720 €	1.962 €	

Todas las pantallas son monofásicas 220/240 V - V-50/60 Hz

Todas las pantallas con la referencia PB, llevan quemadores de 2 etapas

Soportes: Para pared: 33 €; para techo: 17 € (Excluidos tuercas, pernos y cadenas)

**\*\* STOCK PARA ENTREGA ESTIMADO 3 SEMANAS**

Esquema de instalación y área radiada

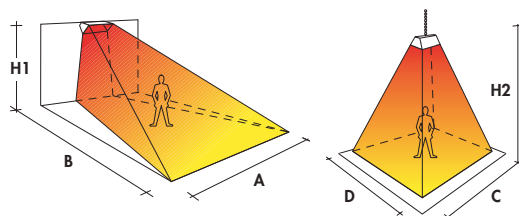

Ud. m	4PB	6P	8P	10PB	12RP	12P	16P	10+10PB	12+12PB	16+16PB
H1	> 3,0	> 3,5	> 3,5	> 5	> 5,5	> 6,5	> 7	> 8	> 9	> 10
A	4,0	6,0	7,0	7,5	8,0	8,0	8,5	9	10	12
B	4,5	6,0	8,0	8,5	9,0	9,0	10,0	11	12	14
H2	3,0-4,0	4,5-5,5	5,0-6,0	5,5-6,5	6,0-7,0	6,0-7,0	7,0-8,0	8-9	8-10	10-14
C	4,0	7,5	8,5	9	9,5	9,5	11,0	12	14	16
D	-5,5	8,0	9,0	10	11,0	11,0	12,0	14	16	20

### 7.3.B- Pantallas radiantes TECNA SIABS DELUX

Modelo para exteriores fabricado en acero inoxidable.



#### Tarifa de precios pantalla radiante a gas mural TECNA SIABS DELUX

Modelos DELUX	Uds	DELUX 4PB	DELUX 6PB
Características Técnicas			
Código		53DELUX4PB	53DELUX6PB
Potencia	kW	2 etapas máx/min 7,2/5,4	2 etapas máx/min 9,6/7,2
Consumo	Kg/h	máx/min 0,50/0,38	máx/min 0,67/0,50
Dimensiones	mm	630x230x200	830x230x200
Peso	Kg	11	11
Tipo de encendido		Electrónico	Electrónico
Posiciones de regulación		Regulación 2 etapas	Regulación 2 etapas
Sistemas de seguridad		Válvula de seguridad para corte de llama	Válvula de seguridad para corte de llama
Capacidad de climatización		De 20 a 25 m <sup>2</sup> según temperatura exterior y protección contra viento	
<b>Precio € / Unidad</b>	<b>€</b>	<b>700 €</b>	<b>762 €</b>

Soportes: para pared: 33 €; para techo: 17 €  
(Excluidos tuercas, pernos y cadenas)

\* Indicar tipo de gas con el pedido.

\*\* PLAZO DE ENTREGA 2 / 3 SEMANAS.



### 7.3.C- Tubos radiantes a gas TECNA RAY RED

Los tubos radiantes **TECNATHERM-RAY RED** transmiten el calor por radiación en forma de ondas electromagnéticas infrarrojas invisibles que se desplazan a la velocidad de la luz y que calientan directamente los objetos, el suelo, paredes y a las personas, y por lo tanto ofrecen un confort térmico inmediato, con un ahorro energético superior al 30% en relación con un sistema tradicional, y con unas sensaciones térmicas equivalentes con temperaturas del aire sensiblemente más bajas que con los sistemas por aire caliente.

Los tubos radiantes **RAY-RED**, son muy sencillos y de larga duración, con un mínimo mantenimiento



Fácil colocación, suspendido del techo

Básicamente un tubo radiante se compone de un quemador de gas atmosférico que produce una llama larga que se extiende por el interior de un tubo negro, alcanzando temperaturas del orden de 600°C en el interior y 350 a 400°C en el exterior. La radiación calorífica producida por el calentamiento del tubo se dirige hacia la zona a calefactar directamente y a través de la pantalla reflectora que refleja las radiaciones infrarrojas, cubriendo un área irradiada en el suelo que depende de la potencia del calefactor y de la altura de instalación.

#### Aplicaciones principales

Los tubos **TECNATHERM RAY-RED** no calientan directamente el aire y por lo tanto están especialmente indicados en espacios industriales y comerciales con:

- Grandes volúmenes y naves de gran altura
- Locales mal aislados térmicamente
- Locales con mucha renovación de aire ó puertas abiertas frecuentemente
- Talleres y exposiciones de automóviles
- Espacios exteriores, lavacoches, pistas de tenis cubiertas, campos de entrenamiento de golf, etc.
- Almacenes con estanterías, pasillos, etc.
- Calefacción parcial de locales ó intermitentes.

#### Ejemplo de Instalación

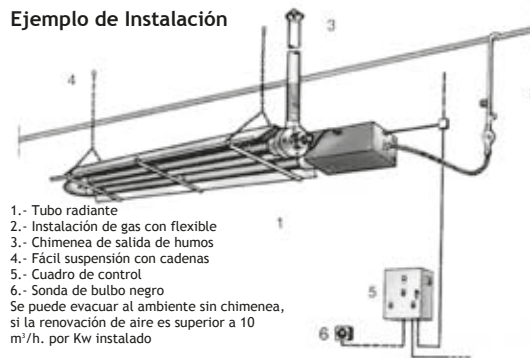

- 1.- Tubo radiante
  - 2.- Instalación de gas con flexible
  - 3.- Chimenea de salida de humos
  - 4.- Fácil suspensión con cadenas
  - 5.- Cuadro de control
  - 6.- Sonda de bulbo negro
- Se puede evacuar al ambiente sin chimenea, si la renovación de aire es superior a 10 m<sup>3</sup>/h. por Kw instalado

#### Datos comunes:

Altura: 285 mm  
 Potencia absorbida 0,50 A  
 Tensión eléctrica: 220 V. (Monf.)  
 Conexión gas: 1/2" macho  
 Chimenea: 100 mm. Ø



La calefacción por radiación permite calefactar parcialmente un local

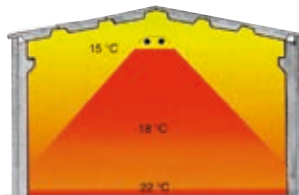

En locales muy altos no se producen estratificaciones, consiguiéndose un elevado ahorro energético. (Más del 30%)

### Tarifa de precios tubos radiantes a gas TECNATHERM RAY RED

Modelo	Código	Tipo de tubo	Potencia nominal		Altura de instalación mín./máx.	Longitud mm.	Anchura mm.	Ø de los tubos mm	Peso Kg.	Precio Euros
			Kw	Kcal/k						
RAY 1E	5350000R1E	En "U"	12	10.400	3,5/5 m.	3600	500	76	50	1.486 €
RAY 1 EL	5350000R1EL	Recto	12	10.400	3,5/5 m.	6550	410	76	45	1.585 €
RAY 2E/S	5350000R2ES	En "U"	21	18.100	4/6 m.	5100	560	76	75	1.640 €
RAY 2E/SL	5350000R2ESL	Recto	21	18.100	4/6 m.	9550	410	76	70	1.815 €
RAY 3 E	5350000R3E	En "U"	32	27.600	5/9 m.	6650	670	101,6	120	1.990 €
RAY 3 EL	5350000R3EL	Recto	32	27.600	5/9 m.	12550	410	101,6	115	2.219 €
RAY 3E9	5350000R39E	En "U"	32	27600	5/9 m.	8650	670	101,6	150	2.165 €
RAY 4E**	5350000R4E	En "U"	40	35000	5/10 m.	10650	670	101,6	200	2.404 €

**Nota:** Debido a la gran longitud de los tubos, estos se suministran desmontados en tramos de 3 ó 6 m. de longitud, y las pantallas reflectoras en tramos de 2 m. de longitud para su ensamble en obra. Reflector Aislado: Suplemento, Precio+8%

\*\* El modelo RAY 4E, no se fabrica para gas propano, solamente para Gas Natural

Cuadros de control electrónico con los sistemas de termoregulación, con sonda termostática remota y pulsador de rearme, de bulbo negro: SCB111/A. Para 1 tubo: 393 € • SCB112/A. Para 2 tubos: 481 € • SCB103/A. Para 2 Tubos, con 2 niveles de temperatura: 666 € • SCB105/A. Para 3 y 4 tubos, con 2 niveles de temperatura: 820 €.

Todos los cuadros admiten la instalación de un Reloj Programador Diario a suministrar por el instalador

\*\* Para más información consultar en [www.tecna.es](http://www.tecna.es) ó a nuestro departamento técnico.

### 7.3.D. TUB-ONE

#### La solución óptima

El sistema TUB-ONE le ofrece una calefacción confortable y eficaz.

- La temperatura media de emisión es de 100°C lo que produce un calor confortable y muy eficaz.
- Las secciones radiantes de gran diámetro y longitud hasta 130 m. permiten una repartición homogénea del calor.
- El TUB-ONE ofrece las ventajas de la calefacción descentralizada.
- Sin necesidad de sala de calderas y sin ocupar espacio superficial
- Pesos y dimensiones reducidas que no requieren grandes estructuras.
- El TUB-ONE permite importantes ahorros de gastos energéticos.
- Baja inercia térmica: calor inmediato
- Temperatura de admisión óptima: máxima radiación, mínimas pérdidas convectivas
- El TUB-ONE está diseñado para reducir al máximo los costes de mantenimiento.
- Grupo de combustión en el exterior, fuera de las zonas de trabajo.
- Instalación sin fluido caloportador
- Secciones radiantes sin mantenimiento.

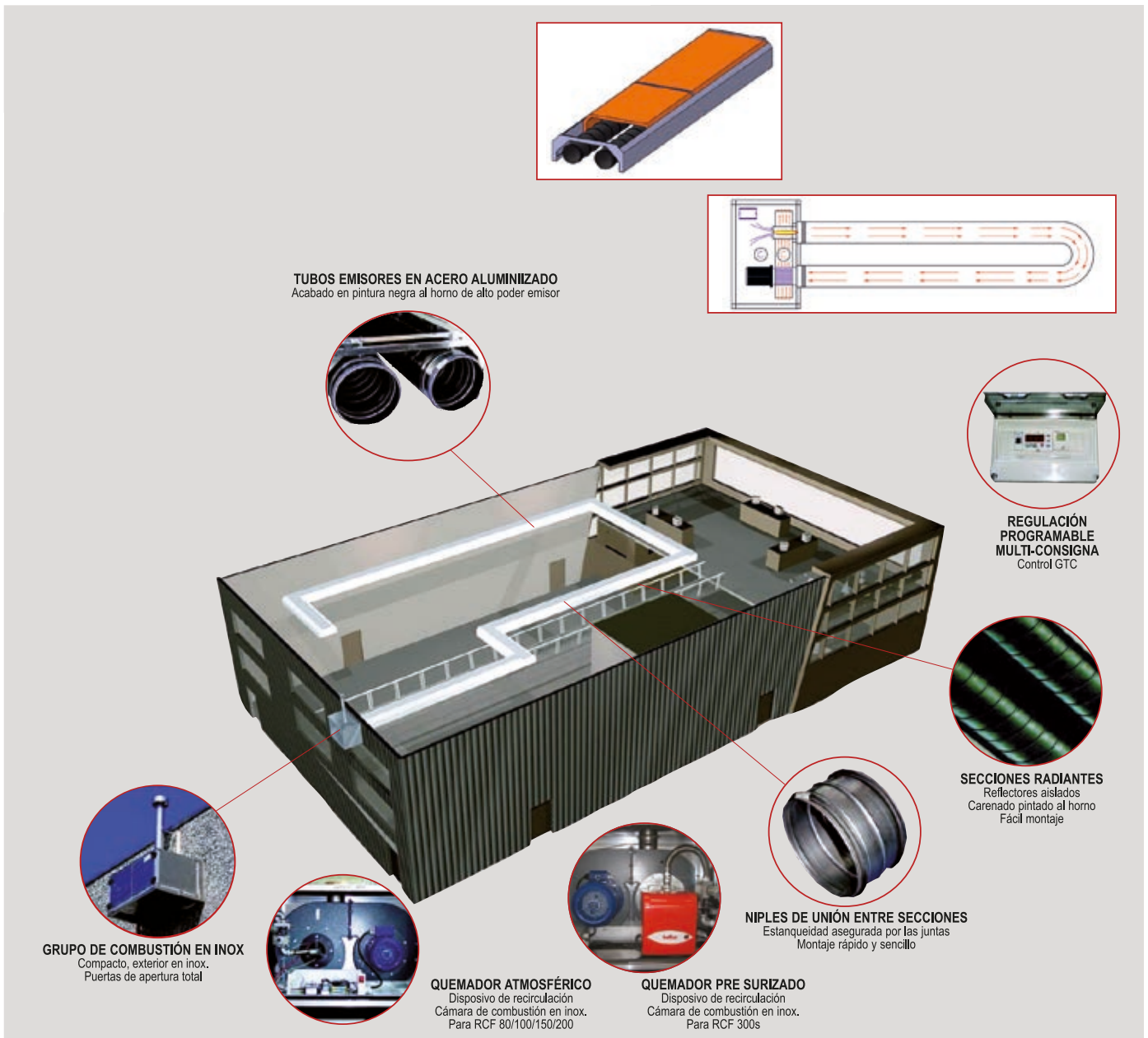

\*\* Para más información consultar en [www.tecna.es](http://www.tecna.es) ó a nuestro departamento técnico.

"Juntarse es un comienzo,  
permanecer unidos un progreso,  
trabajar en equipo es un éxito"

**TECNA**  
A company of Arbonia Group  
ARBONIA 

## Aire limpio y sistemas de filtración



1. Filtración HEPA	366
2. Filtración electrostática	376
3. Filtración ultravioleta	391
4. Ionización bipolar activa	398
5. Mamparas de Protección	403
6. Dispensadores higiénicos para manos serie HERO	405
7. Monitores para la detección del nivel de CO <sub>2</sub> y de la calidad del aire.	406

*Cuando el aire se vuelve más seguro...*



# 1. Filtración HEPA

## 1.1. Filtración HEPA - CONDUCTOS

### 1.1.A- Cajas de ventilación extraplanas TECNAVENT SUPER SLIM FILBOX.

#### Con prefiltro G3+ filtro HEPA H11

Cajas de ventilación y filtro incorporado. El filtro HEPA H11 es capaz de eliminar hasta el 95% de partículas finas PM2.5. Extraplanas y supersilenciosas. Ideal para ventilación de viviendas, chalets, oficinas, hoteles, y ventilaciones en general con conductos. Motor y ventilador de alta presión para instalaciones con conductos, y con dos velocidades para mejor regulación del caudal necesario. Adecuadas para suministrar en las viviendas, locales, escuelas, etc., un aire puro y limpio eliminando la contaminación atmosférica.

#### Precios cajas de ventilación extraplanas TECNAVENT SUPER SLIM FILBOX

Modelo	Código	Ø mm	Caudal m³/h Máx/Mín	Presión Pa Máx/Mín	Consumo W Máx/Mín	Dimensiones LxAxh (mm.)	Nivel sonoro db(A)	Peso (kg)	Precio €/Unidad
SLIMFILBOX DGT 100/150/HEPA	2030000074	100	150/120	190/180	40/30	540x315x133	24/21	5,5	198 €
SLIMFILBOX DGT 150/350/HEPA	2030000075	150	350/285	270/255	93/72	590x362x183	34/28	9	278 €
SLIMFILBOX DGT 150/500/ EPA	2030000088	150	500/400	350/300	160/110	750x445x220	39/37	18	450 €
SLIMFILBOX DGT 200/650/ EPA	2030000089	200	650/520	365/310	180/120	750x445x220	42/39	20	524 €

Incluido interruptor dos velocidades ON/OFF/MAX/MIN.

STOCK PARA ENTREGA INMEDIATA.



Cajas de ventilación SUPERSLIM



Filtro HEPA 11 en  
caja SUPERSLIM



Caja ventilación VMC doble flujo



Filtros F7 + HEPA H13 en VMC  
doble flujo

### 1.1.B.- Cajas de ventilación extraplanas de ventilación doble flujo (VMC-DF)

Se trata de cajas de ventilación con dos ventiladores (doble flujo) para ventilación mecánica controlada en viviendas y oficinas equipadas con filtros bactericidas HEPA H13 para eliminar virus y bacteria, eficiencia superior a 99,7%. Estas cajas de ventilación son excelentes unidades para la depuración y esterilización completa del aire, tanto si se utilizan para reciclar el aire interior de viviendas, oficinas, comercios, restaurantes., etc.

#### Características:

- Ventilación doble flujo sin recuperación (Ventilación compensada). La aportación de aire nuevo en la vivienda equilibra el caudal de aire de extracción.
- El ventilador de extracción libera el aire de la vivienda del CO<sub>2</sub>, de la humedad y de los compuestos orgánicos volátiles (COV).
- Con filtros de polen y bacterias, calidad de aire superior a IDA 1.
- Filtro absoluto HEPA H13 con una eficiencia superior a 99,7% que elimina polen, polvo, partículas gruesas y finas mayores de 2,5 micras, y otros contaminantes presentes en el aire exterior e incluso bacterias.

#### Tarifa de precios VMC de doble flujo sin recuperación (VMC-DF)

Modelos Caudal/diámetro/filtros	Código	Diámetro mm	Caudal máx. m³/h.	Presión máx. Pa	Potencia absorbida W	Nivel sonoro db(A)	Dimensiones L x Fondo x H mm	Peso Kg.	Precio €/Ud.	Filtros de recambio	
										F7 Código/ Precio €	HEPA H13 Código/ Precio €
VMC-DF-150/100 (F7+HEPA-H13)-3 vel.	2010000340	100	150	115	73	26	552x493x164	11	420 €	2010000344 23 €	2010000345 34 €
VMC-DF-250/125 (F7+HEPA-H13)- 3 vel.	2010000341	125	250	132	82	28	652x545x182	15	480 €	2010000346 26 €	2010000347 40 €
VMC-DF-350/150 (F7+HEPA-H13)-3 vel.	2010000342	150	350	140	96	29	650x564x256	17	580 €	2010000348 37 €	2010000349 56 €
VMC-DF-500/150 (F7+HEPA-H13)- 3 vel.	2010000343	150	500	160	128	30	800x714x260	22	660 €	2010000350 44 €	2010000351 65 €

STOCK PARA ENTREGA INMEDIATA.



**1.1.C- Cajas filtrantes TECNAVENTS ISOBOX FB-K2 (G4+H13 / G4+H13+CARBON)**

**Descripción/Usó**

Las cajas filtrantes **ISOBOX FB-K2** están diseñadas para su uso en sistemas de ventilación y acondicionamiento de suministro que requieren un alto nivel de purificación de aire. Están indicadas para la conexión a conductos.

**Filtración de aire**

La carcasa incorpora un panel de servicio para un acceso rápido a los filtros.

- Prefiltrado con un filtro G4.
- Filtrado secundario con un filtro HEPA H13. (Efic 99% PM2,5)
- Para la eliminación adicional de olores y gases no deseados, es posible instalar un **filtro de carbón**.



Caja filtrante ISOBOX FB-K2

**Aplicaciones**

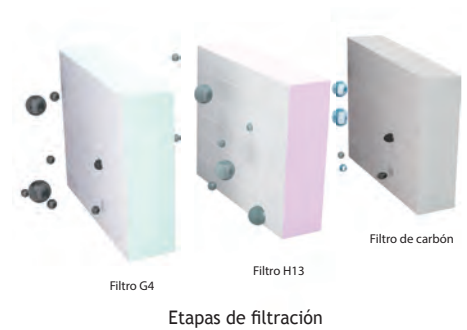
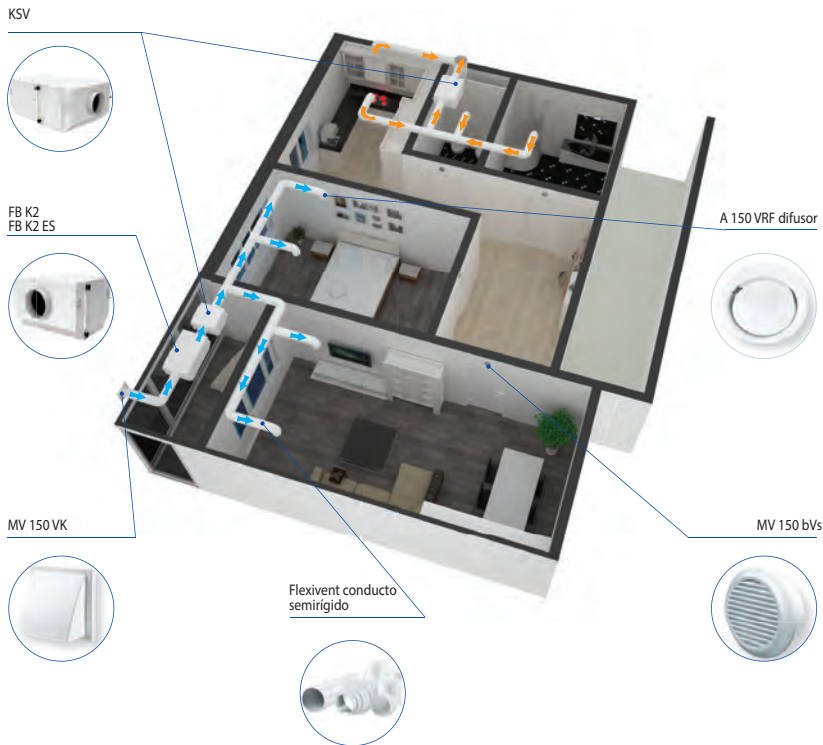

**Precios cajas filtrantes insonorizadas TECNAVENTS ISOBOX FB-K2**

Modelo	Tamaño	Caudal m³/h (***)	Dimensiones mm			Peso Kg	Velocidades	Tipo filtración G4+H13		Tipo filtración G4+H13 CARBON	
			Ancho	Prof.	Alto			Código	Precio €	Código	Precio €
FB-K2	100	180	415	514	250	9	1	2010000410	223 €	2010000413	282 €
FB-K2	150	400	458	514	300	13	1	2010000411	301 €	2010000414	388 €
FB-K2	200	550	658	514	300	17	1	2010000412	341 €	2010000415	443 €

(\*\*\*) Caudales estimados medios. consultar variaciones en catálogo técnico

STOCK PARA ENTREGA INMEDIATA.

**REPUESTO FILTROS**

Modelo	Tamaño	Tipo filtración G4		Tipo filtración H13		Tipo filtración CARBON	
		Código	Precio €	Código	Precio €	Código	Precio €
100	SF 220x400x47	2010000416	43 €	2010000419	59 €	2010000422	62 €
150	SF 270x425x47	2010000417	57 €	2010000420	87 €	2010000423	93 €
200	SF 270x590x47	2010000418	65 €	2010000421	96 €	2010000424	105 €

### 1.1.D- Cajas filtrantes insonorizadas TECNAVENTS ISOBOX KSV (G4+H13 / G4+H13+CARBON), hasta 650 m³/h

#### Descripción/Uso

Las cajas filtrantes ISOBOX KSV están diseñadas para la integración en sistemas de ventilación que requieren una alta limpieza del aire de entrada, operación silenciosa y espacio de montaje limitado. Los ventiladores son compatibles con conductos de aire circulares Ø 100, 150 y 200 mm. Cumplen con la normativa ERP-2018.



Caja de ventilación ISOBOX KSV

#### Filtración de aire

La carcasa incorpora un panel de servicio para un acceso rápido a los filtros.

- Prefiltrado con un filtro G4.
- Filtrado secundario con un filtro HEPA H13. (Efic 99% PM2,5)
- Para la eliminación adicional de olores y gases no deseados, es posible instalar un filtro de carbón.

#### Aplicaciones

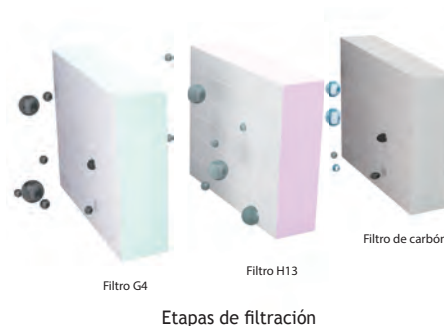
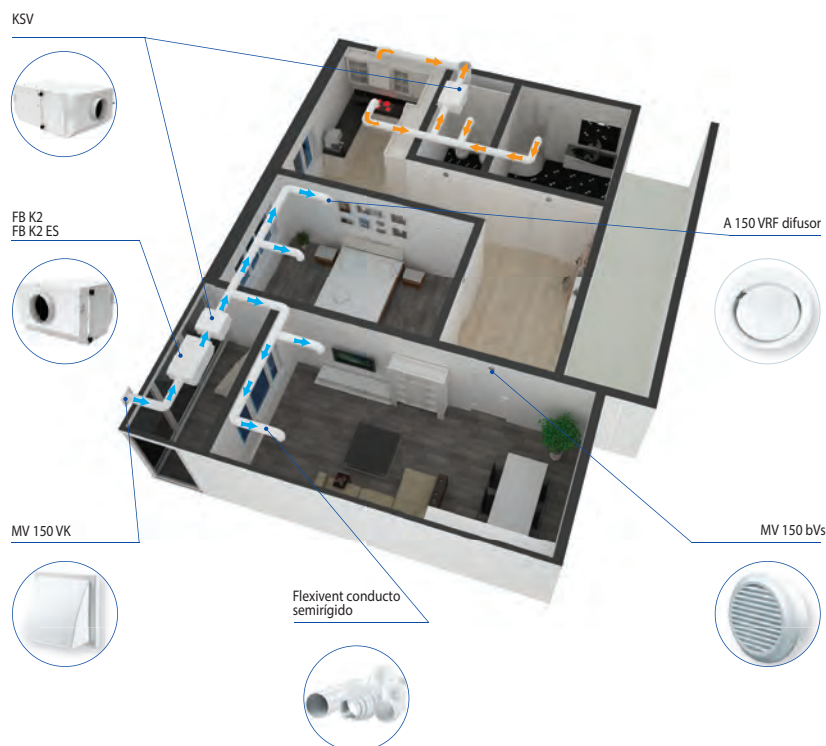

#### Características del producto

- Caudales de aire de 180 a 640 m³/h en cuatro tamaños.
- Posibilidad de trabajar con 50 o 60 Hz.

### Precios cajas filtrantes insonorizadas TECNAVENTS ISOBOX KSV

Modelo	Tamaño	Caudal m³/h (***)	Dimensiones mm			Peso Kg	Potencia (W)	Nivel sonoro dBA a 3 m	Efic filtrado PM 2.5 (%)	Tipo filtración G4+H13		Tipo filtración G4+H13 CARBON	
			Ancho	Prof	Alto					Código	G4+H13 (W)	Código	G4+H13 CARBON
KSV	100	170	415	705	250	15	52	23	98	2010000425	347 €	2010000429	406 €
KSV	150Q	310	415	705	250	15	59	25	98	2010000426	353 €	2010000430	412 €
KSV	150	360	440	735	300	16	102	27	98	2010000427	471 €	2010000431	558 €
KSV	200	490	605	735	300	19	115	38	98	2010000428	512 €	2010000432	614 €

(\*\*\*) Caudales estimados medios. consultar variaciones en catálogo técnico

STOCK PARA ENTREGA INMEDIATA.

### REPUESTO FILTROS

Modelo	Tamaño	Tipo filtración G4		Tipo filtración H13		Tipo filtración CARBON	
		Código	Precio €	Código	Precio €	Código	Precio €
100	SF 220x400x47	2010000416	43 €	2010000419	59 €	2010000422	62 €
150Q	SF 220x400x47	2010000416	43 €	2010000419	59 €	2010000422	62 €
150	SF 270x425x47	2010000417	57 €	2010000420	87 €	2010000423	93 €
200	SF 270x590x47	2010000418	65 €	2010000421	96 €	2010000424	105 €

## 1.2. Filtración HEPA - PORTÁTILES

El uso de estos dispositivos conlleva una serie de ventajas que se reflejan en la salud de las personas que viven o trabajan en el lugar donde estos equipos se encuentran, como son:

- Limpian el aire de todas las partículas e impurezas causantes de alergias.
- Pueden aspirar a cualquier potencial humo existente en el aire.
- QUITAN aproximadamente el 99% de las partículas de polvo mayores a 0,3 micrómetros.
- Eliminan varios contaminantes además del polvo, pelos de animales o el polen.

### Ventajas:

- **Calidad al respirar:** Por más que parezca obvio, muchas personas no tienen aire de calidad en casa. Y lo que es peor, el aire contaminado dentro de casa es mucho peor que el de la calle en general. Por ello, contar con un **purificador de aire** en el hogar es fundamental para mantener la salud de toda la familia.
- **Medioambiente más limpio:** El aire contiene muchas sustancias contaminantes, como virus, bacterias y hongos. Por eso, un buen purificador de aire puede ser muy útil para este propósito.
- **Salud preservada:** Todo lo que se ha citado aquí tiene como objetivo mejorar la salud en general. Cuanto mejor sea la calidad del aire, mejor será tu respiración. Además, los grandes problemas respiratorios pueden ser evitados si, en los ambientes cerrados, tenemos calidad en el aire que respiramos.
- **Eliminar olores desagradables:** Gran parte de los malos olores de los ambientes provienen de elementos contaminantes presentes en el lugar. Los buenos purificadores de aire pueden eliminar estos malos olores.

### 1.2.A.- Purificador de aire Gama TECNAPURE A3A

#### Descripción/Uso

Purificador de aire portátil para pequeños espacios, pensado para superficies de hasta 20 m<sup>2</sup>, equipado con filtros HEPA H13 de alta eficacia. Caudal de aire CADR 200 m<sup>3</sup>/h

#### Filtración de aire

La carcasa incorpora un panel de servicio para un acceso rápido a los filtros.

- **Prefiltrado** con un filtro de plástico lavable.
- **Filtrado absoluto HEPA H13 con 99,95% eficiencia PM2.5** contra virus y bacterias
- **Filtro de carbón activo** que elimina olores, formaldehído, VOC, etc

#### Características del producto

- Motor equipado con tecnología inverter.
- 3 velocidades de ventilación.
- Apagado cronometrado 1/2/4/8 horas.
- Sensor de polvo PM2.5.
- Conexión wi-fi.
- Luces de visualización de calidad del aire.
- Recordatorio de reemplazo de filtro (1500 h).
- Bloqueo de teclas para niños.



Purificador de aire A3A



Etapas de filtración

Código / Modelo	Especificaciones	Descripción	Precio €
4200000A3A <b>A3A</b>	<p>Área de aplicación: 8 a 20 m<sup>2</sup>. Potencia: 40 W - 220V /50 y 60 Hz. Temporizador de funcionamiento programable. 1/2/4 y 8 horas. Caudal, CADR: 200 m<sup>3</sup>/h. Dimensiones del aparato: 325x172x510 mm. Peso: 4 Kg. Motor: AC, sin escobillas, supersilencioso .</p>	<ol style="list-style-type: none"> <li>1. Gran caudal CADR con precio muy competitivo.</li> <li>2. Purificación de etapas múltiples.</li> <li>3. Bajo nivel sonoro.</li> <li>4. Control inteligente con visualización de la calidad del aire.</li> <li>5. Diseño moderno y elegante.</li> <li>6. Fiable y muy seguro.</li> <li>7. Homologaciones CE, CB, ROHS, ERP, UL, FCC.</li> <li>8. Señalización de filtro sucio.</li> </ol>	<b>165 €</b>

#### Filtro estándar (Código 42R000FA3A)

1er. Prefiltro (filtro de plástico lavable)

2º Filtro absoluto HEPA H13 con 99,95% eficiencia contra virus y bacterias + Filtro de carbón activo que elimina olores, formaldehído, VOC, etc.

**Recambio filtro: 20 €**

**STOCK PARA ENTREGA INMEDIATA.**

## 1.2.B.- Purificador de aire Gama TECNAPURE K08A

### Descripción/Uso

Purificador de aire portátil para espacios medianos, pensado para superficies de 31-54 m<sup>2</sup>, equipado con múltiples etapas de filtración. Caudal de aire CADR 480 m<sup>3</sup>/h

### Filtración de aire

La carcasa incorpora un panel de servicio para un acceso rápido a los filtros.

- **Prefiltrado** con un filtro de aleación de aluminio.
- **Filtro catalizador**, descompone gases nocivos, duración 5 años.
- **Filtro de carbón activo** que elimina olores, formaldehído, VOC, etc.
- **Filtro de algodón antibacterias**, que destruye la pared celular.
- **Filtrado absoluto HEPA H13** con 99,95% eficiencia PM2.5 contra virus y bacterias.
- **Esterilización UV-A**, longitud de onda 365 nm.
- **Generador de aniones negativos**, elimina el polvo y la electricidad estática.



Purificador de aire K08A

### Características del producto

- Motor equipado con tecnología inverter.
- 5 velocidades de ventilación.
- Apagado cronometrado 1/2/4/8 horas.
- Sensor de polvo PM2.5.
- Mando a distancia por infrarrojos.
- Conexión wi-fi.
- Luces de visualización de calidad del aire.
- Recordatorio de reemplazo de filtro (1500 h).
- Bloqueo de teclas para niños.
- Humidificador.



Etapas de filtración

Código / Modelo	Especificaciones	Descripción	Precio €
420000K08A <b>K08A</b>	<p>Área de aplicación: 31-54 m<sup>2</sup>. Potencia: 85 W. Caudal, CADR: 480 m<sup>3</sup>/h. (Clean Air Delivery Rate). Peso Neto/Bruto: 11.5 / 13 Kg. Dimensiones: 400 x 230 x 620 mm. Motor Inverter DC. Tensión 220V/50/60 Hz.Selector 5 velocidades del ventilador.</p>	<ol style="list-style-type: none"> <li>1. Purificador de aire+ionizador+lámpara UV (4 en 1) +humidificador.</li> <li>2. Etapas: 7 etapas de purificación (incluida esterilización Ultravioleta).</li> <li>3. Eficiente: Motor Inverter DC made in Japan, ahorra energía.</li> <li>4. Muy silencioso: 30dB ~ 55 dB.</li> <li>5. Pantalla indicadora PM 2.5.</li> <li>6. Múltiples aplicaciones, oficinas, clínicas, salas de espera, etc.</li> <li>7. Múltiples funciones: Señalización de filtro sucio, bloqueo para niños, temporizador, modo de suspensión, modo inteligente, reinicio, panel de control intuitivo con pantalla táctil LED, indicador de velocidad aire.</li> <li>8. Fabricado en ABS de alta calidad.</li> </ol>	<b>420 €</b>

### 7 etapas de filtración (Código 42R000F08A)

- 1º: Prefiltro lavable que elimina el polvo, y protege a los demás filtros, de las partículas gruesas.
- 2º: filtro catalítico. La catálisis en frío elimina las partículas de gases contaminantes, VOC, formaldehídos, benceno, amoníaco., etc.
- 3º: Filtro de carbón activo anti-olores, eficiencia 99%, descompone y absorbe los gases dañinos.
- 4º: Filtro antibacteriano. Esta membrana destruye las paredes y el citoplasma de las células bacterianas.
- 5º: Filtro HEPA H13, eficiencia 99,99% contra virus y bacterias.
- 6º: Esterilización ultravioleta. Longitud de onda UV-A 365 nm.
- 7º: Anion (Generador de iones negativos), elimina el polvo y la electricidad estática y mejora la inmunidad.

**Recambio filtro: 48 €**

**STOCK PARA ENTREGA INMEDIATA.**

## 1.2.C.- Purificador de aire Gama TECNAPURE K09A

### Descripción/Uso

Purificador de aire portátil para espacios medianos, pensado para superficies de 42-72 m<sup>2</sup>, equipado con filtros HEPA H13 de alta eficacia, y generador purificador de aniones. Caudal de aire CADR 600 m<sup>3</sup>/h.

### Filtración de aire

La carcasa incorpora un panel de servicio para un acceso rápido a los filtros.

- **Prefiltrado** con un filtro de plástico lavable.
- **Filtrado absoluto HEPA H13** con 99,95% eficiencia PM2.5 contra virus y bacterias.
- **Filtro de carbón activo** que elimina olores, formaldehído, VOC, etc.
- **Ionizador de partículas**, hasta 10 millones aniones/cm<sup>3</sup>, eliminador polvo.

### Características del producto

- Motor equipado con tecnología inverter.
- 5 velocidades de ventilación.
- Apagado cronometrado 1/2/4/8 horas.
- Sensor de polvo PM2.5.
- Mando a distancia por infrarrojos.
- Conexión wi-fi.
- Luces de visualización de calidad del aire.
- Recordatorio de reemplazo de filtro (1500 h).
- Bloqueo de teclas para niños.



Purificador de aire K09A



Etapas de filtración

Código / Modelo	Especificaciones	Descripción	Precio €
420000K09A <b>K09A</b>	<p>Área de aplicación: 42-72 m<sup>2</sup>.</p> <p>Potencia: 85 W.</p> <p>Tensión 220V/50/60 Hz.</p> <p>Caudal CADR: 600 m<sup>3</sup>/h.</p> <p>Partículas CADR 600 m<sup>3</sup>/h.</p> <p>Dimensiones: 400 x 230 x 640.</p> <p>Peso: 14 Kg.</p> <p>Motor Inverter DC.</p> <p>Selector 5 velocidades del ventilador.</p>	<ol style="list-style-type: none"> <li>1. Purificador de aire + ionizador (2 en 1).</li> <li>2. Calidad: El filtro HEPA 13 produce aire limpio, exento de bacterias, virus e impurezas y elimina partículas finas PM2.5 con una eficiencia del 99,998%.</li> <li>3. Eficiente: Motor DC made in Japan, silencioso, ahorra energía.</li> <li>4. Silencioso: 20dB ~ 68 dB.</li> <li>5. Sensor laser por infrarrojos para medir la calidad del aire (PM2.5).</li> <li>6. Múltiples aplicaciones, oficinas, clínicas, salas de espera, etc.</li> <li>7. Aprobaciones CE, CB, ROHS.</li> <li>8. Control remoto wifi.</li> <li>9. Sólo 10 minutos para purificar una habitación con 36 m<sup>2</sup>.</li> <li>10. Ruedas giratorias.</li> <li>11. Sensores láser.</li> </ol>	<b>440 €</b>

### Filtro estándar (Código 42R00FK09A)

1°. Prefiltro lavable que elimina el polvo, y protege a los demás filtros, de las partículas gruesas.

Eficacia inicial de filtración después de lavado

2. Filtro compuesto (H13 HEPA + carbón activado)

Este filtro compuesto es especial ya que combina una lámina de carbón activo con el filtro HEPA H13

**Recambio filtro: 50 €**

**STOCK PARA ENTREGA INMEDIATA.**

## 1.2.D.- Purificador de aire Gama TECNAPURE K15B

### Descripción/Uso

Purificador de aire portátil para grandes espacios, pensado para superficies de 56-96 m<sup>2</sup>, equipado con filtros HEPA H13 de alta eficacia. Caudal de aire CADR 800 m<sup>3</sup>/h.

### Filtración de aire

La carcasa incorpora un panel de servicio para un acceso rápido a los filtros.

- **Prefiltrado** con un filtro de plástico lavable.
- **Filtrado absoluto HEPA H13** con 99,95% eficiencia PM2.5 contra virus y bacterias.
- **Filtro de carbón activo** que elimina olores, formaldehído, VOC, etc.
- **Ionizador de partículas**, hasta 10 millones aniones/cm<sup>3</sup>, eliminador polvo.

### Características del producto

- Motor equipado con tecnología inverter.
- 3 velocidades de ventilación.
- Apagado cronometrado 1/2/4/8 horas.
- Sensor de polvo PM2.5.
- Mando a distancia por infrarrojos.
- Conexión wi-fi.
- Luces de visualización de calidad del aire.
- Recordatorio de reemplazo de filtro (1500 h).
- Bloqueo de teclas para niños.



Purificador de aire K15B



Etapas de filtración

Código / Modelo	Especificaciones	Descripción	Precio €
420000K15B <b>K15B</b>	<p>Área de aplicación: 56-96 m<sup>2</sup>.</p> <p>Potencia: 90 .W</p> <p>Tensión 220V/50/60 Hz.</p> <p>CADR: 800 m<sup>3</sup>/h.</p> <p>Dimensiones: 400 x 400 x 665 mm.</p> <p>Peso: 16 Kg.</p> <p>Motor Inverter DC.</p>	<ol style="list-style-type: none"> <li>1. Purificador de aire+ionizador (2 en 1).</li> <li>2. Calidad: El filtro HEPA produce aire limpio.</li> <li>3. Eficiente: Motor DC made in Japan, silencioso, ahorra energía.</li> <li>4. Silencioso: 20dB ~ 66 dB.</li> <li>5. Sensor láser de calidad del aire.</li> <li>6. Múltiples aplicaciones, oficinas, clínicas, salas de espera, etc.</li> <li>7. Aprobaciones CE, CB, ROHS.</li> <li>8. control remoto WIFI.</li> <li>9. Filtro HEPA H13 , ruedas giratorias.</li> <li>10. Visualización en tiempo real PM1.0.</li> <li>11. Tiempo de respuesta de 10 segundos.</li> <li>12. Los iones negativos producen &gt;20 x 10<sup>6</sup> iones/cm<sup>3</sup>.</li> <li>13. Sensores láser.</li> <li>14. Con 3 velocidades de ventilador.</li> </ol>	<b>560 €</b>

Filtro estándar (Código 42R00FK15B)

1. Prefiltro (filtro de plástico)

Eficacia inicial de filtración después de lavado

2. Filtro compuesto

(H13 HEPA + carbón activado)

**Recambio filtro (set de dos): 98 €**

**STOCK PARA ENTREGA INMEDIATA.**

### 1.2.E.- Purificador de aire Gama TECNAPURE A12 “EFECTO TOTAL”

#### Descripción/Uso

Purificador de aire portátil para pequeños espacios, pensado para superficies de hasta 15 m³, equipado con filtros HEPA H13 de alta eficacia + radiación ultravioleta UV-C LED + esterilización fotocatalítica. Caudal de aire CADR 100-120 m³/h.

#### Filtración de aire

Purificación continua 360° con entrada de aire circular.

La carcasa incorpora un panel de servicio para un acceso rápido a los filtros.

- Filtrado absoluto HEPA H13 de larga duración con 99,95% eficiencia PM2.5 contra virus y bacterias.

- Filtro de carbón activo que elimina olores, formaldehído, VOC, etc.

Lámpara UV-C germicida con longitud de onda de 253,7 NM.

**Puede eliminar el SARS, h7n9 (influenza aviar, coronavirus), h1n1 (virus de influenza respiratoria) y otros virus de forma eficaz.**

- Tasa de actividad antiviral del sars: 99,58%.

- Tasa de actividad antiviral h1n1: 99,91%.

- Tasa de actividad antiviral h7n9: 99,98%.

#### Características del producto

- Motor con tecnología INVERTER BRUSHLESS altamente silencioso <50dB(A).

- 3 velocidades de ventilación.

- Modo automático.

- Apagado cronometrado 1/2/4/8 horas.

- Sensor de polvo PM2.5.

- Conexión wi-fi.

- Luces de visualización de calidad del aire.

- Recordatorio de reemplazo de filtro.



Purificador de aire A12



Detalle filtro compuesto HEPA + Carbón activo

Código / Modelo	Especificaciones	Descripción	Precio €
4200000A12 A12	Área de aplicación: 8-15 m². Potencia: 25 W Tensión 220V/50/60 Hz. Temporizador de funcionamiento programable 1/2/4 y 8 horas CADR: 100-200 m³/h. Dimensiones: 190x190x320 mm. Peso: 2,3 Kg. Motor AC, sin escobillas, supersilencioso	1. Purificación total - especialmente indicado SARS. 2. Purificación de etapas múltiples, con UV-C. 3. Bajo nivel sonoro. 4. Control inteligente con visualización de la calidad del aire. 5. Diseño moderno y elegante. 6. Función WIFI. 7. Filtros del doble de duración que la habitual. 8. Señalización de filtro sucio.	108 €

Filtro absoluto HEPA H13 con 99,95% eficiencia contra virus y bacterias + Filtro de carbón activo que elimina olores, formaldehído, VOC, etc.

Recambio filtro (Cód. 42R000FA12): 40 €

Lámpara ultravioleta UV-C LED 253,7 nm

STOCK PARA ENTREGA INMEDIATA.

## 1.2.F.- Purificador de aire Gama TECNAPURE K02A

### Descripción/Uso

Purificador de aire portátil para pequeños espacios, pensado para superficies de hasta 25 m<sup>2</sup>, equipado con filtros HEPA H13 de alta eficacia, ionizador y humidificador (3 en 1). Lámparas UV-A incorporadas. Caudal de aire CADR 200 m<sup>3</sup>/h.

### Filtración de aire

La carcasa incorpora un panel de servicio para un acceso rápido a los filtros.

- Prefiltrado con un filtro de plástico lavable .
- Filtro catalizador frío, cataliza formaldehído, amoníaco, benceno, TVOC, etc.
- Filtrado absoluto HEPA H13 con 99,95% eficiencia PM2.5 contra virus y bacterias.
- Filtro de carbón activo que elimina olores, formaldehído, VOC, etc.

### Características del producto

- Motor equipado con tecnología INVERTER.
- 3 velocidades de ventilación.
- Apagado cronometrado 1/2/4/8 horas.
- Sensor de polvo PM2.5.
- Mando a distancia por infrarrojos.
- Luces de visualización de calidad del aire.
- Recordatorio de reemplazo de filtro.
- Bloqueo infantil.



Purificador de aire K02A

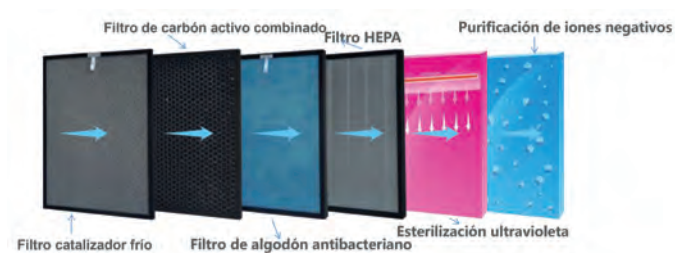

Etapas de filtración

Código / Modelo	Especificaciones	Descripción	Precio €
420000K02A <b>K02A</b>	<p>Área de aplicación: 25 m<sup>2</sup>.</p> <p>Potencia: 65 W</p> <p>Tensión 220/110V</p> <p>Temporizador de funcionamiento programable 1/2/4 y 8 horas</p> <p>CADR: 200 m<sup>3</sup>/h.</p> <p>Dimensiones: 360x195x565 mm.</p> <p>Peso: 6,5 Kg.</p> <p>Motor AC</p>	<ol style="list-style-type: none"> <li>1. Purificador de aire + Ionizador + humidificador + UV-A</li> <li>2. Calidad: El filtro HEPA de primera calidad produce aire limpio.</li> <li>3. Eficiente: Motor personalizado GREE, silencioso, ahorra energía.</li> <li>4. Silencioso: 18dB - 55Db. No molesta durante la noche.</li> <li>5. Sensor de calidad del aire de SHINYEI KAISHA (Japón).</li> <li>6. Uso de la carcasa ABS 100% nuevo de LG.</li> <li>7. CE, CB, ROHS, aprobación de ERP</li> <li>8. Mando a distancia por infrarrojos</li> </ol>	<b>245 €</b>

Prefiltro (filtro de aleación de aluminio)

1er filtro compuesto : Filtro de catalizador frío + carbón activo

Lámpara UV-A

Segundo filtro compuesto por:

Filtro antibacteriano

HEPA de alta eficiencia

Recambio filtro (Cód. 42R00FK02A): 22 €

**STOCK PARA ENTREGA INMEDIATA.**



## 1.2.G.- Purificador de aire Gama TECNAPURE K06A

### Descripción/Uso

Purificador de aire portátil para espacios medianos, pensado para superficies de 21-36 m<sup>2</sup>, equipado con distintas etapas de filtración. Caudal de aire CADR para partículas de 488 m<sup>3</sup>/h.

### Filtración de aire

La carcasa incorpora un panel de servicio para un acceso rápido a los filtros.

- Prefiltrado con un filtro de aleación de aluminio.
- Filtro catalizador, descompone gases nocivos, duración 5 años.
- Filtro de carbón activo que elimina olores, formaldehído, VOC, etc.
- Filtro de algodón antibacterias, que destruye la pared celular.
- Filtrado absoluto HEPA H13 con 99,95% eficiencia PM2.5 contra virus y bacterias
- Esterilización UV-A, longitud de onda 365 nm.
- Generador de aniones negativos, elimina el polvo y la electricidad estática.



Purificador de aire K6A

### Características del producto

- Motor equipado con tecnología INVERTER.
- 3 velocidades de ventilación.
- Apagado cronometrado 1/2/4/8 horas.
- Sensor de polvo PM2.5.
- Mando a distancia por infrarrojos.
- Luces de visualización de calidad del aire.
- Recordatorio de reemplazo de filtro.
- Bloqueo infantil.

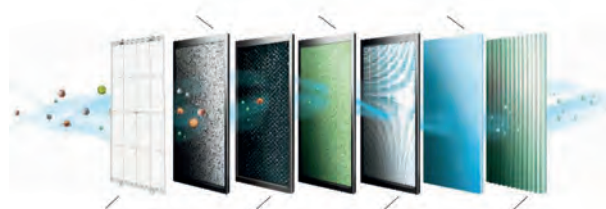

Etapas de filtración



Código / Modelo	Especificaciones	Descripción	Precio €
420000K06A <b>K06A</b>	<p>Área de aplicación: 21-36 m<sup>2</sup>. Potencia: 85 W CADR partículas PM: 320 m<sup>3</sup>/h. CADR formaldehídos: 80 m<sup>3</sup>/h. Tensión 220V/50/60 Hz. Temporizador de funcionamiento programable 1/2/4 y 8 horas Dimensiones: 370x195x650 mm. Peso neto/bruto: 11,5 Kg./13 Kg. Motor Inverter DC 60 W. Selector 5 velocidades del ventilador</p>	<ol style="list-style-type: none"> <li>1. Purificador de aire + ionizador + lámpara UV-A(4 en 1)</li> <li>2. Etapas: 3 etapas de purificación (incluida esterilización Ultravioleta)</li> <li>3. Eficiente: Motor Inverter DC made in Japan, ahorra energía</li> <li>4. Muy silencioso: 18dB ~ 55dB,</li> <li>5. Pantalla indicadora PM 2.5</li> <li>6. Múltiples aplicaciones, oficinas, clínicas, salas de espera, etc.</li> <li>7. Múltiples funciones: Señalización de filtro sucio, bloqueo para niños, temporizador, modo de suspensión, modo inteligente, reinicio, panel de control intuitivo con pantalla táctil LED, indicador de velocidad aire</li> <li>8. Fabricado en ABS de alta calidad</li> <li>9. Mando a distancia por infrarrojos</li> </ol>	<b>275 €</b>

### 3 etapas de filtración:

- 1º: Prefiltro lavable que elimina el polvo, y protege a los demás filtros, de las partículas gruesas.
- 2º: Filtro catalítico. La catálisis en frío elimina, las partículas de gases contaminantes, VOC, formaldehídos, benceno, amoníaco, etc.
- 3º: Filtro de carbón activo anti-olores, eficiencia 99%, descompone y absorbe los gases dañinos
- 4º: Filtro antibacteriano. Esta membrana destruye las paredes y el citoplasma de las células bacterianas.
- 5º Filtro HEPA H13, eficiencia 99,99% contra virus y bacterias
- 6º: Esterilización ultravioleta que destruye el ADN de la bacteria y virus. Longitud de onda UV 320-400 nm
- 7º: Anion (Generador de iones negativos), elimina el polvo y la electricidad estática y mejora la inmunidad

Recambio filtro (Cód:42R00FK06A): 48 €

STOCK PARA ENTREGA INMEDIATA.

## 2. Filtración Electroestática

### 2.1. Filtración Electroestática - CONDUCTOS

#### 2.1.A- Cajas filtrantes insonorizadas TECNAVENTS ISOBOX FB-K2 ES (G4+ES) con filtros electrostáticos

##### Descripción/Uso

Las cajas filtrantes ISOBOX FB-K2-ES están diseñadas para su uso en sistemas de ventilación y acondicionamiento de suministro que requieren un alto nivel de purificación de aire con **filtros electrostáticos**. Están indicadas para la conexión a conductos.



Caja filtrante ISOBOX FB-K2-ES

##### Filtración de aire

La carcasa incorpora un panel de servicio para un acceso rápido a los filtros.

- Prefiltrado con un filtro G4.
- Filtración fina con un filtro electrostático.

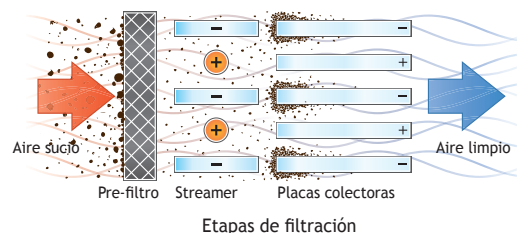

##### Aplicaciones

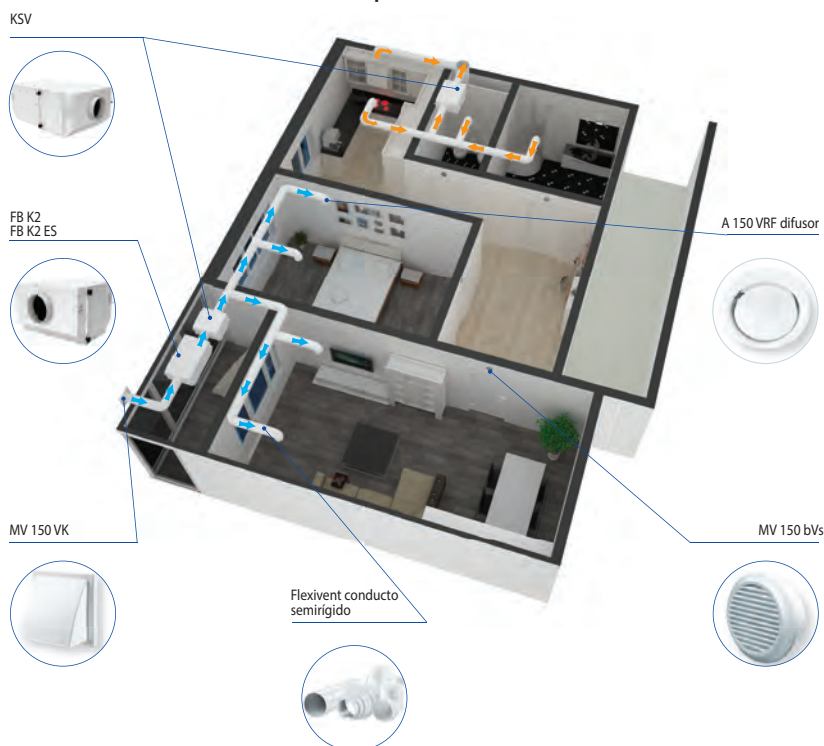

##### Características del producto

- Tecnología electrostática con eliminación hasta del 98% de partículas MPPS (0,01 micrones).
- Detiene y elimina bacterias y virus.
- Adaptable a todo tipo de conductos con diámetros circulares de 100-150-200 mm.
- Inapreciable pérdida de presión aumentando eficiencia energética.
- Fácil limpieza mediante agua a presión reduciendo costes de mantenimiento.

#### Precios cajas filtrantes insonorizadas TECNAVENTS ISOBOX FB-K2-ES

Modelo	Tamaño	Caudal m <sup>3</sup> /h (***)	Dimensiones mm			Peso Kg	Tipo filtración G4+ES	
			Ancho	Prof	Alto		Código	Precio €
FB-K2-ES	100	180	458	514	250	8,2	2010000433	558 €
FB-K2-ES	150	400	458	514	300	12,7	2010000434	632 €
FB-K2-ES	200	550	658	514	300	16,8	2010000435	670 €

(\*\*\*) Caudales estimados medios. consultar variaciones en catálogo técnico

STOCK PARA ENTREGA INMEDIATA.

#### REPUESTO FILTROS

Modelo	Tamaño	Tipo filtración G4	
		Código	Precio €
100	SF 220 x 400 x 47	2010000416	43 €
150	SF 270 x 425 x 47	2010000417	57 €
200	SF 270 x 590 x 47	2010000418	65 €

**2.1.B- Cajas filtrantes insonorizadas TECNAVENTS KSV-ES (G4+ES) con filtros electrostáticos**

**Descripción/Uso**

Las cajas filtrantes insonorizadas KSV-ES son unidades de ventilación con aislamiento térmico y acústico y filtros electrostáticos integrados con capacidad de aire de hasta 640 m<sup>3</sup>/h. Cumplen con la normativa ERP-2018.

**Filtración de aire:**

La carcasa incorpora un panel de servicio para un acceso rápido a los filtros.

- Prefiltrado con un filtro G4.
- Filtración fina con un filtro electrostático.



Caja de ventilación ISOBOX KSV-ES

**Aplicaciones**

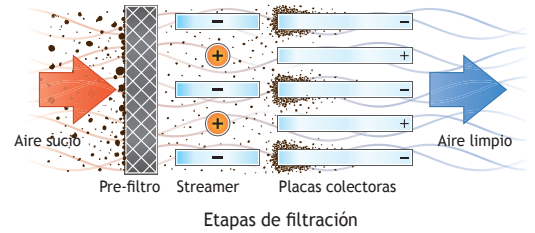
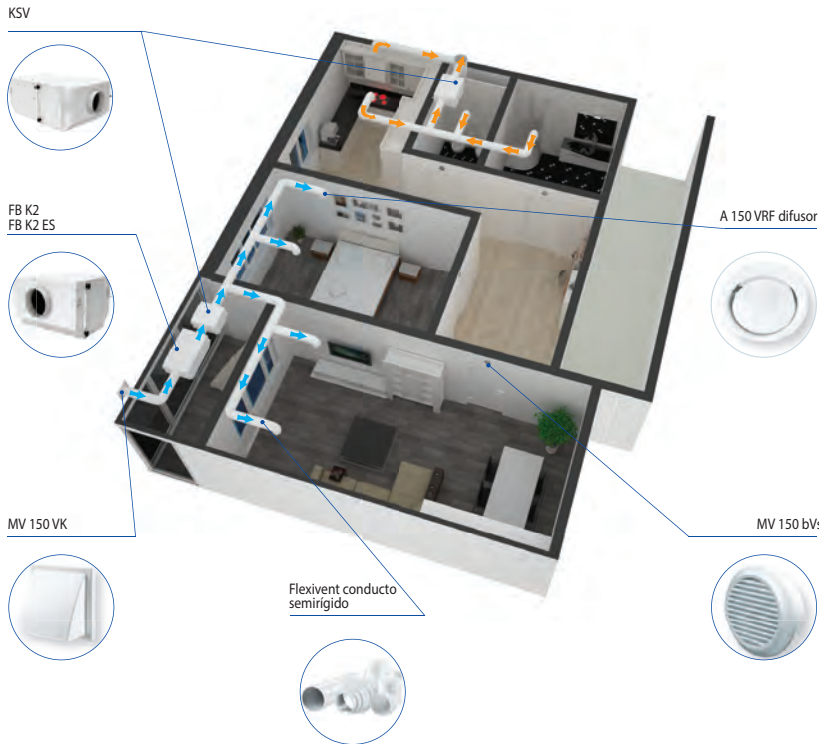

**Características del producto**

- Caudales de aire de 180 640 m<sup>3</sup>/h en cuatro tamaños.
- Posibilidad de trabajar con 50 o 60 Hz.
- Tecnología electrostática con eliminación hasta del 98% de partículas MPPS (0,01 micrones).
- Detiene y elimina bacterias y virus.
- Adaptable a todo tipo de conductos con diámetros circulares de 100-150-200 mm.
- Inapreciable pérdida de presión aumentando eficiencia energética.
- Fácil limpieza mediante agua a presión reduciendo costes de mantenimiento.

**Precios cajas filtrantes insonorizadas TECNAVENTS ISOBOX KSV-ES**

Modelo	Tamaño	Caudal m <sup>3</sup> /h (***)	Dimensiones mm			Peso Kg	Potencia (W)	Nivel sonoro dBA a 3 m	Efic filtrado PM 2.5 (%)	Filtros G4+ES	
			Ancho	Prof	Alto					Código	Precio €
KSV-ES	100	180	458	755	250	16,5	53	23	97,1	2010000436	682 €
KSV-ES	150Q	350	458	755	250	16,5	68	25	97,0	2010000437	688 €
KSV-ES	150	460	458	785	300	18,5	112	25	95,6	2010000438	794 €
KSV-ES	200	640	658	785	300	20,5	135	34	97,4	2010000439	831 €

(\*\*\*) Caudales estimados medios. Consultar variaciones en catálogo técnico

STOCK PARA ENTREGA INMEDIATA.

**REPUESTO FILTROS**

Modelo	Tamaño	Tipo filtración G4	
		Código	Precio €
100	SF 220 x 400 x 47	2010000416	43 €
150Q	SF 220 x 400 x 47	2010000416	43 €
150	SF 270 x 425 x 47	2010000417	57 €
200	SF 270 x 590 x 47	2010000418	65 €

## 2.1.C- Filtro electrónico TECNA SABIANA Crystall Duct System CDS-E, externo para montar sobre rejilla

### Descripción/Uso

Filtro electrostático con marco para instalar en interior del conducto terminal, junto a la rejilla.

### Compuesto por:

- filtro de placa electrónica patentado (tipo "Femec").
- control electrónico y placa de potencia (a determinar según cantidad de filtros).
- cable de conexión flexible de alto voltaje.

### Ventajas del sistema de conductos Crystall:

- Aplicación también posible en sistemas existentes.
- Impacto moderado en el equilibrio térmico y hidráulico del sistema.
- Caída de presión reducida incluso con filtro sucio.
- Alta acción bactericida sobre contaminantes biológicos.
- Sin costos de reemplazo del filtro (filtros que pueden regenerarse completamente mediante un simple lavado).
- Costos adicionales de energía muy bajos.
- Mantenimiento rápido y fácil.
- No es necesario detener la planta durante las operaciones de mantenimiento del filtro.
- Fuente de alimentación remota y capaz de alimentar simultáneamente múltiples unidades.

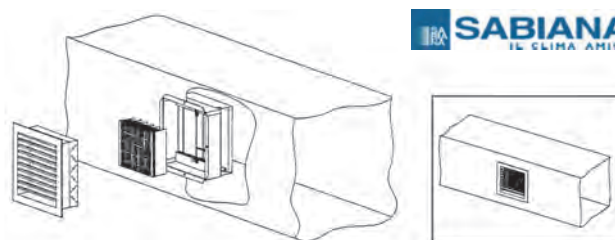

Filtro CRYSTALL rejillas CDS-E

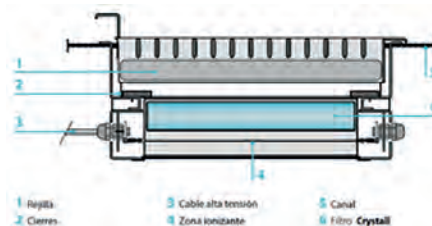

1 Rejilla 2 Cierres 3 Cable alta tensión 4 Zona ionizante 5 Canal 6 Filtro Crystall

Detalle del conjunto



Detalle de montaje

### Dimensiones:

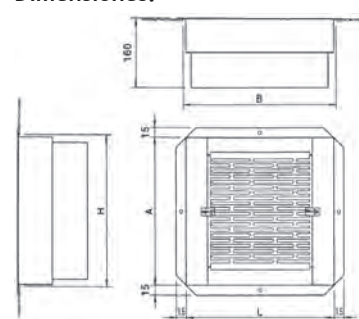

## Precios Filtro electrónico TECNA SABIANA Crystall Duct System CDS-E

Descripción	Modelo / dimensiones BxH (mm)	Sección Nominal Sn	Superficie filtro Sf	Código	Precio €
Filtro externo 300x150 mm	CDS-E 300x150	0,045	0,023	4800044040	484 €
Filtro externo 400x150 mm	CDS-E 400x150	0,06	0,033	4800044041	510 €
Filtro externo 500x150 mm	CDS-E 500x150	0,075	0,043	4800044042	513 €
Filtro externo 600x150 mm	CDS-E 600x150	0,09	0,053	4800044043	532 €
Filtro externo 400x200 mm	CDS-E 400x200	0,08	0,043	4800044044	501 €
Filtro externo 500x200 mm	CDS-E 500x200	0,10	0,057	4800044045	529 €
Filtro externo 600x200 mm	CDS-E 600x200	0,12	0,07	4800044046	560 €
Filtro externo 800x200 mm	CDS-E 800x200	0,16	0,096	4800044047	572 €
Filtro externo 500x300 mm	CDS-E 500x300	0,15	0,085	4800044060	639 €
Filtro externo 600x300 mm	CDS-E 600x300	0,18	0,105	4800044061	670 €
Filtro externo 800x300 mm	CDS-E 800x300	0,24	0,145	4800044062	713 €
Filtro externo 600x400 mm	CDS-E 600x400	0,24	0,168	4800044063	721 €
Filtro externo 800x400 mm	CDS-E 800x400	0,32	0,232	4800044064	797 €
Filtro externo 1000x400 mm	CDS-E 1000x400	0,40	0,296	4800044065	888 €

Nota: El filtro de canal interno delante del difusor generalmente se puede combinar con rejillas o, más raramente, con difusores.

Descripción	Modelo	Código	Precio €
Cuadro de comando y potencia	QR-HT	4809044050	452 €
Cable alta tensión AWG 22 (precio x metro)	AWG22	4803000011	2,30 €

Nota: El precio del filtro no incluye el cuadro de potencia QR-HT, que hay que considerar aparte. Se pueden conectar varios filtros Crystall a una tarjeta electrónica QR-HT hasta una superficie de filtrado máxima (Sf max) igual a 0,5 m<sup>2</sup> con una longitud máxima de los cables de conexión de 25 metros.

**PLAZO ESTIMADO DE ENTREGA: 3 SEMANAS**

## 2.1.D- Filtro electrónico TECNA SABIANA Crystall Duct System CDS-I, instalación interna, en difusor

### Descripción/Uso

Filtro con marco para instalar en interior del conducto terminal, junto al difusor final.

### Compuesto por:

- filtro de placa electrónica patentado (tipo "Femec").
- control electrónico y placa de potencia (a determinar según cantidad de filtros).
- cable de conexión flexible de alto voltaje.

### Ventajas del sistema de conductos Crystall:

- Aplicación también posible en sistemas existentes.
- Impacto moderado en el equilibrio térmico y hidráulico del sistema.
- Caída de presión reducida incluso con filtro sucio.
- Alta acción bactericida sobre contaminantes biológicos.
- Sin costos de reemplazo del filtro (filtros que pueden regenerarse completamente mediante un simple lavado).
- Costos adicionales de energía muy bajos.
- Mantenimiento rápido y fácil.
- No es necesario detener la planta durante las operaciones de mantenimiento del filtro.
- Fuente de alimentación remota y capaz de alimentar simultáneamente múltiples unidades



Filtro CRYSTALL difusores CDS-I

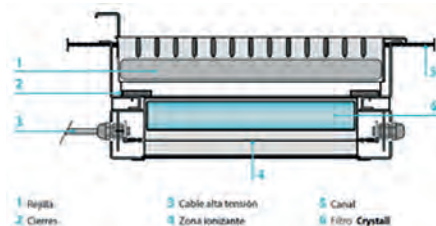

1 Rejilla 2 Cierres 3 Cable alta tensión 4 Zona ionizante 5 Canal 6 Filtro Crystall

### Detalle del conjunto

### Dimensiones:

(\*Extensible a 90 mm para embocaduras o difusores equipados con compuerta

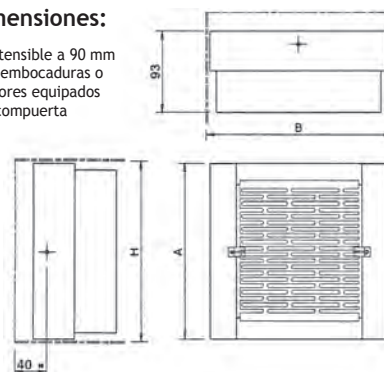

## Precios Filtro electrónico TECNA SABIANA Crystall Duct System CDS-I

Descripción	Modelo / dimensiones BxH (mm)	Sección Nominal Sn	Superficie filtro Sf	Código	Precio €
Filtro interno 225x150 mm	CDS-I 225x150	0,033	0,015	4800044000	466 €
Filtro interno 300x150 mm	CDS-I 300x150	0,045	0,023	4800044001	482 €
Filtro interno 375x150 mm	CDS-I 375x150	0,056	0,03	4800044002	455 €
Filtro interno 225x225 mm	CDS-I 225x225	0,050	0,025	4800044003	482 €
Filtro interno 375x225 mm	CDS-I 375x225	0,084	0,05	4800044004	481 €
Filtro interno 450x225 mm	CDS-I 450x225	0,101	0,062	4800044005	525 €
Filtro interno 525x225 mm	CDS-I 525x225	0,118	0,075	4800044006	545 €
Filtro interno 300x300 mm	CDS-I 300x300	0,090	0,045	4800044020	584 €
Filtro interno 375x300 mm	CDS-I 375x300	0,112	0,06	4800044021	605 €
Filtro interno 450x300 mm	CDS-I 450x300	0,135	0,075	4800044022	649 €
Filtro interno 525x300 mm	CDS-I 525x300	0,158	0,09	4800044023	666 €
Filtro interno 600x300 mm	CDS-I 600x300	0,18	0,105	4800044024	617 €
Filtro interno 375x375 mm	CDS-I 375x375	0,141	0,08	4800044025	642 €
Filtro interno 450x375 mm	CDS-I 450x375	0,169	0,10	4800044026	473 €
Filtro interno 600x375 mm	CDS-I 600x375	0,225	0,14	4800044027	760 €

Nota: El filtro de canal interno delante del difusor generalmente se puede combinar con difusores o, más raramente, con rejillas.

Descripción	Modelo	Código	Precio €
Cuadro de comando y potencia	QR-HT	4809044050	452 €
Cable alta tensión AWG 22 (precio x metro)	AWG22	4803000011	2,30 €

Nota: El precio del filtro no incluye el cuadro de potencia QR-HT, que hay que considerar aparte. Se pueden conectar varios filtros Crystall a una tarjeta electrónica QR-HT hasta una superficie de filtrado máxima (Sf max) igual a 0,5 m<sup>2</sup> con una longitud máxima de los cables de conexión de 25 metros.

PLAZO ESTIMADO DE ENTREGA: 3 SEMANAS

## 2.1.E- Filtro electrónico TECNA SABIANA Crystall Duct System CDS-C para interior de conductos

### Descripción/Usó

Filtro montado en el interior de un bastidor, para incorporar directamente en conductos.

### Compuesto por:

Estructura está hecha de chapa galvanizada prepintada y diseñada para acoplarse a secciones de conductos embridados.

En el interior se encuentran:

- Una sección de filtro mecánico con filtro plisado con una profundidad de 48 mm.
- Una sección de filtro electrónico CRYSTALL.

El panel de cierre del aparato tiene bisagras y permite un fácil acceso dentro de la estructura para llevar a cabo operaciones de montaje y mantenimiento.

### Ventajas del sistema de conductos Crystall:

- Aplicación también posible en sistemas existentes.
- Impacto moderado en el equilibrio térmico y hidráulico del sistema.
- Caída de presión reducida incluso con filtro sucio.
- Alta acción bactericida sobre contaminantes biológicos.
- Sin costos de reemplazo del filtro (filtros que pueden regenerarse completamente mediante un simple lavado).
- Costos adicionales de energía muy bajos.
- Mantenimiento rápido y fácil.
- No es necesario detener la planta durante las operaciones de mantenimiento del filtro.
- Fuente de alimentación remota y capaz de alimentar simultáneamente múltiples unidades.

### Dimensiones

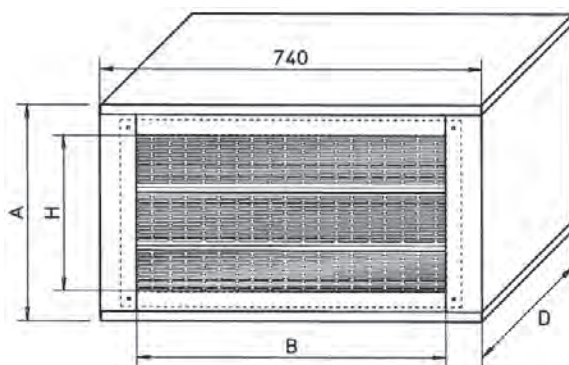

Modelo	Dimensión nominal B x H mm	A	D	Sección nominal SN mq	Sección Filtro SF mq
CDS.C	600 x 300	415	380	0,18	0,207
CDS.C	600 x 600	715	680	0,36	0,414

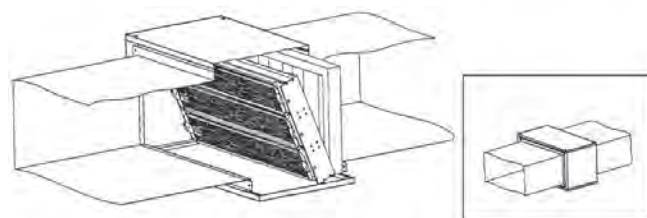

Filtro CRYSTALL conductos CDS-C

## Precios Filtro electrónico TECNA SABIANA Crystall Duct System CDS-C

Descripción	Modelo / dimensiones BxH (mm)	Sección Nominal Sn	Superficie filtro Sf	Código	Precio €
Filtro para instalación en conducto 600x300 mm	CDS-C 600x300	0,18	0,207	4800044100	942 €
Filtro para instalación en conducto 600x600 mm	CDS-C 600x600	0,36	0,414	4800044101	1.702 €

Nota: El filtro de canal interno delante del difusor generalmente se puede combinar con difusores o, más raramente, con rejillas.

Descripción	Modelo	Código	Precio €
Cuadro de comando y potencia	QR-HT	4809044050	452 €
Cable alta tensión AWG 22 (precio x metro)	AWG22	4803000011	2,30 €

Nota: El precio del filtro no incluye el cuadro de potencia QR-HT, que hay que considerar aparte. Se pueden conectar varios filtros Crystall a una tarjeta electrónica QR-HT hasta una superficie de filtrado máxima (Sf max) igual a 0,5 m² con una longitud máxima de los cables de conexión de 25 metros.

PLAZO ESTIMADO DE ENTREGA: 3 SEMANAS

## 2.2. Filtración electrostática para unidades terminales de tratamiento de aire

### 2.2.A- Filtros electrónico TECNA SABIANA CRYSTALL FLEX para unidades terminales ya instaladas

#### Descripción/Usos

El sistema **Crystall Flex** es un innovador sistema de filtrado electrónico, diseñado para instalarse fácilmente en la impulsión de los fan coils horizontales empotrados de cualquier marca, que estén ya instalados.



Filtro CRYSTALL flex

#### Compuesto por:

- Una sección de conducto ajustable en longitud.
- Un filtro de placa electrónica Femec activo.
- Un dispositivo de control de filtro electrónico, que puede instalarse en el lateral del conducto o en el del fan coil.
- Una rejilla de impulsión en aluminio con doble hilera de aletas.

#### Ventajas del sistema CRYSTALL FLEX

- Diseñado especialmente para el sector hotelero, residencias de ancianos etc.
- Diseñado específicamente para insertarse en la impulsión de los fan coils horizontales marca SABIANA o cualquier otra.
- Equipados con una placa electrónica de alta potencia incluida en el código.
- Se puede incorporar sobre unidades ya existentes, al ser un módulo independiente.
- Sin costos de reemplazo del filtro (filtros que pueden regenerarse completamente mediante un simple lavado).
- Costos adicionales de energía muy bajos.
- Mantenimiento rápido y fácil.

#### Dimensiones

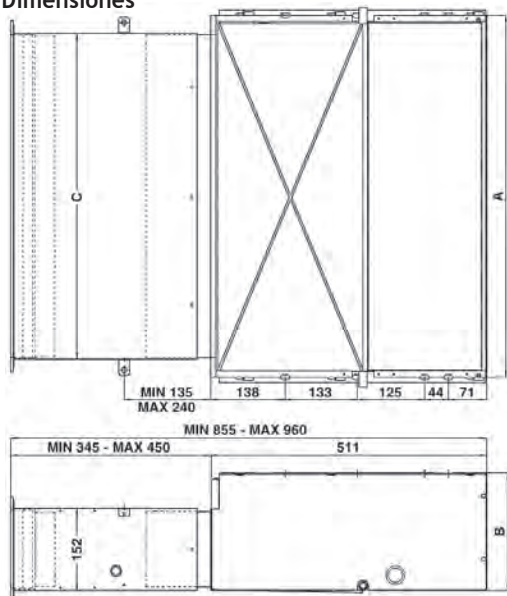

Modelo	VÁLIDO PARA		A	B	C	D
	Carisma CRC-IO	Carisma CRS				
	Tamaño		mm	mm	mm	mm
PM-CRY-2	2	-	454	218	400	435
PM-CRY-3-4	3-4	1	669	218	600	635
PM-CRY-5-6	5-6	-	884	218	800	835
PM-CRY-4S	-	2	884	248	800	835
PM-CRY-7	7	-	1099	218	1000	1035
PM-CRY-8-9	8-9	3	1099	248	1000	1035

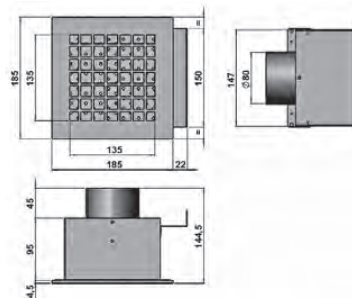
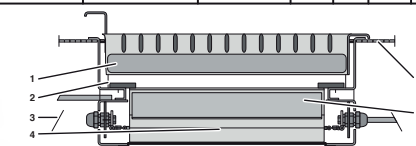

### Precios Filtro electrónico TECNA SABIANA CRYSTALL FLEX

Descripción	Modelo / dimensiones B x H (mm)	Código	Precio €
Plenum con filtro electrónico Crystall Flex System para unidades en conducto (CARISMA CRC Mod. 2)	PM-CRY-2	4809066792	736 €
Plenum con filtro electrónico Crystall Flex System para unidades en conducto (CARISMA CRC Mod. 3-4)	PM-CRY-3-4	4809066793	788 €
Plenum con filtro electrónico Crystall Flex System para unidades en conducto (CARISMA CRC Mod. 5-6)	PM-CRY-5-6	4809066795	930 €
Plenum con filtro electrónico Crystall Flex System para unidades en conducto (CARISMA CRC Mod. 7)	PM-CRY-7	4809066797	1.011 €
Plenum con filtro electrónico Crystall Flex System para unidades en conducto (CARISMA CRC Mod. 8-9)	PM-CRY-8-9	4809066798	928 €
Plenum con filtro electrónico Crystall Flex System para unidades en conducto (CARISMA CRSL Mod. 2)	PM-CRY-4S	4809066802	847 €
Plenum con filtro electrónico Crystall Flex System para unidades en conducto (CARISMA CRSL Mod. 3-4)	PM-CRY-8-9	4809066798	928 €

Descripción	Sigla	Código	Precio €
Kit aire primario	FAP	4809060796	63 €

Rejilla de impulsión incluida.

PLAZO ESTIMADO DE ENTREGA: 3 SEMANAS

## 2.2.B- Filtro electrónico TECNA SABIANA CRYSTALL CARISMA para fan coil

### Descripción/Usó

El sistema Crystall para CRC consiste en incorporar el bastidor de filtro con tecnología electrostática a la GAMA CRC de SABIANA en fábrica, en el lado de aspiración.

De esta forma, el sistema CRYSTALL queda totalmente integrado en la propia estructura del fan coil, ya sea con carcasa o sin ella, o en las diferentes disposiciones vertical u horizontal.

### Compuesto por:

- Un filtro activo de placas, en la aspiración.
- Una tarjeta electrónica de control, instalada en el lateral.

### Ventajas del sistema CRYSTALL CRC

- Totalmente integrado en el fan coil.
- Conexión eléctrica completa de fábrica.
- equipado con tarjeta electrónica incluida en el código.
- Sin costos de reemplazo del filtro (filtros que pueden regenerarse completamente mediante un simple lavado).
- Costos adicionales de energía muy bajos.
- Mantenimiento rápido y fácil.
- En temporadas intermedias puede actuar como purificador de aire.



Filtro integrado CRYSTALL CRC vertical con carcasa



Filtro electrónico



Tarjeta de control

## Precios filtro electrónico activo TECNA SABIANA Crystall serie CRC / CRC-ECM (montado en el fan coil)

Descripción	Versión	Modelo	Código	Precio €
Filtro electrónico activo Crystall (tamaño 1)	MV	CRY-M G1	4809066701	696 €
Filtro electrónico activo Crystall (tamaño 2)	MV	CRY-M G2	4809066702	717 €
Filtro electrónico activo Crystall (tamaños 3-4)	MV	CRY-M G3-4	4809066703	757 €
Filtro electrónico activo Crystall (tamaños 5-6)	MV	CRY-M G5-6	4809066705	823 €
Filtro electrónico activo Crystall (tamaño 7)	MV	CRY-M G7	4809066707	880 €
Filtro electrónico activo Crystall (tamaños 8-9)	MV	CRY-M G8-9	4809066708	918 €
Filtro electrónico activo Crystall (tamaño 1)	IV-IO	CRY-IO G1	4809066721	658 €
Filtro electrónico activo Crystall (tamaño 2)	IV-IO	CRY-IO G2	4809066722	683 €
Filtro electrónico activo Crystall (tamaños 3-4)	IV-IO	CRY-IO G3-4	4809066723	730 €
Filtro electrónico activo Crystall (tamaños 5-6)	IV-IO	CRY-IO G5-6	4809066725	791 €
Filtro electrónico activo Crystall (tamaño 7)	IV-IO	CRY-IO G7	4809066727	852 €
Filtro electrónico activo Crystall (tamaños 8-9)	IV-IO	CRY-IO G8-9	4809066728	891 €
Filtro electrónico activo Crystall con pies (tamaño 1)	MV	CRY-P G1	4809066711	709 €
Filtro electrónico activo Crystall con pies (tamaño 2)	MV	CRY-P G2	4809066712	730 €
Filtro electrónico activo Crystall con pies (tamaños 3-4)	MV	CRY-P G3-4	4809066713	766 €
Filtro electrónico activo Crystall con pies (tamaños 5-6)	MV	CRY-P G5-6	4809066715	841 €
Filtro electrónico activo Crystall con pies (tamaño 7)	MV	CRY-P G7	4809066717	892 €
Filtro electrónico activo Crystall con pies (tamaños 8-9)	MV	CRY-P G8-9	4809066718	928 €

NOTA: Tarjeta electrónica incluida de serie. Prever sistema de control mediante termostatos habituales

PLAZO ESTIMADO DE ENTREGA: 3 SEMANAS



**2.2.C- Filtro electrónico TECNA SABIANA CRYSTALL SKY para fan cassette SABIANA**



**Descripción/Uso**

Los fan coils Skystar Cassette, series SK y SK-ECM, pueden equiparse con el innovador filtro electrónico activo de placas Crystall, que combina, en un solo producto, la acción de la purificación y la del tratamiento del aire.

**Compuesto por:**

- Un filtro activo de placas, en el mismo lugar que el filtro normal de aspiración.
- Una tarjeta electrónica de control, instalada en el lateral.

**Ventajas del sistema CRYSTALL SKY**

- Totalmente integrado en el cassette, sin variación de dimensiones.
- Conexión eléctrica completa de fábrica, al pedirlo en conjunto con el cassette.
- Posibilidad kit completo para instalar en unidades ya montadas SABIANA.
- Equipado con tarjeta electrónica incluida en el código.
- Sin costos de reemplazo del filtro (filtros que pueden regenerarse completamente media lavado) .
- Costos adicionales de energía muy bajos.
- Mantenimiento rápido y fácil.
- En temporadas intermedias puede actuar como purificador de aire.

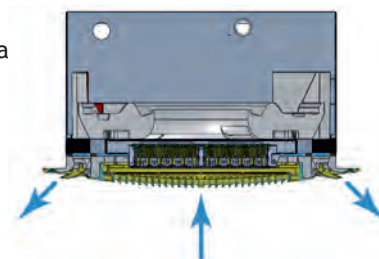

Filtro integrado CRYSTALL SKY

**Precios filtros electrónicos TECNA SABIANA CRYSTALL SKY para cassette SABIANA**

Descripción	Modelo	Código	Euro
Filtro electrónico activo Crystall SKY (tamaños 0,1,2,3)	CRY-S-600	4809079295	<b>790 €</b>
Filtro electrónico activo Crystall SKY (tamaños 4,5,6)	CRY-S-800	4809079296	<b>1200 €</b>

NOTA: Tarjeta electrónica incluida de serie. Prever sistema de control mediante termostatos habituales

PLAZO ESTIMADO DE ENTREGA: 3 SEMANAS



Detalle de registro del filtro

## 2.2.D- Purificador de aire profesional SKYSAFE

El purificador de aire electrostático profesional **SKYSAFE**, de muy alta eficiencia, es la solución ideal para filtrar eficazmente el aire ambiental, con bajos niveles de ruido, un gran rendimiento y costes de mantenimiento muy bajos. Resulta perfecto para instalar en oficinas, tiendas, centros de belleza, escuelas, clínicas, hospitales, museos y galerías, de hecho, solo hay que conectar la unidad a la red eléctrica y tiene un consumo muy bajo.

### Ventajas:

- Eficiencia de filtración ISO ePM1-2,5-10 certificado según la norma UNE-EN ISO 16890:2016, de hasta un 96 %.
- Dos opciones de instalación: instalación en superficie en el techo, o encastrado en falso techo.
- Rejilla de impulsión y difusión de aire en material ABS.
- Color estándar RAL 9003. Más colores disponibles bajo pedido y rejilla metálica como opcional.
- Incluye mando de pared.
- Led indicador de aviso de limpieza filtro, con un lavado sencillo.
- Muy bajos costos de mantenimiento al no ser necesaria la sustitución de los filtros. Únicamente su limpieza periódica.



SKYSAFE en falso techo



SKYSAFE a la vista

## Prestaciones Cassette SkySafe

Modelo	SkySafe			
Velocidad	Unidades	1	2	3
Caudal	m <sup>3</sup> /h	245	400	575
Caudal	m <sup>3</sup> /s	0,068	0,111	0,160
Dimensiones LxAxh	mm	356x356x292	356x356x292	356x356x292
Sección filtrante	m <sup>2</sup>	0,104	0,104	0,104
Velocidad	m/s	0,65	1,07	1,54
MPPS	%	MPPS > 96,99%	82,25% < MPPS < 96,99%	69,71% < MPPS < 85,25%
Eficacia medida en PM1	%	Eff. M. PM1 > 98%	92% < Eff. M. PM1 < 98%	84% < Eff. M. PM1 < 92%
ISO ePM1	%	ISO ePM1 [95%]	ISO ePM1 [90%]	ISO ePM1 [80%]
Eficacia medida en PM2,5	%	Eff. M. PM2,5 > 98%	93% < Eff. M. PM2,5 < 98%	88% < Eff. M. PM2,5 < 93%
ISO ePM2,5	%	ISO ePM2,5 [95%]	ISO ePM2,5 [90%]	ISO ePM2,5 [85%]
Eficacia medida en PM10	%	Eff. M. PM10 > 95%	92% < Eff. M. PM10 < 95%	89% < Eff. M. PM10 < 92%
ISO ePM10	%	ISO ePM10 [95%]	ISO ePM10 [90%]	ISO ePM10 [85%]

## Datos técnicos Cassette SkySafe

Modelo	SkySafe			
	Velocidad	Unidades	1	2
Caudal de aire	m <sup>3</sup> /h	245	400	575
Potencia sonora Lw	dB(A)	0,068	47	55
Presión sonora (Lp) (1)	dB(A)	356	38	46
Potencia absorbida total	W	292	53	70
Corriente absorbida total	A	0,104	0,24	0,32

(1) Los niveles de presión sonora son inferiores en 9 dB(A) a los de potencia sonora para un ambiente de 100 m<sup>3</sup> y un tiempo de reverberación de 0,5 segundos.

## Precios

Unidad para encastrar:

Opción A(1) : PVP Conjunto con rejilla estándar: 1.595,60 €

Descripción	Código	Precio €
SKYSAFE	4800079930	1.455,00 €
Rejilla HTA-600	4809079020	116,00 €
Control de velocidad WM-3V	4809066642	24,60 €

STOCK PARA ENTREGA INMEDIATA.

Opción B(1) : PVP Conjunto con rejilla metálica: 1.675,20 €

Descripción	Código	Precio €
SKYSAFE	4800079930	1.455,00 €
Rejilla metálica MD-600HTA-600	4809079420	195,60 €
Control de velocidad WM-3V	4809066642	24,60 €

PLAZO DE ENTREGA: 2/3 SEMANAS.

Unidad de superficie (1):

PVP: Conjunto: 1.855,60 €

Descripción	Código	Precio €
SKYSAFE	4800079930	1.455,00 €
Envoltorio MCT-SKSF	4809079241	376,00 €
Control de velocidad WM-3V	4809066642	24,60 €

(1) PLACA INCLUIDA EN TODAS LAS OPCIONES.  
STOCK PARA ENTREGA INMEDIATA.

**OPCIONAL:** Contactor SEL2M (por unidad, para controlar varias unidades con un único mando).

Código: 4809079109

PVP: 43,90 €



## 2.2.E- Caja filtrante TECNA SABIANA CRYSTALL-R para recuperadores

### Descripción/Usó

Filtro montado en el interior de un bastidor, para incorporar directamente en conductos, en la impulsión del recuperador.

### Compuesto por:

Estructura está hecha de chapa galvanizada y diseñada para acoplarse a secciones de conductos embridados.

El panel de cierre del aparato permite un fácil acceso dentro de la estructura para llevar a cabo operaciones de montaje y mantenimiento.

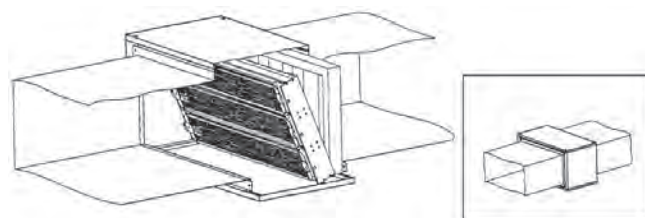

Filtro CRYSTALL-R

### Ventajas del sistema de conductos Crystall-R para recuperadores:

- Aplicación también posible en sistemas existentes.
- Impacto moderado en el equilibrio térmico y hidráulico del sistema.
- Caída de presión reducida incluso con filtro sucio.
- Alta acción bactericida sobre contaminantes biológicos.
- Sin costos de reemplazo del filtro (filtros que pueden regenerarse completamente mediante un simple lavado).
- Costos adicionales de energía muy bajos.
- Mantenimiento rápido y fácil.
- No es necesario detener la planta durante las operaciones de mantenimiento del filtro.
- Fuente de alimentación remota y capaz de alimentar simultáneamente múltiples unidades.

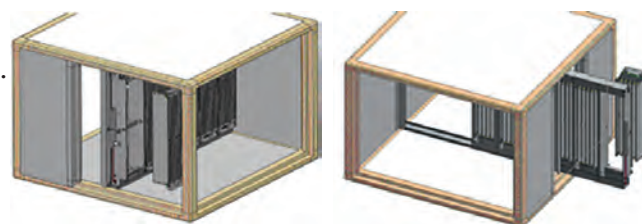





Filtro en caja con embocadura

## Precios cajas filtrantes TECNA SABIANA Crystall-R para recuperadores

Mpdelo	Código	Descripción	Caudal m <sup>3</sup> /h	RCE recomendado	Dimensiones estimadas caja (largo x alto x prof.)	Precio € Conjunto completo
VP-300-2	4809019025	Módulo de filtro ensamblado (2 x 300x610x110)	500-1500	500-700-1200	650 x 350 x 300	1.420 €
QR-UTA-HT	4809044051	Control electrónico y panel de potencia				
VP-450-3	4809019026	Módulo de filtro ensamblado (3 x 450x610x110)	1500 -2500	1600-2000-2300	650 x 500 x 300	1.500 €
QR-UTA-HT	4809044051	Control electrónico y panel de potencia				
VP-600-4	4809019027	Módulo de filtro ensamblado (4 x 610x610x110)	2501-3200	2800	650 x 650 x 300	1.700 €
QR-UTA-HT	4809044051	Control electrónico y panel de potencia				
VP-300-2	4809019025	Módulo de filtro ensamblado (2 x 305x610x110)	3201-4000	3200-3800	800 x 650 x 300	2.130 €
VP-450-3	4809019026	Módulo de filtro ensamblado (3 x 450x610x110)				
VP-900-6	4809019028	Módulo de filtro ensamblado (6 x 915x610x110)	4001-5000	4500-4900	1000 x 650 x 300	2.260 €
QR-UTA-HT	4809044051	Control electrónico y panel de potencia				
VP-600-4	4809019027	Módulo de filtro ensamblado (4 x 610x610x110)	5001-6000	5400	1200 x 650 x 300	2.626 €
VP-450-3	4809019026	Módulo de filtro ensamblado (3 x 450x610x110)				
VP-300-2	4809019025	Módulo de filtro ensamblado (2 x 305x610x110)	6001-7500	6500	1400 x 650 x 300	3.300 €
VP-450-3	4809019026	Módulo de filtro ensamblado (3 x 450x610x110)				
VP-300-2	4809019025	Módulo de filtro ensamblado (2 x 305x610x110)	7501-8000	7100	1000 x 800 x 300	4.640 €
VP-450-3	4809019026	Módulo de filtro ensamblado (3 x 450x610x110)				
VP-900-6	4809019028	Módulo de filtro ensamblado (2 x 915x610x110)	11000	8500	1300 x 1000 x 300	4.900 €
QR-UTA-HT	4809044051	Control electrónico y panel de potencia				

PLAZO ESTIMADO DE ENTREGA: 3 SEMANAS

**Controles electrónicos integrados para versiones con filtro Crystall**

	Modelo	Código	Especificaciones	Precio €
<b>Control en Fan coil</b>				
	CB-IAQ	4809066305	<ul style="list-style-type: none"> <li>• Cambio manual de las tres velocidades del ventilador.</li> <li>• Interruptor de encendido del filtro electrónico.</li> <li>• Sin control termostático.</li> <li>• Posibilidad de aplicación de la sonda mínima TMM.</li> </ul> <b>PLAZO DE ENTREGA 2 SEMANAS</b>	24 €
	CB-R-IAQ	4809066306	<ul style="list-style-type: none"> <li>• Cambio manual de las tres velocidades del ventilador.</li> <li>• Cambio manual, centralizado o automático de verano / invierno.</li> <li>• Interruptor de encendido del filtro (o cualquier bobina eléctrica).</li> <li>• Control del termostato (ON-OFF) del ventilador.</li> <li>• Control del termostato (ON-OFF) de la (s) válvula (s) de agua.</li> <li>• Posibilidad de aplicar la sonda TME mínima.</li> <li>• Posibilidad de control termostático de las válvulas y de una unidad de calefacción con resistencia eléctrica BEL mediante el interruptor de encendido del filtro electrónico (solo para aparatos sin filtro electrónico).</li> <li>• LED de presencia que indica la operación del termostato</li> </ul> Potencia absorbida comando: 1 ,5 VA <b>PLAZO DE ENTREGA 2 SEMANAS</b>	102 €
	CB-AUT-IAQ	4809066322	<ul style="list-style-type: none"> <li>• Cambio manual de las tres velocidades del ventilador.</li> <li>• Cambio manual, centralizado o automático de verano / invierno.</li> <li>• Interruptor de encendido del filtro (o cualquier bobina eléctrica).</li> <li>• Control del termostato con cambio automático de las tres velocidades del ventilador y se detiene cuando se alcanza el PUNTO DE AJUSTE con el filtro también parando.</li> <li>• Control del termostato (ON-OFF) de la (s) válvula (s) de agua.</li> <li>• Posibilidad de aplicar la sonda mínima NTC.</li> <li>• Posibilidad de control termostático en las válvulas y en el calentador eléctrico que puede gestionarse como elemento calefactor principal o como elemento de integración.</li> <li>• LED de presencia que indica la operación del termostato</li> </ul> <i>NB: en los sistemas de 4 tubos, con generadores de fluidos térmicos fríos y calientes siempre en funcionamiento, con este comando es posible realizar el cambio del ciclo estacional (EST-INV) automáticamente en la diferencia entre la temperatura ambiente y la configurada con el termostato: (1º C = INVIERNO, + 1º C = VERANO, ZONA MUERTA 2º C) actuando alternativamente en las dos válvulas solenoides de agua fría y caliente.</i> Potencia absorbida comando: 1,5 VA <b>PLAZO DE ENTREGA 2 SEMANAS</b>	91 €
	CB-T-ECM-IAQ	4809066308	<ul style="list-style-type: none"> <li>• Cambio manual de las tres velocidades del ventilador o automático con variación continua.</li> <li>• Cambio manual, centralizado o automático de verano / invierno.</li> <li>• Variación continua de velocidad en función de la diferencia entre la temperatura establecida y la medida (posición automática del interruptor).</li> <li>• Interruptor electrónico de encendido del filtro (o cualquier resistencia eléctrica).</li> <li>• Control del termostato con cambio automático de las tres velocidades del ventilador y se detiene cuando se alcanza el PUNTO DE AJUSTE con el filtro también parando.</li> <li>• Control del termostato (ON-OFF) del ventilador.</li> <li>• Control del termostato (ON-OFF) de la (s) válvula (s) de agua.</li> <li>• Control del termostato (ON-OFF) en las válvulas y en el motor simultáneamente.</li> <li>• Posibilidad de aplicar la sonda mínima NTC.</li> <li>• LED de presencia que indica la operación del termostato.</li> </ul> Potencia absorbida comando: 1,5 VA <b>PLAZO DE ENTREGA 2 SEMANAS</b>	83 €
<b>Control en pared</b>				
	WM-TQR	4809066631	<ul style="list-style-type: none"> <li>• ON / OFF general del comando</li> <li>• Cambio manual de las tres velocidades del ventilador.</li> <li>• Cambio manual, centralizado o automático de verano / invierno.</li> <li>• Interruptor de encendido del filtro (o cualquier bobina eléctrica).</li> <li>• Control del termostato (ON-OFF) del ventilador.</li> <li>• Control del termostato (ON-OFF) de la (s) válvula (s) de agua.</li> <li>• Control del termostato (ON-OFF) en las válvulas y en el motor simultáneamente.</li> <li>• Posibilidad de aplicar la sonda mínima NTC.</li> <li>• Posibilidad de control termostático en las válvulas y en el calentador eléctrico que puede gestionarse como elemento calefactor principal o como elemento de integración.</li> <li>• Función de ahorro de energía.</li> <li>• LED de presencia que indica la operación del termostato.</li> </ul> Potencia absorbida comando: 1 Va Dimensiones 135x86x31 mm. <b>PLAZO DE ENTREGA INMEDIATO</b>	82 €

	Modelo	Código	Especificaciones	Precio €
<b>Control en pared</b>				
	WM-AU	4809066632	<p>El comando debe combinarse con la unidad de alimentación UPM-AU (montada a bordo) o con la unidad de alimentación UP-AU (entregada por separado).</p> <ul style="list-style-type: none"> <li>• ON / OFF general del comando</li> <li>• Cambio manual o automático de las tres velocidades del ventilador.</li> <li>• Cambio manual, centralizado o automático de verano / invierno.</li> <li>• Botón de selección de modo verano / invierno / ventilación / automático.</li> <li>• Interruptor de encendido del filtro (o cualquier bobina eléctrica).</li> <li>• Control del termostato (ON-OFF) del ventilador y de la (s) válvula (s) de agua.</li> <li>• Control del termostato (ON-OFF) en las válvulas y en el motor simultáneamente.</li> <li>• Posibilidad de utilizar la sonda NTC mínima montada en la unidad de potencia.</li> <li>• Posibilidad de control termostático en las válvulas y en el calentador eléctrico que puede gestionarse como elemento calefactor principal o como elemento de integración.</li> <li>• Función de ahorro de energía.</li> <li>• LED de presencia que indica la operación del termostato.</li> </ul> <p>NB: en los sistemas de 4 tubos, con generadores de fluidos térmicos fríos y calientes siempre en funcionamiento, con este comando es posible realizar el cambio del ciclo estacional (EST-INV) automáticamente en la diferencia entre la temperatura ambiente y la configurada con el termostato: (-1 °C = INVIERNO, + 1 °C = VERANO, ZONA MUERTA 2 °C) actuando alternativamente en las dos válvulas solenoides de agua fría y caliente.</p> <p>Potencia absorbida comando: ver unidad potencia UP-aU Dimensiones: 135x86x24 mm <b>PLAZO DE ENTREGA INMEDIATO</b></p>	66 €
	T-MB	4809066331E	<p>El comando debe combinarse con la unidad de alimentación UPM-AU (montada a bordo) o con la unidad de alimentación UP-AU (entregada por separado). Control montado en la pared con pantalla que le permite controlar una sola unidad o varias unidades en modo Maestro / Esclavo. El control está equipado con un sensor interno capaz de detectar el valor de la temperatura ambiente, que puede definirse como una prioridad con respecto al sensor montado en la unidad de la bobina del ventilador.</p> <p>Las funciones que realiza el control de pared T-MB son:</p> <ul style="list-style-type: none"> <li>• ON / OFF general del comando</li> <li>• ajuste de set-point</li> <li>• cambio manual, centralizado o automático de verano / invierno</li> <li>• configuración de velocidad del ventilador (baja, media, alta o automática)</li> <li>• ajuste del modo de funcionamiento (ventilación, refrigeración, calefacción, automático para sistema de 4 tubos con cambio de modo basado en la temperatura del aire)</li> <li>• posibilidad de utilizar la sonda NTC mínima montada en la unidad de potencia</li> <li>• posibilidad de control termostático en las válvulas y en el calentador eléctrico que puede gestionarse como elemento calefactor principal o como elemento de integración</li> <li>• configuración de hora</li> <li>• programación semanal de encendido y apagado</li> </ul> <p>Potencia absorbida comando: ver unidad potencia UPaU Dimensiones: 110x72x25 mm <b>PLAZO DE ENTREGA INMEDIATO</b></p>	94 €
<b>UNIDADES DE ALIMENTACIÓN Y SELECTORES PARA CONTROLES ELECTRÓNICOS</b>				
	UPM-AU montada	4809066641	<p>Para comandos WM-AU y T-MB</p> <p>Unidad de alimentación que va instalada en el dispositivo terminal (interfaz de fan coil).</p> <ul style="list-style-type: none"> <li>• Está conectado a la red eléctrica.</li> <li>• Recibe la información necesaria para comandar estos órganos desde el comando remoto.</li> <li>• Posibilidad de aplicar la sonda NTC (accesorio) para la función T1 que permite el control de la temperatura del aire de retorno.</li> <li>• Posibilidad de aplicar la sonda NTC (accesorio) para la función T2 que controla el cambio estacional (cambio).</li> <li>• Posibilidad de aplicar la sonda NTC (accesorio) para la función T3 como sonda de temperatura mínima del agua de la batería.</li> <li>• Posibilidad de controlar hasta 10 unidades (1 maestro y 9 esclavos).</li> <li>• Longitud máxima del cable de red: 100 m.</li> <li>• Longitud máxima del cable entre el control y la primera unidad conectada: 20 m.</li> </ul> <p>Potencia absorbida comando: 2,3 VA <b>PLAZO DE ENTREGA 2 SEMANAS (UP-AU)</b></p>	109 €
	UP-AU no montada	4809066640		93 €

Modelo		Descripción	Código	Precio €
<b>Tarjeta de potencia MB</b>				
<b>MB-M</b>	montada	<b>Con motor electrónico asincrono</b>	4809066332	<b>196 €</b>
<b>MB-S</b>	no montada		4809066333	<b>174 €</b>
<b>MB-ECM-M</b>	montada	<b>Con motor electrónico e inverter</b>	4809066334	<b>214 €</b>
<b>MB-ECM-S</b>	no montada		4809066335	<b>179 €</b>
<b>MB-MVI-M</b>	montada	<b>Con motor electrónico asincrono-sólo para serie MVI</b>	4809070501	<b>291 €</b>

PLAZO DE ENTREGA UNIDADES NO MONTADAS: DISPOSICIÓN INMEDIATA

Para ser montada en el lateral interno de las unidades de fan coil.  
 Nota: en los fan coils CVP-MB y CVPECM-MB, la placa se instala de serie.



La placa electrónica de potencia MB está diseñada para realizar diversas funciones y modos de ajuste con el fin de satisfacer mejor las necesidades de instalación. Estos modos se seleccionan configurando los interruptores DIP de configuración en la placa.

- • Sistema de 2 tubos/4 tubos.
- • Control termostático de encendido/apagado o modulación automática de la velocidad del ventilador.
- • Control termostático on/off de la válvula y ventilación continua.
- • Control termostático on/off de la válvula y ventilación simultánea.
- • Control del funcionamiento del ventilador de acuerdo con la temperatura de la bobina (sonda T3 mínima ya incluida) que puede activarse solo en modo calefacción o calefacción y refrigeración.
- • Cambio automático del modo de funcionamiento mediante la sonda de agua T2 (accesorio) en la aplicación del sistema de 2 tubos.
- • Cambio estacional por contacto remoto.
- • Encendido/apagado de la bobina del ventilador a través del contacto remoto (contacto de ventana o contacto de reloj).
- • Gestión del calentador eléctrico o gestión del filtro electrónico Crystall (no es posible la gestión simultánea de la resistencia y el filtro Crystall).

Al activar la funcionalidad de la sonda T3, como mínimo, es posible detener el funcionamiento del ventilador en invierno cuando la temperatura de la batería es inferior a 32°C y comenzar cuando la temperatura alcanza los 36°C. En funcionamiento en verano, el ventilador se detiene cuando la temperatura en la batería es superior a 22°C y se inicia cuando es inferior a 18°C.

Las opciones de conexión presentes en la placa de alimentación son:

- • Receptor de control remoto
- • Control de pared T-MB
- • Conexión en serie RS 485 para la gestión de múltiples fan coils en configuración Maestro/Esclavo o para la creación de una red configurada para supervisión

Sonda NTC incluida para la función T1 (control de temperatura del aire de retorno).

Sonda NTC incluida para la función T3 (control de temperatura del agua de la batería).

Posibilidad de aplicar la sonda NTC (accesorio) para la función T2 (cambio estacional change-over).

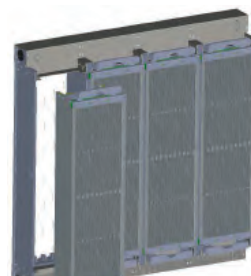

### 2.3. Filtración electrostática para unidades de tratamiento de aire

#### Descripción/Uso

- Los módulos de filtración VP son bastidores adaptables para incorporar a todo tipo de climatizadores existentes en la actualidad.
- El filtro electrostático Crystall SABIANA VP para climatizadores presenta la misma modularidad en términos de dimensiones que los filtros mecánicos y, en consecuencia, estos últimos pueden utilizarse como pre-filtros (G1-4) y como post-filtros (absoluto H10-14).

#### Compuesto por:

- Bastidores modulares de filtros, de 2, 3, 4, 6 y 8 módulos, para adaptarse a cualquier sección de paso.
- Placa o cuadro de control (número a determinar en función del número de módulos).

#### Ventajas del sistema CRYSTALL VP

- Rápido retorno de la inversión.
- Totalmente adaptable a cualquier unidad de tratamiento de aire .
- Efecto microbiano.
- Modularidad de secciones necesarias para su implantación en la UTA.
- Sin costos de reemplazo del filtro (filtros que pueden regenerarse completamente mediante un simple lavado).
- Costos adicionales de energía muy bajos.
- Mantenimiento rápido y fácil.

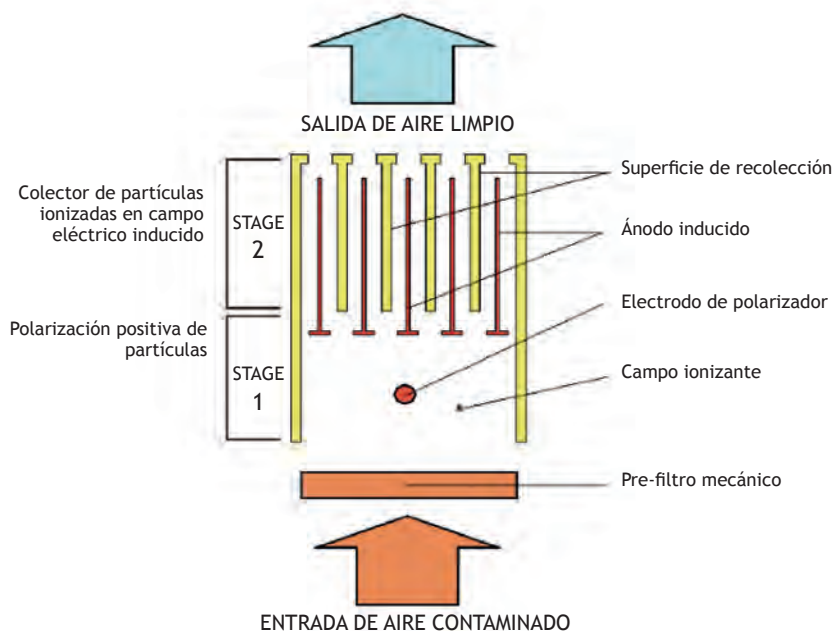

*Principio operativo del filtro electrostático CrystallFEMEC SABIANA*

#### Precios módulos filtrantes TECNA SABIANA CRYSTALL VP, para UTA's

Modelo	Código	Descripción	Precio €
VP-300-2	4809019025	Conjunto FILTRO CRYSTALL 300-2, IAQ UTA (305x610x110)	700 €
VP-450-3	4809019026	Conjunto FILTRO CRYSTALL 450-3, IAQ UTA (450x610x110)	990 €
VP-600-4	4809019027	Conjunto FILTRO CRYSTALL, 600-4, IAQ UTA (610x610x110)	1.201 €
VP-900-6	4809019028	Conjunto FILTRO CRYSTALL 900-6, IAQ UTA, (915x610x110)	1.702 €
VP-1200-8	4809019029	Conjunto FILTRO CRYSTALL 1200-8, IAQ UTA (1220x610x110)	2.178 €
SC-HT	4803021032	Placa electrónica de alimentación alta tensión IAQ 7KV 5MA	350 €
QR-UTA-HT	4809044051	Cuadro de mando y potencia (incluye SC-HT)	554 €
AWG22	4803000011	Doble Cable ALTA TENSION C.D.SYSTEM, precio por m.	2,3 €/m.

PLAZO DE ENTREGA: EN STOCK PARA ENTREGA INMEDIATA



NOTA: Cada conjunto incluye un bastidor con malla de seguridad + el módulo filtrante, manilla de cierre y conector de alta tensión M/F.

**Placa SC-HT:** Placa de alimentación para máximo 8 módulos que luego debe instalarse en un panel eléctrico con un grado adecuado de protección y combinado con un consentimiento eléctrico ON/OFF.



**Cuadro de control QR-UTA-HT:** Panel eléctrico en el que está instalada la placa SC-HT incluyendo consentimiento eléctrico y señal de alarma de filtro sucio.



## 3. Filtración ultravioleta

### 3.1. Filtración ultravioleta para conductos TECNAPURE

#### 3.1.A- Filtración UV + purificación de aire por fotocatalisis

##### Descripción/Usos

Lámparas esterilizadoras UV que destruyen y cambian la estructura del ADN de los microorganismos a través de la radiación UV. Efecto bactericida, y fotocatalizador que descompone compuestos orgánicos.

##### TECNAPURE APH-630

##### Características:

- Fabricado en plástico + aleación de aluminio.
- Lámpara UV con longitud de onda UV-C de 253.7 nm, destruye y cambia la estructura del ADN de los microorganismos-
- Fotocatalizador nanocatalizador antibacteriano mediante Nitruro de Carbono ó dióxido de Titanio, descomposición de compuestos orgánicos por descomposición, y desodorización para lograr la purificación.
- Tasa esterilización 96,3% en 1 hora-
- Potencia absorbida 17 W.
- Vida útil de la lámpara de 9000 horas. Se puede usar durante 3 ~ 5 años si se usa con 8 h por día.
- Densidad aniones 500000 pcs/ m<sup>3</sup>.
- Caudal 3000 m<sup>3</sup>/h.



TECNAPURE APH-630

##### TECNAPURE VH-4

##### Características:

- Fabricado en acero al carbono soldado.
- Lámpara UV con longitud de onda UV-C de 253.7 nm, destruye y cambia la estructura del ADN de los microorganismos.
- Fotocatalizador nanocatalizador antibacteriano mediante Nitruro de Carbono ó dióxido de Titanio, descomposición de compuestos orgánicos por descomposición, y desodorización para lograr la purificación.
- Tasa esterilización 96,3% en 1 hora.
- Potencia absorbida 10 W.
- Vida útil de la lámpara de 9000 horas. Se puede usar durante 3 ~ 5 años si se usa con 8 h por día.
- Densidad aniones 500000 pcs/ m<sup>3</sup>.
- Caudal 1500-2500 m<sup>3</sup>/h.



TECNAPURE VH-4

##### Aplicaciones:

Sistemas de aire acondicionado de aeropuertos, salas de espera de estaciones, teatros, estadios, industria, salas de negocios, salas de conferencias grandes, sala de recepción de talleres, salas grandes, supermercados, centros comerciales, hoteles, edificios de oficinas, casas particulares, etc.

#### Precios esterilización TECNAPURE UV para conductos

Modelo	Código	Potencia W	Caudal de aire tratado m <sup>3</sup> /h	Pérdida de carga PA	Dimensiones mm	Tasa esterilización	Precio €
LSV-APH630	4200000001	17	3000	≤30	165x145x385	0,963	350 €
RZ-UVA2000- VH4	4200000002	10	1500-2500	≤20	140x60x305	0,963	130 €

STOCK PARA ENTREGA INMEDIATA.

### 3.1.B- Filtración UV + fotocátalisis + carbón activo

#### Descripción/Uso

Lámparas esterilizadoras UV que destruyen y cambian la estructura del ADN de los microorganismos a través de la radiación UV. Efecto bactericida, y fotocatalizador que descompone compuestos orgánicos.

#### Características comunes:

- **Lámpara UV** con longitud de onda UV-C de 253.7 nm, destruye y cambia la estructura del ADN de los microorganismos
- **Fotocatalizador** nanocatalizador antibacteriano mediante dióxido de Titanio, descomposición de compuestos orgánicos, y desodorización para lograr la purificación.
- **Carbón activo** que absorbe varios contaminantes gaseosos, en matriz rectangular que integra a su vez el material fotocatalítico
- Tasa esterilización 96,3% en 1 hora
- Vida útil de la lámpara de 9000 horas. Se puede usar durante 3 - 5 años si se usa con 8 h por día.
- Densidad aniones 500000 pcs/m<sup>3</sup>.

#### TECNAPURE ACH320

##### Características:

- Fabricadas en plástico + aleación de aluminio
- Potencia absorbida 10 W.
- Caudal 2000 m<sup>3</sup>/h.



TECNAPURE ACH320

#### TECNAPURE ACM320

##### Características:

- Fabricadas aleación de aluminio.
- Potencia absorbida 10 W.
- Caudal 2000 m<sup>3</sup>/h.
- Instalación en conducto con imanes ( magnético).



TECNAPURE ACM320

#### TECNAPURE ACE335

##### Características:

- Fabricadas aleación de aluminio.
- Potencia absorbida 18 W.
- Caudal 5000 m<sup>3</sup>/h.



TECNAPURE ACE335

#### Aplicaciones:

Espacios públicos, edificios de oficinas, hogares etc, con sistema de aire acondicionado

### Precios esterilización TECNAPURE UV para conductos

Modelo	Código	Potencia W	Caudal de aire tratado m <sup>3</sup> /h	Pérdida de carga PA	Dimensiones mm	Tasa esterilización	Precio €
LSV-ACH320	4200000003	10	2000	≤30	165x145x290	0,963	220 €
LSV-ACM320	4200000004	10	2000	≤30	96x65x280	0,963	225 €
LSV-ACE335	4200000005	18	5000	≤30	227x152x276	0,963	325 €

STOCK PARA ENTREGA INMEDIATA.

### 3.1.C- Filtración UV de uso industrial para conductos

#### Descripción/Usos

Lámparas esterilizadoras UV que destruyen y cambian la estructura del ADN de los microorganismos a través de la radiación UV. Efecto bactericida, y fotocatalizador que descompone compuestos orgánicos.

#### TECNAPURE RZ UV ID

##### Características:

- Lámpara UV con longitud de onda UV-C de 253.7 nm, destruye y cambia la estructura del ADN de los microorganismos.
- **Fotocatalizador** nanocatalizador antibacteriano mediante Nitruro de Carbono y dióxido de Titanio, descomposición de compuestos orgánicos por descomposición, y desodorización para lograr la purificación.
- Tasa esterilización 96,3% en 1 hora.
- Potencia absorbida 96-320 W.
- Vida útil de la lámpara de 9000 horas. Se puede usar durante 3 ~ 5 años si se usa con 8 h por día.
- 4 tamaños. **Especialmente indicado para evaporativos.**
- Densidad aniones 500000 pcs/m<sup>3</sup>.
- Caudal 3500-10000 m<sup>3</sup>/h.
- Apropiado para diferentes conductos.
- Material : Acero al carbono soldado.



TECNAPURE RZ UV ID

#### TECNAPURE AUF410K

Con estructuras de módulos tipo poste, se puede instalar en los sistemas de cajas de mezcla de aire, intercambiadores de calor, bandeja de goteo, etc. Puede desinfectar dinámicamente el aire en el conducto de aire o esterilizar la superficie del intercambiador de calor o la batería.

El producto está equipado con un sistema de monitoreo inteligente para monitorear completamente el estado de funcionamiento de los componentes principales, la vida útil, el modo de conmutación y la operación de remote.

##### Características:

- Lámpara UV con longitud de onda UV-C de 253.7 nm, destruye y cambia la estructura del ADN de los microorganismos.
- **Fotocatalizador** nanocatalizador antibacteriano mediante Nitruro de Carbono ó dióxido de Titanio, descomposición de compuestos orgánicos por descomposición, y desodorización para lograr la purificación.
- Tasa esterilización 96,3% en 1 hora.
- Potencia absorbida 800 W.
- Vida útil de la lámpara de 9000 horas. Se puede usar durante 3 ~ 5 años si se usa con 8 h por día.
- 4 lámparas tipo H de 24 W.
- Densidad aniones 500000 pcs/m<sup>3</sup>.
- Caudal 10000 m<sup>3</sup>/h.
- Producto adaptable a distintas medidas.
- Material : Acero al carbono soldado.



TECNAPURE AUF410K

##### Aplicaciones:

Adecuado para sistemas de gran caudal, especialmente para lugares públicos de multitudes, como hospitales.

Sistemas de aire acondicionado de aeropuertos, salas de espera de estaciones, teatros, estadios, industria, salas de negocios, salas de conferencias grandes, salas grandes, supermercados, centros comerciales, hoteles, edificios de oficinas, etc.

#### Precios esterilización TECNAPURE UV para conductos

Modelo	Código	Potencia W	Caudal de aire tratado m <sup>3</sup> /h	Pérdida de carga PA	Ref. Módulo lámpara	Nº lámparas	Dimensiones mm (AxLxProf.)	Longitud que entra en el conducto (mm)	Tasa esterilización	Precio €
RZ-UVA2000-ID35	4200000006	96	3500	≤20	244	4x24 W	440x600x150	310	0,963	<b>630 €</b>
RZ-UVA2000-ID50	4200000032	160	5000	≤20	364	4x36 W	440x700x150	410	0,963	<b>710 €</b>
RZ-UVA2000-ID80	4200000033	160	8000	≤20	404	4x40 W	440x1130x150	843	0,963	<b>810 €</b>
RZ-UVA2000-ID10K	4200000034	320	10000	≤20	408	8x40 W	440x1130x150	843	0,963	<b>1.380 €</b>
LSV-AUF410K	4200000007	800	10000	-				-	0,963	<b>A consultar</b>

STOCK PARA ENTREGA INMEDIATA.

AUF410K = PRODUCTO A MEDIDA Y BAJO PEDIDO. CONSULTAR.

## 3.2. Filtración ultravioleta portátil

### 3.2.A- Purificador portátil TECNAPURE UV con HEPA 13 + UV

#### Descripción/Usos

Purificador/esterilizador de aire portátil para grandes espacios limpios, pensado para superficies de 150 m<sup>2</sup>, equipado con filtros HEPA H13 de alta eficacia y esterilización UV. Caudal de aire 1200 m<sup>3</sup>/h.

#### Aplicación:

Está diseñado para entornos especiales como todos los niveles de hospitales, quirófanos ambulatorios, UCIs, salas de aislamiento de protección, salas de tratamiento, salas de dosificación, etc.

Se puede utilizar en entornos médicos de clase II, III y IV.

#### Filtración de aire

La carcasa incorpora un panel de servicio para un acceso rápido a los filtros

A elegir:

#### Opción 1: Dos unidades de filtración HEPA

- Prefiltrado con un filtro de plástico lavable en cada lado.
- Filtrado absoluto HEPA H13 con 99,95% eficiencia PM2,5 contra virus y bacterias.
- Filtro de carbón activo que elimina olores, formaldehído, VOC, en cada lado

#### Opción 2: Dos unidades de juegos de lámparas UV

Esterilizador ultravioleta UV-C con 2 lámparas de 24 V. en cada lado.

- Efecto de desinfección después de 24 h:
- Tasa de eliminación de *Staphylococcus albicans*  $\geq 99.9$  %
- Tasa de eliminación de las bacterias naturales  $\geq 90$  %
- Tasa de eliminación de los virus  $\geq 99.99$  %.

#### Opción 3: Una unidad de filtración HEPA + Una unidad de juegos de lámparas UV

Un lateral con:

- Prefiltrado con un filtro de plástico lavable.
- Filtrado absoluto HEPA H13 con 99,97 % eficiencia P00,3 contra virus y bacterias.
- Filtro de carbón activo que elimina olores, formaldehído, VOC.

Otro lateral con:

- Esterilizador ultravioleta UV-C con 2 lámparas de 24 V. en cada lado.

#### Características.

- Motor equipado con tecnología inverter.
- 3 velocidades de ventilación.
- Sensor de polvo PM2.5.
- Luces de visualización de calidad del aire.
- Recordatorio de reemplazo de filtro.



Purificador de aire LSV



Etapas de filtración



**OPCIÓN 1:****Precio esterilizador TECNAPURE UV con dos unidades de filtros HEPA = 1.260 €**

Código / Modelo	Especificaciones	Descripción	Precio €
4200000LSV + 2 unids. 42RHEPALSV	<p>Área de aplicación: 150 m<sup>2</sup> Potencia: 131 W 220V /50 Hz, Temporizador 1/2/4 y 8 horas Nivel sonoro ≤68 dB(A) Dimensiones del aparato 390 x 420 x 630 mm Peso: 15 Kg. Filtración HEPA H13 con carbón activo</p>	<p>Desinfección mediante filtración HEPA H13 + carbón activo Prefiltrado con un filtro de plástico lavable en cada lado. Filtrado absoluto HEPA H13 con 99,97 % eficiencia P00,3 contra virus y bacterias, en cada lado. Filtro de carbón activo que elimina olores, formaldehído, VOC, en cada lado. Puede ser usado en entornos médicos clase 11, 111 y 1V (salas de espera, salas de tratamiento, salas de pacientes, quirófanos, UC1, salas de aislamiento, etc.) Caudal 1200 m<sup>3</sup>/h Fácil instalación, unidad móvil con ruedas</p>	1.260 €

**OPCIÓN 2:****Precio esterilizador TECNAPURE UV con dos unidades de juegos de lámparas UV+2 unidades filtros UV = 1.260 €**

Código / Modelo	Especificaciones	Descripción	Precio €
4200000LSV + 2 unids. 42ROFUVLSV	<p>Área de aplicación: 150 m<sup>2</sup> Potencia: 131 W 220V /50 Hz, Temporizador 1/2/4 y 8 horas Nivel sonoro ≤68 dB(A) Dimensiones del aparato 390 x 420 x 630 mm Peso: 15 Kg. 2X24 W. UV-C PHILIPS PL-L</p>	<p>Desinfección mediante tecnología UV ultravioleta Puede ser usado en entornos médicos clase 11, 111 y 1V (salas de espera, salas de tratamiento, salas de pacientes, quirófanos, UC1, salas de aislamiento, etc.) Efecto de desinfección después de un periodo de 24 horas: La tasa de muerte de Staphylococcus albicans es .:99.9% La tasa de muerte de las bacterias naturales es .:90% La tasa de muerte de los virus es .:99.99%. Cero emisiones de ozono Caudal 1200 m<sup>3</sup>/h Fácil instalación, unidad móvil con ruedas</p>	1.260 €

**OPCIÓN 3:****Precio esterilizador TECNAPURE UV con 1 unidad de filtros HEPA y una unidad de juegos de lámparas UV+1 unidad de filtro UV = 1.260 €**

Código / Modelo	Especificaciones	Descripción	Precio €
4200000LSV + 42RHEPALSV + 42ROFUVLSV	<p>Área de aplicación: 150 m<sup>2</sup> Potencia: 131 W 220V /50 Hz, Temporizador 1/2/4 y 8 horas Nivel sonoro ≤68 dB(A) Dimensiones del aparato 390 x 420 x 630 mm Peso: 15 Kg. Filtración HEPA H13 con carbón activo + 1 lámpara UV-C x 24 V.</p>	<p>Combinación al 50 % de ambos tipos de tecnologías, un lateral on cada una de ellas. Caudal 1200 m<sup>3</sup>/h Fácil instalación, unidad móvil con ruedas</p>	1.260 €

● Pack de filtro estándar HEPA, cód. 42RHEPALSV, PVP = 145 €/Pack PARA UN LATERAL (Incluye: Filtrado absoluto HEPA H13 y Filtro de carbón activo)

● Pack de lámparas UV, cod. 42ROFUVLSV, PVP = 145 € PARA UN LATERAL (Incluye un conjunto de 2 lámparas UV-C de 24 V)

A elegir por el cliente:

- 1.- 2 filtros HEPA, uno a cada lado.
- 2.- 1 filtro Hepa a un lado y un pack de 2 UV al otro lado.
- 3.- 2 packs, cada uno de 2 UV a cada lado.

STOCK PARA ENTREGA INMEDIATA.

### 3.2.B- Equipos de Esterilización TECNAPURE por ultravioletas para uso comercial e industrial

Potentes esterilizadores ultravioletas UV con longitud de onda de 253.7 nm que destruye la proteína, el ADN y el ARN del microbio para matarlo. Apto para grandes superficies y centros comerciales

#### TECNAPURE CK-1000

##### Características:

- Lámpara UV con longitud de onda UV-C de 253.7 nm, destruye y cambia la estructura del ADN de los microorganismos, con una **tasa de mortalidad del 99,9% en 10 minutos**.
- Aplicable a áreas de entre 30 y 200 m<sup>2</sup>.
- 4 ruedas para fácil manejo.
- Temporización de 0 a 120 minutos.
- Vida útil de las lámparas de 30000 horas.
- Tubos fluorescente sin electrodos - oxidación inexistente.
- Material: Acero inoxidable 304.

#### TECNAPURE CK-75

##### Características:

La lámpara **TECNAPURE CK-75** es una lámpara de esterilización ultravioleta para usos profesionales, comerciales y domésticos, fabricada completamente en acero inoxidable 304, que puede ser instalada tanto en posición horizontal como vertical en habitaciones, almacenes, clínicas, oficinas., etc y donde quiera que se necesite una esterilización profesional frecuente, como por ejemplo también en la industria alimentaria.

La lámpara esterilizadora **TECNAPURE CK-75** elimina el 99,9% de los gérmenes, bacterias, virus y parásitos, y es capaz de esterilizar completamente en 10 minutos una habitación de 20 m<sup>2</sup>, o 60 minutos una habitación de más de 40 m<sup>2</sup>.

Dispone de temporizador de 15 a 30 minutos y un mando a distancia para control remoto.

Instalada en pared o techo cubre toda la superficie, permitiendo una higiene perfecta en el local

##### Precauciones:

- No presencia de personas, animales o plantas mientras trabaja la máquina.
- No tocar la lámpara inmediatamente después de apagar.
- No exponer comida a la radiación UV-C.
- No exponer fabricados, cuero, cosméticos etc mientras se trabaja.

##### Aplicaciones:

Adecuado para grandes espacios y superficies donde es posible desinfectar cuando el lugar está libre de personas.

Aeropuertos, salas de espera de estaciones, teatros, estadios, industria, salas de negocios, salas de conferencias grandes, salas grandes, supermercados, centros comerciales, hoteles, edificios de oficinas, etc.



TECNAPURE CK-1000



Detalle de producto



TECNAPURE CK-75



TECNAPURE CK-75 en posición vertical

### Precios Esterilizadores UV portátiles para uso comercial TECNAPURE

Modelo	Código	Potencia W	Dimensiones mm	Nivel sonoro dB(A)	Superficie cubierta m <sup>2</sup>	Tipo tubo	Precio €
TECNAPURE CK-1000	4200000008	450-1280	1200x1000x200	55	30-200	15 tubos 0,9 m longitud x 19 mm Ø	2.990 €
TECNAPURE CK-75	4200000039	75	860x120x110	-	20-70	1 tubo de 75 w.	250 €

Tubo de recambio de 66 w. para CK-1000. Código 4200000040 - Precio 60 €/unidad. Presentación en cajas de 8 unidades.

Tubo de recambio de 75 w. para CK-75. Código: 4200000041 - Precio: 65 €/Unidad

STOCK PARA ENTREGA INMEDIATA.

### 3.2.C- Lámparas germicidas ultravioletas para uso comercial TECNAPURE UV

Lámparas ultravioleta, y tubos sueltos para múltiples aplicaciones germicidas portátiles y con mando a distancia para desinfección de locales.

#### Descripción/Uso

Las lámparas ultravioletas **TECNAPURE UV** están fabricadas con tubos de cuarzo ultravioleta UV-C de alta calidad, que emiten en una longitud de onda de 254 nm.

El efecto germicida y bactericida de los tubos UV-C es capaz de sanear y desinfectar de manera muy efectiva cualquier habitación o recinto, destruyendo, con una eficacia del 99,9% las bacterias, virus, esporas, ácaros, hongos y olores, así como cualquier organismo dañino para la salud.

Al contrario que el ozono, la radiación ultravioleta, no es dañina para las personas, aunque la desinfección debe hacerse con el local vacío, en cambio la acción de la desinfección se hace en líneas rectas cubiertas por la luz, no detrás de muebles o paredes.

Como norma general se calcula que 1 W. de potencia cubre 1 m<sup>2</sup> aproximadamente, y necesita una hora de desinfección.

**Tiempo de esterilización:** como decimos, el tiempo de desinfección depende de la potencia de la lámpara. Por ejemplo para una habitación de 40 m<sup>2</sup> la lámpara de 38 W. necesita alrededor de 60 minutos, mientras que la lámpara de 60 W., desinfecta en la mitad de tiempo, 30 minutos.

#### Aplicaciones:

- Las lámparas portátiles de sobremesa se aplican para desinfectar recintos y habitaciones y en cualquier tipo de negocios, cuando se necesite. Llevan temporizador para regular el tiempo de desinfección y mando a distancia.
- Los tubos ultravioletas se utilizan en: almacenes y roperos.
- Dentro de equipos de aire acondicionado.
- Desinfección de baterías de aire acondicionado, climatizadores, unidades de ventilación., etc.

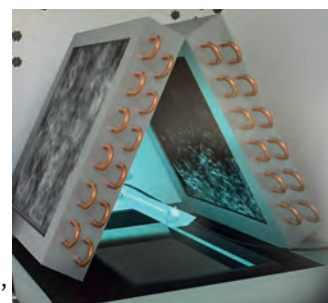

Aplicación de tubo UV para desinfectar equipos de aire acondicionado

### Precios y características de lámparas germicidas ultravioletas TECNAPURE UV

	Modelo	Descripción	Código	Precio €
	<b>GL-H5-W Blue</b>	<ul style="list-style-type: none"> <li>• Lámpara germicida ultravioleta</li> <li>• Para uso doméstico, con batería recargable</li> <li>• Cargador Micro USB 5 V.</li> <li>• Potencia 5 w, DC5 Voltios</li> <li>• Dimensiones: 40x165 mm.</li> <li>• Tiempo de trabajo: 15 minutos</li> </ul>	4200000030	<b>38 €</b>
	<b>T8-20W</b>	<ul style="list-style-type: none"> <li>• Tubo ultravioleta UV-C de 20 w.</li> <li>• Dimensiones: 610x30x50 mm.</li> </ul>	4200000042	<b>25 €</b>
	<b>T8-30W</b>	<ul style="list-style-type: none"> <li>• Tubo ultravioleta UV-C de 30 w.</li> <li>• Dimensiones: 905x30x50 mm.</li> <li>• Longitud de onda: UV-C 254 nm</li> <li>• Sin Ozono</li> <li>• Vida útil: superior a 5.000 horas</li> </ul>	4200000031	<b>30 €</b>
	<b>GL-D 38W</b>	<ul style="list-style-type: none"> <li>• Lámpara germicida ultravioleta</li> <li>• Potencia 38 W, Área cubierta: 40 m<sup>2</sup></li> <li>• Material: Carcasa de ABS + Lámpara de cuarzo UVC</li> <li>• Voltaje 220-240 V.</li> <li>• Con mando remoto y temporizador</li> <li>• Dimensiones: 190x450 mm</li> </ul>	4200000035	<b>55 €</b>
	<b>GL-A 60W</b>	<ul style="list-style-type: none"> <li>• Lámpara germicida ultravioleta</li> <li>• Potencia: 60 W, Área cubierta: 60 m<sup>2</sup></li> <li>• Material: Carcasa metálica+ Lámpara de cuarzo UVC</li> <li>• Con mando remoto y temporizador</li> <li>• Dimensiones: 190x600 mm</li> </ul>	4200000036	<b>120 €</b>
	<b>GL-A 150W</b>	<ul style="list-style-type: none"> <li>• Lámpara germicida ultravioleta</li> <li>• Potencia: 150 W, Área cubierta: 150 m<sup>2</sup></li> <li>• Material: Carcasa metálica+ Lámpara de cuarzo UVC</li> <li>• Con mando remoto y temporizador</li> <li>• Dimensiones: 200x650 mm</li> </ul>	4200000037	<b>150 €</b>
	<b>GL-M 150W</b>	<ul style="list-style-type: none"> <li>• Carrillo para desinfección ultravioleta</li> <li>• Potencia: 150 W, Área cubierta: 150 m<sup>2</sup></li> <li>• Material: Carcasa metálica+ Lámpara de cuarzo UVC</li> <li>• Con mando remoto y temporizador</li> <li>• Dimensiones: 220x275x1100 mm</li> </ul>	4200000038	<b>250 €</b>

Todas las lámparas y tubos pueden funcionar con corriente 230-240 Voltios y 50/60 Hz  
**STOCK PARA ENTREGA INMEDIATA.**

## 4. Ionización bipolar activa

### 4.1. Ionización para conductos

#### 4.1.A- Ionización por conductos uso residencial TECNA BIOXAIR

##### Descripción/Usos

Sistema de ionización por impacto generador de iones de oxígeno con tecnología **Bioxigen®** para su uso en residencial intercalado en conductos. Efecto microbicida en todas las áreas en contacto con la corriente de aire, limitando la proliferación bacteriana y desodorizando los sistemas de conductos.

##### Características:

- Eficaz efecto antibacteriano.
- **Ambiente más sano:** inactivación de moho, esporas, hongos y polen.
- Eliminación de olores y contaminantes dañinos presentes en entornos cerrados.
- Sistema para monitorear la actividad de desinfección y verificar el estado operativo.
- Equipados con un sistema electrónico que advierte al usuario en caso de mal funcionamiento o reducción de la efectividad del producto.
- Diámetros 123-160-200 mm.
- Caudales de 250 a 1200 m<sup>3</sup>/h.
- Potencias absorbidas mínimas entre 6-18 W.

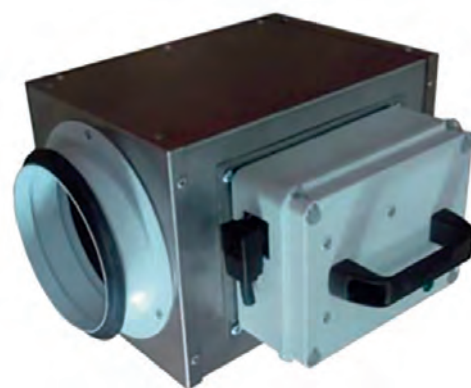

BIOXAIR

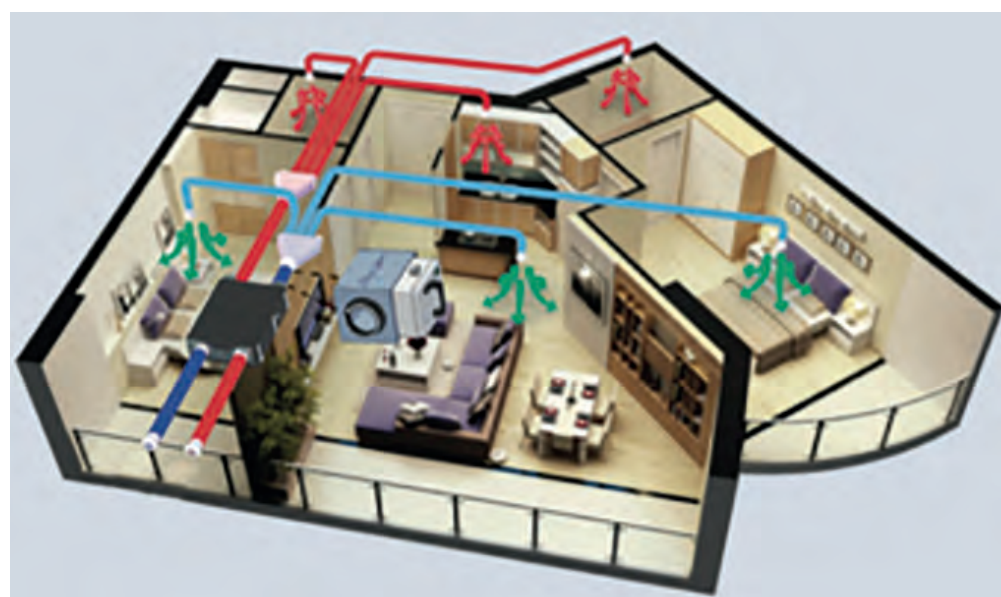

Ejemplo de montaje en instalación



BioxAir 125



BioxAir 160

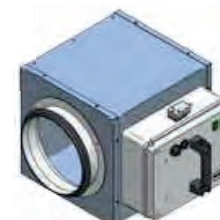

BioxAir 200

#### Precios sistema de sanificación del aire-conductos (selección basada en el caudal de aire)

Modelo	Código	Descripción	Caudal de aire tratado m <sup>3</sup> /h	Consumo W	Superf. cubierta m <sup>2</sup>	Precio €
BioxAir 125	420000009	Caja para sanificación aire en conductos 125 mm	≤ 250	6	80-100	1.100 €
BioxAir 160	420000010	Caja para sanificación aire en conductos 160 mm	≤ 600	9	200-250	1.160 €
BioxAir 200	420000011	Caja para sanificación aire en conductos 200 mm	≤ 1200	18	400-500	1.200 €

STOCK PARA ENTREGA INMEDIATA.





### 4.1.B- Ionización por conductos industrial TECNA BXM

#### Descripción/Uso

Sistema de ionización por impacto generador de iones de oxígeno con tecnología **Bioxigen®** mediante condensadores ionizantes para su uso en conductos, desde 500 m³/h a 30000 m³/h. Efecto microbicida en todas las áreas en contacto con la corriente de aire, limitando la proliferación bacteriana y desodorizando los sistemas de conductos.

#### Características:

- Reducción del riesgo de enfermedades relacionadas con patógenos en el aire y los fenómenos alérgicos.
- Eliminación de legionela.
- Desodorización a través de reacciones de óxido-reducción.
- Prevención de la formación de microorganismos en las superficies internas de los conductos.
- Sistema para monitorear la actividad de desinfección y verificar el estado operativo.
- Equipados con un sistema electrónico que advierte al usuario en caso de mal funcionamiento o reducción de la efectividad del producto.
- Válidos para montaje tanto en conductos nuevos como existentes.



MODELOS BXMCS - Caudales de aire entre 500 y 14.000 m³/h



MODELOS BXMCL - Caudales de aire entre 16.000 y 30.000 m³/h

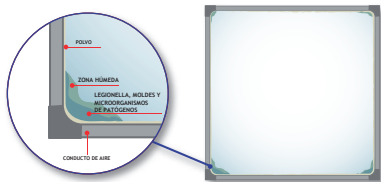

Detalle de formación habitual de impurezas en conductos

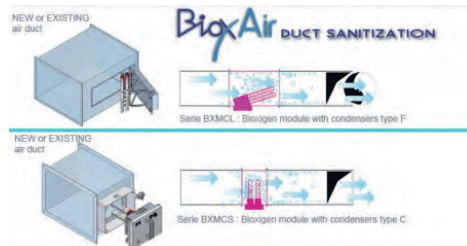

### Precios sistema de sanificación del aire-conductos (selección basada en el caudal de aire)

Modelo	Código	Descripción	Caudal de aire tratado m³/h	Consumo W	Peso Kg	Precio €
BXMCB2	4200000012	Bioxigen MODULO B2 para sanificación conductos con 2 CONDENSADORES TIPO B	≤ 500	6	4,4	1.025 €
BXMCC2	4200000013	Bioxigen MODULO C2 para sanificación conductos con 2 CONDENSADORES TIPO C	≤ 1000	9	4,5	1.060 €
BXMCC4	4200000014	Bioxigen MODULO C4 para sanificación conductos con 4 CONDENSADORES TIPO C	≤ 2000	18	5,8	1.170 €
BXMCC6	4200000015	Bioxigen MODULO C6 para sanificación conductos con 6 CONDENSADORES TIPO C	≤ 3000	27	6,0	1.320 €
BXMCH4	4200000016	Bioxigen MODULO H4 para sanificación conductos con 4 CONDENSADORES TIPO H	≤ 5000	30	7,5	1.444 €
BXMCH6	4200000017	Bioxigen MODULO H6 para sanificación conductos con 6 CONDENSADORES TIPO H	≤ 7000	38	8,0	1.680 €
2*BXMCH4	4200000018	2 MODULO Bioxigen H4 para sanificación conductos con 4 CONDENSADORES TIPO H	≤ 10000	60	15,0	2.890 €
BXMCH4 + BXMCH6	4200000019	Bioxigen MODULO H4 para sanificación conductos con 4 CONDENSADORES TIPO H+MODULO H6 y con 6 CONDENSADORES TIPO H	≤ 12000	68	15,5	3.124 €
2*BXMCH6	4200000020	2 MODULO Bioxigen H6 para sanificación conductos con 6 CONDENSADORES TIPO H	≤ 14000	76	16,0	3.360 €
BXMCF8L	4200000021	Bioxigen MODULO F8 en mueble acero inox barnizado CON 8 CONDENSADORES TIPO F	≤ 16000	80	16,0	3.696 €
2*BXMCF5L	4200000022	2 MODULOS Bioxigen F5 en mueble acero inox barnizado CON 5 CONDENSADORES TIPO F	≤ 20000	100	28,0	5.780 €
2*BXMCF6L	4200000023	2 MODULOS Bioxigen F6 en mueble acero inox barnizado CON 6 CONDENSADORES TIPO F	≤ 25000	120	31,0	6.250 €
2*BXMCF8L	4200000024	2 MODULOS Bioxigen F8 en mueble acero inox barnizado CON 8 CONDENSADORES TIPO F	≤ 30000	160	32,0	7.392 €

STOCK PARA ENTREGA INMEDIATA.

## 4.2. Ionización gama comercial / industrial

### 4.2.A- Gama TECNA MISTRAL para montaje en techo

#### Descripción/Usos

Sistema de ionización por impacto generador de iones de oxígeno con tecnología **Bioxigen®** para su instalación a modo de cassette en techos de todo tipo (incluso Armstrong). Efecto microbicida en todas las áreas en contacto con la corriente de aire, limitando la proliferación bacteriana y desodorizando el ambiente.

#### Aplicaciones:

- **Producto TUV certificado y validado** para aplicaciones en el campo médico
- Uso en entornos medianos a grandes, como oficinas, salas de espera, gimnasios o, en general, en lugares con una hacinamiento medio o altas cargas de contaminantes como salas de procesamiento de alimentos.

#### Características:

- Diseñado y realizado con el máximo cuidado en cada detalle.
- Diseño minimalista.
- Preparado para una instalación rápida en techo o en pladur.
- Eliminación de legionela.
- Desodorización a través de reacciones de óxido-reducción.
- Prevención de la formación de microorganismos en las superficies internas de los conductos.
- Sistema para monitorear la actividad de desinfección y verificar el estado operativo.
- Equipado con un sistema electrónico que advierte al usuario en caso de mal funcionamiento o reducción de la efectividad del producto.
- Válidos para montaje tanto en conductos nuevos como existentes.
- Equipado con un sistema de ventilación y un control remoto para control manual o automático a distancia.
- Purifica el aire y las superficies de las bacterias y el moho, neutralizando los olores desagradables.



Aspecto general



Detalle de la unidad

### Precios sistema de sanificación del aire-ambiente (selección basada en el volumen a tratar)

Modelo	Código	Descripción	Vol. Ambiente m <sup>3</sup> /h	Consumo W	Peso Kg.	Precio €
<b>BXMISC2G</b>	4200000025	BIOXIGEN MISTRAL GRIS con condensadores tipo C, para montaje en techo	90/180	37	7,5	<b>1.750 €</b>
<b>BXMISMXC4G</b>	4200000026	BIOXIGEN MISTRAL MAXXI GRIS con condensadores tipo C, para montaje en techo	150/290	45	8,9	<b>2.610 €</b>

STOCK PARA ENTREGA INMEDIATA.



### 4.2.B- Gama TECNA PURHO para uso industrial

**Descripción/Usó**

Sistema de ionización por impacto generador de iones de oxígeno con tecnología **Bioxigen®** fabricado completamente en acero inoxidable para su uso incluso en áreas de aplicación industriales y alimentarias.

**Aplicaciones:**

- Uso en entornos grandes e industriales.
- Producto a dimensionar de acuerdo con el volumen de aire a tratar y las necesidades ambientales.

**Características:**

- Producto a dimensionar en función de las necesidades.
- Eliminación de legionela.
- Desodorización a través de reacciones de óxido-reducción.
- Prevención de la formación de microorganismos en las superficies internas de los conductos.
- Sistema para monitorear la actividad de desinfección y verificar el estado operativo.
- Equipado con un sistema electrónico que advierte al usuario en caso de mal funcionamiento o reducción de la efectividad del producto.
- Equipado con un sistema de ventilación y un control remoto para control manual o automático a distancia.
- Purifica el aire y las superficies de las bacterias y el moho, neutralizando los olores desagradables.



Aspecto general



Detalle de la unidad



Detalle de situación de los ventiladores

### Precios sistema de sanificación del aire-ambiente (selección basada en el volumen a tratar)

Modelo	Código	Descripción	Vol. Ambiente m³/h	Consumo W	Peso Kg.	Precio €
BXMSF2VMI	4200000027	BIOXIGEN PURHO con 2 condensadores F, VENTILADO. Con ganchos para colgar el dispositivo en techo.	200/500	36	21,5	2.452 €
BXMSF4VMI	4200000028	BIOXIGEN PURHO con 4 condensadores F, VENTILADO. Con ganchos para colgar el dispositivo en techo.	600/1100	54	23,0	4.567 €

PLAZO DE ENTREGA: CONSULTAR



#### 4.2.C- Dispositivo TECNA AIRY para integración en otras unidades

##### Descripción/Usos

El dispositivo "AIRY" es un desinfectante de aire, que actúa también en superficies, para incorporar en otros productos o equipos para reducir la carga microbiana y purificar el aire.

##### Composición:

- Carcasa de plástico PP con agujeros para fijar el producto en superficies.
- Tablero de control electrónico.
- Adaptador de corriente externo 230V, 50 Hz.
- Condensador Bioxygen tipo A.

##### Datos técnicos:

- Potencia: 12 V DC.
- Consumo eléctrico: 3 VA.
- Peso: aprox. 0,40 kg.
- Uso combinado en cualquier unidad existente.

##### Características:

- Uso combinado en cualquier unidad existente.
- Desodorización a través de reacciones de óxido-reducción.
- Purifica el aire y las superficies de las bacterias y el moho, neutralizando los olores desagradables.

##### Dimensiones

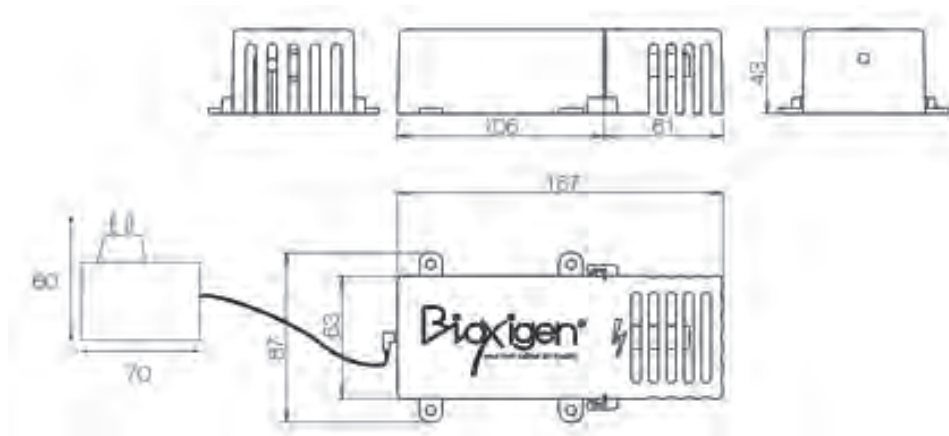

Aspecto general

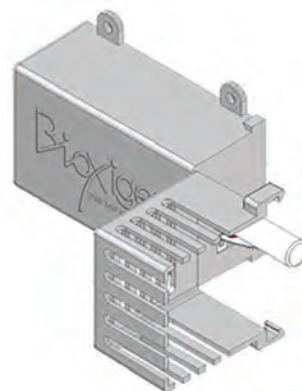

Detalle de registro



Detalle de fijaciones

#### Precios sistema de sanificación del aire-ambiente (selección basada en el volumen a tratar)

Modelo	Código	Descripción	Consumo W	Peso Kg.	Precio €
BXDIAIRYA1	420000029	BIOXIGEN AIRY Dispositivo de sanificación de aire para su integración en otros productos con condensador A.	3	0,7	201 €

STOCK PARA ENTREGA INMEDIATA.



## 5. Mamparas de Protección TECNA KERMIPROTECT



### Descripción/Usó

Las mamparas de protección KermiProtect ofrecen una protección real a nuestros trabajadores y clientes para prevenir el contagio del coronavirus SARS-CoV-2.

KermiProtect ofrece mamparas de protección de vidrio templado de seguridad con perfiles de aluminio de alta calidad que son fáciles de instalar y limpiar.

### 5.1. Versión ON TOP

- Mampara de protección para colocarla encima de una mesa de trabajo o mostrador.
- Panel de vidrio con vidrio templado de seguridad de panel único de 5 mm según EN 12150.
- Perfiles de aluminio anodizado de alta calidad en plata de alto brillo.
- Pies de aluminio en color grafito metálico.
- Otras variantes de modelo y colores son posibles bajo pedido.

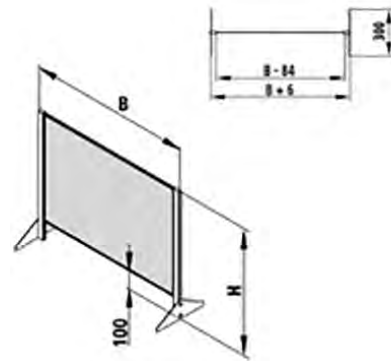

### Precios mamparas TECNA KERMIPROTECT

Modelo	Ancho	Alto mm	Paso (H2)	Código	Precio €
VERSIÓN ON-TOP	700	700	100	087ZPONT07007VAK	250 €
	900	700	100	087ZPONT09007VAK	280 €
	1100	700	100	087ZPONT11007VAK	307 €
	1400	700	100	087ZPONT14007VAK	363 €

PRODUCTO EN STOCK PARA ENTREGA INMEDIATA



## 5.2 Versión Fifty-Fifty

- Mampara de protección para colocarla sobre el suelo.
- Panel de vidrio con vidrio de seguridad de panel único de 3 mm según EN 12150.
- Perfiles de aluminio anodizado de alta calidad en plata mate.
- Pies de aluminio en grafito metálico.
- Otras variantes de modelo y colores.

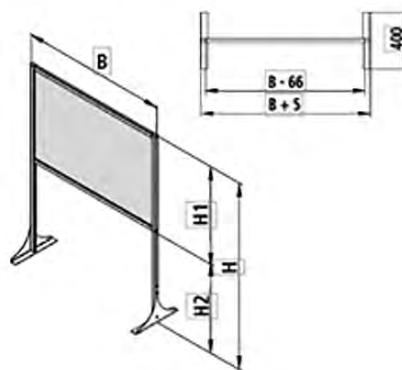

### Precios mamparas TECNA KERMIPROTECT

Modelo	Ancho	Alto mm	Paso (H2)	Código	Precio €
VERSIÓN FIFTY-FIFTY	1200	1550	750	087ZPFIF120151AK	377 €
	1400	1550	750	087ZPFIF140151AK	419 €
	1600	1550	750	087ZPFIF160151AK	447 €

PRODUCTO EN STOCK PARA ENTREGA INMEDIATA



## 6. Dispensadores higiénicos para manos serie TECNA HERO

### Descripción/Uso

Hoy más que nunca es necesario disponer en los espacios públicos de un dosificador de gel desinfectante. Nuestra solución gracias al acuerdo con el fabricante líder como **Biemmedue**, es un dosificador de gel profesional totalmente automático fabricado en acero inoxidable.

### Modelos

El fabricante **Biemmedue** nos presenta dos modelos de dosificador profesionales, el modelo Hero para instalarlo en una pared y el modelo Hero-P con pies, para colocarlo sobre el suelo. Ambos modelos son automáticos, solo hay que colocar las manos en el punto indicado y presentan la función anti-goteo que produce unos ahorros de gel del 65% respecto a un dosificador manual.



Hero



Hero -P

### Dimensiones

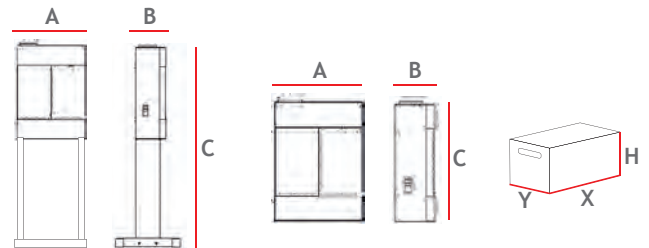

### Precios dispensadores higiénicos TECNA HERO

	HERO	HERO-P
Código	540900HERO	54090HEROP
Consumo de energía en funcionamiento	120	120
Cantidad de usos con una carga	3500	3500
Volumen del Tanque de gel	2,5	2,5
Dimensiones A x B x C (mm)	400 x 200 x 550	420 x 380 x 630
Precio €	990 €	1.180 €

PLAZO DE ENTREGA: 4 SEMANAS

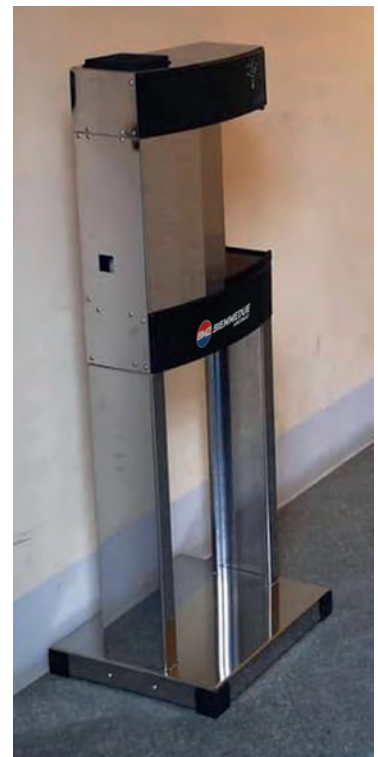

## 7. Monitores para la detección del nivel de CO<sub>2</sub> y de la calidad del aire.

Ante las normativas que están recomendando la instalación de monitores de CO<sub>2</sub> en locales públicos (Escuelas, restaurantes, etc.), **TECNA** presenta los monitores **TECNAPURE** que permiten controlar los niveles de CO<sub>2</sub>, además de la temperatura, humedad y calidad del aire.

Estos monitores son necesarios para controlar los niveles de CO<sub>2</sub> de manera instantánea y real en lugares de ocupación pública, y también para los particulares que deseen controlar la calidad del aire en sus viviendas.

También permiten controlar la calidad del aire por control del número de partículas PM2.5 contenidas en el aire, llegando algunos modelos a controlar las partículas PM1.0 (las propias del COVID-19 en pequeños aerosoles).

### 7.1. Monitor multifunción CO<sub>2</sub> pm2.5 y detector de calidad del aire y nivel de CO<sub>2</sub>, mod. TC72B-WIFI

- Monitor de sobremesa de calidad y buena terminación, multifunción CO<sub>2</sub> PM2.5.
- Detector de Calidad del Aire y nivel de CO<sub>2</sub>
- Conexión Wifi, módulo Tuya interno, con App Tuya.
- Historial de datos , Display con pantalla 4.3" LCD , Control efectivo durante 24 horas.
- Control total de la calidad del aire interior (IAQ/AQI): PM2.5; PM1.0 (dimensiones del aerosol portador del COVID-19).
- Control de los niveles de formaldehído (HCHO) y de los compuestos orgánicos volátiles (TVOC).
- Alarma sonora ON/OFF.
- Grados Celsius o Fahrenheit.



Código / Modelo	Especificaciones	Descripción	Precio €
TC72B-WIFI 42000TC728	Sensor PM2.5 con tecnología Laser HCHO/TVOC: Sensor Electroquímico Tecnología CO <sub>2</sub> : infrarroja (NDIR) Con sensor Temperatura y Humedad Rango de Detección: AQI-Calidad del aire (0-500) PM2.5 (0-999 ug/M <sup>3</sup> ) CO <sub>2</sub> (400-5000 ppm) HCHO(0.001-1.999Mg/M <sup>3</sup> ) TVOC(0.001-9.999Mg/M <sup>3</sup> ) Fuente de alimentación: Batería de Litio recargable de 3000 mAh, incluido cable USB	Material: Metal + ABS Color: Negro Dimensiones: 145x78x97,2 mm Peso Neto: 225 gr. Material incluido: Monitor + manual + cable de carga Dimensiones de la caja : 540x250x390 mm Peso Bruto: 10,5 Kg.	198 €

Stock disponible a partir del 15 de Marzo 2021

### 7.2. Monitor multifunción CO<sub>2</sub> pm2.5 y detector de calidad del aire y nivel de CO<sub>2</sub>, Mod. TC509

- Monitor Profesional Multifunción CO<sub>2</sub> PM2.5
- Detector de calidad del aire y nivel de CO<sub>2</sub>
- Pantalla LCD, Registra y guarda la historia de las mediciones
- Alarma sonora on/off
- Grados Celsius o Fahrenheit
- Contador de partículas (PM2.5), medición de formaldehídos (HCHO), compuestos volátiles (TVOC),
- Control de la humedad y calidad del aire (AQI).



Maletín de transporte



Código / Modelo	Especificaciones	Descripción	Precio €
<b>TC509</b> 42000TC509	Tecnología del sensor PM2.5: Laser Scattering HCHO/TVOC: Sensor Electroquímico Tecnología CO <sub>2</sub> : infrarroja ( NDIR) Sensor de Temperatura y Humedad Display con pantalla LCD, Control efectivo durante 24 horas. Rango de detección: AQI Calidad del Aire (0-500) PM2.5 (0-999 ug/M <sup>3</sup> ) CO <sub>2</sub> (400-5000 ppm) HCHO(0.001-1.999Mg/M <sup>3</sup> ) TVOC(0.001-9.999Mg/M <sup>3</sup> ) Fuente de alimentación: batería de Litio recargable de 3000 mAh, incluido cable de carga USB	Material:ABS Color: Negro Dimensiones del aparato: 164x74x26 mm. Peso Neto: 650 gr. Material incluido=Monitor + manual + cable de carga + Maletin de transporte	<b>190 €</b>

Stock disponible a partir del 15 de Marzo 2021

### 7.3. Monitor de CO<sub>2</sub> y detector de la calidad del aire, Mod. TC306C

- Monitor de CO<sub>2</sub>, detector de la calidad del aire.
- Display con pantalla digital
- Tecnología CO<sub>2</sub>: infrarroja (NDIR)
- Control de temperatura y humedad.
- Grados Celsius o Fahrenheit
- Alarma sonora cuando la concentración de CO<sub>2</sub> alcance las 1000 ppm.



Código / Modelo	Especificaciones	Descripción	Precio €
<b>TC306C</b> 4200TC306C	Mediciones en tiempo real. Resolución 1 PPM, toma de datos cada 1,5 segundos Rango de detección de CO <sub>2</sub> (400-5000 ppm) Fuente de alimentación: batería de Litio recargable de 2000 mAh, incluido cable de carga USB Alarma sonora cuando la concentración de CO <sub>2</sub> alcanza 1.000 ppm	Material: Metal + ABS Color: Negro Dimensiones del aparato: 90x90x50 mm. Peso Neto: 225 gr. Material incluido: Monitor + manual + cable de carga Embalaje: 20pcs/ctn, Cajas de: 540x250x390 mm. Peso Bruto=10,5 Kg.	<b>95 €</b>

Stock disponible a partir del 15 de Marzo 2021

### 7.4. Monitor de calidad del aire, Mod. TC103B

- Monitor de calidad del aire PM2.5 económico y de precisión.
- Permite controlar la calidad del aire interior (IAQ/AQI), y es muy adecuado también para viviendas, y uso particular en general, oficinas., etc



Código / Modelo	Especificaciones	Descripción	Precio €
<b>TC103B</b> 4200TC103B	Tecnología medición PM2.5: Laser Detección de Temperatura y Humedad. Rango de detección PM2.5: (0-999 ug/M <sup>3</sup> ) Fuente de alimentación: batería de Litio recargable de 1000 mAh, incluido cable de carga USB	Material: ABS Color: Blanco Dimensiones del aparato: 100x95x47 mm. Peso Neto: 168 gr. Material incluido: Monitor + manual + cable de carga Embalaje: 40pcs/ctn, Cajas de: 495x405x255 mm. Peso Bruto: 13,5 Kg.	<b>57 €</b>

Stock disponible a partir del 15 de Marzo 2021

"Juntarse es un comienzo,  
permanecer unidos un progreso,  
trabajar en equipo es un éxito"



Todas las relaciones comerciales entre **TECNA** y su cliente se regirán por las siguientes condiciones generales de venta, que se entenderán como aceptadas por el comprador por el sólo hecho de cursar un pedido.

### PRODUCTOS COMERCIALIZADOS

- **TECNA** comercializa todos los productos que figuran en esta Tarifa tanto en España como Portugal y otros países extranjeros.

En Portugal no se comercializa la marca CLAGE.

### CATÁLOGOS, OFERTAS Y PEDIDOS

- Los contenidos de nuestros catálogos, tarifas y ofertas se facilitan a título orientativo y pueden ser variados por **TECNA** sin previo aviso.
- Los pedidos de nuestros clientes, estarán supeditados a la posterior aceptación por parte de **TECNA**, independientemente de que exista una oferta previa, ya que ésta nunca puede tener carácter vinculante.
- Para que pueda ser tramitado un pedido, éste tendrá que ser por e-mail ([pedidos@tecna.es](mailto:pedidos@tecna.es)) y disponer **TECNA** de la ficha de cliente debidamente cumplimentada, firmada y sellada.
- Cualquier condición consignada por el comprador en su pedido, que no se ajuste a las condiciones generales de venta, se considerará nula, salvo que sea asumida por **TECNA** en la aceptación del pedido.

### PRECIOS

- En las tarifas de precios no están incluidos el I.V.A. ni otras tasas, recargo de equivalencia, portes, etc
- Nuestros precios de venta podrán ser modificados con un simple aviso al cliente.
- **TECNA** procurará tener sus tarifas actualizadas tanto en esta Tarifa de productos como en su página web [www.tecna.es](http://www.tecna.es)

### CONDICIONES DE PAGO

- El pago del precio de nuestras mercancías debe hacerse al CONTADO mediante transferencia bancaria anticipada ó en nuestras oficinas de Algete (Madrid), salvo otro acuerdo con el comprador, en cuyo caso lo hará efectivo en un plazo máximo de 60 días a partir de la fecha del suministro previa aceptación de riesgo por crédito y caución.
- La primera venta se realizará siempre al CONTADO mediante transferencia bancaria anticipada.
- En el caso de retraso en el pago, le serán cargados al comprador todos los gastos bancarios ocasionados.
- La falta de pago supone la inmediata anulación de la Garantía de los productos y del suministro de los pedidos pendientes.

### PLAZOS DE ENTREGA

- Tanto los plazos de entrega indicados en esta Tarifa de productos como los que constarán en nuestra aceptación de pedido serán meramente orientativos.
- Si se produjeran retrasos en los plazos previstos de entrega, la responsabilidad de **TECNA** sería nula, salvo que exista acuerdo expreso en contrario en la aceptación de pedido.

En caso de que el retraso se produjera por causas ajenas a esta sociedad y/o de fuerza mayor (incendios, averías graves, huelgas). la responsabilidad sería nula en todos los casos.

### PORTES Y CONDICIONES DE ENTREGA

- Disfrutarán de portes pagados y material entregado sobre camión los pedidos por valor superior a (Dos Mil Euros) 2.000 € netos con destino a cualquier parte de España y Portugal peninsular, por lo que se exceptúan expresamente las Islas Canarias, las Islas Baleares, Ceuta y Melilla.
- En caso de que la mercancía viaje por cuenta de **TECNA**, y de observar alguna anomalía en la entrega, deberá hacerse constar en el albarán de la Agencia de Transportes y, en el plazo máximo de 24 horas informar vía mail o fax a **TECNA**.

De ser posible, remitir fotografías a fin de tramitar las reclamaciones oportunas.

- Cuando la mercancía viaje a portes debidos será por cuenta y riesgo del comprador.
- Cuando haya un pedido con varias partidas o unidades, podrán cumplimentarse en entregas parciales, salvo indicación contraria del comprador.

### DEVOLUCIONES

- Las devoluciones de material, previa autorización por escrito de **TECNA** deberán siempre realizarse a Portes Pagados, con sus embalajes originales y equipos en condiciones de venta.
- No se admitirá ninguna devolución pasados 15 días desde el suministro de los materiales.
- En toda devolución de mercancía se depreciará un 15% del valor neto facturado, en concepto de costes de administración, revisión y acondicionamiento.

### ANULACIÓN DE PEDIDOS

Los pedidos en curso no podrán ser anulados en los casos siguientes:

- Cuando ya se haya efectuado la expedición de la mercancía, o en su defecto, cuando hayan pasado 7 días de la fecha del pedido.
- Cuando tratándose de materiales no disponibles en stock o de fabricación especial, ya esté en curso o adquisición o fabricación.
- **TECNA** se reserva el derecho de anular los pedidos pendientes de entrega cuando el comprador hubiese incumplido total o parcialmente anteriores compromisos comerciales con nosotros.

### GARANTÍA

- La garantía cubre defectos de fabricación durante un máximo de 2 años, siempre que el producto no haya sido manipulado, o que la avería se deba a un mal uso o instalación indebida.
- Todo producto enviado para su reparación en garantía deberá ir acompañado, para poder acreditar que la garantía es efectiva, de Factura de compra (emitida por **TECNA**) y factura de venta (documento que demuestre cuándo compró el producto el consumidor final).

### PROPIEDAD DE LA MERCANCÍA

- **TECNA** se reserva el dominio de la propiedad de la mercancía hasta su completo pago por parte del comprador.

### IMPUESTOS

- Se aplicarán los vigentes en el momento de la compra.

### JURISDICCIÓN

- En caso de litigio, el comprador admite someterse a los Juzgados y Tribunales de Madrid.

# Equipo comercial

## Estructura y mapa de red de ventas

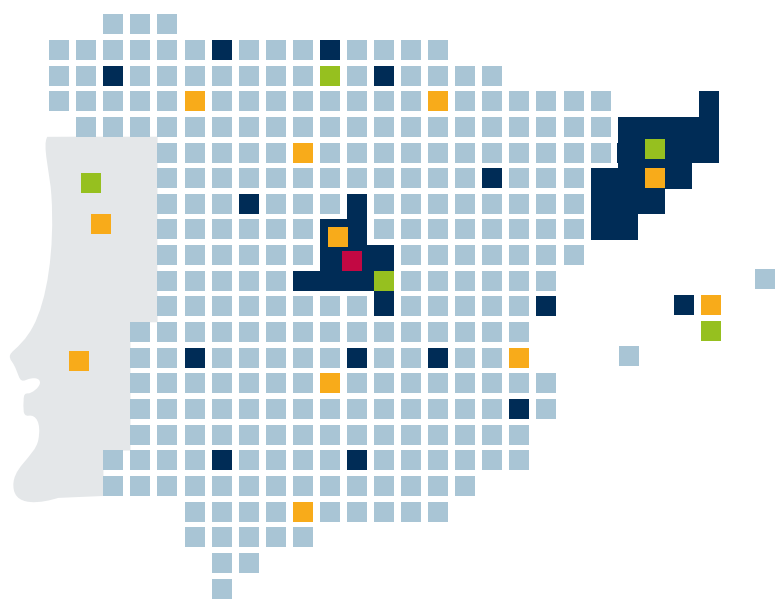

- Almacén logístico
- Jefes de Zona
- Comerciales
- Prescriptores
- Oficinas Centrales Madrid
- Delegación Barcelona

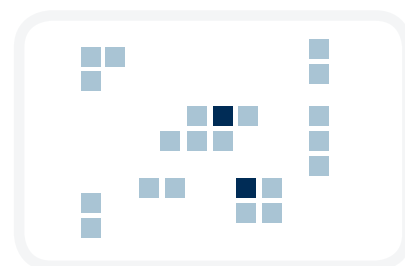

### Exportación



**35 marcas**  
internacionales  
fabricadas y  
representadas



**Red Comercial**  
con presencia local  
Soporte de  
Jefes de Zona



Excelente relación  
**Calidad/Precio**  
en todos **nuestros**  
productos



Eficaz **Servicio**  
**Postventa**



**tecna.es**

**Ofic. Centrales y Ctro. Logístico**

Ctra. Paracuellos a Fuente el Saz  
Km 19.100 (Antigua M-111)  
28110 Algete (Madrid)  
**91 628 20 56**

**Delegación Cataluña**

Pasaje Vilaret, 33  
Local 2  
08013 Barcelona  
**93 450 05 94**

**comercial@tecna.es**