

WOLF

SISTEMAS DE CALEFACCIÓN

TARIFA DE PRECIOS

SEPTIEMBRE 2019

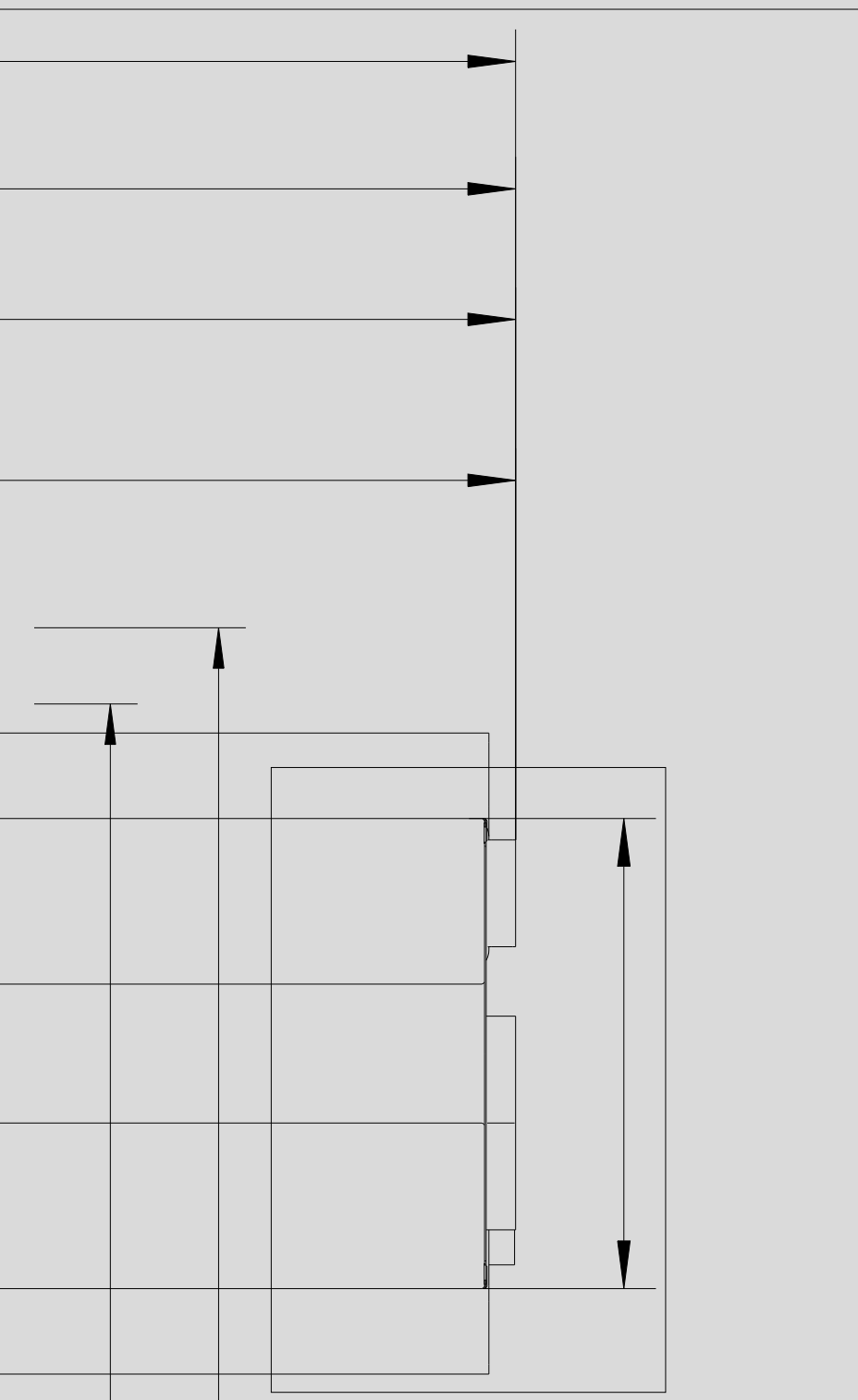
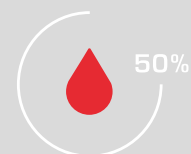

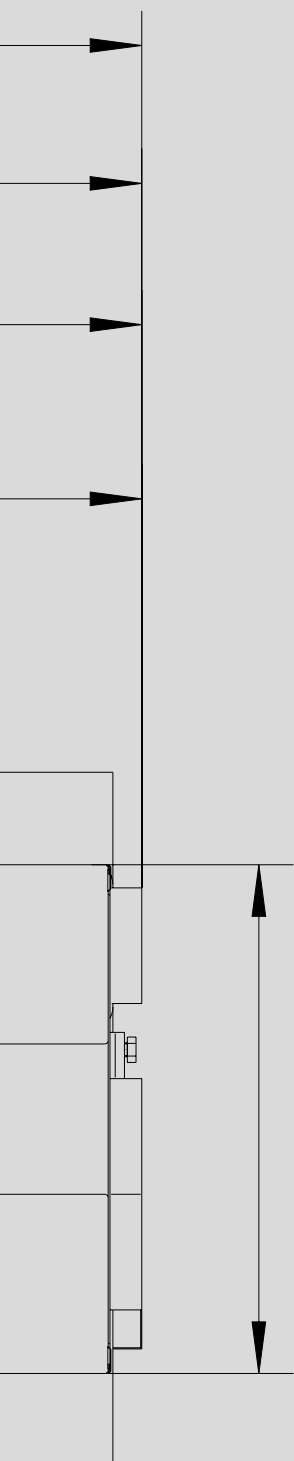

LA AMPLIA GAMA DE EQUIPOS

del proveedor de sistemas WOLF ofrece una solución idónea para cada situación, ya sea nueva construcción o mejora de eficiencia [gestión energética] de edificios residenciales, comerciales o industriales.

La gama de regulaciones WOLF de altas prestaciones satisface todas las necesidades de confort del usuario y consigue un ambiente ideal en el hogar.

Los Productos son de fácil manejo, fiables y ahorran energía. La integración con instalaciones solares térmicas nuevas o existentes es sencilla y rápida.

Los productos están diseñados pensando en facilitar la labor de instalación y mantenimiento con perfecta accesibilidad de sus componentes.

WOLF

SISTEMAS DE CALEFACCIÓN

TARIFA DE PRECIOS

SEPTIEMBRE 2019

	GAMA DE PRODUCTO	4
01	CALDERAS DOMÉSTICAS	7
02	CALDERAS DE MEDIANA Y GRAN POTENCIA	105
03	UTCs	175
04	VENTILACIÓN DOMÉSTICA CON RECUPERACIÓN DE CALOR	185
05	ENERGÍAS RENOVABLES	209
06	ACUMULADORES	251
07	ACCESORIOS HIDRÁULICOS GENERALES	259
08	REGULACIÓN Y CONTROL	267
09	AGUJAS HIDRÁULICAS	271
10	DATOS TÉCNICOS	277
11	PUESTA EN MARCHA, AMPLIACIÓN DE GARANTÍA Y CONDICIONES GENERALES DE VENTA	343

Los precios son PVP sin IVA.

Reservado el derecho a modificaciones técnicas.

Nuestras condiciones generales de venta anexas están sujetas a modificaciones.

Las ilustraciones corresponden en aproximación a la realidad. Éstas deben facilitar la búsqueda e identificación rápida de los productos requeridos.

El presente documento está a su disposición en formato pdf en nuestra web: www.wolf.eu

01

02

03

04

05

06

07

08









09

10







11

> CALDERAS DOMÉSTICAS

CONDENSACIÓN [MURALES] HASTA 70 kW A GAS

Mixtas			Grupos térmicos	Sólo calefacción			
20/24 kW	24/35 kW	40-35 kW	14/24 kW	14/24 kW	24/35 kW	35/50 kW	68 kW
							
CGB-2K Pág. 8	FGB-K Pág. 28	CGB-K Pág. 42	CGW-2 [con acumulador] Pág. 11	CGB-2 Pág. 8	FGB Pág. 28	CGB Pág. 42	CGB Pág. 54

CONDENSACIÓN [DE PIE] HASTA 40kW

GAS				GASÓLEO		
Grupos térmicos		Sólo calefacción		Grupos térmicos		
14/24 kW	18 kW	15/40 kW	15/40 kW	18 kW	15/29 kW	15/29 kW
						
CGS-2(L/R) [con acumulador] Pág. 13 y 15	TOB Pág. 66	COB-2 Pág. 67	COB Pág. 72	TOB/TS [con acumulador] Pág. 66	COB-2/TS [con acumulador] Pág. 67	COB/TS [con acumulador] Pág. 72

> CALDERAS DE MEDIANA Y GRAN POTENCIA

CONDENSACIÓN [GAS] HASTA 1095kW

MURAL	DE PIE		
75/100 kW	130/300 kW	390/630 kW	800/1000 kW
			
CGB 75-100 Pág. 106	MGK-2 130-300 Pág. 122	MGK-2 390-630 Pág. 126	MGK-2 800-1000 Pág. 130

CONJUNTOS TÉRMICOS HASTA 5.000 kW COMO GENERADOR ÚNICO Pág. 138 a 148

> VENTILACIÓN DOMÉSTICA CON RECUPERACIÓN DE CALOR



CWL-2
Pág. 186

NUEVO



CWL Excellent
CWL-180 Excellent / CWL-300/400 Excellent
Pág. 188



CWL-F Excellent
Pág. 189



CWL-D-70
Pág. 190

> ENERGÍAS RENOVABLES

ENERGÍA SOLAR

CAPTADORES SOLARES TÉRMICOS

Alto rendimiento

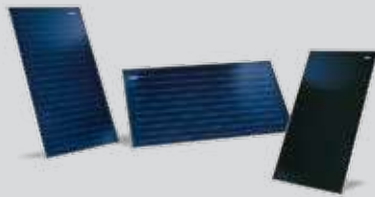

TopSon
F3-1
Pág. 210

TopSon
F3-1Q
Pág. 210

TopSon
CFK-1
Pág. 210

KIT solar SolarTop



Pág. 222

KIT Drain-Back



Pág. 226

BOMBA DE CALOR

AIRE/AGUA



SWP
Pág. 228



BWL-1S/BWL-1SB
Pág. 230



BWL-1A
Pág. 242



BWL-1-I
Pág. 242

GEOTERMIA



BWS-1
Pág. 243

AGUA/AGUA



BWW-1
Pág. 244

WOLF

REGULACIÓN DIGITAL WOLF CON SISTEMA **WRS (WOLF REGULATION SYSTEM)**



WOLF

CALDERAS DOMÉSTICAS

GAS			PÁG.
Calderas murales de condensación a gas ConfortLine	CGB-2 CGB-2K	14-24 kW	8
Grupos térmicos murales de condensación a gas ConfortLine con acumulación dinámica de 44 l	CGW-2	14-24 kW	11
Grupos térmicos de pie de condensación a gas ConfortLine con acumulación dinámica de 90 l	CGS-2L	14-24 kW	13
Grupos térmicos de pie de condensación a gas ConfortLine con interacumulador de 150 l	CGS-2R	14-24 kW	15
Calderas murales de condensación a gas FunctionLine	FGB FGB-K	24-35 kW	28
Calderas murales de condensación a gas ConfortLine	CGB 35/50 CGB-K 40	35-50 kW	42
Caldera mural de condensación a gas ConfortLine	CGB	68 kW	54
GASÓLEO			
Caldera de pie de condensación a gasóleo modulante TopLine Grupo térmico de pie de condensación a gasóleo modulante con acumulación dinámica de 160 l TopLine	TOB TOB-TS	18 kW	66
Caldera de pie de condensación a gasóleo con quemador de 2 etapas y efecto modulación Grupo térmico de pie de condensación a gasóleo con quemador de 2 etapas y efecto modulación con acumulación dinámica de 160 l TopLine	 COB-2 COB-2/TS	15-40 kW 15-29 kW	67
Calderas de pie de condensación a gasóleo 2 etapas ConfortLine Grupo térmico de pie de condensación a gasóleo 2 etapas con acumulación dinámica de 160 l ConfortLine	COB COB-TS	15-40 kW 15-29 kW	72
ACCESORIOS GAS / GASÓLEO			
Accesorios hidráulicos para instalaciones domésticas			92
Accesorios para salidas de gases DN60 - DN60/100 - DN80 - DN80/125 - DN110 - DN110/160			97



CGB-2 14, 20 y 24 · CGB-2K 20 y 24 CALDERAS MURALES DE CONDENSACIÓN A GAS HASTA 24 KW

3 años de garantía total en piezas, mano de obra y desplazamientos
Puesta en marcha gratuita y obligatoria por el Servicio Técnico Oficial WOLF

Modelo	CGB-2	14	20	24
Modelo	CGB-2K	-	20	24
Clasificación energética solo calefacción		A	A	A
Clasificación energética producción ACS		-	A	A
Perfil de carga en ACS		-	XL	XL
Potencia a 80/60°C *	kW	1,8 - 13,5	3,8 - 18,9	4,8 - 23,8
Potencia a 50/30°C *	kW	2,1 - 15,2	4,4 - 20,4	5,6 - 25,8
Rango de potencia en producción ACS *	kW	1,8 - 13,5	3,8 - 22,2	4,8 - 27,1
Tipo de gas		GN-GLP	GN-GLP	GN-GLP
Dimensiones Alto x Ancho x Fondo	mm	790 x 440 x 378	790 x 440 x 378	790 x 440 x 378
Peso CGB-2 / CGB-2K	kg	33	33 / 35	33 / 35
CE-Homologación			CE-0085C00098	



* Potencia mínima para GN

- CGB-2 14-20-24: Caldera mural **SOLO CALEFACCIÓN**
- CGB-2K 20-24: Caldera mural **MIXTA** apta para integración en instalación solar con solo una sonda [accesorio]
- Rendimiento estacional hasta el 110% sobre PCI
- Rango de modulación aire/gas del 19% al 100%
- Control de la mezcla aire/gas adaptativo y autoajuste para una combustión perfecta y adaptación a los cambios en la calidad/composición del gas
- Posibilidad de producción de ACS mediante microacumulación con Sistema EcoWOLF [en combinación con regulación BM-2 o ART]
- Transformación a gas propano sencilla sin necesidad de kit para transformación ni ajuste del CO₂
- Mínimo consumo en stand-by gracias a tecnología Blue Stream
- Intercambiador de calor con recubrimiento WOLF ALUpro
- Posibilidad de control de la bomba de alta eficiencia por salto térmico para un mayor efecto de condensación
- Muy bajo nivel sonoro gracias al aislamiento interior
- **Mínimas emisiones contaminantes, cumpliendo anticipadamente ErP 2018**
- Disponibilidad de nuevas regulaciones de altas prestaciones [accesorio]
- Posibilidad de control remoto vía internet [PC, tablet, smartphone] con módulo interfaz WOLF LINK HOME [ISM?i] [accesorio]

SOLO CALEFACCIÓN	Ref. Kit salida de gases	€	Ref. Llaves de corte	€	Ref. Caldera	€	TOTAL
CGB-2 14	2651754	98	2070616 x 2	77	8615051	1.885	2.060
CGB-2 20	2651754	98	2070616 x 2	77	8615052	1.959	2.134
CGB-2 24	2651754	98	2070616 x 2	77	8615053	2.130	2.305
MIXTA	Ref. Kit salida de gases	€	Ref. Plantilla de conexión	€	Ref. Caldera	€	TOTAL
CGB-2K 20	2651754	98	8614431	99	8615054	2.020	2.217
CGB-2K 24	2651754	98	8614431	99	8615055	2.218	2.415

Precio TOTAL incluye caldera, conexiones hidráulicas y kit para salida de gases horizontal. Dimensiones y datos técnicos, ver página 278

PARA EL FUNCIONAMIENTO DE LA CALDERA ES IMPRESCINDIBLE SELECCIONAR UN MÓDULO INDICADOR AM O UNA UNIDAD DE MANDO BM-2

Regulación	Ref.	€
 MÓDULO INDICADOR DIGITAL AM Control de temperatura de impulsión a punto fijo y de ACS Opcionalmente control en función de temperatura exterior mediante sonda de temperatura exterior	8908236	175
	Sonda de temperatura exterior 279202199	24
 TERMOSTATO MODULANTE RM-2. Unidad de mando RM-2 "táctil" Función de termostato interior modulante con programación horaria semanal para calefacción, ACS y ventilación	2747657	98
 UNIDAD DE MANDO BM-2 Control de temperatura de impulsión a punto fijo o por sonda de temperatura exterior y de ACS. Programación horaria semanal [calefacción, ACS y recirculación] Función sonda ambiente/termostato modulante [con zócalo de pared para BM-2]	Con sonda de temperatura exterior color negro	8908289 274
	color blanco	2745927 274
	Sin sonda de temperatura exterior color negro	8908290 229
ZÓCALO DE PARED PARA BM-2	Color negro	1731129 23
	Color blanco	1731442 23

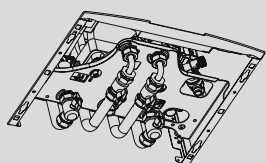

PLANTILLA DE CONEXIONES FLEXIBLES CON RACORERÍA Y LLAVES DE CORTE

Para: CGB-2K Ref. 8614431 € 99

Incluye:

- 4 Tubos flexibles de 500 mm Un extremo cuenta con racor 3/4" y el otro, libre para corte a medida
- 4 Racores de fácil montaje en extremo libre de tubo
- 2 Llaves rectas 3/4"
- 2 Llaves acodadas 3/4"

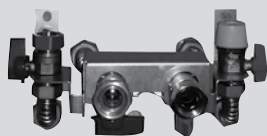

PLANTILLA DE CONEXIONES FLEXIBLES CON RACORERÍA Y LLAVES DE CORTE SOBRE CONSOLA

CGB-2K Ref. 8614432 € 100

Incluye:

- 4 Tubos flexibles de 500 mm Un extremo cuenta con racor 3/4" y el otro, libre para corte a medida
- 4 Racores de fácil montaje en extremo libre de tubo
- 4 Llaves rectas 3/4" montadas sobre consola atornillable a pared

KIT PARA INTEGRACIÓN PARA INSTALACIONES SOLARES

CGB-2K Ref. 8614404 € 150

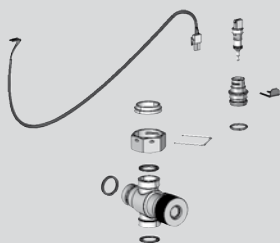

Incluye:

- 1 Válvula mezcladora 3/4" (para salida de caldera hacia consumo)
- 1 Tuerca y junta 3/4"
- 1 Muelle de seguridad
- 3 Juntas planas 24 x 7 7700969
- 1 Sonda de inmersión NTC 5K
- 1 Tapa de sonda
- 1 Junta tórica 17,12 x 2,62 de EPDM
- 1 Tubo de grasilla de silicona (10 gramos)
- 1 Cable de conexión



LLAVE DE CORTE IMPULSIÓN/RETORNO 3/4" (1 ud.)

CGB-2 Ref. 2070616 € 38,5

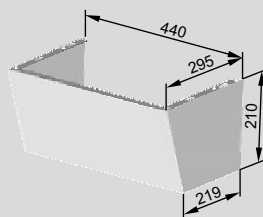

CUBRECONEXIONES HIDRÁULICAS PARA CALDERAS MURALES

CGB-2(K) Ref. 8614255 € 104

INTERACUMULADOR DE ACS CSW-120

CGB-2 Ref. 8602813 € 828

- Interacumulador de 115 l
- Suministro permanente de hasta 720 l/h
- Fácil integración mediante kit para conexiones
- Dos capas de esmalte vitrificado y un ánodo protector de magnesio garantizan una larga duración y escasas incrustaciones calcáreas
- Bajas pérdidas de calor, de 1°C al día, por su extraordinario aislamiento térmico
- Posibilidad de instalación en armarios bajos y adaptable a armarios de cocina empotrados



Peso: aprox. 65 kg
Capacidad: 115 l

Clasificación energética **B**

WOLF

ACCESORIOS DE INSTALACIÓN

01

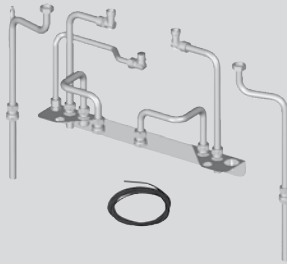

KIT PARA CONEXIONES PARA INSTALACIÓN VISTA (CSW-120)

Para:	Ref.	€
CGB-2	2071820	207

Incluye:

- Sonda de ACS Ø 6 mm
- Conexión depósito de agua caliente
- Tubería de conexión impulsión/retorno
- Tubo para la acometida de gas a la plantilla
- Tubo de conexión impulsión y retorno con purgador del acumulador
- Tubo de conexión agua fría y caliente del acumulador a la plantilla
- Biconos



SONDA DE ACS PARA CALDERAS SIN CONECTOR AZUL

CGB-2(K)	8852829	50,5
----------	---------	------



GRUPO DE SEGURIDAD ACS 6 BAR SIN REDUCTOR DE PRESIÓN
Para instalación vista o empotrada hasta presión de red de 10 bar
Conexión DN15

CGB-2	2011109	101
-------	---------	-----



GRUPO DE SEGURIDAD ACS 6 BAR CON REDUCTOR DE PRESIÓN
Para instalación vista o empotrada hasta presión de red de 10 bar
Válvula de seguridad con presión de tarado de 10 bar
Conexión DN15

CGB-2	2011110	184
-------	---------	-----



BOMBA DE ALTA EFICIENCIA PARA RECIRCULACIÓN ACS SIN PROGRAMACIÓN HORARIA
Conexiones con rosca hembra 1/2", longitud: 138 mm

CGB-2	2072760	308
-------	---------	-----



BOMBA DE ALTA EFICIENCIA PARA RECIRCULACIÓN ACS CON PROGRAMACIÓN HORARIA
Conexiones con rosca hembra 1/2", longitud: 138 mm

CGB-2	2072761	393
-------	---------	-----



BOMBA DE ALTA EFICIENCIA PARA RECIRCULACIÓN ACS CON PROGRAMACIÓN HORARIA Y TERMOSTATO
Conexiones con rosca hembra 1/2", longitud: 138 mm

CGB-2	2072758	447
-------	---------	-----



CGW-2 14, 20 y 24 GRUPO TÉRMICO MURAL DE CONDENSACIÓN A GAS CON ACUMULACIÓN DINÁMICA DE 44 l

01

3 años de garantía total en piezas, mano de obra y desplazamientos
Puesta en marcha gratuita y obligatoria por el Servicio Técnico Oficial WOLF

Modelo	CGW-2	14/100 L	20/120 L	24/140 L
Clasificación energética solo calefacción		A	A	A
Clasificación energética producción ACS		A	A	A
Perfil de carga en ACS		L	XL	XL
Potencia a 80/60°C *	kW	1,8 - 13,5	3,8 - 18,9	4,8 - 23,8
Potencia a 50/30°C *	kW	2,1 - 15,2	4,4 - 20,4	5,6 - 25,8
Rango de potencia en producción ACS *	kW	1,8 - 13,5	3,8 - 22,2	4,8 - 27,1
Tipo de gas		GN-GLP	GN-GLP	GN-GLP
Dimensiones Alto x Ancho x Fondo	mm	790 x 800 x 378	790 x 800 x 378	790 x 800 x 378
Peso	kg	54	54	54
CE-Homologación			CE-0085C00098	

* Potencia mínima para GN

- Grupo formado por caldera MIXTA de condensación y acumulador dinámico en acero inox. de 44 l
- Rendimiento estacional hasta el 110% sobre PCI
- Rango de modulación aire/gas del 19% al 100%
- Un acumulador dinámico y el sistema "Turbo Stop" permiten una producción de ACS equivalente a un interacumulador de 100, 120 o 140 l
- Desmontable en dos módulos separados de 19 kg y 35 kg para su fácil traslado y montaje
- Control de la mezcla aire/gas adaptativo y autoajuste para una combustión perfecta y adaptación a los cambios en la calidad/composición del gas
- Máximo confort en ACS al combinar las ventajas de un sistema con acumulador (máximo caudal inicial) y una caldera mixta (ACS siempre disponible)
- Transformación a gas propano sencilla sin necesidad de kit para transformación ni ajuste del CO₂
- Mínimo consumo en stand-by gracias a tecnología Blue Stream
- Intercambiador de calor con recubrimiento WOLF ALUpro
- Mínimas emisiones contaminantes, cumpliendo anticipadamente ErP 2018
- Disponibilidad de nuevas regulaciones de altas prestaciones [accesorio]
- Posibilidad de control remoto vía internet (PC, tablet, smartphone) con módulo interfaz WOLF LINK HOME (ISM7i) [accesorio]

	Ref. Kit salida de gases	€	Ref. Caldera	€	TOTAL
CGW-2 14/100 L	2651754	98	8615062	3.064	3.162
CGW-2 20/120 L	2651754	98	8615063	3.313	3.411
CGW-2 24/140 L	2651754	98	8615064	3.509	3.607

Precio TOTAL incluye caldera, grupo térmico y kit para salida de gases horizontal

Dimensiones y datos técnicos, ver página 280

PARA EL FUNCIONAMIENTO DE LA CALDERA ES IMPRESCINDIBLE SELECCIONAR UN MÓDULO INDICADOR AM O UNA UNIDAD DE MANDO BM-2

Regulación	Ref.	€
MÓDULO INDICADOR DIGITAL AM Control de temperatura de impulsión a punto fijo y de ACS Opcionalmente control en función de temperatura exterior mediante sonda de temperatura exterior	8908236	175
	Sonda de temperatura exterior 279202199	24
TERMOSTATO MODULANTE RM-2. Unidad de mando RM-2 "táctil" Función de termostato interior modulante con programación horaria semanal para calefacción, ACS y ventilación	2747657	98
UNIDAD DE MANDO BM-2 Control de temperatura de impulsión a punto fijo o por sonda de temperatura exterior y de ACS. Programación horaria semanal (calefacción, ACS y recirculación) Función sonda ambiente/termostato modulante (con zócalo de pared para BM-2)	Con sonda de temperatura exterior color negro	8908289 274
	color blanco	2745927 274
	Sin sonda de temperatura exterior color negro	8908290 229
ZÓCALO DE PARED PARA BM-2	Color negro	1731129 23
	Color blanco	1731442 23

WOLF

ACCESORIOS DE INSTALACIÓN

01

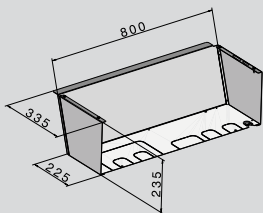

	Para:	Ref.	€
PLANTILLA DE CONEXIONES FLEXIBLES CON RACORERÍA Y LLAVES DE CORTE ACODADAS Incluye: - 4 Llaves de corte acodadas 3/4" - 4 Juntas planas 3/4" - 2 Reducciones 3/4" x 1/2" - 2 Juntas planas 1/2" - 4 Tubos flexibles de 500 mm Un extremo cuenta con racor de 3/4" y el otro, libre para corte a medida - 4 Racores de fácil montaje en extremo libre de tubo	CGW-2	8614988	99
KIT PARA CONEXIONES PARA ACS SIN REDUCTOR DE PRESIÓN PARA INSTALACIÓN VISTA 1/2" Incluye: - Grupo de seguridad sin reductor de presión - Conexiones para la entrada de agua fría - 2 Juntas de 3/4"	CGW-2	8610476	133
KIT PARA CONEXIONES. PARA ACS CON REDUCTOR DE PRESIÓN PARA INSTALACIÓN VISTA 1/2" Incluye: - Grupo de seguridad con reductor de presión - Conexiones para la entrada de agua fría - 2 Juntas de 3/4"	CGW-2	8610474	221
CUBRECONEXIONES HIDRÁULICAS Troquelado para facilitar las conexiones y con tornillería para su montaje Medidas alto x ancho x fondo [mm]: 235 x 800 x 335	CGW-2	8614210	104
BOMBA DE ALTA EFICIENCIA PARA RECIRCULACIÓN ACS SIN PROGRAMACIÓN HORARIA Conexiones con rosca hembra 1/2", longitud: 138 mm	CGW-2	2072760	308
BOMBA DE ALTA EFICIENCIA PARA RECIRCULACIÓN ACS CON PROGRAMACIÓN HORARIA Conexiones con rosca hembra 1/2", longitud: 138 mm	CGW-2	2072761	393
BOMBA DE ALTA EFICIENCIA PARA RECIRCULACIÓN ACS CON PROGRAMACIÓN HORARIA Y TERMOSTATO Conexiones con rosca hembra 1/2", longitud: 138 mm	CGW-2	2072758	447



CGS-2L 14, 20 y 24 GRUPO TÉRMICO DE PIE DE CONDENSACIÓN A GAS CON ACUMULACIÓN DINÁMICA DE 90 l

01

3 años de garantía total en piezas, mano de obra y desplazamientos
Puesta en marcha gratuita y obligatoria por el Servicio Técnico Oficial WOLF

Modelo	CGS-2	14/120 L	20/160 L	24/200 L
Clasificación energética solo calefacción		A	A	A
Clasificación energética producción ACS		A	A	A
Perfil de carga en ACS		XL	XL	XL
Potencia a 80/60°C *	kW	1,8 - 13,5	3,8 - 18,9	4,8 - 23,8
Potencia a 50/30°C *	kW	2,1 - 15,2	4,4 - 20,4	5,6 - 25,8
Rango de potencia en producción de ACS *	kW	1,8 - 13,5	3,8 - 22,2	4,8 - 27,1
Tipo de gas		GN-GLP	GN-GLP	GN-GLP
Dimensiones Alto x Ancho x Fondo	mm	1462 x 600 x 635	1462 x 600 x 635	1462 x 600 x 635
Peso	kg	84	84	84
CE-Homologación			CE-0085C000098	

* Potencia mínima para GN

- Grupo formado por caldera **MIXTA** de condensación y acumulador dinámico vitrificado
- Rendimiento estacional hasta el 110% sobre PCI
- Rango de modulación aire/gas del 19% al 100%
- Un acumulador dinámico y el Sistema "Turbo Stop" permiten una producción de ACS equivalente a un interacumulador de 120, 160 o 200 l
- Caldera y acumulador fácilmente desmontables para su traslado
- Control de la mezcla aire/gas adaptativo y autoajuste para una combustión perfecta y adaptación a los cambios en la calidad/composición del gas
- Máximo confort en ACS al combinar las ventajas de un sistema con acumulador [máximo caudal inicial] y una caldera mixta [ACS siempre disponible]
- Transformación a gas propano sencilla sin necesidad de kit para transformación ni ajuste del CO₂
- Intercambiador de calor con recubrimiento WOLF ALUpro
- Mínimas emisiones contaminantes, cumpliendo anticipadamente ErP 2018
- Disponibilidad de nuevas regulaciones de altas prestaciones [accesorio]
- Posibilidad de control remoto vía internet [PC, tablet, smartphone] con módulo interfaz WOLF LINK HOME [ISM?i] [accesorio]

	Ref. Kit salida de gases	€	Ref. Caldera	€	TOTAL
CGS-2 14/120 L	2651754	98	8615056	3.453	3.551
CGS-2 20/160 L	2651754	98	8615058	3.564	3.662
CGS-2 24/200 L	2651754	98	8615060	3.676	3.774

Precio TOTAL incluye caldera, grupo térmico y kit para salida de gases horizontal
Dimensiones y datos técnicos, ver página 282

PARA EL FUNCIONAMIENTO DE LA CALDERA ES IMPRESCINDIBLE SELECCIONAR UN MÓDULO INDICADOR AM O UNA UNIDAD DE MANDO BM-2

Regulación	Ref.	€
MÓDULO INDICADOR DIGITAL AM Control de temperatura de impulsión a punto fijo y de ACS Opcionalmente control en función de temperatura exterior mediante sonda de temperatura exterior	8908236	175
	Sonda de temperatura exterior 279202199	24
TERMOSTATO MODULANTE RM-2. Unidad de mando RM-2 "táctil" Función de termostato interior modulante con programación horaria semanal para calefacción, ACS y ventilación	2747657	98
UNIDAD DE MANDO BM-2 Control de temperatura de impulsión a punto fijo o por sonda de temperatura exterior y de ACS. Programación horaria semanal [calefacción, ACS y recirculación] Función sonda ambiente/termostato modulante [con zócalo de pared para BM-2]	Con sonda de temperatura exterior color negro	8908289 274
	color blanco	2745927 274
	Sin sonda de temperatura exterior color negro	8908290 229
ZÓCALO DE PARED PARA BM-2	Color negro	1731129 23
	Color blanco	1731442 23

WOLF

ACCESORIOS DE INSTALACIÓN

01

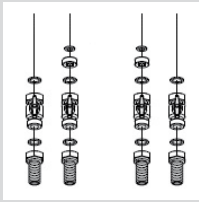

PLANTILLA DE CONEXIONES FLEXIBLES CON RACORERÍA Y LLAVES RECTAS

Para:	Ref.	€
CGS-2L	8614430	98,4

Incluye:

- 4 Llaves de corte rectas 3/4"
- 4 Juntas planas 3/4"
- 2 Reducciones 3/4" x 1/2"
- 2 Juntas planas 1/2"
- 4 Tubos flexibles de 500 mm Un extremo cuenta con racor de 3/4" y el otro, libre para corte a medida
- 4 Racores de fácil montaje en extremo libre de tubo

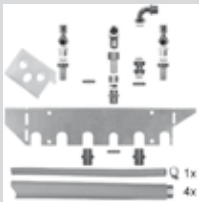

CONSOLA DE CONEXIONES PARA INSTALACIÓN VISTA O EMPOTRADA

CGS-2L	2071832	251
--------	---------	-----

Incluye:

- 2 Tubos corrugados en acero inox. de 800 mm
- 2 Tubos corrugados en acero inox. de 1000 mm
- 2 Piezas de conexión para impulsión de calefacción/retorno
- 2 "machones" de 3/4"
- 2 Piezas en T con „desaireador" 1/2"
- Doble roscado
- 1 Tubo de condensados
- 1 Codo de 90° 1/2"
- 1 "Tubería" 90° 3/4"
- Conexión a toma de gas
- Soportes de plástico transparente para 3 tubos



GRUPO DE SEGURIDAD ACS 6 BAR SIN REDUCTOR DE PRESIÓN

Para instalación vista o empotrada hasta presión de red de 10 bar
Conexión DN15

CGS-2L	2011109	101
--------	---------	-----

GRUPO DE SEGURIDAD ACS 6 BAR CON REDUCTOR DE PRESIÓN

Para instalación vista o empotrada hasta presión de red de 10 bar
Válvula de seguridad con presión de tarado de 10 bar
Conexión DN15

CGS-2L	2011110	184
--------	---------	-----



EMBELLECEDOR PARA CUBRIR CONEXIONES

CGS-2L	8614144	102
--------	---------	-----



ÁNODO DE PROTECCIÓN CATÓDICA

CGS-2L	2483556	236
--------	---------	-----



BOMBA DE ALTA EFICIENCIA PARA RECIRCULACIÓN ACS SIN PROGRAMACIÓN HORARIA

Conexiones con rosca hembra 1/2", longitud: 138 mm

CGS-2L	2072760	308
--------	---------	-----



BOMBA DE ALTA EFICIENCIA PARA RECIRCULACIÓN ACS CON PROGRAMACIÓN HORARIA

Conexiones con rosca hembra 1/2", longitud: 138 mm

CGS-2L	2072761	393
--------	---------	-----



BOMBA DE ALTA EFICIENCIA PARA RECIRCULACIÓN ACS CON PROGRAMACIÓN HORARIA Y TERMOSTATO

Conexiones con rosca hembra 1/2", longitud: 138 mm

CGS-2L	2072758	447
--------	---------	-----



CGS-2R 14, 20 y 24 GRUPO TÉRMICO DE PIE DE CONDENSACIÓN A GAS CON INTERACUMULADOR DE 150 l

01

3 años de garantía total en piezas, mano de obra y desplazamientos
Puesta en marcha gratuita y obligatoria por el Servicio Técnico Oficial WOLF

Modelo	CGS-2	14/150 R	20/150 R	24/150 R
Clasificación energética solo calefacción		A	A	A
Clasificación energética producción ACS		A	A	A
Perfil de carga en ACS		XL	XL	XL
Potencia a 80/60°C *	kW	1,8 - 13,5	3,8 - 18,9	4,8 - 23,8
Potencia a 50/30°C *	kW	2,1 - 15,2	4,4 - 20,4	5,6 - 25,8
Rango de potencia en producción de ACS *	kW	1,8 - 13,5	3,8 - 22,2	4,8 - 27,1
Tipo de gas		GN-GLP	GN-GLP	GN-GLP
Dimensiones Alto x Ancho x Fondo	mm	1792 x 600 x 635	1792 x 600 x 635	1792 x 600 x 635
Peso	kg	115	115	115
CE-Homologación			CE-0085C000098	

* Potencia mínima para GN

- Grupo formado por caldera **SOLO CALEFACCIÓN** de condensación e interacumulador vitrificado
- Rendimiento estacional hasta el 110% sobre PCI
- Rango de modulación aire/gas del 19% al 100%
- Solución compacta de acumulación tradicional mediante interacumulador de 150 l
- Caldera y acumulador fácilmente desmontables para su traslado
- Control de la mezcla aire/gas adaptativo y autoajuste para una combustión perfecta y adaptación a los cambios en la calidad/composición del gas
- Transformación a gas propano sencilla sin necesidad de kit para transformación ni ajuste del CO₂
- Intercambiador de calor con recubrimiento WOLF ALUpro
- Mínimas emisiones contaminantes, cumpliendo anticipadamente ErP 2018
- Disponibilidad de nuevas regulaciones de altas prestaciones [accesorio]
- Posibilidad de control remoto vía internet [PC, tablet, smartphone] con módulo interfaz WOLF LINK HOME [ISM?i] [accesorio]

	Ref. Kit salida de gases	€	Ref. Caldera	€	TOTAL
CGS-2R 14/150 R	2651754	98	8615057	3.230	3.328
CGS-2R 20/150 R	2651754	98	8615059	3.286	3.384
CGS-2R 24/150 R	2651754	98	8615061	3.509	3.607

Precio TOTAL incluye caldera, grupo térmico y kit para salida de gases horizontal
Dimensiones y datos técnicos, ver página 284

PARA EL FUNCIONAMIENTO DE LA CALDERA ES IMPRESCINDIBLE SELECCIONAR UN MÓDULO INDICADOR AM O UNA UNIDAD DE MANDO BM-2

Regulación	Ref.	€
MÓDULO INDICADOR DIGITAL AM Control de temperatura de impulsión a punto fijo y de ACS Opcionalmente control en función de temperatura exterior mediante sonda de temperatura exterior	8908236	175
	Sonda de temperatura exterior 279202199	24
TERMOSTATO MODULANTE RM-2. Unidad de mando RM-2 "táctil" Función de termostato interior modulante con programación horaria semanal para calefacción, ACS y ventilación	2747657	98
UNIDAD DE MANDO BM-2 Control de temperatura de impulsión a punto fijo o por sonda de temperatura exterior y de ACS. Programación horaria semanal (calefacción, ACS y recirculación) Función sonda ambiente/termostato modulante (con zócalo de pared para BM-2)	Con sonda de temperatura exterior color negro	8908289 274
	color blanco	2745927 274
	Sin sonda de temperatura exterior color negro	8908290 229
	ZÓCALO DE PARED PARA BM-2	Color negro 1731129 23
	Color blanco 1731442 23	

WOLF

ACCESORIOS DE INSTALACIÓN

01

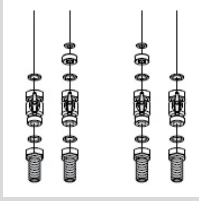

PLANTILLA DE CONEXIONES FLEXIBLES CON RACORERÍA Y LLAVES RECTAS

Para:	Ref.	€
CGS-2R	8614430	98,4

Incluye:

- 4 Llaves de corte rectas 3/4"
- 4 Juntas planas 3/4"
- 2 Reducciones 3/4" x 1/2"
- 2 Juntas planas 1/2"
- 4 Tubos flexibles de 500 mm Un extremo cuenta con racor de 3/4" y el otro, libre para corte a medida
- 4 Racores de fácil montaje en extremo libre de tubo

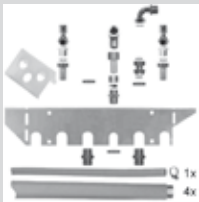

CONSOLA DE CONEXIONES PARA INSTALACIÓN VISTA O EMPOTRADA

CGS-2R	2071832	251
--------	---------	-----

Incluye:

- 2 Tubos corrugados en acero inox. de 800 mm
- 2 Tubos corrugados en acero inox. de 1000 mm
- 2 Piezas de conexión para impulsión de calefacción/retorno
- 2 "machones" de 3/4"
- 2 Piezas en T con „desaireador“ 1/2"
- Doble roscado
- 1 Tubo de condensados
- 1 Codo de 90° 1/2"
- 1 "Tubería" 90° 3/4"
- Conexión a toma de gas
- Soportes de plástico transparente para 3 tubos



GRUPO DE SEGURIDAD ACS 6 BAR SIN REDUCTOR DE PRESIÓN

Para instalación vista o empotrada hasta presión de red de 10 bar
Conexión DN15

CGS-2R	2011109	101
--------	---------	-----

GRUPO DE SEGURIDAD ACS 6 BAR CON REDUCTOR DE PRESIÓN

Para instalación vista o empotrada hasta presión de red de 10 bar
Válvula de seguridad con presión de tarado de 10 bar
Conexión DN15

CGS-2R	2011110	184
--------	---------	-----



EMBELLECEDOR PARA CUBRIR CONEXIONES

CGS-2R	8614144	102
--------	---------	-----

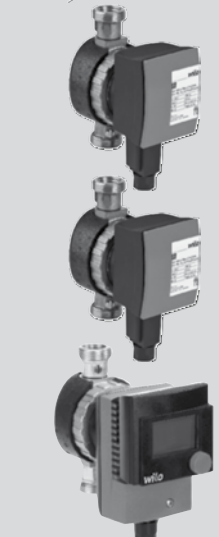

ÁNODO DE PROTECCIÓN CATÓDICA

CGS-2R	2483556	236
--------	---------	-----

BOMBA DE ALTA EFICIENCIA PARA RECIRCULACIÓN ACS SIN PROGRAMACIÓN HORARIA

Conexiones con rosca hembra 1/2", longitud: 138 mm

CGS-2R	2072760	308
--------	---------	-----

BOMBA DE ALTA EFICIENCIA PARA RECIRCULACIÓN ACS CON PROGRAMACIÓN HORARIA

Conexiones con rosca hembra 1/2", longitud: 138 mm

CGS-2R	2072761	393
--------	---------	-----

BOMBA DE ALTA EFICIENCIA PARA RECIRCULACIÓN ACS CON PROGRAMACIÓN HORARIA Y TERMOSTATO

Conexiones con rosca hembra 1/2", longitud: 138 mm

CGS-2R	2072758	447
--------	---------	-----

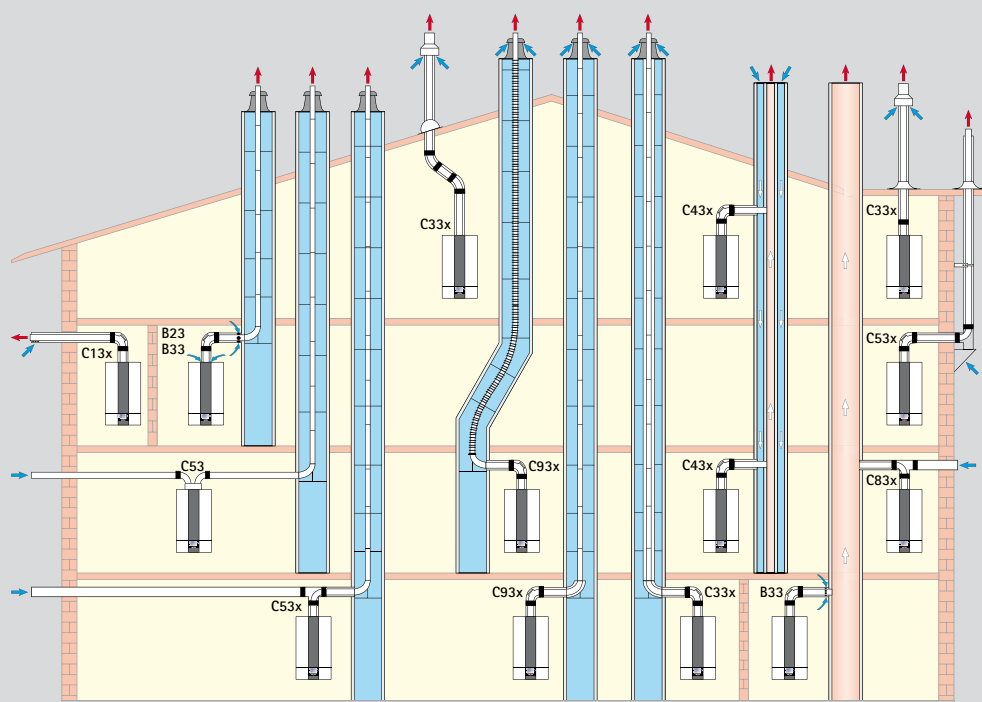

Modelos CGB-2(K), CGW-2, CGS-2(L)(R)

		Longitud máxima* (m)		
		CGB-2 14	CGB-2(K) 20	CGB-2(K) 24
		CGW-2 14	CGW-2 20	CGW-2 24
		CGS-2 14	CGS-2 20	CGS-2 24
B23	Conducto de evacuación por interior de patinillo/conducto de obra y aire de combustión de la sala de calderas tomado por la parte superior del aparato [sistema no estanco]	DN60 DN80	45 -	25 50
B33	Conducto de evacuación por patinillo/conducto de obra y aire de combustión de la sala de calderas mediante tubo concéntrico horizontal [sistema no estanco]	DN60 DN80	43 50	23 50
B33	Conexión a chimenea de evacuación resistente a la humedad con tubería de conexión concéntrica horizontal y aire de combustión de la sala de calderas mediante tubo concéntrico horizontal [sistema no estanco]		Cálculo según EN 13384	
C13x	Conducto concéntrico horizontal a través de fachada exterior [sistema estanco]	DN60/100 DN80/125	14 15	12 19
C33x	Conducto vertical concéntrico a través de patinillo/conducto de obra o sistema a través de cubierta inclinada/cubierta plana [sistema estanco]	DN60/100 DN80/125 DN110/160	16 17 18	14 22 25
C43x	Conexión a una chimenea de obra para aire/gases de combustión resistente a la humedad [sistema estanco] Longitud máxima desde codo hasta conexión 2 m [sistema estanco]		Cálculo según EN 13384	
C53	Salida de gases de la combustión a través de patinillo/conducto de obra y tubería de alimentación de aire a través de la pared exterior	DN80	50	50
C53x	Conducto concéntrico aire/gases de la combustión vertical por fachada vertical	DN60/100 DN80/125	46 50	24 50
C53x	Salida de gases de la combustión a patinillo/conducto de obra con ventilación y aire de alimentación a través de la pared exterior	DN80/125	50	50
C83x	Salida a chimenea resistente a la humedad y aire de alimentación a través de la pared exterior		Cálculo según EN 13384	
C93x	Salida de gases de la combustión por patinillo/conducto de obra Tubo concéntrico de conexión hasta conducto DN60/100, tubo vertical DN60	Rígido DN60 Flexible DN60	17 13	17 13
C93x	Salida de gases de la combustión por patinillo/conducto de obra Tubo concéntrico de conexión hasta conducto DN60/100 o DN80/125, tubo vertical DN80	Rígido DN80 Flexible DN80	18 14	21 17

* Todos los datos se refieren a sistemas de salida de gases con piezas originales WOLF
La distancia máxima se indica desde el equipo hasta el terminal de la salida de gases.
Pérdidas de carga / distancias equivalentes [simple/concéntrico]:
Codo 30° [0,4m/0,7m], Codo 45° [0,6 m / 1,2 m], Codo 87° [1,0 m/ 2,0 m]

WOLF

CONFIGURACIÓN C13x DN60/100 y DN80/125

01

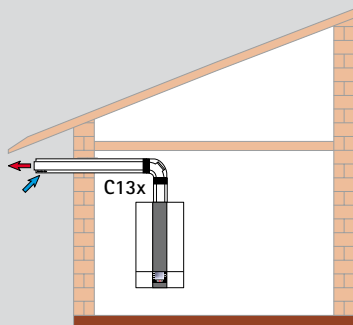

	DN60/100		DN80/125	
	Ref.	€	Ref.	€
KIT PARA SALIDA DE GASES HORIZONTAL DN60/100 En polipropileno Incluye: - 1 codo 90° DN60/100 - 2 embellecedores - Salida horizontal 750 mm DN60/100	2651754	98	-	-
KIT PARA SALIDA DE GASES HORIZONTAL DN80/125 Color blanco, en polipropileno Incluye: - Codo 87° en DN80/125 - Tubo de 1 m - Tubo con deflector de 880 mm y 2 embellecedores	-	-	2651495	217

Nota: Para salida de gases DN80/125 es necesario añadir adaptador de DN60/100 a DN80/125 con Ref. 2651733



	DN60/100		DN80/125	
TUBO CONCÉNTRICO DN60/100 O DN80/125 Color blanco, en polipropileno				
Longitud 500 mm	2651724	55,6	2651466	56,7
Longitud 1000 mm	2651725	75,2	2651467	82,4
Longitud 2000 mm	2651726	126	2651469	126



TUBO CONCÉNTRICO DN60/100 O DN80/125 CON TAPA DE INSPECCIÓN 250 mm Color blanco, en polipropileno Longitud 250 mm	2651729	116	2651470	116
--	---------	-----	---------	-----



	DN60/100		DN80/125	
CODOS CONCÉNTRICOS DN60/100 O DN80/125 Color blanco, en polipropileno				
Codo 15°	2651757	41,2	2651482	41,2
Codo 30°	2651758	41,2	2651483	41,2
Codo 45° [1 juego = 2 uds.]	2651727	93,7	2651472	93,7
Codo 87°	2651728	45,3	2651471	47,4



CODO 87° DN60/100 O DN80/125 CON TAPA DE INSPECCIÓN Color blanco, en polipropileno	2651730	101	2651489	106
--	---------	-----	---------	-----



CODO 87° EN DN60/100 CON TOMAS PARA ANÁLISIS DE COMBUSTIÓN En polipropileno	2651886	44,3	-	-
---	---------	------	---	---



TUBO CONCÉNTRICO CON DEFLECTOR PARA SALIDA HORIZONTAL En polipropileno 750 mm	2651731	98,9	-	-
---	---------	------	---	---



TUBO CONCÉNTRICO CON DEFLECTOR PARA SALIDA HORIZONTAL En polipropileno 880 mm	-	-	2651468	177
---	---	---	---------	-----

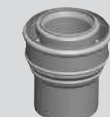

BRIDA CONEXIÓN 30 MM SIN TOMAS PARA ANÁLISIS DE COMBUSTIÓN DN60/100	173124399	16,9	-	-
--	-----------	------	---	---

ADAPTADOR DN60/100 A DN80/125 SIN TOMAS DE ANÁLISIS En polipropileno	-	-	2651733	46,4
--	---	---	---------	------

Para más accesorios ver páginas accesorios generales salidas de gases

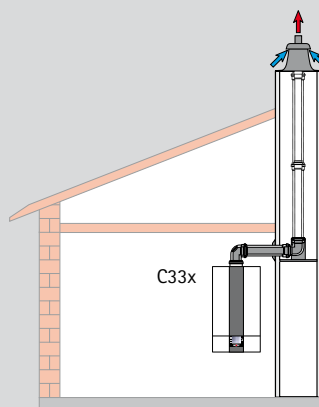

		DN60/100		DN80/125	
Ref.	€	Ref.	€	Ref.	€

KIT PARA CONEXIÓN A UN CONDUCTO VERTICAL CONCÉNTRICO

para sistema de salida de gases de combustión/entrada de aire evacuación a través de patinillo/conducto de obra con ventilación de DN60/100 a salida DN60/100 (sistema estanco)

Terminal plástico	2651750	383	-	-
Terminal acero inox.	2651855	436	-	-

Incluye:

- Codo 87º concéntrico DN60/100 con tapa de inspección
- Tubo concéntrico de 500 mm DN60/100
- Embellecedor y 4 centradores
- Codo 87º con carril de apoyo DN60/100
- Terminal chimenea en plástico o acero inox

Necesario añadir

Ref. 2651833 para tomas de análisis de la combustión

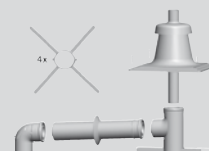
**KIT PARA CONEXIÓN A UN CONDUCTO VERTICAL CONCÉNTRICO**

para sistema de salida de gases de combustión/entrada de aire evacuación a través de patinillo/conducto de obra con ventilación de DN80/125 a salida DN80/125 (sistema estanco)

Terminal plástico	-	-	2651995	388
Terminal acero inox	-	-	2651996	435

Incluye:

- Codo 87º concéntrico DN80/125 con tapa de inspección
- Tubo concéntrico de 500 mm DN80/125
- Embellecedor
- Codo 87º con carril de apoyo DN80/125
- Terminal chimenea en plástico o acero inox

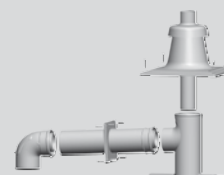
**TUBO CONCÉNTRICO DN60/100 O DN80/125**

Color blanco, en polipropileno

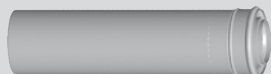

Longitud 500 mm	2651724	55,6	2651466	56,7
Longitud 1000 mm	2651725	75,2	2651467	82,4
Longitud 2000 mm	2651726	126	2651469	126

TUBO CONCÉNTRICO DN60/100 O DN80/125 CON TAPA DE INSPECCIÓN 250 MM

Color blanco, en polipropileno
Longitud 250 mm

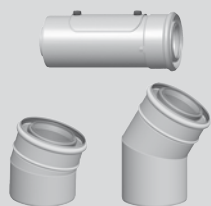
**CODOS CONCÉNTRICOS DN60/100 O DN80/125**

Color blanco, en polipropileno

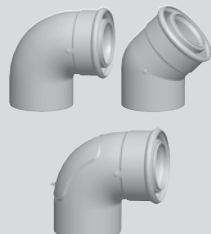

Codo 15°	2651757	41,2	2651482	41,2
Codo 30°	2651758	41,2	2651483	41,2
Codo 45° [1 juego = 2 uds.]	2651727	93,7	2651472	93,7
Codo 87°	2651728	45,3	2651471	47,4

CODO 87º DN60/100 O DN80/125 CON TAPA DE INSPECCIÓN

Color blanco, en polipropileno



CENTRADOR PARA TUBO SALIDA DE GASES CONCÉNTRICA (6 uds.) DN110 - 140 mm	-	-	2651673	48,4
---	---	---	---------	------



CENTRADOR PARA TUBO SALIDA DE GASES CONCÉNTRICA (6 uds.) DN91 - 114 mm	-	-	2651744	22,7
--	---	---	---------	------



ADAPTADOR DN60/100 A DN80/125 SIN TOMAS DE ANÁLISIS En polipropileno	-	-	2651733	46,4
---	---	---	---------	------

Para más accesorios ver páginas accesorios generales salidas de gases

WOLF

CONFIGURACIÓN C33x DN60/100 y DN80/125

01

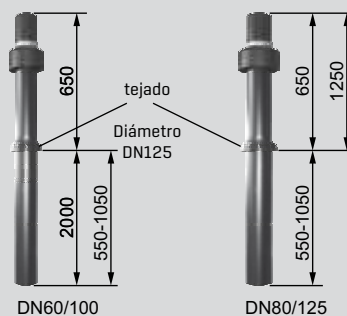
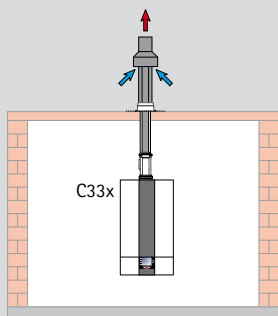
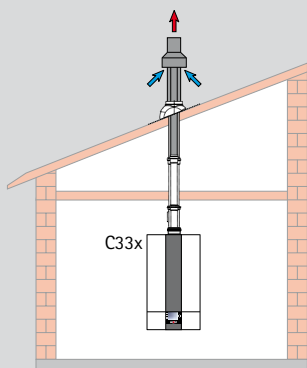

	DN60/100		DN80/125		
	Ref.	€	Ref.	€	
KIT PARA SALIDA VERTICAL CON PASATEJADOS DN60/100 o DN80/125					
Exterior aluminio lacado, interior polipropileno					
Longitud ¹⁾ 1200-1700 mm: (con pasatejados)	negro/polipropileno	2651703	170	2651474	170
	rojo burdeos/polipropileno	2651704	163	2651475	170
Longitud ²⁾ 1800-2300 mm: (con pasatejados)	negro/polipropileno	-	-	2651476	208
	rojo burdeos/polipropileno	-	-	2651477	208
Longitud ³⁾ 2650 mm:	negro/polipropileno	2651679	235	-	-
	rojo burdeos/polipropileno	2651680	245	-	-



TEJA UNIVERSAL PARA TEJADO INCLINADO 25° - 45°

Color negro con babero inferior flexible de plomo	1720200	71,1	1720200	71,1
Color rojo burdeos con babero inferior flexible de plomo	1720201	71,1	1720201	71,1



CUELLO ADAPTADOR PARA TEJA UNIVERSAL 60/100

Color negro	-	-	2600036	45,3
Color burdeos	-	-	2600037	45,3



CUELLO PARA TEJADO PLANO EN SALIDA CONCÉNTRICO VERTICAL

	2651486	47,4	2651486	47,4
--	---------	------	---------	------







ABRAZADERA DE PARED VERTICAL

	2651742	8,49	2651493	8,49
--	---------	------	---------	------

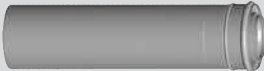
Para más accesorios ver páginas accesorios generales salidas de gases

CONFIGURACIÓN C33x DN60/100 y DN80/125

	DN60/100		DN80/125	
	Ref.	€	Ref.	€
	TUBO CONCÉNTRICO DN60/100 O DN80/125 Color blanco, en polipropileno			
Longitud 500 mm	2651724	55,6	2651466	56,7
Longitud 1000 mm	2651725	75,2	2651467	82,4
Longitud 2000 mm	2651726	126	2651469	126
	TUBO CONCÉNTRICO DN60/100 O DN80/125 CON TAPA DE INSPECCIÓN 250 MM Color blanco, en polipropileno Longitud 250 mm			
	2651729	116	2651470	116
	CODOS CONCÉNTRICOS DN60/100 O DN80/125 Color blanco, en polipropileno			
Codo 15°	2651757	41,2	2651482	41,2
Codo 30°	2651758	41,2	2651483	41,2
Codo 45° [1 juego = 2 uds.]	2651727	93,7	2651472	93,7
Codo 87°	2651728	45,3	2651471	47,4
	CODO 87° DN60/100 O DN80/125 CON TAPA DE INSPECCIÓN Color blanco, en polipropileno			
	2651730	101	2651489	106
	ADAPTADOR DN60/100 A DN80/125 SIN TOMAS DE ANÁLISIS En polipropileno			
	-	-	2651733	46,4

Para más accesorios ver páginas accesorios generales salidas de gases

WOLF

CONFIGURACIÓN C53 DN80

01

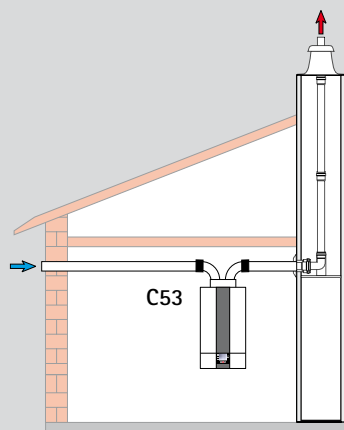

ADAPTADOR PARA SALIDA DE GASES CONCÉNTRICO DN60/100 A BITUBULAR DN80/80
 (incluye tomas de análisis)
 En polipropileno
 Alto 160 mm

DN80/125	
Ref.	€
2651734	81,4



TUBO DN80

En polipropileno

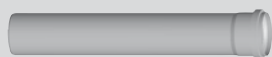

Longitud 500 mm
 Longitud 1000 mm
 Longitud 2000 mm

2651502	22,7
2651503	33,0
2651504	48,4

CODOS DN80

En polipropileno

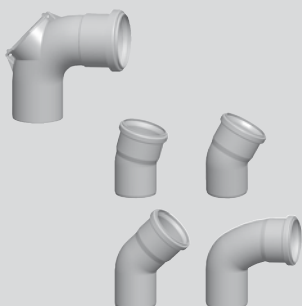

Codo 87° con tapa de inspección
Codo 15°
Codo 30°
Codo 45°
Codo 87°

2651514	42,2
2651505	13,8
2651506	13,8
2651507	13,8
2651508	13,8

CODO 87° DN80 CON CARRIL DE APOYO

En polipropileno

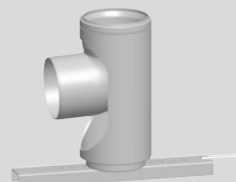

2651513	42,2
---------	------

REJILLA HORIZONTAL PARA ADMISIÓN DN80 EN ACERO INOX.

Para polipropileno



2651767	41,2
---------	------

TERMINAL VERTICAL DN80

Acero Inox. (base 40 x 40 cm)
 Plástico (base 40 x 40 cm, 35 x 35 cm o 30 x 30 cm in situ)

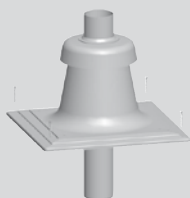

2651512	203
2651511	132

CENTRADOR PARA TUBO DE SALIDA DE GASES SIMPLE DN80/DN83

2651509	29,9
---------	------

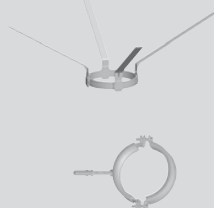

ABRAZADERA DE PARED DN80

Incluye taco de 8 mm y tornillos. (1 juego = 5 uds.)

2651516	81,4
---------	------

Para más accesorios ver páginas accesorios generales salidas de gases



Regulación digital WOLF con Sistema WRS (WOLF Regulation System)

01



MÓDULO INDICADOR DIGITAL AM

Para el control de temperatura de impulsión de calefacción y consigna de ACS

- Avisos de avería
- Todas las calderas CGB-2(K) /CGW-2/ CGS-2 (R) deben contar con un módulo de control (AM o BM-2) en su panel de mandos
- Control de temperatura de impulsión en función de temperatura exterior (necesario añadir sonda de temperatura exterior)
- Acceso a programación de parámetros del equipo

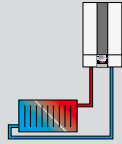

Unidad de mando AM	Ref.	€
Módulo AM sin sonda de temperatura exterior	8908236	175
Sonda de temperatura exterior	279202199	24



TERMOSTATO MODULANTE RM-2

Unidad de mando RM-2 "táctil"

Función de termostato interior modulante con programación horaria semanal para calefacción, ACS y ventilación

Termostato modulante RM-2	Ref.	€
	2747657	98

NUEVO



UNIDAD DE MANDO BM-2

Control de temperatura de impulsión en función de temperatura exterior y en función de temperatura ambiente (con zócalo de pared para BM-2). Programación horaria para calefacción, ACS y recirculación de ACS

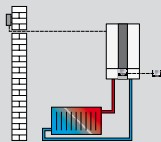

Unidad de mando BM-2	Ref.	€
Con sonda de temperatura exterior color negro	8908289	274
Con sonda de temperatura exterior color blanco	2745927	274
Sin sonda de temperatura exterior color negro	8908290	229
Zócalo de pared para BM-2* color negro	1731129	23
Zócalo de pared para BM-2* color blanco	1731442	23

*NOTA: Para montaje de BM-2 en zócalo, imprescindible montaje de una AM sobre la caldera



Módulo E/A	Ref.	€
Módulo E/A de ampliación de señales de entrada (E2 y E3) y señales de salida (A2 y A3) parametrizables Montaje en el interior de los equipos	2745730	175

Regulación digital WOLF con Sistema WRS (WOLF Regulation System)

01

**MÓDULO MEZCLADOR MM-2**

Para ampliación de circuitos de calefacción con válvula mezcladora, circuitos directos, circuitos de calefacción de aerotermos, piscinas, apoyo a calefacción mediante energía solar (añadiendo Ref. 2744352), protección anticondensados en instalaciones de gran volumen de agua, etc.

- Configuración sencilla mediante parámetros prefijados para diferentes esquemas de instalación
- Posibilidad de señales de salida y entrada de 1 circuito con válvula mezcladora y un circuito adicional (ACS, calefacción directo, piscina, etc.)
- Posibilidad de montar BM-2 dentro de la caja de regulación

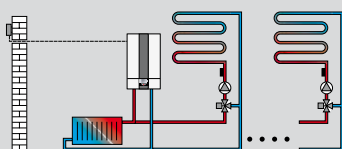
**Módulo Mezclador MM-2**

Módulo MM-2 (incluye una sonda de contacto)
Sonda de inmersión para circuito calefacción o acumulador (tipo NTC)
Termostato de máxima para suelo radiante

Ref.	€
8908459	306
8852829	50,5
2791905	48,4

**MÓDULO DE AMPLIACIÓN KM-2**

Para regulación de instalaciones con aguja hidráulica o regulación para calderas en secuencia (hasta 5 equipos con regulación WRS-2 / 4 equipos con CGB)

- Configuración sencilla mediante parámetros prefijados para diferentes esquemas de instalación
- Regulación de un circuito de calefacción con válvula mezcladora y un circuito adicional (ACS, calefacción directo, piscina, etc.)
- Entrada de 0-10V para regulaciones superiores y señal de averías de 230 V
- Incluye sonda de contacto y sonda de inmersión NTC para agua hidráulica
- Posibilidad de montar BM-2 dentro de la caja de regulación

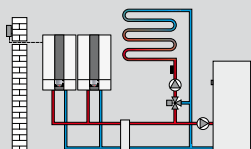
**Módulo de ampliación KM-2**

Regulación en cascada KM-2
Sonda de inmersión para el circuito de impulsión (tipo NTC5)
Termostato de máxima para suelo radiante

Ref.	€
8908460	432
8852829	50,5
2791905	48,4

**Cable de conexión para bomba externa**

Permite controlar una bomba en secundario paralelamente a la interna de la caldera simplificando el control en instalaciones con aguja hidráulica

Ref.	€
2744178	29,9

SONDA ACS**Sonda ACS y accesorios**

Sonda ACS para calderas sin conector azul
Vaina de inmersión suelta para sonda del interacumulador 1/2"

Ref.	€
8852829	50,5
2425077	25,8

01



MÓDULO SOLAR SM1-2

Para ampliación de instalación de energía solar con un circuito único mediante regulación diferencial de temperatura

Incluye:

1 sonda y vaina para captadores [PT1000] y 1 sonda y vaina para acumulador [NTC 5K]

Necesarios: Módulo de mando BM-2 o BM-2 Solar para acceder, modificar y visualizar parámetros

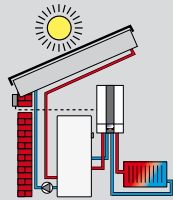

Módulo solar SM1-2
Módulo SM1-2

Ref.	€
8908461	295



MÓDULO SOLAR SM2-2

Para ampliación de instalación de energía solar mediante regulación diferencial de temperatura, apta para instalaciones de 2 acumuladores y 2 campos de captadores o para instalaciones con hasta tres acumuladores y un campo de captadores

Incluye:

1 sonda y vaina para captadores [PT1000] y 1 sonda y vaina para acumulador [NTC 5K]

Necesarios: Módulo de mando BM-2 o BM-2 Solar para acceder, modificar y visualizar parámetros

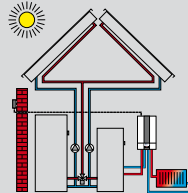

Módulo solar SM2-2
Módulo SM2-2

Ref.	€
8908462	470

Para más información sobre regulaciones de solar, ver página 221

REGULACIONES INALÁMBRICAS Y VÍA eBUS



Accesorio

Ref.	€
2744081	147

SONDA DE TEMPERATURA EXTERIOR INALÁMBRICA

Evita tener que realizar el cableado eléctrico o de la sonda de temperatura exterior
Alcance 200 a 300 m



RECEPTOR INALÁMBRICO CON MÓDULO DE RADIO-RELOJ

Ref.	€
2744209	152

El mismo receptor capta la señal de las sondas ambiente inalámbricas y de la sonda de temperatura exterior alternativamente
Apto para conectar hasta 7 mandos a distancia



TERMOSTATO MODULANTE/SONDA AMBIENTE INALÁMBRICO

Ref.	€
2744200	126

[solo en combinación con BM o BM-2]

Evita tener que realizar cableado eléctrico de la sonda ambiente o termostato tradicional y permite situar el mando a distancia en diferentes emplazamientos
Alcance: 200 a 300 m

Controla de forma sencilla y fácil de manejar las principales funciones de la regulación e integra una sonda ambiente que favorece la modulación de la caldera y optimiza el rendimiento de la misma
Posibilidad de instalación de uno por circuito de calefacción



TERMOSTATO ANALÓGICO CON PROGRAMACIÓN DIARIA. CONECTABLE VÍA BUS

Ref.	€
8610872	145

Termostato modulante/sonda ambiente digital vía bus ART

[con programador horario analógico]

Válido solo para calderas murales



RM-2 "TÁCTIL" MANDO A DISTANCIA/SONDA DE AMBIENTE VÍA BUS CON PROGRAMACIÓN HORARIA SEMANAL

Ref.	€
2747657	98

Controla de forma sencilla mediante sonda de ambiente y programación horaria semanal las principales funciones del circuito de calefacción asignado desde el BM-2. Esto favorece la modulación del generador para optimizar el rendimiento de la instalación. Posibilidad de instalar 1 RM-2 por cada circuito de calefacción [máx. 7]





TERMOSTATO MODULANTE/SONDA AMBIENTE VÍA BUS

Ref.	€
2744551	98,9

[solo en combinación con BM o BM-2]

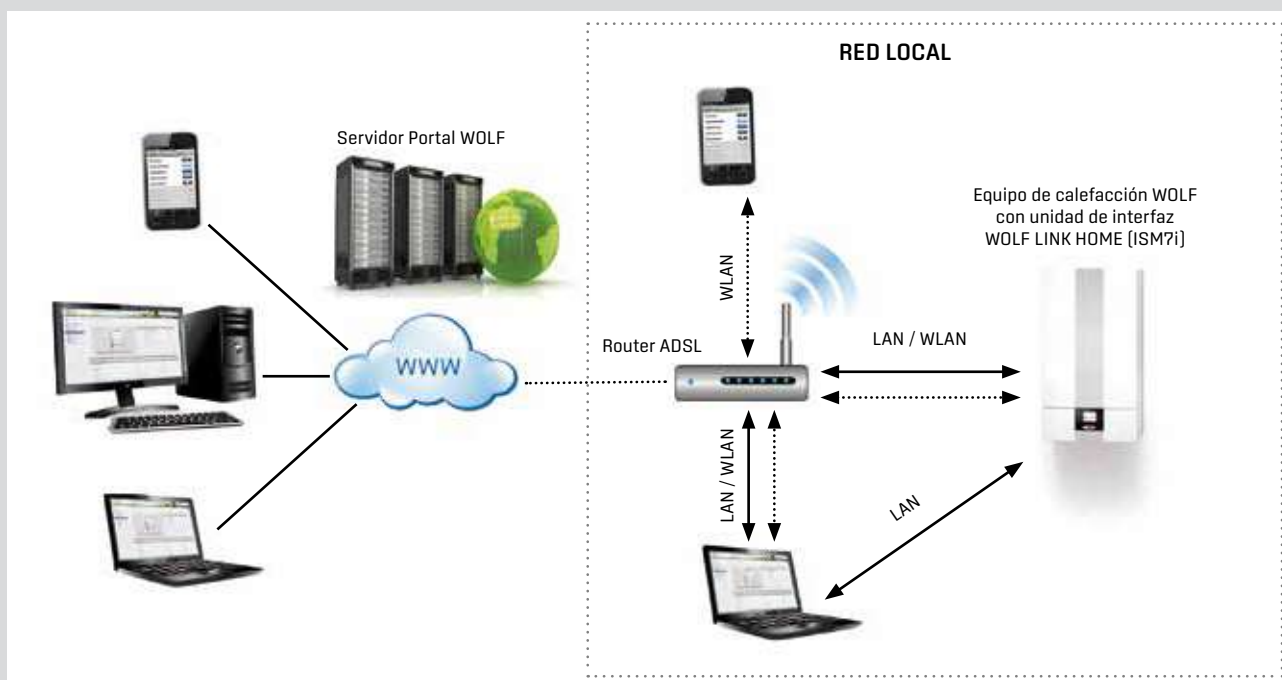
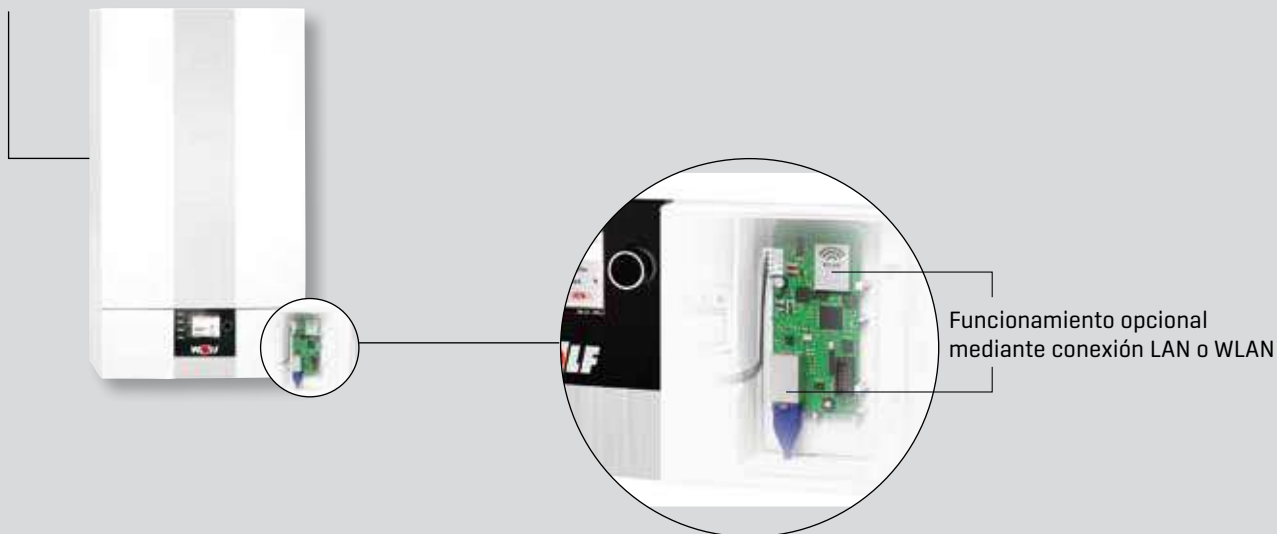
Controla de forma sencilla y fácil de manejar las principales funciones de la regulación e integra una sonda ambiente que favorece la modulación de la bomba de calor y optimiza el rendimiento de la misma
Posibilidad de instalación de uno por circuito de calefacción



Artículo	Ref.	€
 <p>WOLF LINK HOME (ISM7i) Interfaz LAN/WLAN para el acceso a la regulación a través de Internet o una red local Manejo mediante smartphone App (Iphone/Android) o Portal WOLF Instalación en la caja de la regulación del equipo</p>	8908658	274
 <p>ISM8i Interfaz Ethernet para protocolo TCP/IP Instalación en la caja de regulación del equipo</p>	2745831	246



FGB 24-28-35 y FGB-K 24-28-35 CALDERA DE CONDENSACIÓN MURAL A GAS HASTA 35 KW

2 años de garantía total en piezas, mano de obra y desplazamientos
Puesta en marcha gratuita y obligatoria por el Servicio Técnico Oficial WOLF

Modelo	FGB	FGB 24	FGB-K 24	FGB 28	FGB-K 28	FGB 35	FGB-K 35
Clasificación energética solo calefacción		A	A	A	A	A	A
Clasificación energética producción ACS		-	A	-	A	-	A
Perfil de carga en ACS		-	XL	-	XL	-	XL
Potencia a 80/60°C	kW	4,8-19,4	4,8-19,4	4,8-24,4	4,8-24,4	6,7-31,1	6,7-31,1
Potencia a 50/30°C	kW	5,3-20,7	5,3-20,7	5,3-27,3	5,3-27,3	7,5-34,9	7,5-34,9
Rango de potencia en producción de ACS	kW	4,8-24	4,8-24	4,8-27,3	4,8-27,3	6,7-34,0	6,7-34,0
Tipo de gas		GN/GLP*	GN/GLP*	GN/GLP*	GN/GLP*	GN/GLP*	GN/GLP*
Dimensiones: Alto x Ancho x Fondo	mm	680x408x310	680x408x310	680x408x310	680x408x310	680x408x310	680x408x310
Peso total	kg	30	27	30	30	35	35
CE-Homologación		CE-0085CQ0261					

* Potencia mínima para GN

- FGB 24, 28 y FGB 35 caldera mural **SOLO CALEFACCIÓN**
- FGB-K 24, 28 y FGB-K 35 caldera mural **MIXTA**
- Rendimiento estacional hasta el 110% sobre PCI
- Rango de modulación aire/gas hasta 1:6
- Elevada producción de ACS
- Bajo nivel sonoro
- Posibilidad de producción de ACS mediante microacumulación con Sistema EcoWOLF [en combinación con regulación BM-2]
- Mantenimiento sencillo mediante recambios Plug&play
- Integración con sistema solar sin necesidad de kit solar adicional, solo con una sonda [accesorio]
- Regulación básica digital incluida, intuitiva y de fácil manejo
- Compatible con regulaciones WOLF (WRS y BM-2)
- **Mínimas emisiones contaminantes, cumpliendo anticipadamente la normativa legal ErP 2018**
- Disponibilidad de nuevas regulaciones de altas prestaciones [accesorio]
- Posibilidad de control remoto vía internet [PC, tablet, smartphone] con módulo interfaz WOLF LINK PRO [ISM7e] [accesorio]

SOLO CALEFACCIÓN	Ref. Kit salida de gases	€	Ref. Llaves de corte	€	Ref. Caldera	€	TOTAL
FGB 24	2651955	65	2070616 x 2	77	8615362	1.404	1.546
FGB 28	2651955	65	2070616 x 2	77	8614412	1.638	1.780
FGB 35	2651955	65	2070616 x 2	77	8614414	1.748	1.890
MIXTA	Ref. Kit salida de gases	€	Ref. Plant. de conex. básica	€	Ref. Caldera	€	TOTAL
FGB-K 24	2651955	65	8614786	77	8615631	1.731	1.873
FGB-K 28	2651955	65	8614786	77	8614411	1.980	2.122
FGB-K 35	2651955	65	8614786	77	8614413	2.215	2.357
MIXTA FLEXIBLE	Ref. Kit salida de gases	€	Ref. Plant. de conex. flexible	€	Ref. Caldera	€	TOTAL
FGB-K 24	2651955	65	8614988	99	8615631	1.731	1.895
FGB-K 28	2651955	65	8614988	99	8614411	1.980	2.144
FGB-K 35	2651955	65	8614988	99	8614413	2.215	2.379

* Caldera suministrada, apta para gas natural. Para gas propano, necesario kit de transformación. Transformación y kit de transformación gratuitos, previa solicitud para la puesta en marcha con el Servicio Técnico de WOLF. Precio TOTAL incluye caldera, conexiones hidráulicas y salida de gases horizontal. Salida de gases, ver página 97. Dimensiones y datos técnicos, ver página 286

Regulación

UNIDAD DE MANDO BM-2 Control de temperatura de impulsión a punto fijo o por sonda de temperatura exterior y de ACS. Programación horaria semanal [calefacción, ACS y recirculación]
Función sonda ambiente/termostato modulante [con zócalo de pared para BM-2]

	Ref.	€
Con sonda de temperatura exterior color negro	8908289	274
color blanco	2745927	274
Sin sonda de temperatura exterior color negro	8908290	229

ZÓCALO DE PARED PARA BM-2

	Ref.	€
Color negro	1731129	23
Color blanco	1731442	23

TERMOSTATO MODULANTE RM-2. Unidad de mando RM-2 "táctil"

Función de termostato interior modulante con programación horaria semanal para calefacción, ACS y ventilación

Ref. 2747657 € 98

NUEVO

Regulación, ver página 39



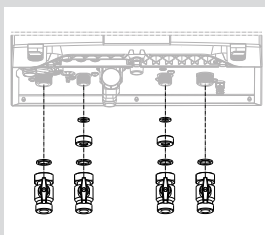

	Para:	Ref.	€
PLANTILLA DE CONEXIONES BÁSICA CON LLAVES DE CORTE RECTAS	FGB-K	8614786	77

- Incluye:
- 4 Llaves de corte rectas G $\frac{3}{4}$ "
 - 2 Reducciones $\frac{3}{4}$ " x $\frac{1}{2}$ "
 - 4 Juntas planas G $\frac{3}{4}$ "
 - 2 Juntas planas G $\frac{1}{2}$ "



PLANTILLA DE CONEXIONES FLEXIBLES CON RACORERÍA Y LLAVES DE CORTE ACODADAS	FGB-K	8614988	99
---	-------	---------	----

- Incluye:
- 4 Llaves de corte acodadas $\frac{3}{4}$ "
 - 4 Juntas planas $\frac{3}{4}$ "
 - 2 Reducciones $\frac{3}{4}$ " x $\frac{1}{2}$ "
 - 2 Juntas planas $\frac{1}{2}$ "
 - 4 Tubos flexibles de 500 mm Un extremo cuenta con racor de $\frac{3}{4}$ " y el otro, libre para corte a medida
 - 4 Racores de fácil montaje en extremo libre de tubo

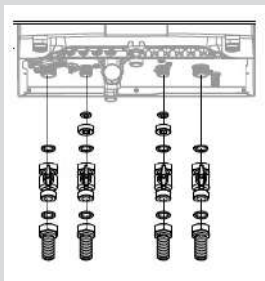

PLANTILLA DE CONEXIONES FLEXIBLES CON RACORERÍA Y LLAVES RECTAS DE CORTE RECTAS	FGB-K	8614430	98,4
--	-------	---------	------

- Incluye:
- 4 Llaves de corte rectas $\frac{3}{4}$ "
 - 4 Juntas planas $\frac{3}{4}$ "
 - 2 Reducciones $\frac{3}{4}$ " x $\frac{1}{2}$ "
 - 2 Juntas planas $\frac{1}{2}$ "
 - 4 Tubos flexibles de 500 mm Un extremo cuenta con racor de $\frac{3}{4}$ " y el otro, libre para corte a medida
 - 4 Racores de fácil montaje en extremo libre de tubo

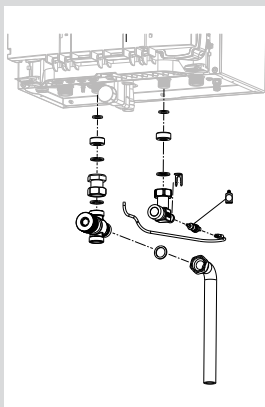

PLANTILLA DE CONEXIONES PARA INTEGRACIÓN SOLAR	FGB-K	8614954	165
---	-------	---------	-----

- Incluye:
- 1 Cable de conexión para sonda de temperatura 5k NTC
 - 1 Pieza de unión 5k NTC
 - 1 Pieza en T $\frac{3}{4}$ " AG - $\frac{3}{4}$ " M - Conexión de la sonda
 - 1 Clip para sonda de temperatura
 - 1 Mezclador termostático G $\frac{3}{4}$ "
 - 1 Tubo corrugado DN16, 500 mm (incl. juntas)
 - 3 Juntas planas G $\frac{3}{4}$ "
 - 1 Piezas de montaje de doble tornillo $\frac{3}{4}$ "
 - 2 Reducciones $\frac{3}{4}$ " x $\frac{1}{2}$ "
 - 2 Juntas planas G $\frac{1}{2}$ "
 - 1 Tubo de grasilla de silicona [10 gramos]
 - 1 Pieza de corte para tubo en acero inox. DN16 (incl. juntas)

Nota: Para conexión con tubos corrugados flexibles necesario añadir Ref. 8614431



LLAVE DE CORTE IMPULSIÓN/RETORNO $\frac{3}{4}$" [1 ud.]	FGB	2070616	38,5
---	-----	---------	------

WOLF

ACCESORIOS DE INSTALACIÓN

01

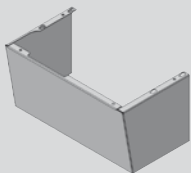
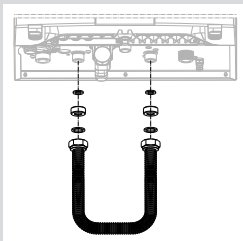
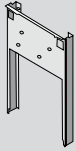

	Para:	Ref.	€
BASTIDOR SEPARADOR Permite bajar las tuberías hidráulicas por detrás de la caldera	FGB-K	8615392	106
INTERACUMULADOR DE ACS CSW-120 - Interacumulador de 115 l - Suministro permanente de hasta 720 l/h - Dos capas de esmalte vitrificado y un ánodo protector de magnesio garantizan una larga duración y escasas incrustaciones calcáreas - Bajas pérdidas de calor, de 1°C al día, por su extraordinario aislamiento térmico - Posibilidad de instalación en armarios bajos y adaptable a armarios de cocina empotrados	FGB	8602813	828
Peso: aprox. 65 kg Clasificación energética B Capacidad: 115 l			
SONDA DE ACS PARA CALDERAS SIN CONECTOR AZUL	FGB	8852829	50,5
GRUPO DE SEGURIDAD ACS 6 BAR SIN REDUCTOR DE PRESIÓN Para instalación vista o empotrada hasta presión de red de 10 bar Conexión DN15	FGB	2011109	101
GRUPO DE SEGURIDAD ACS 6 BAR CON REDUCTOR DE PRESIÓN Para instalación vista o empotrada hasta presión de red de 10 bar Válvula de seguridad con presión de tarado de 10 bar Conexión DN15	FGB	2011110	184
BYPASS PARA FUNCIONAMIENTO EN SOLO CALEFACCIÓN (en calderas solo calefacción cuando no se conecta ningún acumulador de ACS a la caldera)	FGB	8614785	47,4
Incluye: - 2 Reducciones 3/4" x 1/2" - 1 Latiguillo en acero inox - 1 Juego de arandelas para ajustar longitud de latiguillo - 2 Juntas planas G3/4" - 2 Juntas planas G1/2"			
CUBRECONEXIONES HIDRÁULICAS	FGB-K	8614955	93,7
BOMBA DE ALTA EFICIENCIA PARA RECIRCULACIÓN ACS SIN PROGRAMACIÓN HORARIA Conexiones con rosca hembra 1/2", longitud: 138 mm	FGB	2072760	308
BOMBA DE ALTA EFICIENCIA PARA RECIRCULACIÓN ACS CON PROGRAMACIÓN HORARIA Conexiones con rosca hembra 1/2", longitud: 138 mm	FGB	2072761	393
BOMBA DE ALTA EFICIENCIA PARA RECIRCULACIÓN ACS CON PROGRAMACIÓN HORARIA Y TERMOSTATO Conexiones con rosca hembra 1/2", longitud: 138 mm	FGB	2072758	447

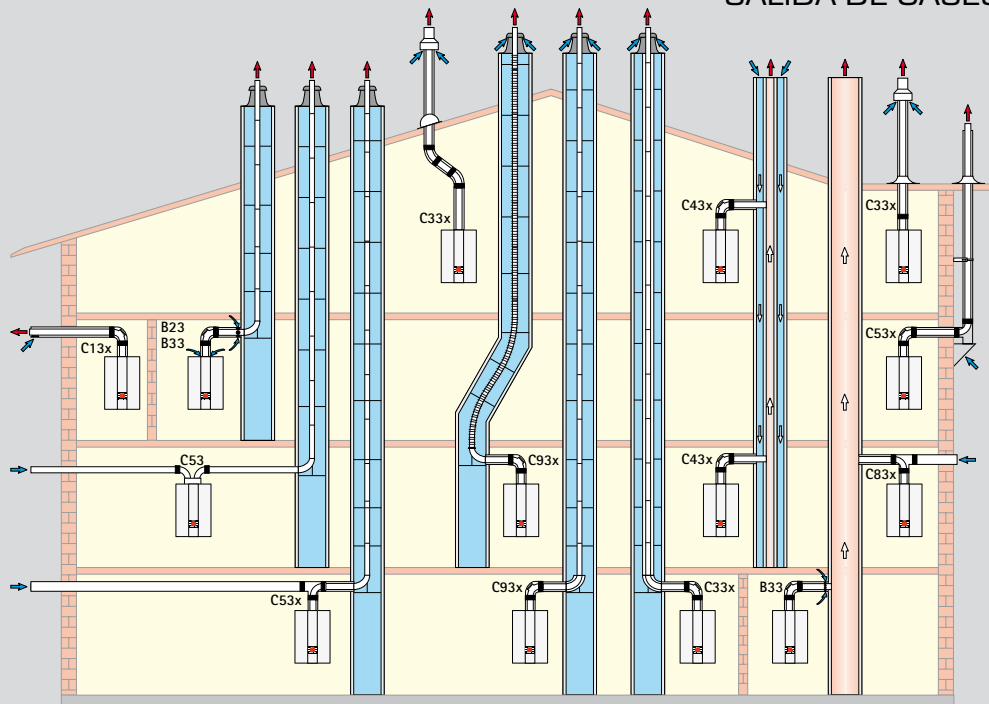

Modelos FGB

Longitud máxima*
(m)

		FGB hasta 24 kW	FGB hasta 28 kW	FGB hasta 35 kW	
B23	Conducto de evacuación por interior de patinillo/conducto de obra y aire de combustión de la sala de calderas tomado por la parte superior del aparato [sistema no estanco]	DN60 DN80	13 50	12 50	7 50
B33	Conducto de evacuación por patinillo/conducto de obra y aire de combustión de la sala de calderas mediante tubo concéntrico horizontal [sistema no estanco]	DN60 DN80	12 50	10 50	5 50
B33	Conexión a chimenea de evacuación resistente a la humedad con tubería de conexión concéntrica horizontal y aire de combustión de la sala de calderas mediante tubo concéntrico horizontal [sistema no estanco]		Cálculo según EN 13384		
C13x	Conducto concéntrico horizontal a través de fachada exterior [sistema estanco]	DN60/100 DN80/125	8 15	10 17	8 20
C33x	Conducto vertical concéntrico a través de patinillo/conducto de obra o sistema a través de cubierta inclinada/cubierta plana [sistema estanco]	DN60/100 DN80/125 DN110/160	8 24 -	12 20 20	9 24 29
C43x	Conexión a una chimenea de obra para aire/gases de combustión resistente a la humedad Longitud máxima desde codo hasta conexión 2 m [sistema estanco]		Cálculo según EN 13384		
C53	Salida de gases de la combustión a través de patinillo/conducto de obra y tubería de alimentación de aire a través de la pared exterior	DN80	50	50	50
C53x	Conducto concéntrico aire/gases de la combustión vertical por fachada vertical [sistema estanco]	DN60/100 DN80/125	50 12	10 50	5 46
C53x	Salida de gases de la combustión a patinillo/conducto de obra con ventilación y aire de alimentación a través de la pared exterior	DN80/125	50	50	50
C83x	Salida a chimenea resistente a la humedad y aire de alimentación a través de la pared exterior		Cálculo según EN 13384		
C93x	Salida gases de la combustión mediante conducto rígido hasta patinillo/ conducto de obra DN60/100, vertical DN60	Rígido	10	9	5
C93x	Salida gases de la combustión mediante conducto rígido/flexible hasta patinillo/conducto de obra DN60/100, DN80/125, vertical DN80	DN60/100 Rígido DN80/125 Rígido DN80/125 Flexible	23 25 25	16 17 17	20 23 23

* Todos los datos se refieren a sistemas de salida de gases con piezas originales WOLF
La distancia máxima se indica desde el equipo hasta el terminal de la salida de gases.
Pérdidas de carga / distancias equivalentes (simple/concéntrico):
Codo 30° [0,4m/0,7m], Codo 45° [0,6 m / 1,2 m], Codo 87° [1,0 m / 2,0 m].
Para las configuraciones C13x y C33x se permite un máximo de 3 codos en total.

WOLF

CONFIGURACIÓN C13x DN60/100 QuickFlue

01

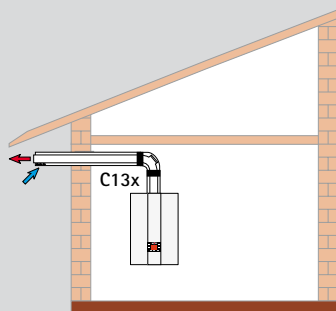

	DN60/100 QuickFlue	
	Ref.	€
KIT PARA SALIDA DE GASES CONCÉNTRICO DN60/100 PP QuickFlue Para configuración C13x a fachada	2651955	65

Incluye:

- Codo 87° DN60/100 QuickFlue
- Tramo horizontal de 650 mm con terminal DN60/ QuickFlue con deflector

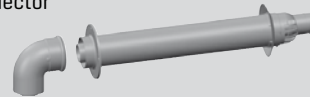

KIT PARA SALIDA DE GASES CONCÉNTRICO TELESCÓPICO DN60/100 QuickFlue DN60/100 PP Para configuración C13x a fachada	2651956	97,9
---	---------	------

Incluye:

- Codo 87° DN60/100 QuickFlue
- Tramo horizontal telescópico ajustable de 350-600 mm con terminal DN60/100 QuickFlue con deflector

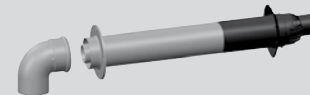

TUBO CONCÉNTRICO 500 mm DN60/100 PP QuickFlue	2651957	37,1
--	---------	------

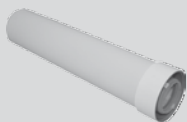

TUBO CONCÉNTRICO 1000 mm DN60/100 PP QuickFlue	2651959	60,8
---	---------	------



CODO 45° DN60/100 CONCÉNTRICO PP QuickFlue (2 uds.)	2651960	56,7
---	---------	------

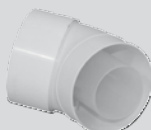

CODO CONCÉNTRICO 87° DN60/100 PP QuickFlue	2651961	29,9
---	---------	------



Para más accesorios ver páginas accesorios generales salidas de gases

DN60/100 QuickFlue
Ref. €

01

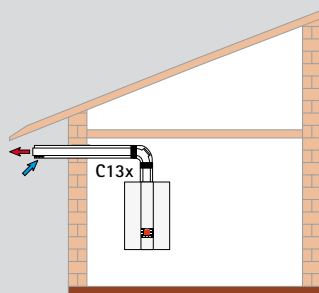

KIT PARA SALIDA DE GASES HORIZONTAL DN80/125
Color blanco, en polipropileno

2651495 217

- Incluye:
- Codo 87° con tapa para revisión DN80/125
 - Tubo de 1 m
 - Tubo con deflector de 880 mm y 2 embellecedores



Nota:
Para salida de gases DN80/125 es necesario añadir adaptador de DN60/100 a DN80/125 con Ref. 2651733

TUBO CONCÉNTRICO DN80/125
Color blanco, en polipropileno

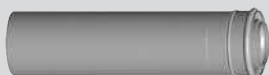

Longitud 500 mm	2651466	56,7
Longitud 1000 mm	2651467	82,4
Longitud 2000 mm	2651469	126

TUBO CONCÉNTRICO DN80/125 CON TAPA DE INSPECCIÓN 250 mm

2651470 116



CODOS CONCÉNTRICOS DN80/125
Color blanco, en polipropileno



Codo 15°	2651482	41,2
Codo 30°	2651483	41,2
Codo 45° [1 juego = 2 uds.]	2651472	93,7
Codo 87°	2651471	47,4

CODO 87° CON TOMA DE INSPECCIÓN DN80/125
Color blanco, en polipropileno



2651489 106

TUBO CONCÉNTRICO CON DEFLECTOR PARA SALIDA HORIZONTAL
En polipropileno 880 mm

2651468 177



ADAPTADOR DN60/100 A DN80/125 SIN TOMAS DE ANÁLISIS
En polipropileno

2651733 46,4



Para más accesorios ver páginas accesorios generales salidas de gases

WOLF

CONFIGURACIÓN C33x DN60/100 y DN80/125

01

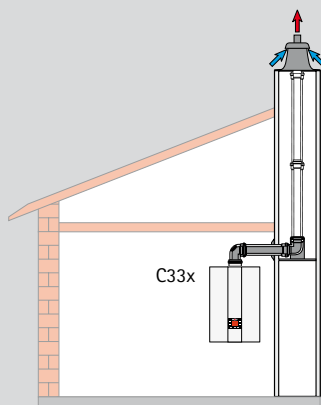

KIT PARA CONEXIÓN A UN CONDUCTO VERTICAL CONCÉNTRICO

Para sistema de salida de gases de combustión/entrada de aire evacuación a través de patinillo/conducto de obra con ventilación de DN60/100 a salida DN60/100 (sistema estanco)

	DN60/100		DN80/125	
	Ref.	€	Ref.	€
Terminal plástico	2651750	383	-	-
Terminal acero inox.	2651855	436	-	-

Incluye:

- Codo 87° concéntrico DN60/100 con tapa de inspección
- Tubo concéntrico de 500 mm DN60/100
- Embellecedor y 4 centradores
- Codo 87° con carril de apoyo DN60/100
- Terminal chimenea en plástico o acero inox

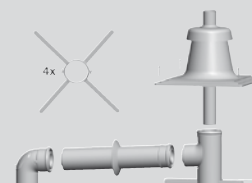

KIT PARA CONEXIÓN A UN CONDUCTO VERTICAL CONCÉNTRICO

Para sistema de salida de gases de combustión/entrada de aire evacuación a través de patinillo/conducto de obra con ventilación de DN80/125 a salida DN80/125 (sistema estanco)

Terminal plástico	-	-	2651995	388
Terminal acero inox	-	-	2651855	436

Incluye:

- Codo 87° concéntrico DN80/125 con tapa de inspección
- Tubo concéntrico de 500 mm DN80/125
- Embellecedor
- Codo 87° con carril de apoyo DN80/125
- Terminal chimenea en plástico

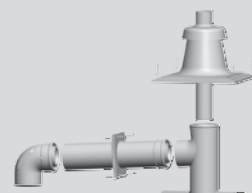

TUBO CONCÉNTRICO DN60/100 O DN80/125

Color blanco, en polipropileno

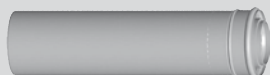

Longitud 500 mm	2651724	55,6	2651466	56,7
Longitud 1000 mm	2651725	75,2	2651467	82,4
Longitud 2000 mm	2651726	126	2651469	126

TUBO CONCÉNTRICO DN60/100 O DN80/125 CON TAPA DE INSPECCIÓN 250 MM

Color blanco, en polipropileno
Longitud 250 mm



2651729	116	2651470	116
---------	-----	---------	-----

CODOS CONCÉNTRICOS DN60/100 O DN80/125

Color blanco, en polipropileno

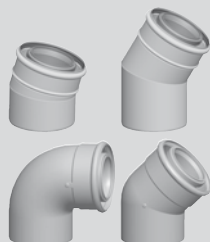

Codo 15°	2651757	41,2	2651482	41,2
Codo 30°	2651758	41,2	2651483	41,2
Codo 45° [1 juego = 2 uds.]	2651727	93,7	2651472	93,7
Codo 87°	2651728	45,3	2651471	47,4

CODO 87° DN60/100 O DN80/125 CON TAPA DE INSPECCIÓN

Color blanco, en polipropileno



2651730	101	2651489	106
---------	-----	---------	-----

CENTRADOR PARA TUBO SALIDA DE GASES CONCÉNTRICA

[6 uds.] DN110 - 140 mm

-	-	2651478	40,2
---	---	---------	------

CENTRADOR PARA TUBO SALIDA DE GASES CONCÉNTRICA

[6 uds.] DN91 - 114 mm

-	-	2651744	22,7
---	---	---------	------



ADAPTADOR DN60/100 A DN80/125 SIN TOMAS DE ANÁLISIS

En polipropileno

-	-	2651733	46,4
---	---	---------	------



Para más accesorios ver páginas accesorios generales salidas de gases

CONFIGURACIÓN C33x DN60/100 y DN80/125

01

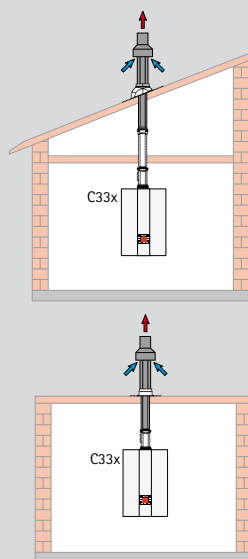

	DN60/100		DN80/125		
	Ref.	€	Ref.	€	
Kit para salida vertical con pasatejados (DN60/100 o DN80/125) Exterior aluminio lacado, interior polipropileno					
Longitud¹⁾ 1200-1700 mm: (con pasatejados)	negro/polipropileno	2651703	170	2651474	170
	rojo burdeos/polipropileno	2651704	163	2651475	170
Longitud²⁾ 1800-2300 mm: (con pasatejados)	negro/polipropileno	-	-	2651476	208
	rojo burdeos/polipropileno	-	-	2651477	208
Longitud³⁾ 2650 mm:	negro/polipropileno	2651679	235	-	-
	rojo burdeos/polipropileno	2651680	245	-	-

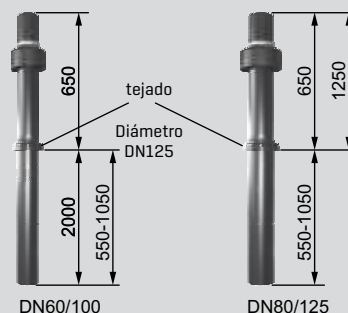

TEJA UNIVERSAL PARA TEJADO INCLINADO 25° - 45°				
Color negro con babero inferior flexible de plomo	1720200	71,1	1720200	71,1
Color rojo burdeos con babero inferior flexible de plomo	1720201	71,1	1720201	71,1



CUELLO PARA TEJADO PLANO EN SALIDA CONCÉNTRICO VERTICAL				
	2651486	47,4	2651486	47,4



ABRAZADERA DE PARED VERTICAL				
	2651742	8,49	2651493	8,49

Para más accesorios ver páginas accesorios generales salidas de gases

WOLF

CONFIGURACIÓN C33x DN60/100 y DN80/125

01

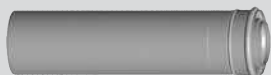

TUBO CONCÉNTRICO DN60/100 O DN80/125

Color blanco, en polipropileno

	DN60/100		DN80/125	
	Ref.	€	Ref.	€
Longitud 500 mm	2651724	55,6	2651466	56,7
Longitud 1000 mm	2651725	75,2	2651467	82,4
Longitud 2000 mm	2651726	126	2651469	126



TUBO CONCÉNTRICO DN60/100 O DN80/125 CON TAPA DE INSPECCIÓN 250 mm

Color blanco, en polipropileno
Longitud 250 mm

2651729	116	2651470	116
---------	-----	---------	-----



CODOS CONCÉNTRICOS DN60/100 O DN80/125

Color blanco, en polipropileno

Codo 15°	2651757	41,2	2651482	41,2
Codo 30°	2651758	41,2	2651483	41,2
Codo 45° [1 juego = 2 uds.]	2651727	93,7	2651472	93,7
Codo 87°	2651728	45,3	2651471	47,4



CODO 87° DN60/100 O DN80/125 CON TAPA DE INSPECCIÓN	2651730	101	2651489	106
---	---------	-----	---------	-----

Color blanco, en polipropileno



ADAPTADOR DN60/100 A DN80/125 SIN TOMAS DE ANÁLISIS	-	-	2651733	46,4
---	---	---	---------	------

En polipropileno

Para más accesorios ver páginas accesorios generales salidas de gases

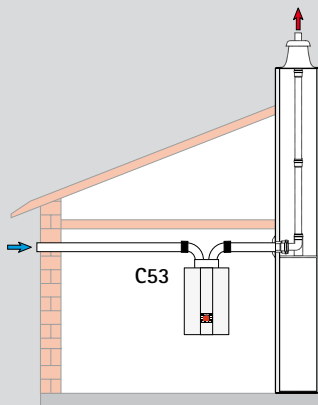

ADAPTADOR PARA SALIDA DE GASES CONCÉNTRICO DN60/100 A BITUBULAR DN80/80
(incluye tomas de análisis)
En polipropileno
Alto 160 mm

Ref.	DN80	
	Ref.	€
2651734		81,4



01

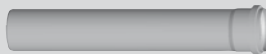

TUBO DN80
En polipropileno

Longitud 500 mm
Longitud 1000 mm
Longitud 2000 mm

2651502	22,7
2651503	33,0
2651504	48,4

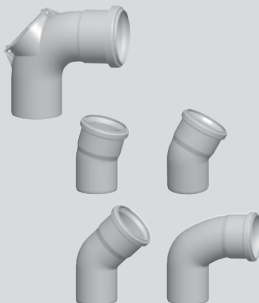

Codos DN80 en polipropileno

Codo 87° con tapa de inspección
Codo 15°
Codo 30°
Codo 45°
Codo 87°

2651514	42,2
2651505	13,8
2651506	13,8
2651507	13,8
2651508	13,8

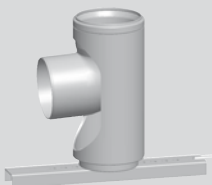

CODO 87° DN80 CON CARRIL DE APOYO
En polipropileno

2651513	42,2
---------	------



REJILLA HORIZONTAL PARA ADMISIÓN DN80 EN ACERO INOX.
Para polipropileno

2651767	41,2
---------	------



TERMINAL VERTICAL DN80

Acero Inox. [base 40 x 40 cm]
Plástico [base 40 x 40 cm, 35 x 35 cm o 30 x 30 cm in situ]

2651512	203
2651511	132



CENTRADOR PARA TUBO DE SALIDA DE GASES SIMPLE DN80/DN83

2651509	29,9
---------	------



BRIDA CONEXIÓN 30 mm SIN TOMAS PARA ANÁLISIS DE COMBUSTIÓN DN60/100

173124399	16,9
-----------	------



ABRAZADERA DE PARED DN80
Incluye taco de 8 mm y tornillos. [1 juego = 5 uds.]

2651516	81,4
---------	------

Para más accesorios ver páginas accesorios generales salidas de gases

WOLF

CALDERAS EN SECUENCIA FGB

Los siguientes datos han sido tenidos en cuenta para el cálculo:

- Distancia entre calderas: 1 m
- Distancia de la última unidad: 2 m
- 2 piezas de 45° o un codo a 90°, ya sea como desplazamiento lateral o 90° vertical
- Tiro forzado
- Altitud sobre el nivel del mar: 325 m

01

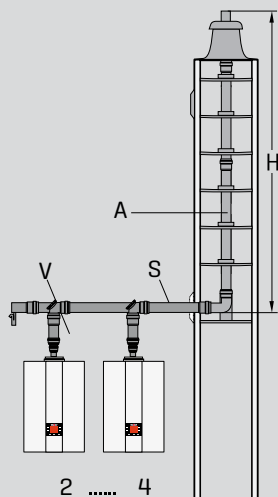

	V Conexión caldera	S Colector	A Salida vertical	H Alto alcanzable
24 + 24	DN110	DN110	DN110	50 m
28 + 28	DN110	DN110	DN110	27 m
28 + 28	DN110	DN110	DN125	50 m
35 + 35	DN110	DN110	DN110	37 m
35 + 35	DN110	DN110	DN125	50 m
28 + 28 + 28	DN110	DN125	DN160	50 m
35 + 35 + 35	DN110	DN125	DN125	16 m
35 + 35 + 35	DN110	DN125	DN160	50 m
35 + 35 + 35 + 35	DN110	DN160	DN160	50 m
35 + 35 + 35 + 35 + 35	DN110	DN160	DN200	50 m

DN110
Ref. €

KIT PARA SALIDA DE GASES DE CALDERAS EN SECUENCIA DN110

2651686 450,1

Sistema no estanco

Incluye:

- 2 Adaptadores con conexión DN60 a DN80 en polipropileno
- 2 Adaptadores con conexión DN80 a DN110 en polipropileno
- 2 Tubos DN110 x 250 en polipropileno
- 2 Codos 87° con tapa de inspección DN110 en polipropileno
- 2 Colectores con conexión DN110/110 en polipropileno
- 1 Tubo DN110 x 500 en polipropileno
- Toma final DN110 con tapa de inspección y salida de condensados en polipropileno
- Sifón para evacuación de condensados en polipropileno
- Tubo de gel 50 ml

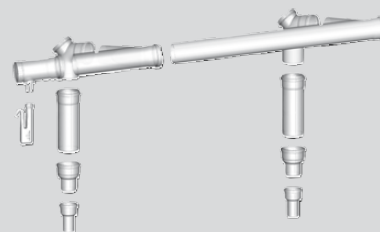

KIT PARA AMPLIACIÓN PARA SALIDA DE GASES DE CALDERAS EN SECUENCIA DN110

2651687 192,6

Sistema no estanco

Incluye:

- Adaptador DN60 a DN80 en polipropileno
- Adaptador DN80 a DN110 en polipropileno
- Tubo DN110 x 250 en polipropileno
- Codo 87° con tapa de inspección DN110 en polipropileno
- Colector con conexión DN110/110 en polipropileno
- Tubo de gel 50 ml

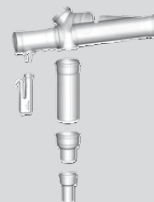

Para más accesorios ver páginas accesorios generales salidas de gases

Regulación digital WOLF con Sistema WRS (WOLF Regulation System)

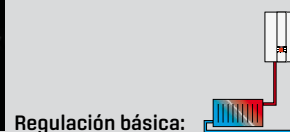

01



UNIDAD DE MANDO RM-2 "táctil"

Como termostato modulante nuevo para circuito único controlado por el generador



Unidad de mando RM-2

Ref.	€
2747657	98



UNIDAD DE MANDO BM-2

Control de temperatura de impulsión en función de temperatura exterior y en función de temperatura ambiente (con zócalo de pared para BM-2). Programación horaria para calefacción, ACS y recirculación de ACS

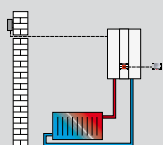

Unidad de mando BM-2

	Ref.	€
Con sonda de temperatura exterior color negro	8908289	274
color blanco	2745927	274
Sin sonda de temperatura exterior color negro	8908290	229
Zócalo de pared para BM-2* color negro	1731129	23
color blanco	1731442	23
Sonda de temperatura exterior	279202199	24



MÓDULO MEZCLADOR MM-2

Para ampliación de circuitos de calefacción con válvula mezcladora, circuitos directos, circuitos de calefacción de aerotermos, piscinas, apoyo a calefacción mediante energía solar (añadiendo Ref. 2744352), protección anticondensados en instalaciones de gran volumen de agua, etc.

- Configuración sencilla mediante parámetros prefijados para diferentes esquemas de instalación
- Posibilidad de señales de salida y entrada de 1 circuito con válvula mezcladora y un circuito adicional (ACS, calefacción directo, piscina, etc.)
- Posibilidad de montar BM-2 dentro de la caja de regulación

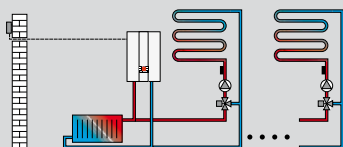

Módulo Mezclador MM-2

	Ref.	€
Módulo MM-2 (incluye una sonda de contacto)	8908459	306
Sonda de inmersión para circuito calefacción o acumulador (tipo NTC)	8852829	50,5
Termostato de máxima para suelo radiante	2791905	48,4



MÓDULO DE AMPLIACIÓN KM-2

Para regulación de instalaciones con aguja hidráulica o regulación para calderas en secuencia (hasta 5 equipos con regulación WRS-2)

- Configuración sencilla mediante parámetros prefijados para diferentes esquemas de instalación
- Regulación de un circuito de calefacción con válvula mezcladora y un circuito adicional (ACS, calefacción directo, piscina, etc.)
- Entrada de 0-10V para regulaciones superiores y señal de averías de 230 V
- Incluye sonda de contacto y sonda de inmersión NTC para agua hidráulica
- Posibilidad de montar BM-2 dentro de la caja de regulación

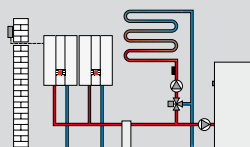

Módulo de ampliación KM-2

	Ref.	€
Regulación en cascada KM-2	8908460	432
Sonda de inmersión para el circuito de impulsión (tipo NTC5)	8852829	50,5
Termostato de máxima para suelo radiante	2791905	48,4



Cable de conexión para bomba externa

	Ref.	€
Permite controlar una bomba en secundario paralelamente a la interna de la caldera simplificando el control en instalaciones con aguja hidráulica (sin control de temperatura en aguja)	2745933	29,9

SONDA ACS



Sonda ACS y accesorios

	Ref.	€
Sonda ACS para calderas sin conector azul	8852829	50,5
Vaina de inmersión suelta para sonda del interacumulador 1/2"	2425077	25,8

WOLF

REGULACIÓN Y CONTROL PARA ENERGÍA SOLAR

01



MÓDULO SOLAR SM1-2

Para ampliación de instalación de energía solar con un circuito único mediante regulación diferencial de temperatura

Incluye:

1 sonda y vaina para captadores [PT1000] y 1 sonda y vaina para acumulador [NTC 5K]

Necesarios: Módulo de mando BM-2 o BM-2 Solar para acceder, modificar y visualizar parámetros

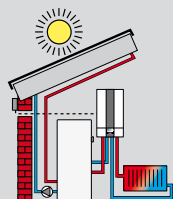

Módulo solar SM1-2
Módulo SM1-2

Ref. 8908461 € 295



MÓDULO SOLAR SM2-2

Para ampliación de instalación de energía solar mediante regulación diferencial de temperatura, apta para instalaciones de 2 acumuladores y 2 campos de captadores o para instalaciones con hasta tres acumuladores y un campo de captadores

Incluye:

1 sonda y vaina para captadores [PT1000] y 1 sonda y vaina para acumulador [NTC 5K]

Necesarios: Módulo de mando BM-2 o BM-2 Solar para acceder, modificar y visualizar parámetros

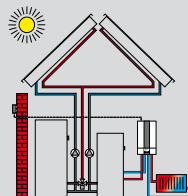

Módulo solar SM2-2
Módulo SM2-2

Ref. 8908462 € 470

Para más información sobre regulaciones de solar, ver página 221

REGULACIONES INALÁMBRICAS Y VÍA eBUS



Accesorio

Ref. €

SONDA DE TEMPERATURA EXTERIOR INALÁMBRICA

2744081 147

Evita tener que realizar el cableado eléctrico o de la sonda de temperatura exterior
Alcance 200 a 300 m



RECEPTOR INALÁMBRICO CON MÓDULO DE RADIO-RELOJ

2744209 152

El mismo receptor capta la señal de las sondas ambiente inalámbricas y de la sonda de temperatura exterior alternativamente
Apto para conectar hasta 7 mandos a distancia



TERMOSTATO MODULANTE/SONDA AMBIENTE INALÁMBRICO

2744200 126

[solo en combinación con BM o BM-2]

Evita tener que realizar cableado eléctrico de la sonda ambiente o termostato tradicional y permite situar el mando a distancia en diferentes emplazamientos
Alcance: 200 a 300 m

Controla de forma sencilla y fácil de manejar las principales funciones de la regulación e integra una sonda ambiente que favorece la modulación de la caldera y optimiza el rendimiento de la misma
Posibilidad de instalación de uno por circuito de calefacción



TERMOSTATO ANALÓGICO CON PROGRAMACIÓN DIARIA. CONECTABLE VÍA BUS

8610872 145

Termostato modulante/sonda ambiente digital vía bus ART

[con programador horario analógico]

Válido solo para calderas murales



NUEVO

RM-2 "TÁCTIL" MANDO A DISTANCIA/SONDA DE AMBIENTE VÍA BUS CON PROGRAMACIÓN HORARIA SEMANAL

2747657 98

Controla de forma sencilla mediante sonda de ambiente y programación horaria semanal las principales funciones del circuito de calefacción asignado desde el BM-2. Esto favorece la modulación del generador para optimizar el rendimiento de la instalación. Posibilidad de instalar 1 RM-2 por cada circuito de calefacción [máx. 7]



TERMOSTATO MODULANTE/SONDA AMBIENTE VÍA BUS

2744551 98,9

[solo en combinación con BM o BM-2]

Controla de forma sencilla y fácil de manejar las principales funciones de la regulación e integra una sonda ambiente que favorece la modulación de la bomba de calor y optimiza el rendimiento de la misma
Posibilidad de instalación de uno por circuito de calefacción



Módulo externo para conectar LAN o WIFI

Artículo	Ref.	€
WOLF LINK PRO [ISM7e] Interfaz LAN/WLAN para el acceso a la regulación a través de Internet o una red local Manejo mediante smartphone App [Iphone/Android] o Portal WOLF	8908659	383

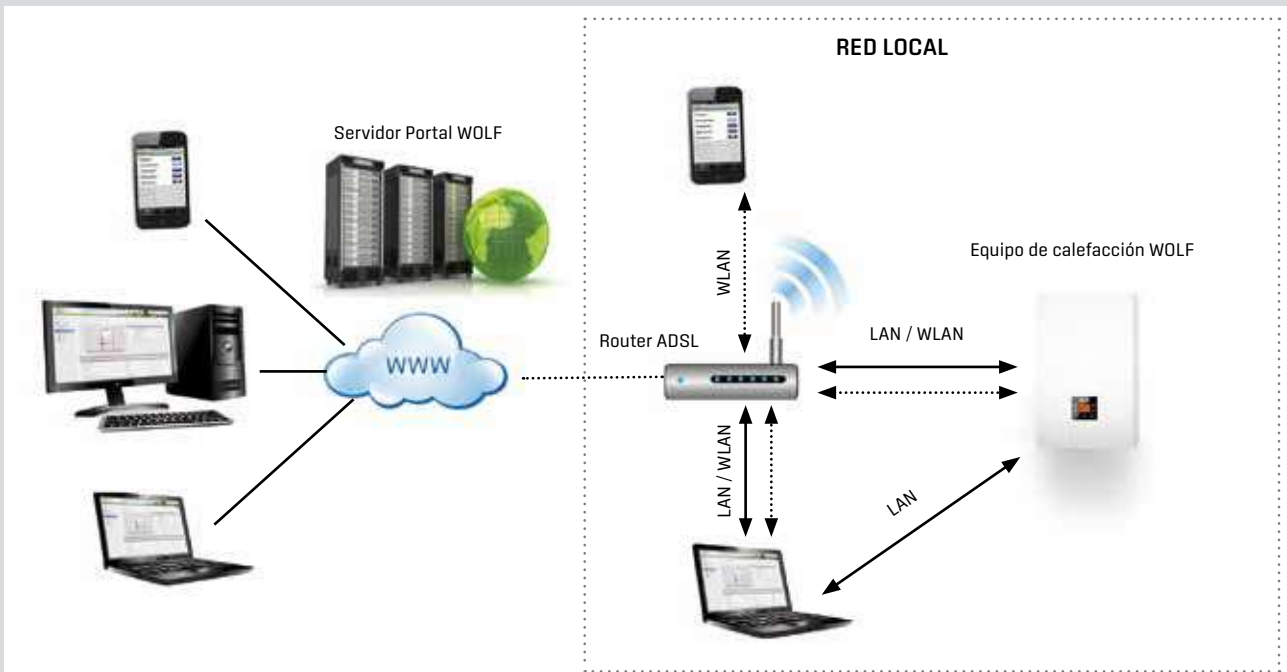



CGB-35 y 50 / CGB-K 40-35 CALDERAS MURALES DE CONDENSACIÓN A GAS HASTA 50 KW

2 años de garantía total en piezas, mano de obra y desplazamientos
Puesta en marcha gratuita y obligatoria por el Servicio Técnico Oficial WOLF

Modelo	CGB-35	CGB-50	CGB-K 40-35
Clasificación energética solo calefacción	A	A	A
Clasificación energética producción ACS	-	-	A
Perfil de carga en ACS	-	-	XL
Potencia a 80/60°C	8[8,5] *- 32	11[11,7] *- 46	8[8,5] *- 32
Potencia a 50/30°C	9[9,5] *- 34,9	12,2[12,9] *- 49,9	9[9,5] *- 34,9
Rango de potencia en producción de ACS	11[11,7] *-36	11[11,7] *-46	11[11,7] *-39
Tipo de gas	GN/GLP	GN/GLP	GN/GLP
Dimensiones Alto x Ancho x Fondo	855 x 440 x 393	855 x 440 x 393	855 x 440 x 393
Peso total	45	45	48
CE-Homologación		CE-0085BP5571	

* Potencia mínima para GN

- CGB-35/50: Caldera mural **SOLO CALEFACCIÓN** de condensación
- CGB-K 40-35: Caldera mural **MIXTA** de condensación
- Rendimiento estacional hasta un 110% sobre PCI
- Ventilador modulante proporcional aire/gas
- Rango de modulación desde el 25% para la CGB 35 y CGB 50, y desde el 20% para CGB-K 40-35
- Intercambiador de **Aluminio/Silicio WOLF**
- Intercambiador abatible de fácil limpieza sin necesidad de vaciar la caldera
- Mantenimiento sencillo y rápido desde la parte frontal
- CGB-K 40-35: Posibilidad de producción de ACS mediante microacumulación con Sistema EcoWOLF [en combinación con regulación BM o ART]
- Disponibilidad de nuevas regulaciones de altas prestaciones [accesorio]
- Posibilidad de control remoto vía internet [PC, tablet, smartphone] con módulo interfaz WOLF LINK PRO [ISM7e] [accesorio]

SOLO CALEFACCIÓN	Ref. Kit salida de gases	€	Ref. Caldera	€	TOTAL
CGB 35 GN	2651495	217	8614733	2.568	2.785
CGB 35 GLP	2651495	217	8614735	2.568	2.785
CGB 50 GN	2651495	217	8614734	3.005	3.222
CGB 50 GLP	2651495	217	8614736	3.005	3.222
MIXTA	Ref. Kit salida de gases	€	Ref. Caldera	€	TOTAL
CGB-K 40-35 GN	2651495	217	8614737	2.622	2.839
CGB-K 40-35 GLP	2651495	217	8614738	2.622	2.839

Precio TOTAL incluye caldera y kit para salida de gases horizontal

Salida de gases y accesorios para salidas de gases, ver página 97

CGB 35, 50 y CGB-K 40-35 no incluye vaso de expansión, ver accesorios de instalación página siguiente

Dimensiones y datos técnicos, ver página 288

Regulación

UNIDAD DE MANDO BM

Para trabajar modulando la temperatura de impulsión en función de temperatura exterior y/o en función de temperatura ambiente /termostato modulante

Con sonda de temperatura exterior

Sin sonda de temperatura exterior

Ref.	€
8905252	295
8905246	251

TERMOSTATO ANALÓGICO/MODULANTE CON PROGRAMACIÓN DIARIA CONECTABLE VÍA BUS

8610872 145

ZÓCALO PARA MONTAJE DEL BM EN PARED

2744275 23,7

Regulación, ver página 63

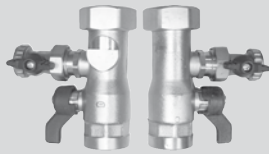

	Para:	Ref.	€
KIT PARA CONEXIONES PARA EL CIRCUITO DE CALEFACCIÓN	CGB 35	2070375	96,8
	CGB 50		
	CGB-K 40-35		



LLAVES DE CORTE ACS	CGB-K 40-35	8611844	36,1
----------------------------	-------------	---------	-------------



SONDA DE ACS CON CONECTOR AZUL PARA INTERACUMULADOR DE ACS	CGB 35	279905499	38,1
	CGB 50		



VÁLVULA DE TRES VÍAS 1" TODO/NADA PARA ACS CON CONECTOR AMARILLO	CGB 35	8602187	153
	CGB 50		

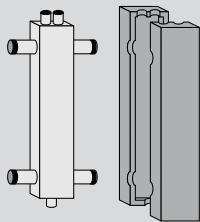

CONEXIONES AGUJA HIDRÁULICA DE 4,5 M³/H	CGB 35	2011332	74,2
	CGB 50	CGB-	
	CGB-K 40-35		

AGUJA HIDRÁULICA 4,5 m³/h Tubo cuadrado 80 x 120 mm con 4 conexiones de 1 1/2" con rosca exterior, 3 conexiones de 1/2" para purgador, válvula de vaciado y vaina para sonda	CGB 35	2011333	381
	CGB 50		
	CGB-K 40-35		

Incluye:

- Aguja
- Aislamiento desmontable en negro
- Purgador
- Llave de corte para vaciado y drenado
- Vaina de inmersión, juntas planas y soportes para montaje en pared



VASO DE EXPANSIÓN DE:				
25 l	Para instalación de 235 l de volumen	CGB 35	2400450	74,2
35 l	Para instalación de 320 l de volumen	CGB 50	2400455	81,4
50 l	Para instalación de 470 l de volumen	CGB-K 40-35	2400458	104
80 l	Para instalación de 750 l de volumen		2400462	142
100 l	Para instalación de 850 l de volumen		2400470	236
140 l	Para instalación de 1210 l de volumen		2400471	288

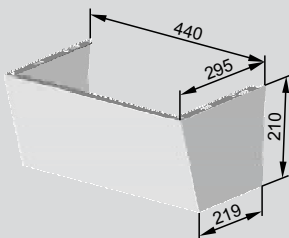

CUBRECONEXIONES HIDRÁULICAS PARA CALDERAS MURALES	CGB 35	8612672	81,4
	CGB 50		
	CGB-K 40-35		

Accesorios hidráulicos generales, ver página 259

WOLF

SALIDA DE GASES CGB 35 · CGB 50 · CGB-K 40

01

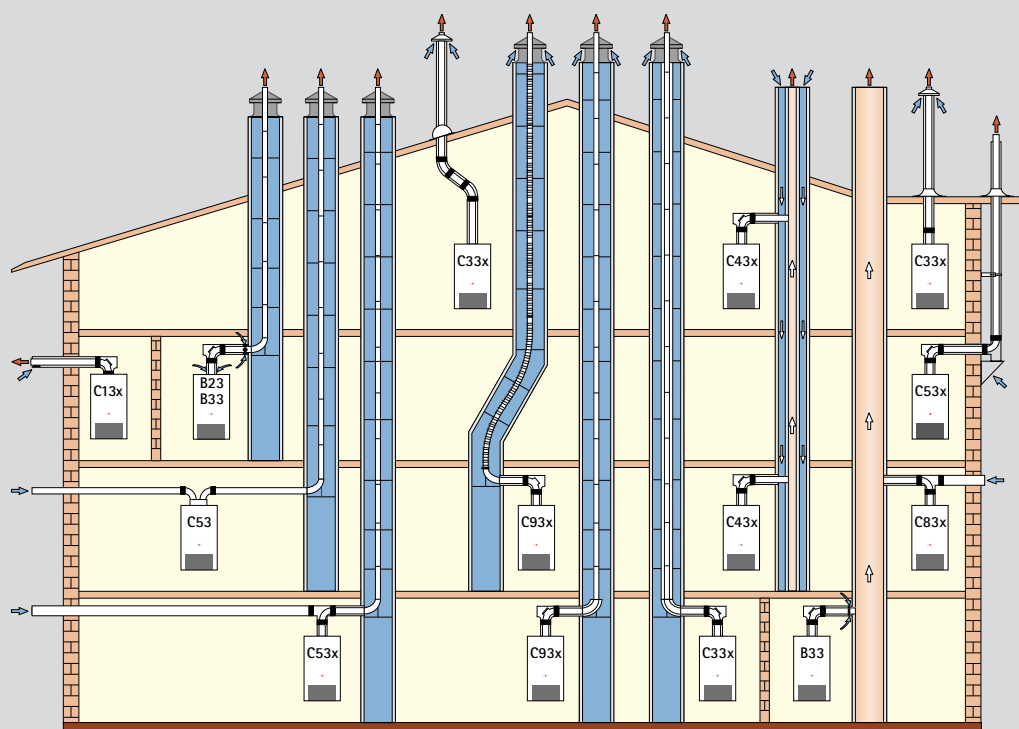

Modelos CGB 35, CGB 50 y CGB-K 40-35

		Longitud máxima* (m)			
		CGB35	CGB-K 40-35	CGB50	
B23	Salida gases de la combustión a chimenea con ventilación y aire de alimentación tomado directamente de la parte superior del aparato (sistema no estanco)	DN80 DN110	39 50	39 50	23 50
B33	Conducto de evacuación por patinillo/conducto de obra y aire de combustión de la sala de calderas tomado mediante tubo concéntrico horizontal (sistema no estanco)	DN80 DN110	35 50	35 50	16 50
B33	Conexión a chimenea de evacuación resistente a la humedad con tubería de conexión concéntrica horizontal y aire de combustión de la sala de calderas mediante tubo concéntrico horizontal (sistema no estanco)		Cálculo según EN13384		
C13x	Conducto concéntrico horizontal a través de fachada exterior (sistema estanco)	DN80/125	16	16	8
C33x	Conducto vertical concéntrico a través de patinillo/conducto de obra o sistema a través de cubierta inclinada/cubierta plana (sistema estanco)	DN80/125 DN110/160	16 42	16 42	8 37
C43x	Conexión a una chimenea de obra para aire/gases de combustión resistente a la humedad. Longitud máxima desde codo hasta conexión 2 m (sistema estanco)		Cálculo según EN13384		
C53	Salida de gases de la combustión a través de patinillo/conducto de obra y tubería de alimentación de aire a través de la pared exterior	DN80 DN110	38 50	38 50	19 50
C53x	Conducto concéntrico aire/gases de la combustión vertical por fachada vertical	DN80/125 DN110/160	38 50	38 50	19 50
C53x	Salida de gases de la combustión a patinillo/conducto de obra con ventilación y aire de alimentación a través de la pared exterior	DN80 DN110	38 50	38 50	19 50
C83x	Salida a chimenea resistente a la humedad y aire de alimentación a través de la pared exterior		Cálculo según EN13384		
C93x	Salida gases de la combustión mediante conducto rígido/flexible por patinillo/conducto de obra. Conducto concéntrico en horizontal 2 m	DN80 DN110	25 43	25 43	15 41

* Todos los datos se refieren a sistemas de salida de gases con piezas originales WOLF
 La distancia máxima se indica desde el equipo hasta el terminal de la salida de gases.
 Pérdidas de carga / distancias equivalentes (simple/concéntrico):
 Codo 30° [0,4 m / 0,7 m], Codo 45° [0,6 m / 1,2 m], Codo 87° [1,0 m / 2,0 m]

DN80/125
Ref. €

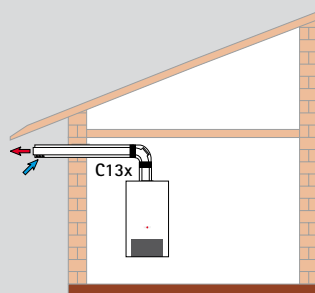

KIT PARA SALIDA DE GASES HORIZONTAL VERSIÓN ESTANCO C13X DN80/125
Color blanco, en polipropileno

2651495 217

Incluye:
- Codo 87° en DN80/125
- Tubo de 1 m
- Tubo con deflector 880 mm y 2 embellecedores



01

TUBO CONCÉNTRICO DN80/125
Color blanco, en polipropileno

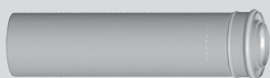

Longitud 500 mm
Longitud 1000 mm
Longitud 2000 mm

2651466 56,7
2651467 82,4
2651469 126

TUBO CONCÉNTRICO DN80/125 CON TAPA DE INSPECCIÓN 250 mm

2651470 116



CODOS CONCÉNTRICOS DN80/125
Color blanco, en polipropileno

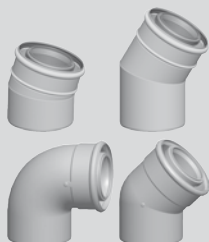

Codo 15°
Codo 30°
Codo 45° [1 juego = 2 uds.]
Codo 87°

2651482 41,2
2651483 41,2
2651472 93,7
2651471 47,4

CODO 87° CON TOMA DE INSPECCIÓN DN80/125
Color blanco, en polipropileno

2651489 106



ABRAZADERA DE PARED DN125

2651492 73,1



Incluye taco de 8 mm y tornillos. [1 juego = 5 uds.]
[1 juego = 5 uds.]

Para más accesorios ver páginas accesorios generales salidas de gases

WOLF

CONFIGURACIÓN C33x DN80/125

01

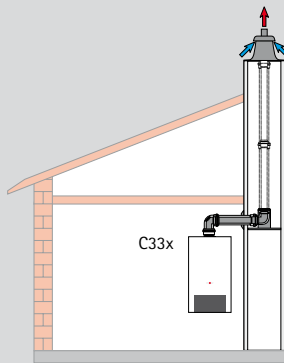

Kit para conexión a un conducto vertical concéntrico

Para sistema de salida de gases de combustión/entrada de aire evacuación a través de patinillo/conducto de obra con ventilación de DN80/125 a salida DN80/125 (sistema estanco)

Incluye:

- Codo 87° concéntrico DN80/125 con tapa de inspección
- Tubo concéntrico de 500 mm DN80/125
- Embellecedor
- Codo 87° con carril de apoyo DN80/125
- Terminal chimenea en plástico o acero inox

DN80/125		
Ref.		€
Terminal plástico	2651995	388
Terminal acero inox	2651996	435

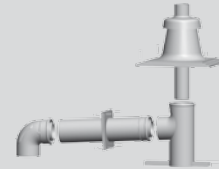

TUBO CONCÉNTRICO DN80/125

Color blanco, en polipropileno

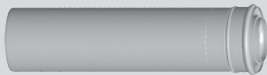

Longitud 500 mm	2651466	56,7
Longitud 1000 mm	2651467	82,4
Longitud 2000 mm	2651469	126



TUBO CONCÉNTRICO DN80/125 CON TAPA DE INSPECCIÓN 250 mm	2651470	116
---	---------	-----

CODOS CONCÉNTRICOS DN80/125

Color blanco, en polipropileno



Codo 15°	2651482	41,2
Codo 30°	2651483	41,2
Codo 45° [1 juego = 2 uds.]	2651472	93,7
Codo 87°	2651471	47,4



CODO 87° CON TOMA DE INSPECCIÓN DN80/125	2651489	106
--	---------	-----



CENTRADOR PARA TUBO SALIDA DE GASES CONCÉNTRICA [6 uds.] DN110 - 140 mm	2651478	40,2
---	---------	------

Para más accesorios ver páginas accesorios generales salidas de gases

DN110/160
Ref. €

01

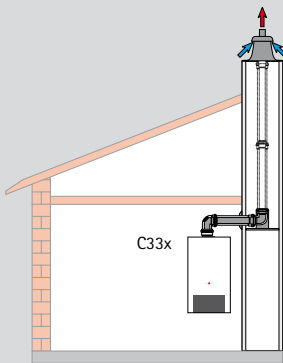

KIT PARA CONEXIÓN A UN CONDUCTO VERTICAL CONCÉNTRICO

Para sistema de salida de gases de combustión/entrada de aire evacuación a través de patinillo/conducto de obra con ventilación de DN110/160 a salida DN110/160 (sistema estanco)

Terminal plástico	2651997	489
Terminal acero inox.	2651998	560

Incluye:

- Codo 87º concéntrico DN110/160 con tapa de inspección
- Tubo concéntrico de 500 mm DN110/160
- Embellecedor y 4 centradores
- Codo 87º con carril de apoyo DN110/160
- Terminal chimenea en plástico o acero inox

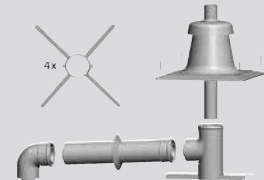

TERMINAL SALIDA DE GASES DE COMBUSTIÓN DN110 POR PATINILLO

Acero inox. (base 40 x 40 cm)

2651770 **216**

Plástico (base 40 x 40 cm y 35 x 35 cm o 30 x 30 cm in situ)

2651559 **144**

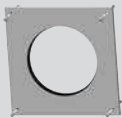

EMBELLECEDOR DN110

2651569 **24,7**

Color blanco



TUBO CONCÉNTRICO EN POLIPROPILENO DN110/160 PARA INTERIOR

Longitud 500 mm

2651540 **71,1**

Longitud 1000 mm

2651541 **93,7**

Longitud 2000 mm

2651542 **170**



CODO EN T 87º DE SALIDA CONCÉNTRICO DN110/160 CON TAPA DE INSPECCIÓN

2651543 **158**

En polipropileno



CODOS CONCÉNTRICOS DN110/160 EN POLIPROPILENO

Color blanco

Codo 15º

2651759 **67**

Codo 30º

2651760 **67**

Codo 45º [1 juego = 2 uds.]

2651545 **89,6**

Codo 87º

2651544 **71,1**



ABRAZADERA DE PARED DN160 CON TORNILLO Y ANCLAJE

2651328 **20,6**

Recomendada cada 2 m de tubo



CODO CONCÉNTRICO 87º DN110 EN POLIPROPILENO CON CARRIL DE APOYO

2651834 **81,4**

Para más accesorios ver páginas accesorios generales salidas de gases

WOLF

CONFIGURACIÓN C33x DN80/125

01

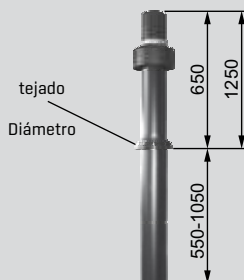
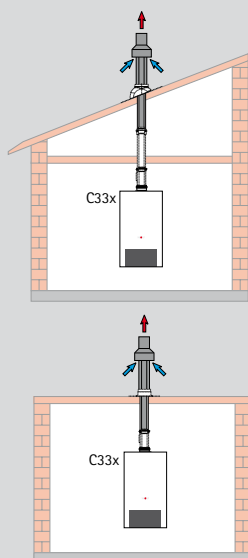

DN80/125
Ref. €

KIT PARA SALIDA VERTICAL CON PASATEJADOS DN80/125

Exterior aluminio lacado, interior polipropileno

Longitud¹ 1200-1700 mm:
(con pasatejados)

negro/polipropileno	2651474	170
rojo burdeos/polipropileno	2651475	170

Longitud² 1800-2300 mm:
(con pasatejados)

negro/polipropileno	2651476	208
rojo burdeos/polipropileno	2651477	208

TEJA UNIVERSAL PARA TEJADO INCLINADO 25° - 45°

Color negro con babero inferior flexible de plomo
Color rojo burdeos con babero inferior flexible de plomo

1720200	71,1
1720201	71,1



CUELLO PARA TEJADO PLANO EN SALIDA CONCÉNTRICO VERTICAL

2651486	47,4
---------	------



ABRAZADERA DE PARED VERTICAL

2651493	8,49
---------	------



TUBO CONCÉNTRICO DN80/125

Color blanco, en polipropileno

Longitud 500 mm
Longitud 1000 mm
Longitud 2000 mm

2651466	56,7
2651467	82,4
2651469	126



TUBO CONCÉNTRICO DN80/125 CON TAPA DE INSPECCIÓN 250 mm

Color blanco, en polipropileno
Longitud 250 mm

2651470	116
---------	-----



CODOS CONCÉNTRICOS DN80/125

Color blanco, en polipropileno

Codo 15°
Codo 30°
Codo 45° [1 juego = 2 uds.]
Codo 87°

2651482	41,2
2651483	41,2
2651472	93,7
2651471	47,4



CODO 87° CON TOMA DE INSPECCIÓN DN80/125

Color blanco, en polipropileno

2651489	106
---------	-----



CENTRADOR PARA TUBO SALIDA DE GASES CONCÉNTRICA

[6 uds.]
DN110 - 140 mm

2651478	40,2
---------	------



Para más accesorios ver páginas accesorios generales salidas de gases

DN110/160
Ref. €

01

**KIT PARA SALIDA VERTICAL CONCÉNTRICO DN110/160
CON PASAMUROS EN POLIPROPILENO/ALUMINIO Y DEFLECTOR DN110/160**

Longitud 2.000 mm con abrazadera, tubo de entrada y fijación

Color negro 2651538 267
Color rojo burdeos 2651539 267

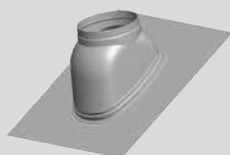
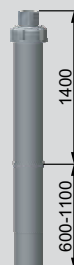
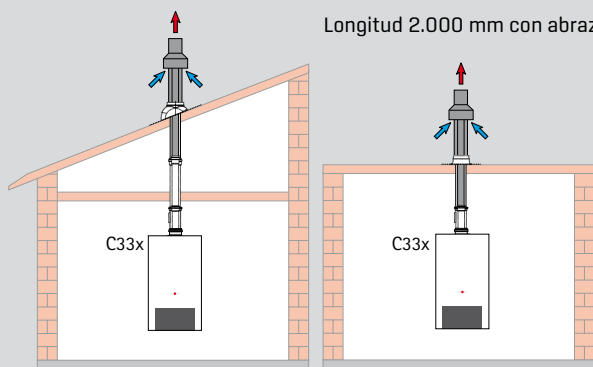

TEJA DN160

Color negro 2651548 71,1
Color rojo burdeos 2651549 71,1



CUELLO PARA TEJADO PLANO EN SALIDA CONCÉNTRICO VERTICAL DN110/160 2651550 60,8



TUBO CONCÉNTRICO EN POLIPROPILENO DN110/160 PARA INTERIOR

Longitud 500 mm 2651540 71,1
Longitud 1000 mm 2651541 93,7
Longitud 2000 mm 2651542 170



**CODO EN T 87° DE SALIDA CONCÉNTRICO DN110/160
CON TAPA DE INSPECCIÓN EN POLIPROPILENO** 2651543 158



CODOS CONCÉNTRICOS DN110/160 EN POLIPROPILENO

Color blanco

Codo 15° 2651759 67
Codo 30° 2651760 67
Codo 45° [1 juego = 2 uds.] 2651545 89,6
Codo 87° 2651544 71,1



ABRAZADERA DE PARED DN160 VERTICAL 2651551 12,7



ADAPTADOR DE DN80/125 A DN110/160 2651485 99,9
En polipropileno

Para más accesorios ver páginas accesorios generales salidas de gases

WOLF

CONFIGURACIÓN C53x DN80

01

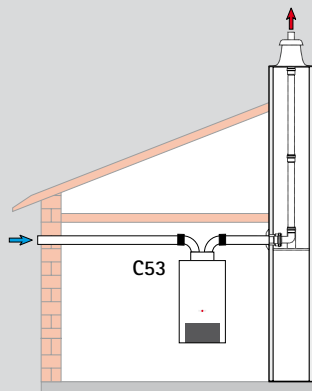

ADAPTADOR DE CONCÉNTRICO DN80/125 A DN80/80 A BITUBULAR
En polipropileno
Alto 250 mm

Ref.	DN80	
	Ref.	€
2651487		98,9

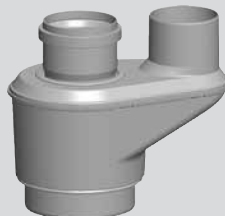

TUBO DN80
En polipropileno



Longitud 500 mm
Longitud 1000 mm
Longitud 2000 mm

2651502	22,7
2651503	33,0
2651504	48,4

Codos DN80 en polipropileno

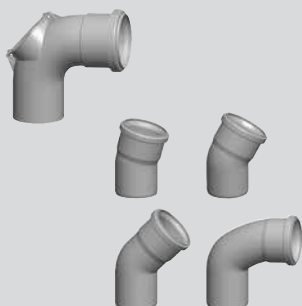

Codo 87° con tapa de inspección
Codo 15°
Codo 30°
Codo 45°
Codo 87°

2651514	42,2
2651505	13,8
2651506	13,8
2651507	13,8
2651508	13,8

CODO 87° DN80 CON CARRIL DE APOYO
En polipropileno

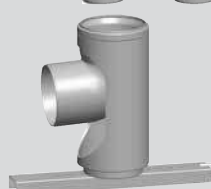

2651513	42,2
---------	------

REJILLA HORIZONTAL PARA ADMISIÓN DN80 EN ACERO INOX.
Para polipropileno

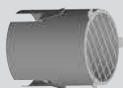

2651767	41,2
---------	------

TERMINAL VERTICAL DN80



Acero Inox. [base 40 x 40 cm]
Plástico [base 40 x 40 cm, 35 x 35 cm o 30 x 30 cm in situ]

2651512	203
2651511	132

ABRAZADERA DE PARED DN80
Incluye taco de 8 mm y tornillos. [1 juego = 5 uds.]



2651516	81,4
---------	------

Para más accesorios ver páginas accesorios generales salidas de gases

DN110
Ref. €

01

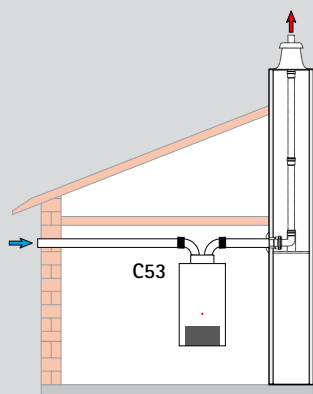

ADAPTADOR DE CONCÉNTRICO DN80/125 A DN80/80 A BITUBULAR
En polipropileno
Alto 250 mm

2651487 98,9

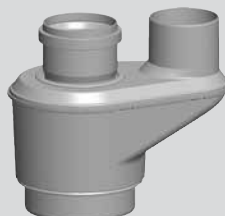

AMPLIACIÓN DN80 A DN110
En polipropileno

2651564 27,8



AMPLIACIÓN EXCÉNTRICA DN80 A DN110
En polipropileno

2651774 51,5



CODOS DN80 O DN110
En polipropileno

Codo 87° con tapa de inspección

2651571 49,4

Codo 15°

2651690 25,8

Codo 30°

2651691 25,8

Codo 45°

2651692 30,9

Codo 87°

2651693 34,0

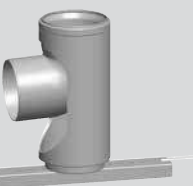

CODO 87° DN110 EN POLIPROPILENO CON CARRIL DE APOYO

2651568 81,4



TUBO EN POLIPROPILENO DN110

2651668 29,9

Longitud 500 mm

2651669 42,2

Longitud 1000 mm

2651670 74,2

Longitud 2000 mm



TERMINAL SALIDA DE GASES DE COMBUSTIÓN PATINILLO DN110

2651770 216

Acero inox. (base 40 x 40 cm)

2651559 144

Plástico (base 40 x 40 cm y 35 x 35 cm o 30 x 30 cm in situ)



CENTRADOR PARA TUBO SALIDA DE GASES DN110
[6 uds.]

2651673 48,4



Para más accesorios ver páginas accesorios generales salidas de gases

Los siguientes datos han sido tenidos en cuenta para el cálculo:

- Distancia entre calderas: 1 m
- Distancia de la última unidad: 2 m
- 2 piezas de 45 ° o un codo a 90°
[ya sea como desplazamiento lateral o 90 ° vertical]
- Tiro forzado
- Altitud sobre el nivel del mar: 325 m

01

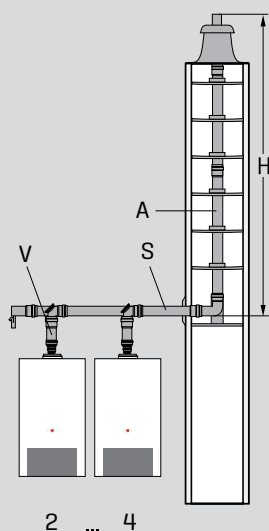

		V	S	A	Ø / ■		H			
					Conexión caldera	Colector		Salida vertical	Dimensiones mín. del shunt	
									Redondo	Cuadrado
CGB 35	2 x serie	DN110	DN110	DN110	188 mm	168 mm	50 m			
CGB K 40-35	3 x serie	DN110	DN110	DN110	188 mm	168 mm	16 m			
	3 x serie	DN110	DN110	DN125	205 mm	185 mm	38 m			
	3 x serie	DN110	DN125	DN125	205 mm	185 mm	43 m			
	3 x serie	DN110	DN125	DN160	244 mm	224 mm	50 m			
CGB 50	4 x serie	DN110	DN125	DN160	244 mm	224 mm	50 m			
	2 x serie	DN110	DN160	DN160	244 mm	224 mm	50 m			
	3 x serie	DN110	DN160	DN160	244 mm	224 mm	50 m			
	4 x serie	DN110	DN160	DN160	244 mm	224 mm	30 m			

DN160
Ref. €

KIT PARA SALIDA DE GASES PARA CALDERAS EN SECUENCIA DN80/125 A COLECTOR DN160

2651308 448

Para 2 calderas en secuencia en polipropileno, configuración B23 (aire de combustión de la sala de calderas) sistema no estanco

Incluye:

- 2 Tubos DN80 x 250 mm en polipropileno
- 2 Codos 87° con tapa de inspección DN110 en polipropileno
- Sifón para evacuación de condensados en polipropileno
- 2 Adaptadores DN80 a DN110 en polipropileno
- 2 Colectores con conexión DN110/160 en polipropileno
- Toma final DN160 con tapa de inspección y salida de condensados en polipropileno
- 2 Rejillas de aspiración DN125

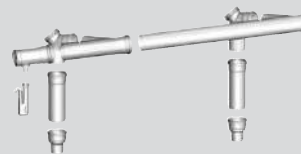

KIT PARA AMPLIACIÓN DE SALIDA DE GASES EN SECUENCIA DN80/125 A COLECTOR DN160 EN POLIPROPILENO

2651309 185

Configuración B23 (aire de combustión de la sala de calderas) sistema no estanco para una 3ª y 4ª caldera

Incluye:

- Tubo DN80 x 250 mm polipropileno
- Adaptador DN80 a DN110 polipropileno
- Codo 87° con tapa de inspección DN110 polipropileno
- Colector con conexión DN110/160 polipropileno
- Rejilla de aspiración DN125



Para más accesorios ver páginas accesorios generales salidas de gases





CGB 68 CALDERAS MURALES DE CONDENSACIÓN A GAS SOLO CALEFACCIÓN 68 KW

2 años de garantía total en piezas, mano de obra y desplazamientos
Puesta en marcha gratuita y obligatoria por el Servicio Técnico Oficial WOLF

Modelo

Clasificación energética calefacción

Potencia a 80/60°C

Potencia a 50/30°C

Tipo de gas

Dimensiones Alto x Ancho x Fondo

Peso total

CE-Homologación

	CGB 68
	A
kW	63,7
kW	68,3
	GN/GLP*
mm	1020 x 565 x 548
kg	92
	0085BR0164

- **CGB 68: Caldera mural SOLO CALEFACCIÓN de condensación**
- **Rendimiento estacional hasta un 110% sobre PCI**
- **Presión máxima hasta 6 bar**
- **Ventilador modulante proporcional aire/gas, combustión estable desde el 26 al 100%**
- Intercambiador de **Aluminio/Silicio WOLF** cilíndrico
- Mínimas emisiones contaminantes
- Salida de gases de hasta 16 m en concéntrico DN110/160
- Adaptación automática en función de la longitud de salida de gases
- Posibilidad de trabajar en gas natural o en propano (con kit para transformación)
- Mantenimiento sencillo y rápido desde la parte frontal y superior
- **Disponibilidad de nuevas regulaciones de altas prestaciones [accesorio]**
- **Posibilidad de control remoto vía internet (PC, tablet, smartphone) con módulo interfaz WOLF LINK PRO (ISM7e) [accesorio]**

Modelo	Ref. Caldera	€
CGB 68	8615549	4.223

* Especificando "propano" en pedido se incluye kit para transformación a propano sin coste (Ref.: 8612714)

No incluye salida de gases opciones, ver página 97

No incluye válvula de seguridad, bomba ni vaso de expansión. Accesorios hidráulicos generales, ver página 259

Dimensiones y datos técnicos, ver página 296



Regulación

UNIDAD DE MANDO BM para trabajar modulando la temperatura de impulsión en función de temperatura exterior y/o en función de temperatura ambiente /termostato modulante

	Ref.	€
Con sonda de temperatura exterior	8905252	295
Sin sonda de temperatura exterior	8905246	251

TERMOSTATO ANALÓGICO/MODULANTE CON PROGRAMACIÓN DIARIA CONECTABLE VÍA BUS

Ref.	€
8610872	145

ZÓCALO PARA MONTAJE DEL BM EN PARED

Ref.	€
2744275	23,7

Regulación, ver página 63



**CONEXIONES HIDRÁULICAS SIN BOMBA
PARA LA CONEXIÓN DIRECTA A LA CALDERA**

Para:	Ref.	€
CGB 68	2070434	374

- Incluye:
- Válvula de seguridad 3 bar
 - Llaves de corte con termómetro
 - Válvula antirretorno
 - Manómetro 0-10 bar
 - Conexión vaso de expansión 1"
 - Conexiones 2"
 - Aislamiento

Alto 200 mm

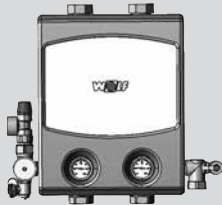

**CONJUNTO HIDRÁULICO CON BOMBA
PARA CONEXIÓN DIRECTA A LA CALDERA**

CGB 68	2071931	869
--------	---------	-----

- Incluye:
- Bomba modulante de alta eficiencia (IEE <0,23) DN32-2" [caudal = 0-8 m³/h; Alto hasta 7,7 mc.a.]
 - Válvula de seguridad 3 bar
 - Llaves de corte con termómetro
 - Válvula antirretorno
 - Manómetro 0-10 bar
 - Conexión 1" para vaso de expansión
 - Conexiones 2"
 - Aislamiento

Alto 370 mm

Con válvula de seguridad 6 bar

2071931S01	956
------------	-----

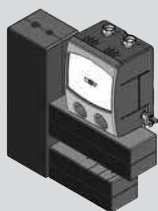

**CONJUNTO HIDRÁULICO CON AGUJA DE EQUILIBRADO
PARA 1 CALDERA CONEXIONADO A IZQUIERDA/DERECHA**

CGB 68	8614515	1.955
--------	---------	-------

- Incluye:
- 1 Conjunto hidráulico con bomba (Ref. 2071931) con:
 - Bomba modulante de alta eficiencia (IEE <0,23) DN32-2"
 - Válvula de seguridad 3 bar
 - Llaves de corte con termómetro
 - Manómetro 0-10 bar
 - Conexión 1" para vaso de expansión
 - Conexiones 2"
 - Aislamiento
 - Válvula antirretorno

Alto 370 m

- 1 Aguja de equilibrado hasta 10 m³/h, incluye: Soportación y aislamiento
- 1 Kit para conexiones hidráulicas, incluye: Soportación y aislamiento

Alto 805 mm

Con válvula de seguridad 6 bar

8614515S01	2.043
------------	-------

WOLF

ACCESORIOS DE INSTALACIÓN

01



	Para:	Ref.	€
NEUTRALIZADOR PARA CONDENSADOS	CGB 68	2483072	361
Hasta 150 kW		2482873	470
Hasta 300 kW			

CARGA NEUTRALIZADOR 1,3 kg	CGB 68	2400371	25,8
CARGA NEUTRALIZADOR 5,0 kg		2484538	65,9

BOMBA PARA ELEVACIÓN DE CONDENSADOS CON SEÑAL DE ALARMA LIBRE DE POTENCIAL	CGB 68	2071268	208
---	--------	---------	------------



- Incluye:
- Depósito de condensados con tapa y soporte a pared
 - Bomba de condensados cableada lista para su montaje
 - Manguera de PVC 10 mm y 6 m de longitud
 - Válvula antirretorno
 - Adaptador para conducción de condensados

PRESOSTATO DE MÍNIMA 10 MBAR CON CABLE	CGB 68	8612071	65,9
---	--------	---------	-------------



SONDA DE ACS CON CONECTOR AZUL PARA INTERACUMULADOR DE ACS	CGB 68	279905499	38,1
---	--------	-----------	-------------



VASO DE EXPANSIÓN DE:	CGB 68		
25 l Para instalación de 235 l de volumen		2400450	74,2
35 l Para instalación de 320 l de volumen		2400455	81,4
50 l Para instalación de 470 l de volumen		2400458	104
80 l Para instalación de 750 l de volumen		2400462	142
100 l Para instalación de 850 l de volumen		2400470	236
140 l Para instalación de 1210 l de volumen		2400471	288
200 l Dimensionamiento según circuito		2400472	354
250 l Dimensionamiento según circuito		2400473	493
300 l Dimensionamiento según circuito		2400481	559
400 l Dimensionamiento según circuito		2483708	792
500 l Dimensionamiento según circuito		2483709	980
600 l Dimensionamiento según circuito		2483713	1.557
800 l Dimensionamiento según circuito		2483714	1.916
1000 l Dimensionamiento según circuito		2483715	2.353



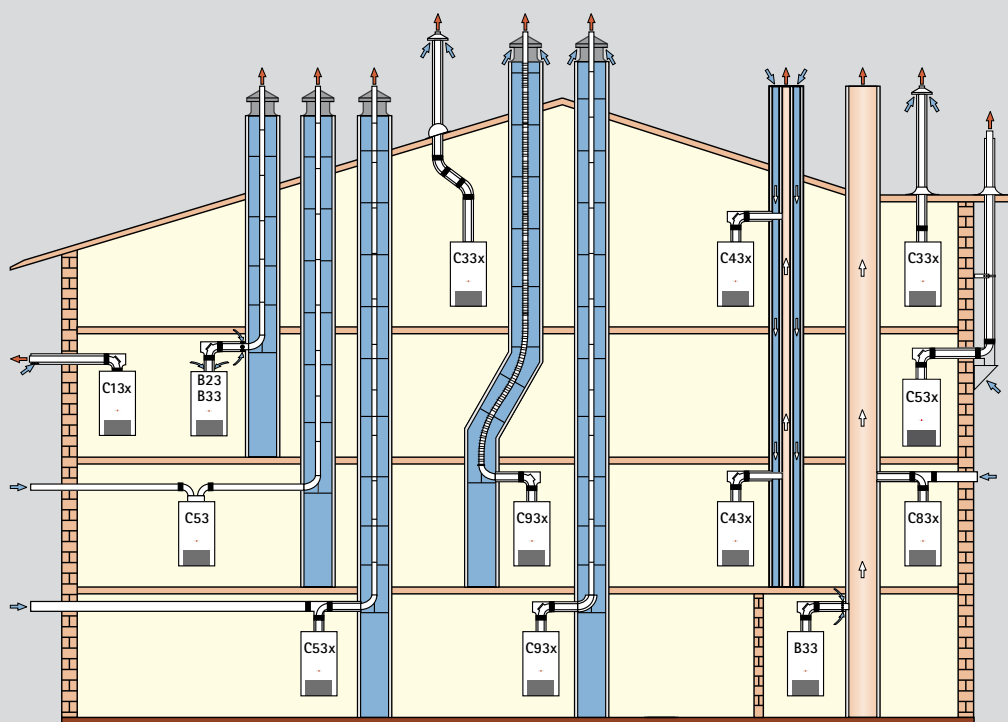

Modelo CGB 68

Longitud máxima* (m)

CGB 68

B23	Conducto de evacuación por interior de patinillo/conducto de obra y aire de combustión de la sala de calderas tomado por la parte superior del aparato (sistema no estanco)	DN110	50
B33	Conducto de evacuación por patinillo/conducto de obra y aire de combustión de la sala de calderas mediante tubo concéntrico horizontal (sistema no estanco)	DN110 DN110 → 160 ¹⁾	47 50
B33	Conexión a chimenea de evacuación resistente a la humedad con tubería de conexión concéntrica horizontal y aire de combustión de la sala de calderas mediante tubo concéntrico horizontal (sistema no estanco)		Cálculo según EN 13384
C13x	Conducto concéntrico horizontal a través de fachada exterior (sistema estanco)	DN110/160	16
C33x	Conducto vertical concéntrico a través de patinillo/conducto de obra o sistema a través de cubierta inclinada/cubierta plana (sistema estanco)	DN110/160	15
C43x	Conexión a una chimenea de obra para aire/gases de la combustión resistente a la humedad. Longitud máxima desde codo hasta conexión 2 m (sistema estanco)		Cálculo según EN 13384
C53	Salida de gases de la combustión a través de patinillo/conducto de obra y tubería de alimentación de aire a través de la pared exterior	DN110 DN110 → 160 ¹⁾	50 50
C53x	Conducto concéntrico aire/gases de combustión vertical por fachada vertical	DN110	50
C53x	Salida de gases de la combustión a patinillo/conducto de obra con ventilación y aire de alimentación a través de la pared exterior	DN110 DN110 → 160 ¹⁾	50 50
C83x	Salida a chimenea resistente a la humedad y aire de alimentación a través de la pared exterior		Cálculo según EN 13384
C93x	Salida gases de la combustión mediante conducto rígido/flexible por patinillo/conducto de obra Conducto concéntrico en horizontal 2 m	DN110 DN110 → 160 ¹⁾	21 29

* Todos los datos se refieren a sistemas de salida de gases con piezas originales WOLF

La distancia máxima se indica desde el equipo hasta el terminal de la salida de gases.

Pérdidas de carga / distancias equivalentes (simple/concéntrico):

Codo 30° [0,4 m / 0,7 m], Codo 45° [0,6 m / 1,2 m], Codo 87° [1,0 m / 2,0 m]

1) Tramo horizontal en DN110 y vertical DN160 con ampliación

WOLF

CONFIGURACIÓN C13x DN110/160

01

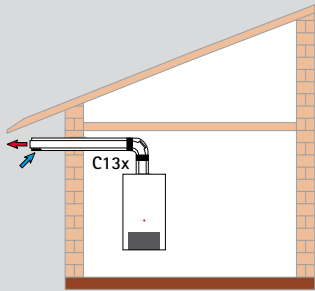

KIT PARA SALIDA DE GASES HORIZONTAL VERSIÓN ESTANCO C13X BLANCO CON TERMINAL EN ACERO INOX.

DN110/160
Ref. €

2651558 361

Incluye:

- Tubo concéntrico de 1 m DN110/160
- 2 Embellecedores DN160
- Codo en T 87° con tapa de inspección
- Tramo final concéntrico de 1 m DN110/160 con deflector en acero inox.

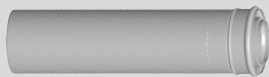

TUBO CONCÉNTRICO EN POLIPROPILENO DN110/160 PARA INTERIOR

Longitud 500 mm
Longitud 1000 mm
Longitud 2000 mm

2651540 71,1
2651541 93,7
2651542 170

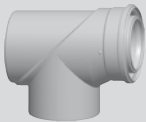

CODO EN T 87° DE SALIDA CONCÉNTRICO DN110/160 CON TAPA DE INSPECCIÓN EN POLIPROPILENO

2651543 158



CODOS CONCÉNTRICOS DN110/160 EN POLIPROPILENO

Color blanco

Codo 15°
Codo 30°
Codo 45° [1 juego = 2 uds.]
Codo 87°

2651759 67
2651760 67
2651545 89,6
2651544 71,1



ABRAZADERA DE PARED DN160 CON TORNILLO Y ANCLAJE

Recomendada cada 2 m de tubo

2651328 20,6

Para más accesorios ver páginas accesorios generales salidas de gases

DN110/160
Ref. €

01

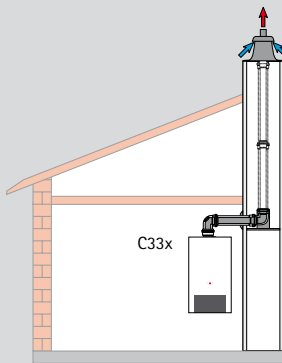

KIT PARA CONEXIÓN A UN CONDUCTO VERTICAL CONCÉNTRICO
Para sistema de salida de gases de combustión/entrada
[sistema estanco]

Incluye:

- Codo 87º concéntrico DN60/100 con tapa de inspección
- Tubo concéntrico de 500 mm DN110/160
- Embellecedor y 4 centradores
- Codo 87º con carril de apoyo DN60/100
- Terminal chimenea en plástico o acero inox

Terminal plástico	2651997	489
Terminal acero inox.	2651998	560

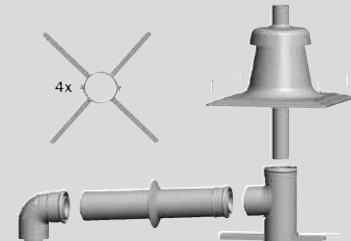

TERMINAL SALIDA DE GASES DE COMBUSTIÓN DN110 POR PATINILLO

Acero inox. (base 40 x 40 cm)

Plástico (base 40 x 40 cm y 35 x 35 cm o 30 x 30 cm in situ)

	2651770	216
	2651559	144

EMBELLECEDOR DN110/160

Color blanco

	2651547	20,6
--	---------	------



TUBO CONCÉNTRICO EN POLIPROPILENO DN110/160 PARA INTERIOR

Longitud 500 mm

Longitud 1000 mm

Longitud 2000 mm

	2651540	71,1
	2651541	93,7
	2651542	170



CODO EN T 87º DE SALIDA CONCÉNTRICO DN110/160

CON TAPA DE INSPECCIÓN

En polipropileno

	2651543	158
--	---------	-----



CODOS CONCÉNTRICOS DN110/160 EN POLIPROPILENO

Color blanco

Codo 15º

Codo 30º

Codo 45º [1 juego = 2 uds.]

Codo 87º

	2651759	67
	2651760	67
	2651545	89,6
	2651544	71,1



ABRAZADERA DE PARED DN160 CON TORNILLO Y ANCLAJE

Recomendada cada 2 m de tubo

	2651328	20,6
--	---------	------

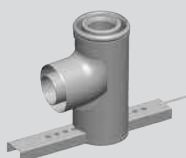

CODO CONCÉNTRICO 87º DN110/160 EN POLIPROPILENO CON CARRIL DE APOYO

	2651834	81,4
--	---------	------

Para más accesorios ver páginas accesorios generales salidas de gases

WOLF

CONFIGURACIÓN C33x DN110/160

01

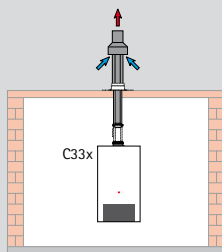
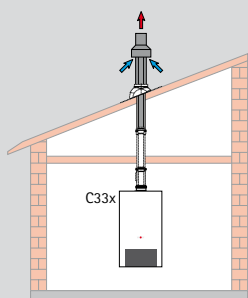

KIT PARA SALIDA VERTICAL CONCÉNTRICO DN110/160 CON PASAMUROS en polipropileno/aluminio y deflector DN110/160

Longitud¹⁾ 2000 mm:
con abrazadera, tubo de entrada y fijación

		DN110/160	
		Ref.	€
	negro	2651538	267
	rojo burdeos	2651539	267

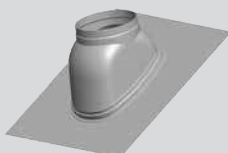
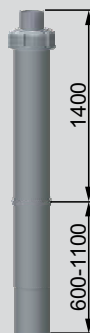

TEJA DN160

Color negro	2651548	71,1
Color rojo burdeos	2651549	71,1



CUELLO PARA TEJADO PLANO EN SALIDA CONCÉNTRICO VERTICAL DN110/160	2651550	60,8
---	---------	------



TUBO CONCÉNTRICO EN POLIPROPILENO DN110/160 PARA INTERIOR

Longitud 500 mm	2651540	71,1
Longitud 1000 mm	2651541	93,7
Longitud 2000 mm	2651542	170



CODO EN T 87° DE SALIDA CONCÉNTRICO DN110/160 CON TAPA DE INSPECCIÓN EN POLIPROPILENO	2651543	158
---	---------	-----



CODOS CONCÉNTRICOS DN110/160 EN POLIPROPILENO

Color blanco		
Codo 15°	2651759	67
Codo 30°	2651760	67
Codo 45° [1 juego = 2 uds.]	2651545	89,6
Codo 87°	2651544	71,1



ABRAZADERA DE PARED DN160 VERTICAL	2651551	12,7
------------------------------------	---------	------

Para más accesorios ver páginas accesorios generales salidas de gases

DN110
Ref. €

01

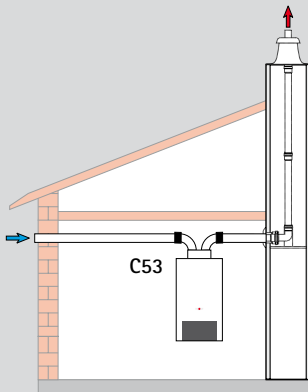

ADAPTADOR DE CONCÉNTRICO DN110/160 A BITUBULAR DN110/110
ADMISIÓN/EVACUACIÓN
En polipropileno
Alto 325 mm

2651553 112

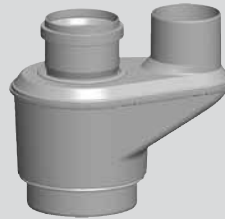

CODOS DN80 O DN110
En polipropileno

2651571 49,4
2651690 25,8
2651691 25,8
2651692 30,9
2651693 34,0



Codo 87° con tapa de inspección
Codo 15°
Codo 30°
Codo 45°
Codo 87°

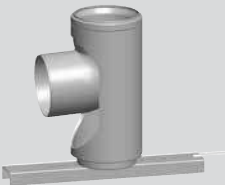

CODO 87° DN110 EN POLIPROPILENO CON CARRIL DE APOYO

2651568 81,4



TUBO EN POLIPROPILENO DN110

Longitud 500 mm
Longitud 1000 mm
Longitud 2000 mm

2651668 29,9
2651669 42,2
2651670 74,2



TERMINAL SALIDA DE GASES DE COMBUSTIÓN PATINILLO DN110

Acero inox. (base 40 x 40 cm)
Plástico (base 40 x 40 cm y 35 x 35 cm o 30 x 30 cm in situ)

2651770 216
2651559 144



CENTRADOR PARA TUBO SALIDA DE GASES DN110
(6 uds.)

2651673 48,4

Para más accesorios ver páginas accesorios generales salidas de gases

WOLF

CALDERAS EN SECUENCIA CGB 68

01

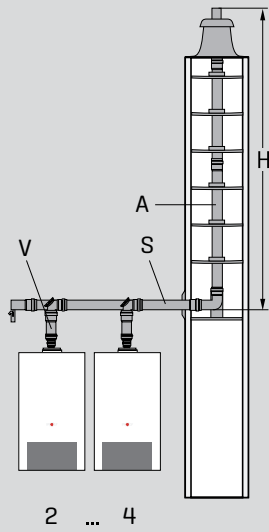

CGB 68

	V	S	A	Ø / ■		H
				Conexión caldera	Colector	
2 x serie	DN110	DN160	DN160	Redondo	Cuadrado	50 m
3 x serie	DN110	DN160	DN160	244 mm	224 mm	15 m
4 x serie	DN110	DN160	DN200	280 mm	260 mm	22 m

DN160
Ref. €

KIT PARA SALIDA DE GASES PARA CALDERAS EN SECUENCIA DN110 A COLECTOR DN160

2651310 459

Para conexión de 2 calderas en secuencia en polipropileno, configuración B23 (aire de combustión de la sala de calderas) sistema no estanco

Incluye:

- 2 Rejillas de aspiración DN160
- 2 Tubos DN110 x 500 mm polipropileno
- 2 Codos 87° con tapa de inspección DN110 polipropileno
- 2 Colectores con conexión DN110/160 polipropileno
- Tramo final DN160 con tapa de inspección y salida de condensados en polipropileno
- Sifón para evacuación de condensados en polipropileno

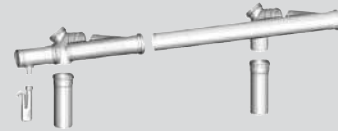

KIT PARA AMPLIACIÓN DE SALIDA DE GASES PARA CALDERAS EN SECUENCIA DN110 A COLECTOR DN160

2651462 284

En polipropileno

Configuración B23 (aire de combustión de la sala de calderas) sistema no estanco para una 3ª y 4ª caldera

Incluye:

- Rejilla de aspiración DN160
- Tubo DN110 x 500 mm polipropileno
- Codo 87° con tapa de inspección DN110 polipropileno
- Colector con conexión DN110/160 polipropileno



Para más accesorios ver páginas accesorios generales salidas de gases

Regulación digital WOLF con Sistema WRS (WOLF Regulation System)

01



Regulación básica:
A temperatura constante

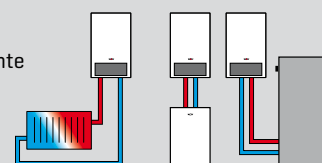

Unidad de mando BM para trabajar modulando la temperatura de impulsión en función de temperatura exterior y/o en función de temperatura ambiente

- Posibilidad de control, ajuste y programación, 7 circuitos con válvula mezcladora + 1 circuito directo + 1 circuito de ACS mediante ampliación de circuitos con módulos MM
- Posibilidad de instalación de unidad de mando integrada en caldera o instalación en pared como crono termostato modulante/sonda ambiente (necesario zócalo para montaje en pared)

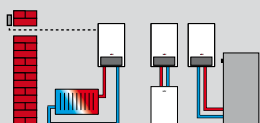

Unidad de mando BM	Ref.	€
Unidad de mando BM con sonda exterior	8905252	295

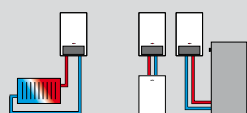

Accesorio	Ref.	€
Unidad de mando BM sin sonda exterior	8905246	251

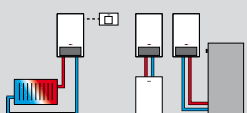

Accesorio	Ref.	€
Zócalo para montaje del BM en pared	2744275	23,7



MÓDULO MEZCLADOR MM-2

Para ampliación de circuitos de calefacción con válvula mezcladora, circuitos directos, circuitos de calefacción de aerotermos, piscinas, apoyo a calefacción mediante energía solar [añadiendo Ref. 2744352], protección anticondensados en instalaciones de gran volumen de agua, etc.

- Configuración sencilla mediante parámetros prefijados para diferentes esquemas de instalación
- Posibilidad de señales de salida y entrada de 1 circuito con válvula mezcladora y un circuito adicional [ACS, calefacción directo, piscina, etc.]

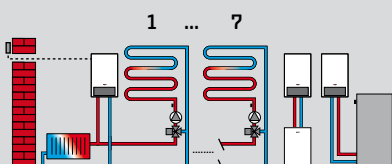

Módulo Mezclador MM-2	Ref.	€
Módulo MM-2 (incluye una sonda de contacto)	8908459	306
Sonda de inmersión para circuito calefacción o acumulador (tipo NTC)	8852829	50,5
Termostato de máxima para suelo radiante	2791905	48,4



MÓDULO DE AMPLIACIÓN KM-2

Para regulación de instalaciones con aguja hidráulica o regulación para calderas en secuencia [hasta 5 equipos con regulación WRS-2]

- Configuración sencilla mediante parámetros prefijados para diferentes esquemas de instalación
- Regulación de un circuito de calefacción con válvula mezcladora y un circuito adicional [ACS, calefacción directo, piscina, etc.]
- Entrada de 0-10V para regulaciones superiores y señal de averías de 230 V
- Incluye sonda de contacto y sonda de inmersión NTC para agua hidráulica

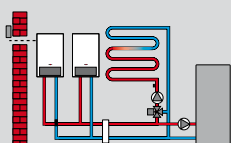

Módulo de ampliación KM-2	Ref.	€
Regulación en cascada KM-2	8908460	432
Sonda de inmersión para el circuito de impulsión (tipo NTC5)	8852829	50,5
Termostato de máxima para suelo radiante	2791905	48,4

SONDA ACS



Sonda ACS y accesorios	Ref.	€
Sonda ACS para calderas con conector azul	279905499	38,1
Sonda ACS para calderas sin conector azul	8852829	50,5
Vaina de inmersión suelta para sonda del interacum 1/2"	2425077	25,8
Cable prolongador de 4 m [para sonda con conector azul]	279924399	31,9

WOLF

REGULACIÓN Y CONTROL PARA ENERGÍA SOLAR

01



MÓDULO SOLAR SM1-2

Para ampliación de instalación de energía solar con un circuito único mediante regulación diferencial de temperatura

Incluye:

1 sonda y vaina para captadores [PT1000] y 1 sonda y vaina para acumulador [NTC 5K]

Necesarios: Módulo de mando BM-2 o BM-2 Solar para acceder, modificar y visualizar parámetros

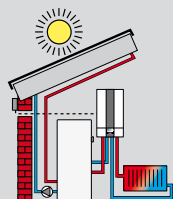

Módulo solar SM1-2
Módulo SM1-2

Ref.	€
8908461	295



MÓDULO SOLAR SM2-2

Para ampliación de instalación de energía solar mediante regulación diferencial de temperatura, apta para instalaciones de 2 acumuladores y 2 campos de captadores o para instalaciones con hasta tres acumuladores y un campo de captadores

Incluye:

1 sonda y vaina para captadores [PT1000] y 1 sonda y vaina para acumulador [NTC 5K]

Necesarios: Módulo de mando BM-2 o BM-2 Solar para acceder, modificar y visualizar parámetros

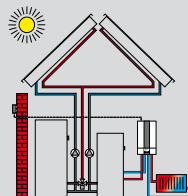

Módulo solar SM2-2
Módulo SM2-2

Ref.	€
8908462	470

Para más información sobre regulaciones de solar, ver página 221

REGULACIONES INALÁMBRICAS Y VÍA eBUS



Accesorio

Ref.	€
2744081	147

SONDA DE TEMPERATURA EXTERIOR INALÁMBRICA

Evita tener que realizar el cableado eléctrico o de la sonda de temperatura exterior
Alcance 200 a 300 m



RECEPTOR INALÁMBRICO CON MÓDULO DE RADIO-RELOJ

El mismo receptor capta la señal de las sondas ambiente inalámbricas y de la sonda de temperatura exterior alternativamente
Apto para conectar hasta 7 mandos a distancia

2744209	152
---------	-----



TERMOSTATO MODULANTE/SONDA AMBIENTE INALÁMBRICO

(solo en combinación con BM o BM-2)

Evita tener que realizar cableado eléctrico de la sonda ambiente o termostato tradicional y permite situar el mando a distancia en diferentes emplazamientos
Alcance: 200 a 300 m

Controla de forma sencilla y fácil de manejar las principales funciones de la regulación e integra una sonda ambiente que favorece la modulación de la caldera y optimiza el rendimiento de la misma
Posibilidad de instalación de uno por circuito de calefacción

2744200	126
---------	-----



TERMOSTATO ANALÓGICO CON PROGRAMACIÓN DIARIA. CONECTABLE VÍA BUS

Termostato modulante/sonda ambiente digital vía bus ART

(con programador horario analógico)

Válido solo para calderas murales

8610872	145
---------	-----



NUEVO

RM-2 "TÁCTIL" MANDO A DISTANCIA/SONDA DE AMBIENTE VÍA BUS CON PROGRAMACIÓN HORARIA SEMANAL

Controla de forma sencilla mediante sonda de ambiente y programación horaria semanal las principales funciones del circuito de calefacción asignado desde el BM-2/BM. Esto favorece la modulación del generador para optimizar el rendimiento de la instalación. Posibilidad de instalar 1 RM-2 por cada circuito de calefacción [máx. ?]

2747657	98
---------	----



TERMOSTATO MODULANTE/SONDA AMBIENTE VÍA BUS

(solo en combinación con BM o BM-2)

Controla de forma sencilla y fácil de manejar las principales funciones de la regulación e integra una sonda ambiente que favorece la modulación de la bomba de calor y optimiza el rendimiento de la misma
Posibilidad de instalación de uno por circuito de calefacción

2744551	98,9
---------	------

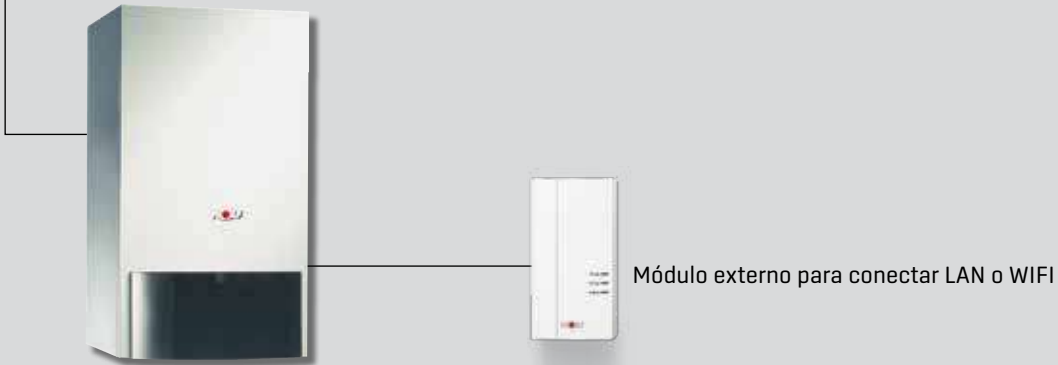

Artículo	Ref.	€
WOLF LINK PRO [ISM7e] Interfaz LAN/WLAN para el acceso a la regulación a través de Internet o una red local Manejo mediante smartphone App [Iphone/Android] o Portal WOLF	8908659	383

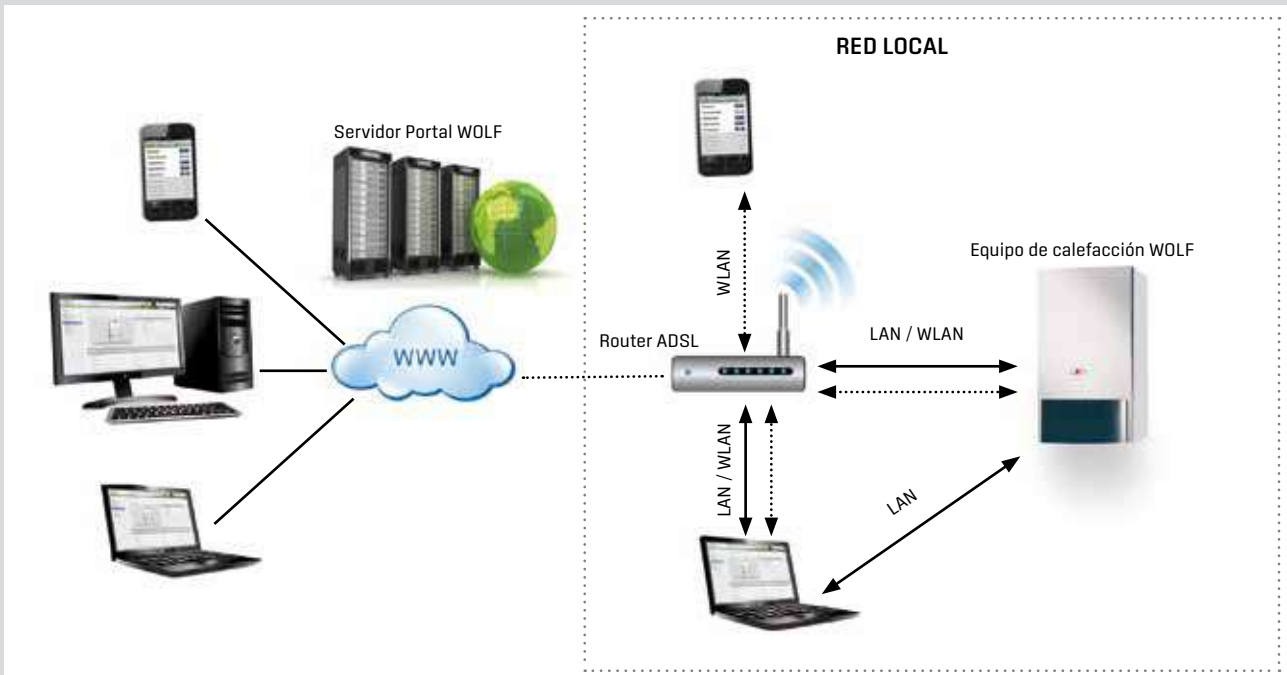

Artículo	Ref.	€
ISM6 Módulo de comunicación LON para sistemas de control superior [GTE] para integración de sistema de regulación WOLF [WRS] en sistemas de control para Gestión Técnica de Edificios bajo protocolo estandar - LON	8908407	2.149



TOB (sin acumulador) TOB TS (con acumulador dinámico de ACS) CALDERAS DE PIE DE CONDENSACIÓN A GASÓLEO CON QUEMADOR MODULANTE

2 años de garantía total en piezas, mano de obra y desplazamientos
Puesta en marcha gratuita y obligatoria por el Servicio Técnico Oficial WOLF

Modelo		TOB/TOB-TS 18
Clasificación energética solo calefacción		A
Clasificación energética producción ACS		A
Potencia a 80/60°C mín./máx.	kW	6,3/17,7
Potencia a 50/30°C mín./máx.	kW	6,6/18,6
Carga nominal mín./máx.	kW	6,4/18,1
Diámetro conexión salida de gases	mm	80/125
Dimensiones Alto x Ancho x Fondo	mm	1290 x 566 x 605
Peso	kg	92
CE-Homologación		CE-0085C000305
Clase energética TS [ErP]		B
Pérdidas térmicas TS [ErP]	W	45





- TOB:**
- Quemador de gasóleo modulante 6,6 a 18,6 kW
 - Alta eficiencia con un rendimiento estacional hasta el 105% sobre PCI
 - Principio de combustión por atomización del combustible
 - Bajo consumo de energía gracias a la tecnología sin precalentamiento o vaporización del gasóleo
 - Fácil instalación y mantenimiento. Accesibilidad de todos los componentes por la parte frontal
 - Bomba de gasóleo con motor EC de alta eficiencia y velocidad variable que reduce el consumo de energía
 - Posibilidad de funcionamiento con Biodiésel
 - Filtro de gasóleo de alta calidad con manómetro de vacío incluido en volumen de suministro
 - Disponibilidad de nuevas regulaciones de altas prestaciones [accesorio]

- Posibilidad de gestionar hasta 5 calderas en secuencia con sistema de control WRS y control remoto vía internet (PC, tablet, smartphone) con módulo interfaz WOLF LINK HOME (ISM7i) [accesorio]
- TS:**
- Acumulador dinámico de alta producción que incluye intercambiador de placas (desmontable), bomba de primario de alta eficiencia y bomba de secundario modulante para producción de ACS instantánea
- Máximo confort en ACS al combinar las ventajas de un sistema con acumulador (máximo caudal inicial) y una caldera mixta (ACS siempre disponible)
- Acumulador esmaltado de estratificación de 160 l
- Producción equivalente a interacumuladores de 240 l
- Accesorios para conexiones eléctricas e hidráulicas tipo plug&play para montaje rápido y sencillo

Modelo	Ref.	€
TOB 18	8908422	5.052
Acumulador TS 160	8906270	2.071
Grupo de seguridad	2070666	170
Conjunto de conexión TOB-TS	2070948	317
Vaso de expansión ACS para TS	8905747	198

No incluye vaso de expansión ni bomba. Accesorios hidráulicos generales, ver página 259. Dimensiones y datos técnicos, ver página 290 y 291

PARA EL FUNCIONAMIENTO DE LA CALDERA ES IMPRESCINDIBLE SELECCIONAR UN MÓDULO INDICADOR AM O UNA UNIDAD DE MANDO BM-2

Regulación		Ref.	€
 MÓDULO INDICADOR DIGITAL AM Control de temperatura de impulsión a punto fijo y de ACS Opcionalmente control en función de temperatura exterior mediante sonda de temperatura exterior		8908236	175
	Sonda de temperatura exterior	279202199	24
 TERMOSTATO MODULANTE RM-2 Unidad de mando RM-2 "táctil" Función de termostato interior modulante con programación horaria semanal para calefacción, ACS y ventilación		2747657	98
 UNIDAD DE MANDO BM-2 Control de temperatura de impulsión a punto fijo o por sonda de temperatura exterior y de ACS. Programación horaria semanal (calefacción, ACS y recirculación) Función sonda ambiente/termostato modulante (con zócalo de pared para BM-2)	Con sonda de temperatura exterior color negro	8908289	274
	color blanco	2745927	274
	Sin sonda de temperatura exterior color negro	8908290	229
 ZÓCALO DE PARED PARA BM-2	Color negro	1731129	23
	Color blanco	1731442	23



NUEVO

COB-2 (sin acumulador) COB-2 TS (con acumulador dinámico de ACS) CALDERAS DE PIE DE CONDENSACIÓN A GASÓLEO CON QUEMADOR DE 2 ETAPAS Y EFECTO MODULACIÓN

2 años de garantía total en piezas, mano de obra y desplazamientos
Puesta en marcha gratuita y obligatoria por el Servicio Técnico Oficial WOLF

01

Modelo	COB-2				COB-2/TS		
	15	20	29	40	15	20	29
Clasificación energética solo calefacción	A				A		
Clasificación energética producción ACS	-				A		
Potencia a 80/60°C etapa 1/2	kW 9,0/14,4	13,1/19,0	18,5/28,2	25,3/38,0	9,0/14,4	13,1/19,0	18,5/28,2
Potencia a 50/30°C etapa 1/2	kW 9,5/15,1	13,9/20,0	19,6/29,6	26,8/40,0	9,5/15,1	13,9/20,0	19,6/29,6
Carga térmica nominal	kW 9,2/14,7	13,5 /19,6	19,0/29,0	26,0/38,8	9,2/14,7	13,5 /19,6	19,0/29,0
Diámetro conexión salida de gases	mm 80/125	80/125	80/125	110/160	80/125	80/125	80/125
Dimensiones Alto x Ancho x Fondo	mm 1290x566x605	1290x566x605	1290x566x605	1490x566x605	1290x1132x605	1290x1132x605	1290x1132x605
Peso	kg 92	92	99	122	168	168	175
CE-Homologación	CE-0085BS0326						
Clase energética TS [ErP]	-				B		
Pérdidas térmicas TS [ErP]	W -				45		

COB-2:

- Caldera de condensación presurizada con quemador de llama azul de 2 etapas de gasóleo incorporado
- Rendimiento estacional hasta el 105% sobre PCI
- Combustión con reducidas emisiones contaminantes
- Posibilidad de funcionamiento con Biodiésel
- Quemador de llama azul de 2 etapas
- Intercambiador de alta eficiencia de **Aluminio/Silicio WOLF**
- Fácil acceso a todos los componentes desde el frontal
- Distintivo "Ángel azul"
- Disponibilidad de nuevas regulaciones de altas prestaciones (acc.)
- Posibilidad de gestionar hasta 4 calderas en secuencia con sistema de control WRS y control remoto vía internet (PC, tablet, smartphone) con módulo interfaz WOLF LINK HOME (ISM?) [acc.]

TS:

- Alto confort en producción de ACS. Acumulador de 160 l Producción equivalente a intercambiadores de 240 l
- Acumulador dinámico de alta producción que incluye intercambiador de placas (desmontable) bomba de primario de alta eficiencia y bomba de secundario modulante, para producción de ACS instantánea
- Máximo confort en ACS al combinar las ventajas de un sistema con acumulador (máximo caudal inicial) y una caldera mixta [ACS siempre disponible]
- No conectable a COB 40 (solo COB-15, 20 y 29)

Componentes	COB-2	15	20	28	40
Modelo COB-2	Ref.	8908860	8908861	8908862	8908863
		€	€	€	€
Caldera COB		4.365	4.646	5.037	5.409
Accesorios	Grupo de seguridad	2070666	170	170	170
	Filtro de gasóleo sintético*	2400405	158	158	158
	Acumulador TS 160 l	8906270	2.071	2.071	-
	Conjunto de conexión COB-2-TS	2070948	317	317	-
	Vaso de expansión para TS	8905747	198	198	-

* Necesario filtro de gasóleo sintético monotubo con desaireador incorporado tipo Tiger-Loop. No incluye vaso de expansión ni bomba. Accesorios hidráulicos generales, ver página 259. Dimensiones y datos técnicos, ver páginas 292 y 293

PARA EL FUNCIONAMIENTO DE LA CALDERA ES IMPRESCINDIBLE SELECCIONAR UN MÓDULO INDICADOR AM O UNA UNIDAD DE MANDO BM-2

Regulación	Ref.	€
MÓDULO INDICADOR DIGITAL AM Control de temperatura de impulsión a punto fijo y de ACS Opcionalmente control en función de temperatura exterior mediante sonda de temperatura exterior	8908236	175
Sonda de temperatura exterior	279202199	24
TERMOSTATO MODULANTE RM-2 Unidad de mando RM-2 "táctil" Función de termostato interior modulante con programación horaria semanal para calefacción, ACS y ventilación	2747657	98
UNIDAD DE MANDO BM-2 Control de temperatura de impulsión a punto fijo o por sonda de temperatura exterior y de ACS. Programación horaria semanal (calefacción, ACS y recirculación) Función sonda ambiente/termostato modulante (con zócalo de pared para BM-2)		
Con sonda de temperatura exterior color negro	8908289	274
color blanco	2745927	274
Sin sonda de temperatura exterior color negro	8908290	229
ZÓCALO DE PARED PARA BM-2		
Color negro	1731129	23
Color blanco	1731442	23



WOLF

REGULACIÓN Y CONTROL WRS PARA TOB, TOB TS, COB-2 y COB-2 TS

Regulación digital WOLF con Sistema WRS (WOLF Regulation System)

01



MÓDULO INDICADOR DIGITAL AM

Para el control de temperatura de impulsión de calefacción y consigna de ACS

- Avisos de avería
- Todas las calderas CGB-2(K) /CGW-2/ CGS-2 (R) deben contar con un módulo de control (AM o BM-2) en su panel de mandos
- Control de temperatura de impulsión en función de temperatura exterior (necesario añadir sonda de temperatura exterior)
- Acceso a programación de parámetros del equipo

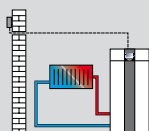

Unidad de mando AM

Módulo AM sin sonda de temperatura exterior
Sonda de temperatura exterior

Ref.	€
8908236	175
279202199	24



TERMOSTATO MODULANTE RM-2

Unidad de mando RM-2 "táctil"

Función de termostato interior modulante con programación horaria semanal para calefacción, ACS y ventilación

Termostato modulante RM-2

Ref.	€
2747657	98

NUEVO



UNIDAD DE MANDO BM-2

Control de temperatura de impulsión en función de temperatura exterior y en función de temperatura ambiente (con zócalo de pared para BM-2). Programación horaria para calefacción, ACS y recirculación de ACS

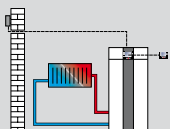

Unidad de mando BM-2

Con sonda de temperatura exterior	color negro	8908289	274
	color blanco	2745927	274
Sin sonda de temperatura exterior	color negro	8908290	229
Zócalo de pared para BM-2*	color negro	1731129	23
	color blanco	1731442	23

Ref.	€
8908289	274
2745927	274
8908290	229
1731129	23
1731442	23

*NOTA: Para montaje de BM-2 en zócalo, imprescindible montaje de una AM sobre la caldera



Módulo E/A

Módulo E/A de ampliación de señales de entrada [E2 y E3] y señales de salida [A2 y A3] parametrizables
Montaje en el interior de los equipos

Ref.	€
2745730	175

Regulación digital WOLF con Sistema WRS (WOLF Regulation System)

01

**MÓDULO MEZCLADOR MM-2**

Para ampliación de circuitos de calefacción con válvula mezcladora, circuitos directos, circuitos de calefacción de aerotermos, piscinas, apoyo a calefacción mediante energía solar (añadiendo Ref. 2744352), protección anticondensados en instalaciones de gran volumen de agua, etc.

- Configuración sencilla mediante parámetros prefijados para diferentes esquemas de instalación
- Posibilidad de señales de salida y entrada de 1 circuito con válvula mezcladora y un circuito adicional (ACS, calefacción directo, piscina, etc.)
- Posibilidad de montar BM-2 dentro de la caja de regulación

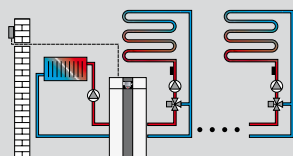
**Módulo Mezclador MM-2**

Ref.	€
Módulo MM-2 (incluye una sonda de contacto)	8908459 306
Sonda de inmersión para circuito calefacción o acumulador (tipo NTC)	8852829 50,5
Termostato de máxima para suelo radiante	2791905 48,4

**MÓDULO DE AMPLIACIÓN KM-2**

Para regulación de instalaciones con aguja hidráulica o regulación para calderas en secuencia (hasta 5 equipos con regulación WRS-2 / 4 equipos con CGB)

- Configuración sencilla mediante parámetros prefijados para diferentes esquemas de instalación
- Regulación de un circuito de calefacción con válvula mezcladora y un circuito adicional (ACS, calefacción directo, piscina, etc.)
- Entrada de 0-10V para regulaciones superiores y señal de averías de 230 V
- Incluye sonda de contacto y sonda de inmersión NTC para agua hidráulica
- Posibilidad de montar BM-2 dentro de la caja de regulación

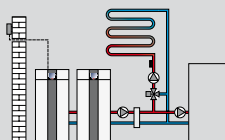
**Módulo de ampliación KM-2**

Ref.	€
Regulación en cascada KM-2	8908460 432
Sonda de inmersión para el circuito de impulsión (tipo NTC5)	8852829 50,5
Termostato de máxima para suelo radiante	2791905 48,4

**Cable de conexión para bomba externa**

Permite controlar una bomba en secundario paralelamente a la interna de la caldera simplificando el control en instalaciones con aguja hidráulica

Ref.	€
2744178	29,9

SONDA ACS**Sonda ACS y accesorios**

Ref.	€
Sonda ACS para calderas sin conector azul	8852829 50,5
Vaina de inmersión suelta para sonda del interacumulador 1/2"	2425077 25,8

WOLF

REGULACIÓN Y CONTROL PARA ENERGÍA SOLAR

01



MÓDULO SOLAR SM1-2

Para ampliación de instalación de energía solar con un circuito único mediante regulación diferencial de temperatura

Incluye:

1 sonda y vaina para captadores [PT1000] y 1 sonda y vaina para acumulador [NTC 5K]

Necesarios: Módulo de mando BM-2 o BM-2 Solar para acceder, modificar y visualizar parámetros

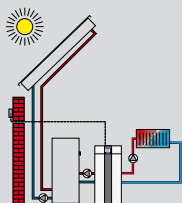

Módulo solar SM1-2
Módulo SM1-2

Ref. €
8908461 295



MÓDULO SOLAR SM2-2

Para ampliación de instalación de energía solar mediante regulación diferencial de temperatura, apta para instalaciones de 2 acumuladores y 2 campos de captadores o para instalaciones con hasta tres acumuladores y un campo de captadores

Incluye:

1 sonda y vaina para captadores [PT1000] y 1 sonda y vaina para acumulador [NTC 5K]

Necesarios: Módulo de mando BM-2 o BM-2 Solar para acceder, modificar y visualizar parámetros

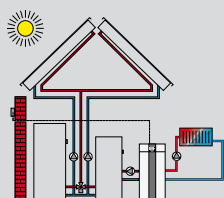

Módulo solar SM2-2
Módulo SM2-2

Ref. €
8908462 470

Para más información sobre regulaciones de solar, ver página 221

REGULACIONES INALÁMBRICAS Y VÍA eBUS



Accesorio

Ref. €

SONDA DE TEMPERATURA EXTERIOR INALÁMBRICA

2744081 147

Evita tener que realizar el cableado eléctrico o de la sonda de temperatura exterior
Alcance 200 a 300 m



RECEPTOR INALÁMBRICO CON MÓDULO DE RADIO-RELOJ

2744209 152

El mismo receptor capta la señal de las sondas ambiente inalámbricas y de la sonda de temperatura exterior alternativamente
Apto para conectar hasta 7 mandos a distancia



TERMOSTATO MODULANTE/SONDA AMBIENTE INALÁMBRICO

2744200 126

(solo en combinación con BM o BM-2)

Evita tener que realizar cableado eléctrico de la sonda ambiente o termostato tradicional

Permite situar el mando a distancia en diferentes emplazamientos

Alcance: 200 a 300 m

Controla de forma sencilla y fácil de manejar las principales funciones de la regulación e integra una sonda ambiente que favorece la modulación de la caldera y optimiza el rendimiento de la misma

Posibilidad de instalación de uno por circuito de calefacción



NUEVO

RM-2 "TÁCTIL" MANDO A DISTANCIA/SONDA DE AMBIENTE VÍA BUS CON PROGRAMACIÓN HORARIA SEMANAL

2747657 98

Controla de forma sencilla mediante sonda de ambiente y programación horaria semanal las principales funciones del circuito de calefacción asignado desde el BM-2. Esto favorece la modulación del generador para optimizar el rendimiento de la instalación. Posibilidad de instalar 1 RM-2 por cada circuito de calefacción [máx. 7]



TERMOSTATO MODULANTE/SONDA AMBIENTE VÍA BUS

2744551 98,9

(solo en combinación con BM o BM-2)

Controla de forma sencilla y fácil de manejar las principales funciones de la regulación e integra una sonda ambiente que favorece la modulación de la bomba de calor y optimiza el rendimiento de la misma

Posibilidad de instalación de uno por circuito de calefacción



CALDERAS DOMÉSTICAS WOLF

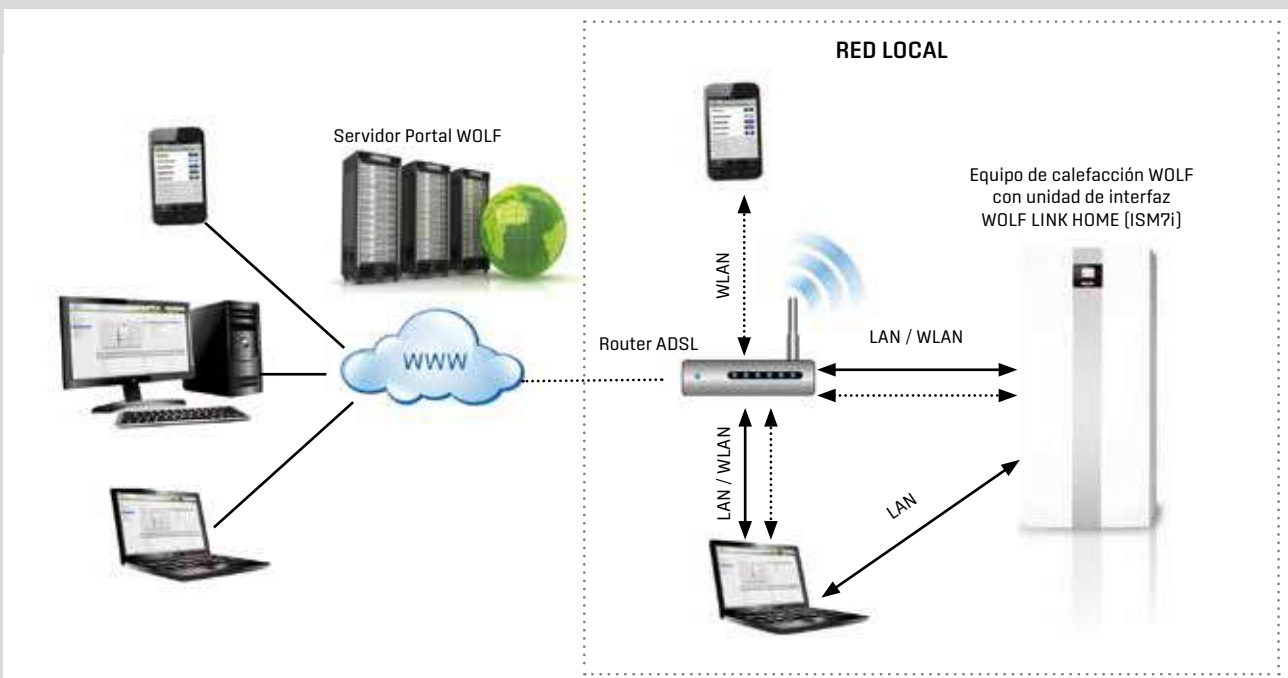
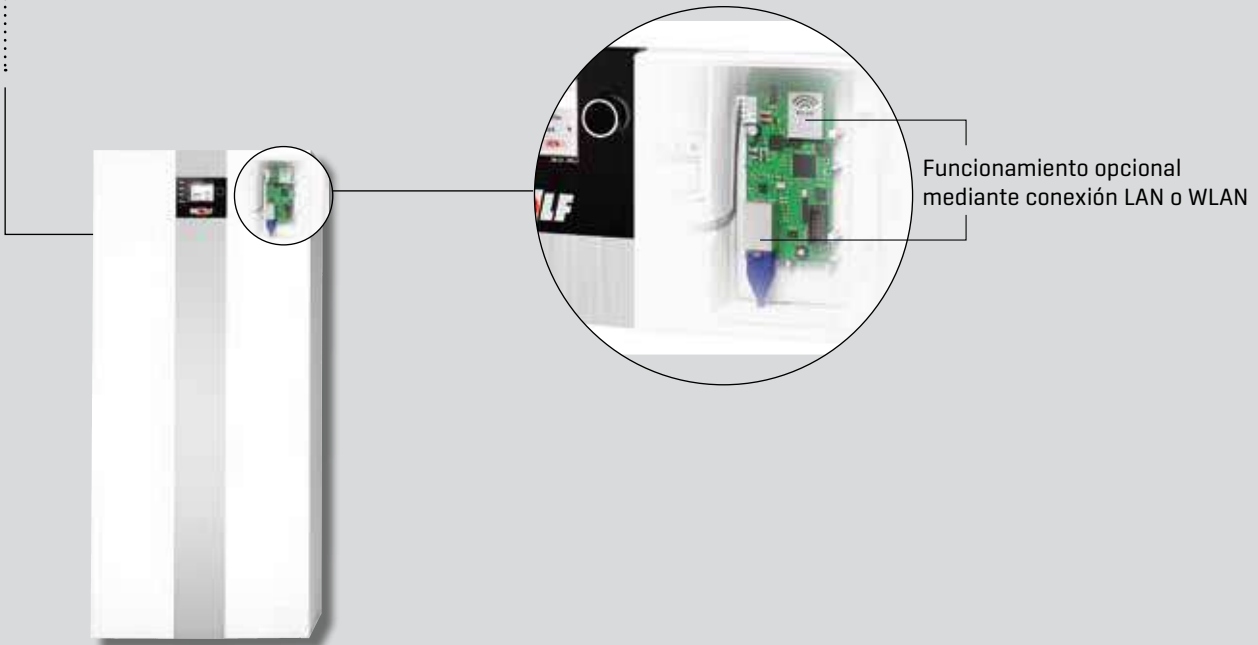

Artículo

Ref.

€



WOLF LINK HOME (ISM7i)

Interfaz LAN/WLAN para el acceso a la regulación a través de Internet o una red local
Manejo mediante smartphone App [Iphone/Android] o Portal WOLF
Instalación en la caja de la regulación del equipo

8908658

274



ISM8i

Interfaz Ethernet para protocolo TCP/IP
Instalación en la caja de regulación del equipo

2745831

246



DISPONIBLE HASTA DICIEMBRE DE 2019

COB (sin acumulador) COB TS (con acumulador dinámico de ACS) CALDERAS DE PIE DE CONDENSACIÓN A GASÓLEO CON QUEMADOR DE 2 ETAPAS Y EFECTO MODULACIÓN

2 años de garantía total en piezas, mano de obra y desplazamientos
Puesta en marcha gratuita y obligatoria por el Servicio Técnico Oficial WOLF

Modelo	COB				COB/TS		
	15	20	29	40	15	20	29
Clasificación energética solo calefacción	A	A	A	A	A	A	A
Clasificación energética producción ACS	-	-	-	-	A	A	A
Potencia a 80/60°C etapa 1/2	kW 9,0/14,4	13,1/19,0	18,5/28,2	25,3/38,0	9,0/14,4	13,1/19,0	18,5/28,2
Potencia a 50/30°C etapa 1/2	kW 9,5/15,1	13,9/20,0	19,6/29,6	26,8/40,0	9,5/15,1	13,9/20,0	19,6/29,6
Carga térmica nominal	kW 9,2/14,7	13,5 /19,6	19,0/29,0	26,0/38,8	9,2/14,7	13,5 /19,6	19,0/29,0
Diámetro conexión salida de gases	mm 80/125	80/125	80/125	110/160	80/125	80/125	80/125
Dimensiones Alto x Ancho x Fondo	mm 1290x566x605	1290x566x605	1290x566x605	1490x566x605	1290x1132x605	1290x1132x605	1290x1132x605
Peso	kg 92	92	99	122	168	168	175
CE-Homologación	CE-0085BS0326						
Clase energética TS [ErP]	-	-	-	-	B	B	B
Pérdidas térmicas TS [ErP]	W -	-	-	-	45	45	45

COB: • Caldera de condensación presurizada con quemador de llama azul de 2 etapas de gasóleo incorporado
• Rendimiento estacional hasta el 105% sobre PCI
• Combustión con reducidas emisiones contaminantes
• Posibilidad de funcionamiento con Biodiésel
• Quemador de llama azul de 2 etapas
• Intercambiador de alta eficiencia de **Aluminio/Silicio WOLF**
• Fácil acceso a todos los componentes desde el frontal
• Distintivo "Ángel azul"
• Disponibilidad de nuevas regulaciones de altas prestaciones [accesorio]
• Posibilidad de gestionar hasta 4 calderas en secuencia con sistema de control WRS y control remoto vía internet (PC, tablet, smartphone) con módulo interfaz WOLF LINK HOME [ISM7i] [accesorio]

TS: • Alto confort en producción de ACS. Acumulador de 160 l
Producción equivalente a interacumuladores de 240 l
• Acumulador dinámico de alta producción que incluye intercambiador de placas (desmontable) bomba de primario de alta eficiencia y bomba de secundario modulante, para producción de ACS instantánea
• Máximo confort en ACS al combinar las ventajas de un sistema con acumulador (máximo caudal inicial) y una caldera mixta [ACS siempre disponible]
• No conectable a COB 40 (solo COB-15, 20 y 29)

Componentes		COB	15	20	29	40
Modelo COB		Ref.	8906698	8906268	8906269	8906601
Caldera COB			€ 4.365	€ 4.425	€ 4.797	€ 5.409
Accesorios	Grupo de seguridad	2070666	170	170	170	170
	Filtro de gasóleo sintético*	2400405	158	158	158	158
	Acumulador TS 160 l	8906270	2.071	2.071	2.071	-
	Conjunto de conexión COB-TS	2070948	317	317	317	-
	Vaso de expansión para TS	8905747	198	198	198	-

* Necesario filtro de gasóleo sintético monotubo con desaireador incorporado tipo Tiger-Loop. No incluye vaso de expansión ni bomba. Accesorios hidráulicos generales, ver página 259. Dimensiones y datos técnicos, ver páginas 294 y 295



Regulación	Ref.	€
UNIDAD DE MANDO BM para trabajar modulando la temperatura de impulsión en función de temperatura exterior y/o en función de temperatura ambiente /termostato modulante		
Con sonda de temperatura exterior	8905252	295
Sin sonda de temperatura exterior	8905246	251
TERMOSTATO ANALÓGICO/MODULANTE CON PROGRAMACIÓN DIARIA CONECTABLE VÍA BUS	8610872	145
ZÓCALO PARA MONTAJE DEL BM EN PARED	2744275	23,7

Regulación digital WOLF con Sistema WRS (WOLF Regulation System)



Regulación básica:
A temperatura constante

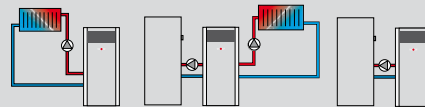

Unidad de mando BM para trabajar modulando la temperatura de impulsión en función de temperatura exterior y/o en función de temperatura ambiente

- Posibilidad de control, ajuste y programación, 7 circuitos con válvula mezcladora + 1 circuito directo + 1 circuito de ACS mediante ampliación de circuitos con módulos MM
- Posibilidad de instalación de unidad de mando integrada en caldera o instalación en pared como crono termostato modulante/sonda ambiente (necesario zócalo para montaje en pared)

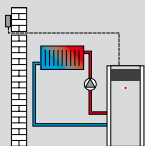

Unidad de mando BM	Ref.	€
Unidad de mando BM con sonda exterior	8905252	295

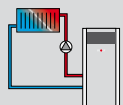

Accesorio	Ref.	€
Unidad de mando BM sin sonda exterior	8905246	251

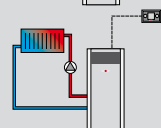

Accesorio	Ref.	€
Zócalo para montaje del BM en pared	2744275	23,7



MÓDULO MEZCLADOR MM-2

Para ampliación de circuitos de calefacción con válvula mezcladora, circuitos directos, circuitos de calefacción de aerotermos, piscinas, apoyo a calefacción mediante energía solar (añadiendo Ref. 2744352), protección anticondensados en instalaciones de gran volumen de agua, etc.

- Configuración sencilla mediante parámetros prefijados para diferentes esquemas de instalación
- Posibilidad de señales de salida y entrada de 1 circuito con válvula mezcladora y un circuito adicional (ACS, calefacción directo, piscina, etc.)

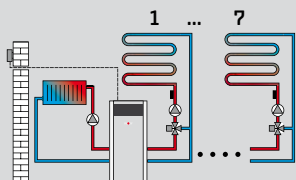

Módulo Mezclador MM-2	Ref.	€
Módulo MM-2 (incluye una sonda de contacto)	8908459	306
Sonda de inmersión para circuito calefacción o acumulador (tipo NTC)	8852829	50,5
Termostato de máxima para suelo radiante	2791905	48,4



MÓDULO DE AMPLIACIÓN KM-2

Para regulación de instalaciones con aguja hidráulica o regulación para calderas en secuencia (hasta 5 equipos con regulación WRS-2)

- Configuración sencilla mediante parámetros prefijados para diferentes esquemas de instalación
- Regulación de un circuito de calefacción con válvula mezcladora y un circuito adicional (ACS, calefacción directo, piscina, etc.)
- Entrada de 0-10V para regulaciones superiores y señal de averías de 230 V
- Incluye sonda de contacto y sonda de inmersión NTC para agua hidráulica

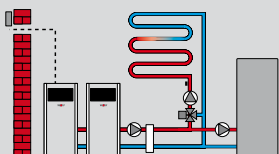

Módulo de ampliación KM-2	Ref.	€
Regulación en cascada KM-2	8908460	432
Sonda de inmersión para el circuito de impulsión (tipo NTC5)	8852829	50,5
Termostato de máxima para suelo radiante	2791905	48,4

SONDA ACS



Sonda ACS y accesorios	Ref.	€
Sonda ACS para calderas sin conector azul	8852829	50,5
Vaina de inmersión suelta para sonda del interacum 1/2"	2425077	25,8

WOLF

REGULACIÓN Y CONTROL PARA ENERGÍA SOLAR

01



MÓDULO SOLAR SM1-2

Para ampliación de instalación de energía solar con un circuito único mediante regulación diferencial de temperatura

Incluye:

1 sonda y vaina para captadores (PT1000) y 1 sonda y vaina para acumulador (NTC 5K)

Necesarios: Módulo de mando BM-2 o BM-2 Solar para acceder, modificar y visualizar parámetros

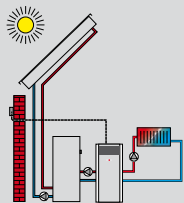

Módulo solar SM1-2	Ref.	€
Módulo SM1-2	8908461	295



MÓDULO SOLAR SM2-2

Para ampliación de instalación de energía solar mediante regulación diferencial de temperatura, apta para instalaciones de 2 acumuladores y 2 campos de captadores o para instalaciones con hasta tres acumuladores y un campo de captadores

Incluye:

1 sonda y vaina para captadores (PT1000) y 1 sonda y vaina para acumulador (NTC 5K)

Necesarios: Módulo de mando BM-2 o BM-2 Solar para acceder, modificar y visualizar parámetros

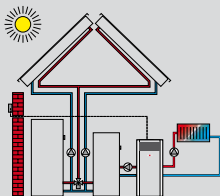

Módulo solar SM2-2	Ref.	€
Módulo SM2-2	8908462	470

Para más información sobre regulaciones de solar, ver página 221

REGULACIONES INALÁMBRICAS Y VÍA eBUS



Accesorio	Ref.	€
SONDA DE TEMPERATURA EXTERIOR INALÁMBRICA Evita tener que realizar el cableado eléctrico o de la sonda de temperatura exterior Alcance 200 a 300 m	2744081	147



RECEPTOR INALÁMBRICO CON MÓDULO DE RADIO-RELOJ El mismo receptor capta la señal de las sondas ambiente inalámbricas y de la sonda de temperatura exterior alternativamente Apto para conectar hasta 7 mandos a distancia	2744209	152
--	---------	-----



TERMOSTATO MODULANTE/SONDA AMBIENTE INALÁMBRICO [solo en combinación con BM o BM-2] Evita tener que realizar cableado eléctrico de la sonda ambiente o termostato tradicional Permite situar el mando a distancia en diferentes emplazamientos Alcance: 200 a 300 m Controla de forma sencilla y fácil de manejar las principales funciones de la regulación e integra una sonda ambiente que favorece la modulación de la caldera y optimiza el rendimiento de la misma Posibilidad de instalación de uno por circuito de calefacción	2744200	126
---	---------	-----



NUEVO

RM-2 "TÁCTIL" MANDO A DISTANCIA/SONDA DE AMBIENTE VÍA BUS CON PROGRAMACIÓN HORARIA SEMANAL Controla de forma sencilla mediante sonda de ambiente y programación horaria semanal las principales funciones del circuito de calefacción asignado desde el BM-2/BM. Esto favorece la modulación del generador para optimizar el rendimiento de la instalación. Posibilidad de instalar 1 RM-2 por cada circuito de calefacción (máx. 7)	2747657	98
--	---------	----



TERMOSTATO MODULANTE/SONDA AMBIENTE VÍA BUS [solo en combinación con BM o BM-2] Controla de forma sencilla y fácil de manejar las principales funciones de la regulación e integra una sonda ambiente que favorece la modulación de la bomba de calor y optimiza el rendimiento de la misma Posibilidad de instalación de uno por circuito de calefacción	2744551	98,9
---	---------	------



Módulo externo para conectar LAN o WIFI

Artículo	Ref.	€
WOLF LINK PRO [ISM7e] Interfaz LAN/WLAN para el acceso a la regulación a través de Internet o una red local Manejo mediante smartphone App [Iphone/Android] o Portal WOLF	8908659	383

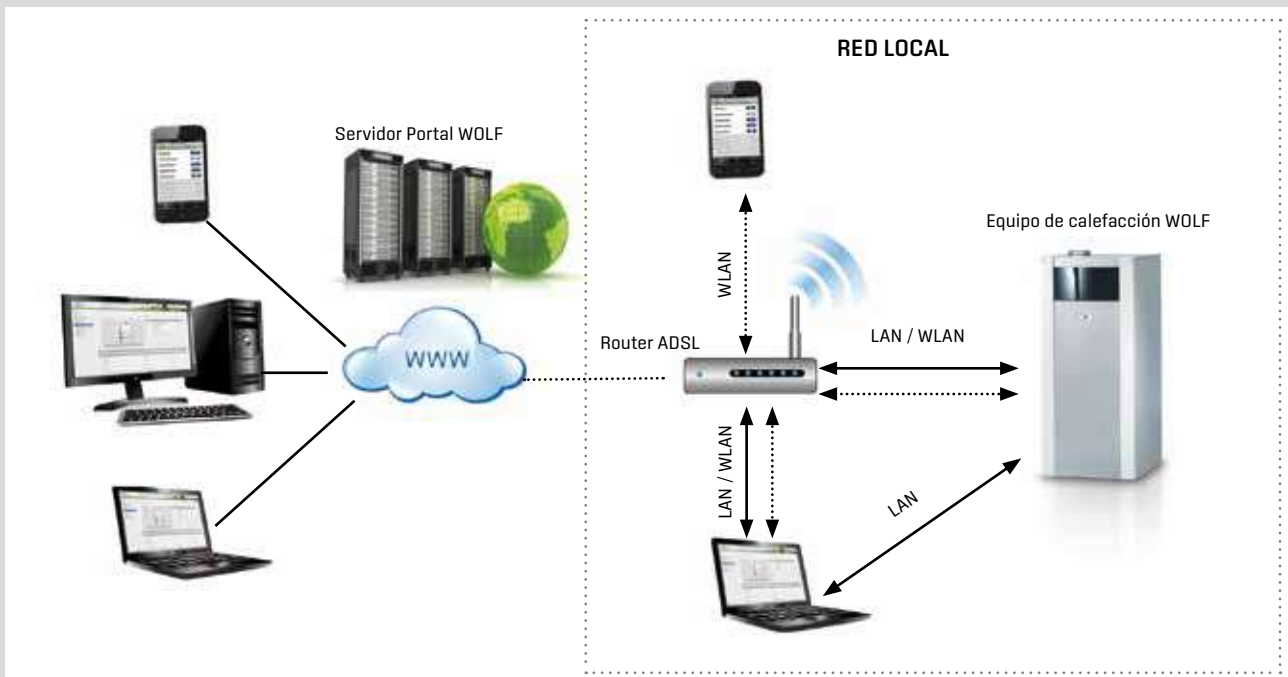

WOLF

ACCESORIOS DE INSTALACIÓN

01



CONJUNTO DE CONEXIONES HIDRÁULICAS DE TOB/COB A GRUPO DE SEGURIDAD

Para:	Ref.	€
COB-2 COB TOB	2070947	170

- Incluye:
- 2 Piezas acodadas
 - 2 Pinzas de fijación
 - 1 Tubo en acero inox. 1" de 1.300 mm de longitud
 - 1 Tubo en acero inox. 1" de 800 mm de longitud
 - 1 Tubo de grasa de silicona



CONJUNTO DE CONEXIÓN TOB/COB A ACUMULADOR TS Y GRUPO DE SEGURIDAD

COB-2 COB 15/20/29 TOB	2070948	317
---------------------------------	---------	-----

- Incluye:
- 2 Piezas en cruz 2 conexiones
 - 4 Pinzas de fijación
 - 3 Tubos en acero inox. 1" de 1.300 mm de longitud
 - 1 Tubo en acero inox. 1" de 800 mm de longitud
 - 2 Tubos en acero inox. 3/4" de 800 mm de longitud
 - 1 Tubo grasa de silicona
 - Kit para reducción a 3/4"



CONJUNTO DE CONEXIÓN TOB/COB PARA INTERACUMULADOR Y GRUPO DE SEGURIDAD [válido para combinar con SE-2, SEM-2 y SEM-1 hasta SEM-1-750]

COB-2 COB TOB	2071732	650
---------------------	---------	-----

- Incluye:
- 2 Piezas en cruz 2 conexiones
 - 4 Pinzas de fijación
 - 3 Tubos en acero inox. 1" de 1.300 mm de longitud
 - 1 Tubo en acero inox. 1" de 800 mm de longitud
 - 1 Tubo grasa de silicona
 - 1 Tubo curvado
 - 6 Juntas planas 1",
 - 2 Juntas planas 1 1/2" EPDM
 - Pieza en L con purgador y reducción de G 1 1/2" a G1"
 - Bomba de alta eficiencia DN25-60 [EEI<0.23]



GRUPO DE SEGURIDAD

Válvula de seguridad tarada a 3 bar, manómetro, llaves de llenado/vaciado en ida y retorno y toma para conexión de vaso de expansión

COB-2 COB TOB	2070666	170
---------------------	---------	-----



FILTRO DE GASÓLEO SINTÉTICO

para instalaciones sin retorno, con purgado automático, llave de corte y soportación
Conexión a depósito: 1 x G3/8" mediante bicono
Conexión a caldera: 2 x G3/8" mediante latiguillos

COB-2 COB	2400405	158
--------------	---------	-----



FILTRO DE GASÓLEO SINTÉTICO CON PURGADOR AUTOMÁTICO

filtro integrado 5-20 µm, llave de paso y manómetro de vacío
Conexión a depósito: 1 x G 3/8" rosca hembra mediante bicono
Conexión a caldera: 2 x G3/8" AG mediante latiguillos

COB-2 COB TOB	2484539	195
---------------------	---------	-----

NUEVO



SET BOMBA DE RECIRCULACIÓN

COB-2 TS COB-T TOB-TS	8905748	235
-----------------------------	---------	-----

- Incluye:
- Bomba de recirculación de 3 velocidades
 - Tubo corrugado 3/4 de acero inox.
 - Juego de conexión 3/4



	Para:	Ref.	€
CONJUNTO DE DISTRIBUCIÓN PARA CIRCUITO DE CALEFACCIÓN	COB-2 COB TOB		
Incluye:			
- Bomba de calefacción DN25/60 de alta eficiencia (EEI<0,20) precableada			
- Regulación de revoluciones electrónica			
- Llaves de corte de 1" después de la bomba			
- Termómetros de impulsión y retorno			
- Válvula antirretorno después de la bomba			
- Conexión impulsión y retorno con junta plana 1 1/2" (inferior) y 1" (superior)			
- No incluye soporte de pared (Ref.: 2072199 y 2072200)			
DN25:	DN32:	DN25-60	2072135
Caudal 2350 l/h con $\Delta p=150$ mbar	Caudal 3100 l/h con $\Delta p=150$ mbar	DN32-60	2072136
Δt 10K a 27 kW	Δt 10K a 36 kW		721
Δt 15K a 41 kW	Δt 15K a 54 kW		787
Δt 20K a 55 kW	Δt 20K a 72 kW		

Opción:			
BOMBA DE ALTA EFICIENCIA (EEI < 0,20) CON CONTROL DE VELOCIDAD DE BOMBA DN25-60 POR SALTO TÉRMICO	TOB	2072137	737
Sustituye Ref. 2071858			



CONJUNTO DE DISTRIBUCIÓN PARA CIRCUITO DE CALEFACCIÓN SUBREGULADO	COB-2 COB TOB		
(Con válvula mezcladora de 3 vías incorporada y con servomotor)			
Incluye:			
- Bomba de calefacción DN25/60 de alta eficiencia (EEI<0,20) precableada			
- Regulación de revoluciones electrónica			
- Válvula mezcladora de 3 vías 3M/DN25 Kvs 12 1"			
- Llaves de corte de 1" después de la bomba			
- Termómetro para impulsión y retorno			
- Válvula antirretorno después de la bomba			
- Conexión impulsión y retorno por junta plana 1 1/2" (inferior) y 1" (superior)			
- No incluye soporte de pared (Ref.: 2072199 y 2072200)			
DN25:	DN32:	DN25-60	2072139
Caudal 2200 l/h con $\Delta p=150$ mbar	Caudal 3000 l/h con $\Delta p=150$ mbar	DN32-60	2072140
Δt 10K a 26kW	Δt 10K a 35kW		984
Δt 15K a 38kW	Δt 15K a 52kW		1.017
Δt 20K a 51kW	Δt 20K a 70kW		



SOPORTE PARA ANCLAJE A PARED PARA CONJUNTO HIDRÁULICO DN25	COB-2 COB TOB	2072199	24,7
SOPORTE PARA ANCLAJE A PARED PARA CONJUNTO HIDRÁULICO DN32		2072200	24,7

Accesorios hidráulicos generales, ver página 259

WOLF

ACCESORIOS DE INSTALACIÓN

01

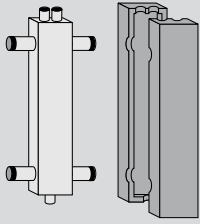

	Para:	Ref.	€
AGUJA HIDRÁULICA 4,5 m³/h	COB-2	2011333	381
Tubo cuadrado 80 x 120 mm con 4 conexiones de 1 1/2" con rosca exterior, 3 conexiones de 1/2" para purgador, válvula de vaciado y vaina para sonda	COB		
	TOB		

- Incluye:
- Aguja
 - Aislamiento desmontable en negro
 - Purgador,
 - Llave de corte para vaciado y drenado
 - Vaina de inmersión
 - Juntas planas
 - Soportes para montaje en pared

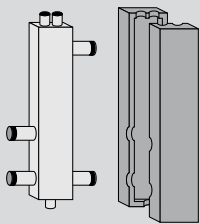

AGUJA HIDRÁULICA 10 m³/h	COB-2	2011334	541
Tubo cuadrado 140 x 140 mm con 4 conexiones de 2" con rosca exterior, 2 conexiones de 1/2" para purgador, válvula de vaciado y una conexión de 3/8" para vaina para sonda	COB		
	TOB		

- Incluye:
- Aguja
 - Aislamiento desmontable en negro
 - Purgador,
 - Llave de corte para llenado/vaciado y drenado
 - Vaina de inmersión
 - Juntas planas
 - Soportes para montaje en pared



VASO DE EXPANSIÓN DE ACS	COB-2	8905747	198
	COB		
	15/20/29		
	TOB 18		

- Incluye:
- Vaso de expansión 8 l
 - 1 Tubería conexión a vaso de expansión
 - 2 Reductores 3/4"
 - 1 Kit para reducción a 3/4"



ÁNODO DE PROTECCIÓN CATÓDICA	COB-2	2483556	236
	COB		
	15/20/29		
	TOB 18		



PROLONGACIÓN PARA KIT PARA CONEXIÓN	COB-2	2070728	142
	COB		
	TOB		

Accesorios hidráulicos generales, ver página 259



CAJA NEUTRALIZADOR DE CONDENSADOS

Incluye:
- Relleno granulado y accesorio de montaje

Para:	Ref.	€
COB-2 COB 15/20/29 TOB 18	2484013	213

COB 40	2483689	235
--------	---------	-----



SET GRANULADO

- Incluye 5 kg de granulado y 0,5 kg de carbono activo
- Incluye 9 kg de granulado y 0,5 kg de carbono activo

COB-2 COB 15/20/29 TOB 18	2483972	93,7
------------------------------------	---------	------

COB 40	2483974	126
--------	---------	-----



BOMBA DE CONDENSADOS CON SALIDA DE ALARMA LIBRE DE POTENCIAL PARA MONTAJE DENTRO DE CAJA NEUTRALIZADORA

Incluye:
- Bomba
- Manguera de PVC 10 mm y 6 m de longitud
- Válvula antirretorno

COB-2 COB TOB	2071267	184
---------------------	---------	-----



BOMBA PARA ELEVACIÓN DE CONDENSADOS CON SEÑAL DE ALARMA LIBRE DE POTENCIAL

Incluye:
- Depósito de condensados con tapa y soporte a pared
- Bomba de condensados cableada lista para su montaje
- Manguera de PVC 10 mm y 6 m de longitud
- Válvula antirretorno
- Adaptador para conducción de condensados

COB-2 COB TOB	2071268	208
---------------------	---------	-----

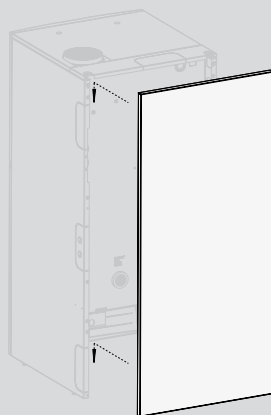

CUBIERTA TRASERA

COB-2 COB 15/20/29 TOB	8908218	103
---------------------------------	---------	-----

Accesorios hidráulicos generales, ver página 259

WOLF

SALIDA DE GASES TOB

01

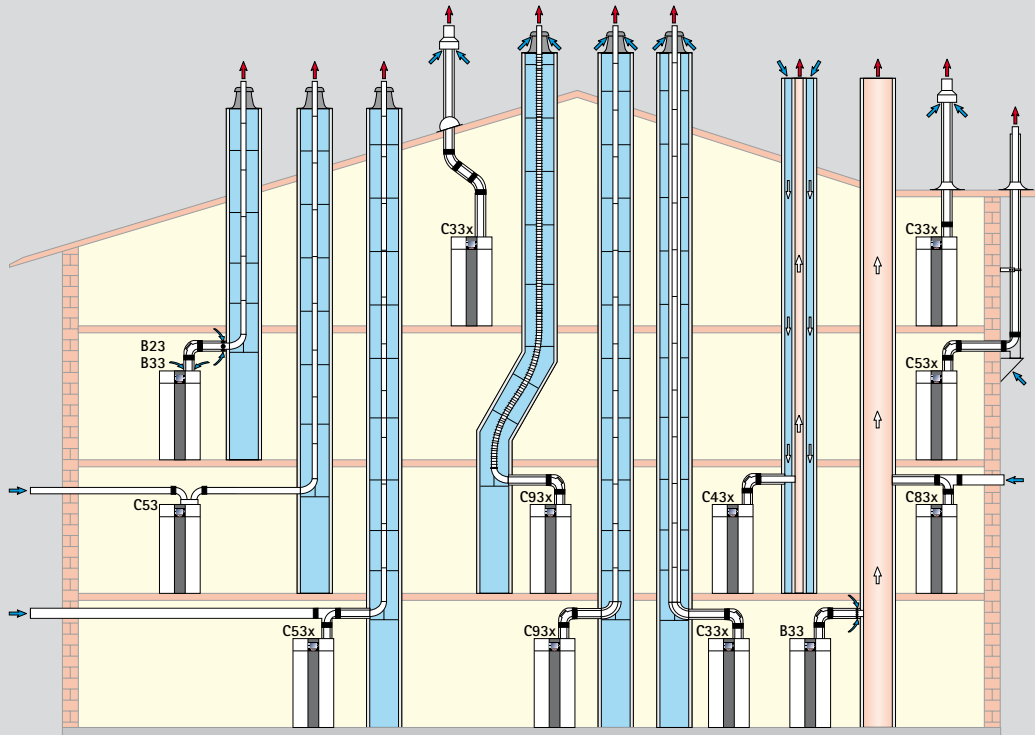

Modelos TOB

Longitud máxima* (m)

			TOB 18
B23	Conducto de evacuación por interior de patinillo/conducto de obra y aire de combustión de la sala de calderas tomado por la parte superior del aparato [sistema no estanco]	DN80	30
B33	Conducto de evacuación por patinillo/conducto de obra y aire de combustión de la sala de calderas mediante tubo concéntrico horizontal [sistema no estanco]	DN80	30
B33	Conexión a chimenea de evacuación resistente a la humedad con tubería de conexión concéntrica horizontal y aire de combustión de la sala de calderas mediante tubo concéntrico horizontal [sistema no estanco]		Cálculo según EN 13384
C33x	Conducto vertical concéntrico a través de patinillo/conducto de obra o sistema a través de cubierta inclinada/cubierta plana [sistema estanco]		24
C43x	Conexión a una chimenea de obra para aire/gases de combustión resistente a la humedad Longitud máxima desde codo hasta conexión 2 m [sistema estanco]	DN80/125	Cálculo según EN 13384
C53	Salida de gases de la combustión a través de patinillo/conducto de obra y tubería de alimentación de aire a través de la pared exterior	DN80	30
C53x	Conducto concéntrico aire/gases de la combustión vertical por fachada vertical	DN80	30
C53x	Salida de gases de la combustión a patinillo/conducto de obra con ventilación y aire de alimentación a través de la pared exterior		30
C83x	Salida a chimenea resistente a la humedad y aire de alimentación a través de la pared exterior		Cálculo según EN 13384
C93x	Salida gases de la combustión mediante conducto rígido/flexible por patinillo/conducto de obra Conducto concéntrico en horizontal 2 m	Rígido DN80	25
		Flexible DN83	24

* Todos los datos se refieren a sistemas de salida de gases con piezas originales WOLF
 La distancia máxima se indica desde el equipo hasta el terminal de la salida de gases en cubierta
 Pérdidas de carga / distancias equivalentes [simple/concéntrico]:
 Codo 30° [0,4 m / 0,7 m], Codo 45° [0,6 m / 1,2 m], Codo 87° [1,0 m / 2,0 m]

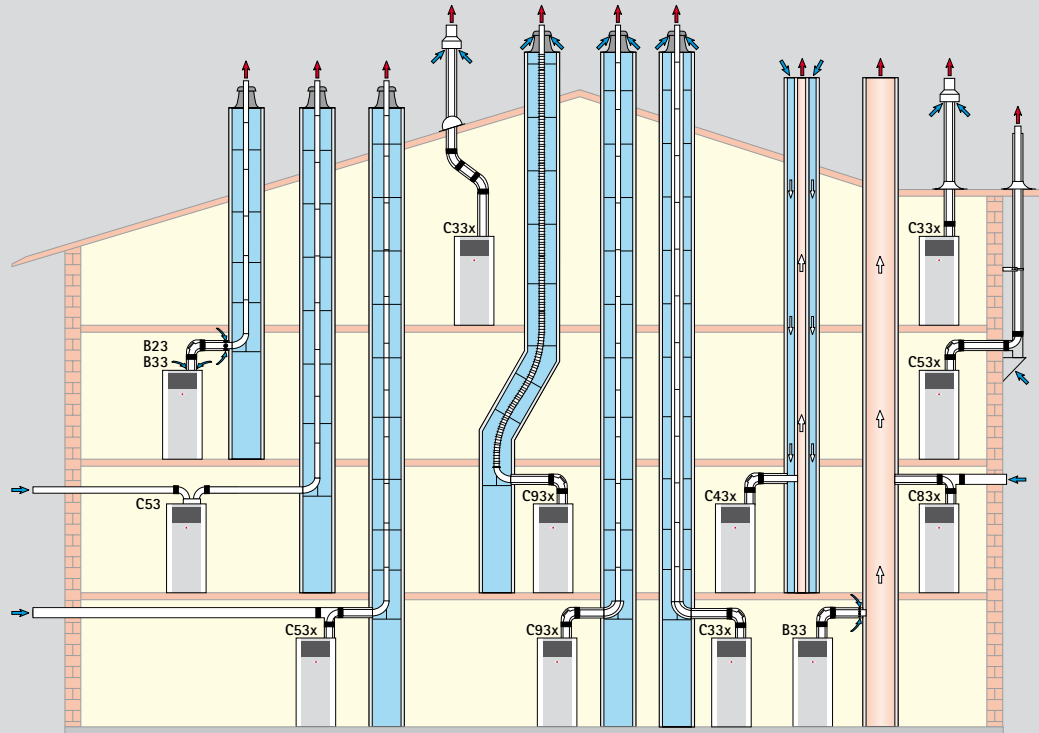

Modelos COB-2 / COB-2 TS / COB / COB-TS

		Longitud máxima* (m)				
		DN80/125		DN110/160		
		COB (-2) 15	COB (-2) 20	COB (-2) 29	COB (-2) 40	
B23	Conducto de evacuación por interior de patinillo/conducto de obra y aire de combustión		30		30	
B33	Conducto de evacuación por patinillo/conducto de obra y aire de combustión de la sala de calderas mediante tubo concéntrico horizontal		30		30	
B33	Conexión a chimenea de evacuación resistente a la humedad con tubería de conexión concéntrica horizontal y aire de combustión de la sala de calderas mediante tubo concéntrico horizontal		Cálculo según EN 13384			
C33x	Conducto vertical concéntrico para tejados inclinados o planos [sistema estanco]		20	16	14	
C43x	Conexión a una chimenea de evacuación/aspiración resistente a la humedad. Longitud máxima desde codo hasta conexión 2 m [sistema estanco]		Cálculo según EN 13384			
C53	Salida de gases de la combustión a través de patinillo/conducto de obra y tubería de alimentación de aire a través de la pared exterior		30		30	
C53x	Conducto concéntrico evacuación/aspiración de aire vertical por fachada vertical		30		30	
C53x	Salida de gases de la combustión a patinillo/conducto de obra con ventilación y aire de alimentación a través de la pared exterior		30		30	
C83x	Salida a chimenea resistente a la humedad y aire de alimentación a través de la pared exterior		Cálculo según EN 13384			
C93x	Salida gases de la combustión mediante conducto rígido/flexible Conducto concéntrico en horizontal 2 m	Rígido DN80	29	24	21	22
		Flexible DN83	27	21	17	22

* Todos los datos se refieren a sistemas de salida de gases con piezas originales WOLF
La distancia máxima se indica desde el equipo hasta el terminal de la salida de gases en cubierta
Pérdidas de carga / distancias equivalentes [simple/concéntrico]:
Codo 30° [0,4 m / 0,7 m], Codo 45° [0,6 m / 1,2 m], Codo 87° [1,0 m / 2,0 m]

Salidas de gases, ver página 99 para DN80/125 y página 102 para DN110/160
Datos técnicos calderas en secuencia, ver página 305

WOLF

CONFIGURACIÓN B23 DN80 y DN110

01

		DN80		DN110	
		Ref.	€	Ref.	€
KIT DE CONEXIÓN DN80	Terminal plástico	2651520	365	-	-
	Terminal acero inox.	2651858	356	-	-

Incluye:

- Rejilla de aspiración
- Tubo concéntrico de 250 mm DN80
- Codo 87° con tapa de inspección para conexión a caldera
- Tubo concéntrico de 500 mm DN80
- Roseta
- Codo 87° con carril de apoyo
- Embellecedor y 4 centradores
- Terminal chimenea en plástico o acero inox.

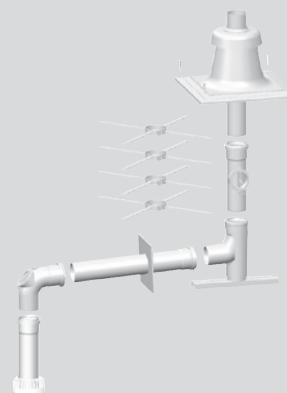
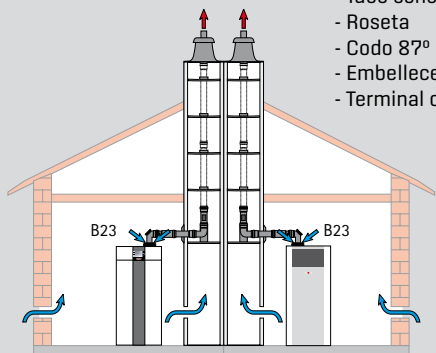

KIT DE CONEXIÓN DN110

En polipropileno

Incluye:

- Rejilla de aspiración
- Tubo concéntrico de 250 mm DN110
- Pieza en T 87° / DN110 para conexión a caldera
- Tubo concéntrico de 1000 mm DN110
- Roseta
- Codo 87° con carril de apoyo
- Embellecedor y 4 centradores
- Terminal chimenea en plástico

Longitud de tubo según necesidad
Pedido a parte

- - 2651572 460

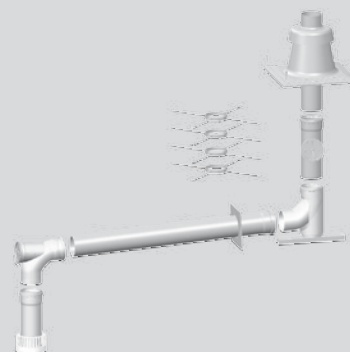

TUBO DN80 A DN110

En polipropileno

Longitud 500 mm
Longitud 1000 mm
Longitud 2000 mm

2651502	22,7	2651668	29,9
2651503	33,0	2651669	42,2
2651504	48,4	2651670	74,2

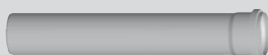

CODOS DN80

En polipropileno

Codo 87° con tapa de inspección

Codo 15°

Codo 30°

Codo 45°

Codo 87°

2651514	42,2	2651571	49,4
2651505	13,8	2651690	25,8
2651506	13,8	2651691	25,8
2651507	13,8	2651692	30,9
2651508	13,8	2651693	34,0

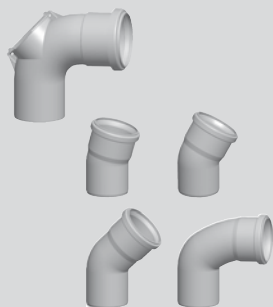

CENTRADOR PARA TUBO DE SALIDA DE GASES SIMPLE DN80 (4 uds.)

CENTRADOR PARA TUBO SALIDA DE GASES CONCÉNTRICA DN110 (6 uds.)

2651509	29,9	-	-
-	-	2651673	48,4



Para más accesorios ver páginas accesorios generales salidas de gases

WOLF

CONFIGURACIÓN C33x DN80/125 y DN110/160

01

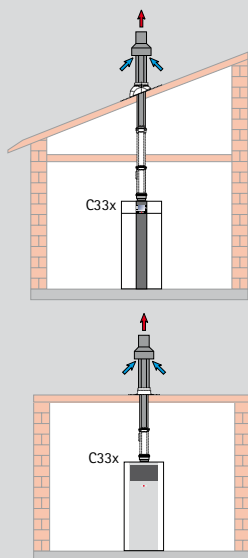

KIT PARA SALIDA VERTICAL CONCÉNTRICO CON PASAMUROS DN80/125

Exterior aluminio lacado, interior polipropileno

	DN80/125		DN110/160	
	Ref.	€	Ref.	€
Longitud ¹⁾ 1200-1700 mm: (con pasatejados)	negro/polipropileno	2651474	170	-
	rojo burdeos/polipropileno	2651475	170	-
Longitud ²⁾ 1800-2300 mm: (con pasatejados)	negro/polipropileno	2651476	208	-
	rojo burdeos/polipropileno	2651477	208	-

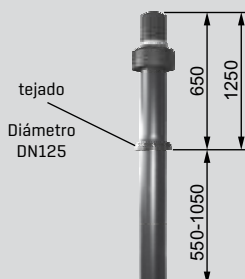

KIT PARA SALIDA VERTICAL CONCÉNTRICO DN110/160 con pasamuros

Longitud 2.000 mm

negro	-	-	2651538	267
rojo burdeos	-	-	2651539	267

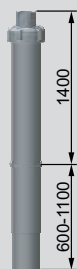

TEJA UNIVERSAL PARA TEJADO INCLINADO 25° - 45°

Color negro con babero inferior flexible de plomo	1720200	71,1	-	-
Color rojo burdeos con babero inferior flexible de plomo	1720201	71,1	-	-



TEJA DN160

Color negro	-	-	2651548	71,1
Color rojo burdeos	-	-	2651549	71,1

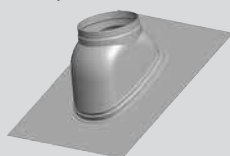

CUELLO PARA TEJADO PLANO EN SALIDA CONCÉNTRICO VERTICAL	2651486	47,4	2651550	60,8
---	---------	------	---------	------



ABRAZADERA DE PARED VERTICAL	2651493	8,49	2651551	12,7
------------------------------	---------	------	---------	------

Para más accesorios ver páginas accesorios generales salidas de gases

WOLF

CONFIGURACIÓN C33x DN80/125 y DN110/160

01



	DN80/125		DN110/160	
	Ref.	€	Ref.	€
TUBO CONCÉNTRICO Color blanco, en polipropileno				
Longitud 500 mm	2651466	56,7	2651540	71,1
Longitud 1000 mm	2651467	82,4	2651541	93,7
Longitud 2000 mm	2651469	126	2651542	170



TUBO CONCÉNTRICO CON TAPA DE INSPECCIÓN 250 mm Color blanco, en polipropileno Longitud 250 mm	2651470	116	2651552	144
--	---------	-----	---------	-----



CODOS CONCÉNTRICOS Color blanco, en polipropileno				
Codo 15°	2651482	41,2	2651759	67
Codo 30°	2651483	41,2	2651760	67
Codo 45° [1 juego = 2 uds.]	2651472	93,7	2651545	89,6
Codo 87°	2651471	47,4	2651544	71,1



CODO 87° CON TAPA DE INSPECCIÓN Color blanco, en polipropileno	2651489	106	-	-
--	---------	-----	---	---



CENTRADOR PARA TUBO SALIDA DE GASES CONCÉNTRICA [6 uds.] DN110 - 140 mm	2651478	40,2	-	-
--	---------	------	---	---



CODO EN T 87° DE SALIDA CONCÉNTRICO DN110/160 CON TAPA DE INSPECCIÓN en polipropileno	-	-	2651543	158
---	---	---	---------	-----

Para más accesorios ver páginas accesorios generales salidas de gases

WOLF

CONFIGURACIÓN C93x DN80/DN83 y DN110

01

DN80/DN83		DN110	
Ref.	€	Ref.	€

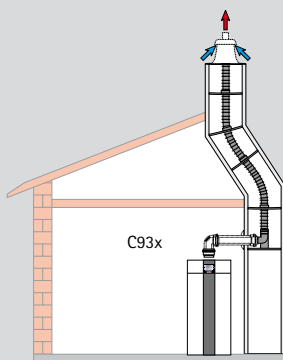

KIT PARA EVACUACIÓN DE GASES MEDIANTE TUBO FLEXIBLE

- Incluye:
- Codo concéntrico a 87° con tapa de inspección
 - Tubo concéntrico 500 mm
 - Embellecedor
 - Codo 87° con carril de apoyo
 - Rollo de tubo flexible (12,5 m)
 - 8 centradores

Terminal plástico	2652002	679	-	-
Terminal acero inox	2652003	735	-	-

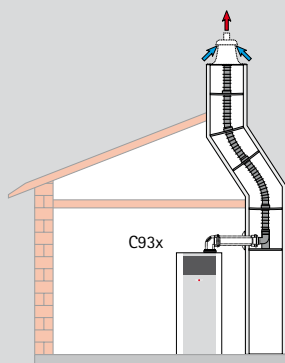
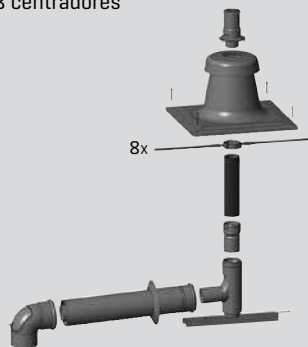

KIT PARA EVACUACIÓN DE GASES MEDIANTE TUBO FLEXIBLE

- Incluye:
- Codo concéntrico a 87° con tapa de inspección
 - Tubo concéntrico 500 mm
 - Embellecedor
 - Codo 87° con carril de apoyo
 - Rollo de tubo flexible (15 m)
 - 8 centradores

Terminal plástico	-	-	2652004	802
Terminal acero inox	-	-	2652005	1.027

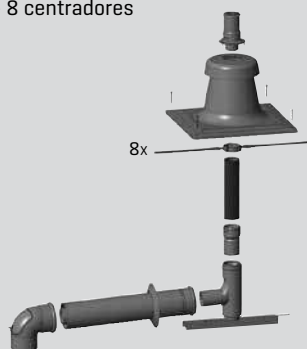

TERMINAL SALIDA DE GASES DE COMBUSTIÓN EN PLÁSTICO	2651511	132	2651559	144
Para conexión a tubo flexible DN83 o DN110 (solo con kit 2651574 o 2651714 respectivamente) Base de 40 x 40 ajustable a 35 x 35 o 30 x 30				

TERMINAL SALIDA DE GASES DE COMBUSTIÓN EN ACERO INOX.	2651527	197	2651528	383
Para conexión a tubo flexible DN83 o DN110 Base de 40 x 40 ajustable a 35 x 35 o 30 x 30				

TUBO FLEXIBLE EN POLIPROPILENO PARA SALIDA DE GASES DE LA COMBUSTIÓN	2651579	147	2651719	278
Para DN83: longitud 8 m Para DN110: longitud 8 m				

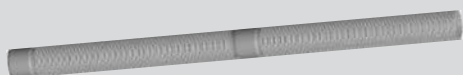





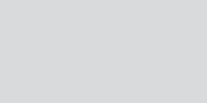

Para más accesorios ver páginas accesorios generales salidas de gases

WOLF

CONFIGURACIÓN C93x DN80/DN83 y DN110

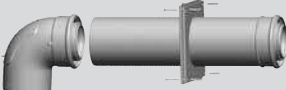
01

	DN80/DN83		DN110	
	Ref.	€	Ref.	€
 <p>CENTRADOR PARA TUBO DE SALIDA DE GASES SIMPLE DN80 [4 uds.]</p>	2651509	29,9	-	-
 <p>CENTRADOR PARA TUBO SALIDA DE GASES CONCÉNTRICA DN110 [6 uds.]</p>	-	-	2651673	48,4
 <p>MANGUITO DE CONEXIÓN PARA TUBO FLEXIBLE En polipropileno Para salida de gases DN83 o DN110 [acoplamiento de 2 tubos flexibles]</p>	2651576	98,9	2651716	264
 <p>MANGUITO DE CONEXIÓN PARA TUBO FLEXIBLE En polipropileno Para salida de gases DN83 o DN110 con pieza en T para inspección</p>	2651577	131	2651717	300
 <p>PIEZA INJERTO PARA AYUDA EN EL MONTAJE DE TUBO FLEXIBLE Para salida de gases DN83 o DN110</p>	2651840	165	2651897	239
 <p>KIT PARA SALIDA DE GASES CONCÉNTRICO PARA CONEXIÓN A PATINILLO/CONDUCTO DE OBRA DN80/125 o DN110/160 Color blanco, en polipropileno Incluye: - Codo 87° - Tubo de 500 mm - Embellecedor</p>	2651480	170	2651766	206
 <p>TUBO CONCÉNTRICO DN80/125 O DN110/160 Color blanco, en polipropileno</p>				
Longitud 500 mm	2651466	56,7	2651540	71,1
Longitud 1000 mm	2651467	82,4	2651541	93,7
Longitud 2000 mm	2651469	126	2651542	170

Para más accesorios ver páginas accesorios generales salidas de gases

WOLF

CONFIGURACIÓN C53x DN80 y DN110

01

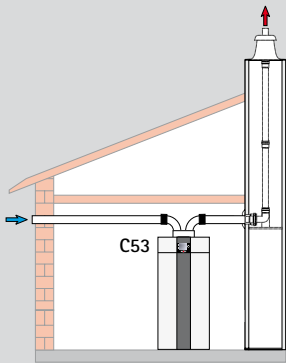

ADAPTADOR DE CONCÉNTRICO DN80/125 A BITUBULAR DN80/80
En polipropileno
Alto 250 mm

DN80		DN110	
Ref.	€	Ref.	€

2651487	98,9	-	-
---------	------	---	---

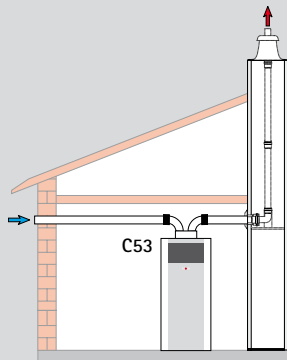
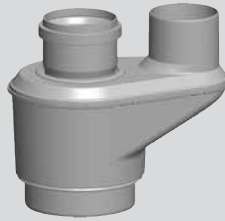

ADAPTADOR DE CONCÉNTRICO DN110/160 A BITUBULAR DN110/110
En polipropileno
Alto 325 mm

-	-	2651553	112
---	---	---------	-----

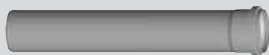
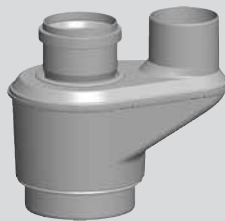

TUBO DN80 o DN110
En polipropileno

Longitud 500 mm	2651502	22,7	2651668	29,9
Longitud 1000 mm	2651503	33,0	2651669	42,2
Longitud 2000 mm	2651504	48,4	2651670	74,2



CODOS DN80 o DN110
En polipropileno

Codo 87° con tapa de inspección	2651514	42,2	2651571	49,4
Codo 15°	2651505	13,8	2651690	25,8
Codo 30°	2651506	13,8	2651691	25,8
Codo 45°	2651507	13,8	2651692	30,9
Codo 87°	2651508	13,8	2651693	34,0



CODO 87° DN80 O DN110 EN POLIPROPILENO CON CARRIL DE APOYO

2651513	42,2	2651568	81,4
---------	------	---------	------

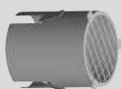

REJILLA HORIZONTAL PARA VIENTO DN80 EN ACERO INOX.
Para polipropileno

2651767	41,2	-	-
---------	------	---	---

Para más accesorios ver páginas accesorios generales salidas de gases

WOLF

CONFIGURACIÓN C53x DN80/DN83 y DN110

01



TERMINAL SALIDA DE GASES DE COMBUSTIÓN DN80 O DN110 PATINILLO

- Acero inox. (base 40 x 40 cm)
- Plástico (base 40 x 40 cm y 35 x 35 cm o 30 x 30 cm in situ)

DN80		DN110	
Ref.	€	Ref.	€

2651512	203	2651770	216
2651511	132	2651559	144



TERMINAL SALIDA DE GASES DE COMBUSTIÓN EN ACERO INOX.

Para conexión a tubo flexible DN83 o DN110
(panel base 40 x 40 cm)

2651527	197	2651528	383
---------	-----	---------	-----



ABRAZADERA DE PARED DN80

Incluye taco de 8 mm y tornillos [1 juego = 5 uds.]

2651516	81,4	-	-
---------	------	---	---



TRAMO TUBO DN80 CON TAPA DE INSPECCIÓN

En polipropileno
Longitud 250 mm

2651510	24,7	2651671	68
---------	------	---------	----



CENTRADOR PARA TUBO SALIDA DE GASES SIMPLE DN80 [4 uds.] Y DN110 [6 uds.]

2651509	29,9	2651673	48,4
---------	------	---------	------

Para más accesorios ver páginas accesorios generales salidas de gases

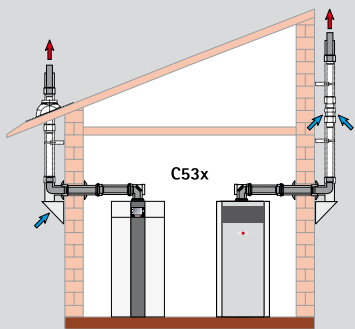

	DN80/125		DN110/160	
	Ref.	€	Ref.	€
KIT PARA SALIDA DE GASES VERTICAL POR FACHADA EXTERIOR MEDIANTE CONDUCTO CONCÉNTRICO [sistema estanco] DN80/125	2651501	519	-	-

Incluye:

- Codo 87° concéntrico DN80/125 con tapa de inspección
- Tramo tubo concéntrico DN80/125 para interior longitud 500 mm
- 2 rosetas [interior/exterior]
- Tramo pasamuros concéntrico DN80/125
- Terminal vertical salida gases para fachada en acero inox./polipropileno, longitud 290 mm Solo evacuación, sin admisión de aire
- Soporte exterior acodado 87° para conexión a DN80/125 en acero inox./polipropileno
- Integra tomas de aire exterior para montaje sobre nivel del suelo. Con instalación bajo nivel del suelo necesario Ref.: 2651663

KIT PARA SALIDA DE GASES VERTICAL POR FACHADA EXTERIOR MEDIANTE CONDUCTO CONCÉNTRICO [sistema estanco] DN110/160	-	-	2651764	721
---	---	---	---------	-----

Incluye:

- Pieza en T con tapa de inspección para conexión a caldera
- 2 embellecedores DN160
- Tubo concéntrico de 500 mm DN110/160
- Pasamuros DN110/160
- Codo 90° concéntrico DN110/160 con soporte a pared
- Terminal vertical salida de gases DN110/160 [solo evacuación, sin admisión de aire de combustión]
- Integra tomas de aire exterior en el soporte de pared Solo válida instalación sobre nivel del suelo, con instalación bajo nivel del suelo necesario Ref.: 2651535

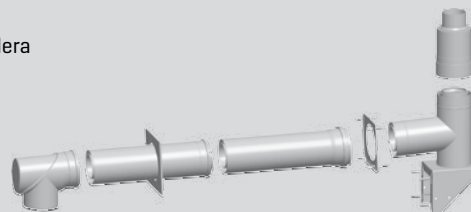

TUBO CONCÉNTRICO CON PASA TEJADO HACIA EL EXTERIOR Acero inox./polipropileno Longitud: 1000 mm	2651655	213	2651534	327
---	---------	-----	---------	-----

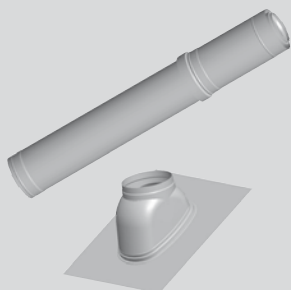

CUELLO CONCÉNTRICO PARA SALIDA DE GASES POR TEJADO inclinado para teja cerámica teja universal	color negro	2651656	85,5	2651548	71,1
	color teja	2651657	85,5	2651549	71,1

TUBO CONCÉNTRICO DN80/125 EN ACERO INOX./POLIPROPILENO
Para configuración de salida de gases tipo C53x

Longitud.: 1000 mm	2651658	97,9	-	-
Longitud: 2000 mm	2651659	204	-	-



TUBO CONCÉNTRICO 110/160 EN ACERO INOX./POLIPROPILENO
Para configuración de salida de gases tipo C53x

Longitud: 500 mm	-	-	2651563	108
Longitud: 1.000 mm	-	-	2651531	180
Longitud: 2.000 mm	-	-	2651532	341



COLLARÍN CONCÉNTRICO CON TOMA DE AIRE EN DN80/125 O DN110/160 Para exteriores, salida de gases vertical por fachada [C53x] Acero inox./polipropileno Longitud 250 mm	2651663	118	2651535	146
--	---------	-----	---------	-----



CODOS CONCÉNTRICOS PARA EXTERIOR PARA SALIDA DE GASES
Acero inox./polipropileno

Codo 15°	2651761	71,1	2651560	137
Codo 30°	2651762	71,1	2651561	137
Codo 45°	2651661	135	2651530	132
Codo 87°	2651763	86,5	2651562	180

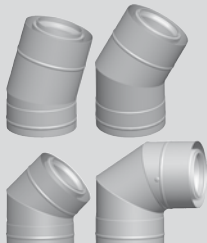

Para más accesorios ver páginas accesorios generales salidas de gases

WOLF

CALDERAS EN SECUENCIA COB 29-40

Los siguientes datos han sido tenidos en cuenta para el cálculo:

- Distancia entre calderas: 1 m
- Distancia de la última unidad: 2 m
- 2 piezas de 45 ° o un codo a 90°
[ya sea como desplazamiento lateral o 90 ° vertical]
- Tiro forzado
- Altitud sobre el nivel del mar: 325 m

01

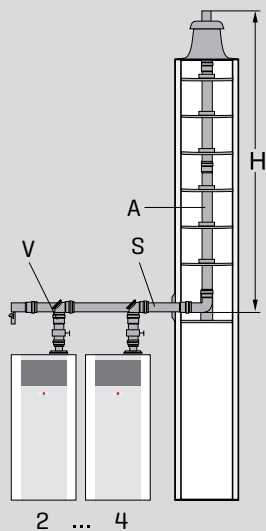

		V	S	A	Ø / ■		H	V	S
		Conexión caldera	Colector	Salida vertical	Dimensiones mín. del shunt		Alto alcanzable	Conexión caldera	Colector
					Redondo	Cuadrado			
COB 29	2 x serie	DN110	DN110	DN110	188 mm	168 mm	30 m	DN110	DN160
	2 x serie	DN110	DN160	DN160	244 mm	224 mm	30 m	DN110	DN160
	3 x serie	DN110	DN160	DN160	244 mm	224 mm	30 m	DN110	DN160
	4 x serie	DN110	DN160	DN160	244 mm	224 mm	30 m	DN110	DN160
COB 40	2 x serie	DN110	DN160	DN160	244 mm	224 mm	30 m	DN110	DN160
	3 x serie	DN110	DN160	DN160	244 mm	224 mm	30 m	DN110	DN160
	4 x serie	DN110	DN160	DN160	244 mm	224 mm	30 m	DN110	DN160

	DN160		€
Ref.			
<p>KIT PARA SALIDA DE GASES PARA CALDERAS DN80 A COLECTOR DN160 Para 2 calderas en secuencia en polipropileno, configuración B23 (aire de combustión de la sala de calderas) sistema no estanco</p> <p>Incluye:</p> <ul style="list-style-type: none"> - 2 Tubos DN80 x 250 mm en polipropileno - 2 Codos 87° con tapa de inspección DN110 en polipropileno - Sifón para evacuación de condensados en polipropileno - 2 Adaptadores DN80 a DN110 en polipropileno - 2 Colectores con conexión DN110/160 en polipropileno - Toma final DN160 con tapa de inspección y salida de condensados en polipropileno - 2 Rejillas de aspiración DN125 	2651308		448
			
<p>KIT PARA AMPLIACIÓN DE SALIDA DE GASES EN SECUENCIA EN POLIPROPILENO Configuración B23 (aire de combustión de la sala de calderas) sistema no estanco para una 3ª y 4ª caldera</p> <p>Incluye:</p> <ul style="list-style-type: none"> - Tubo DN80 x 250 mm polipropileno - Adaptador DN80 a DN110 polipropileno - Codo 87° con tapa de inspección DN110 polipropileno - Colector con conexión DN110/160 polipropileno - Rejilla de aspiración DN125 	2651309		185
			
<p>COMPUERTA MOTORIZADA PARA SALIDA DE GASES DN80 Longitud 200 mm Obligatoria en instalaciones de calderas COB 29 en secuencia, una por caldera</p>	2651088		602
			
<p>KIT PARA SALIDA DE GASES PARA CALDERAS DN110/160 A COLECTOR DN160 Para conexión de 2 calderas en secuencia en polipropileno, configuración B23 (aire de combustión de la sala de calderas) sistema no estanco</p> <p>Incluye:</p> <ul style="list-style-type: none"> - 2 Rejillas de aspiración DN160 - 2 Tubos DN110 x 500 mm polipropileno - 2 Codos 87° con tapa de inspección DN110 polipropileno - 2 Colectores con conexión DN110/160 polipropileno - Tramo final DN160 con tapa de inspección y salida de condensados en polipropileno - Sifón para evacuación de condensados en polipropileno 	2651310		459
			
<p>KIT PARA AMPLIACIÓN DE SALIDA DE GASES EN SECUENCIA EN POLIPROPILENO Configuración B23 (aire de combustión de la sala de calderas) sistema no estanco para una 3ª y 4ª caldera</p> <p>Incluye:</p> <ul style="list-style-type: none"> - Rejilla de aspiración DN160 - Tubo DN110 x 500 mm polipropileno - Codo 87° con tapa de inspección DN110 polipropileno - Colector con conexión DN110/160 polipropileno 	2651462		284
			
<p>COMPUERTA MOTORIZADA PARA SALIDA DE GASES DN110 Longitud 200 mm Obligatoria en instalaciones de calderas COB 40 en secuencia, una por caldera</p>	2651773		637
			

Ver accesorios de salida de gases a partir de colector común

01



Accesorio	Para:	Ref.	€
CONJUNTO DE DISTRIBUCIÓN PARA CIRCUITO DE CALEFACCIÓN Incluye: - Bomba de calefacción DN25/60 [EEI<0,20] precableada. Caudal 2.350 l/h con $\Delta p = 150$ mbar - Regulación de revoluciones electrónica - Llaves de corte de 1" después de la bomba - Termómetros de impulsión y retorno - Válvula antirretorno después de la bomba - Conexión impulsión y retorno con junta plana 1 1/2" (inferior) y 1" (superior)	Todas las calderas	2072135	721
Opción: Bomba de alta eficiencia [EEI < 0,20] con control de velocidad de bomba DN25-60 por salto térmico	TOB	2072137	737
CONJUNTO DE DISTRIBUCIÓN PARA CIRCUITO DE CALEFACCIÓN Incluye: - Bomba de calefacción DN32/60 [EEI<0,20] precableada. Caudal 3.100 l/h con $\Delta p = 150$ mbar - Regulación de revoluciones electrónica - Llaves de corte de 1" después de la bomba - Termómetros de impulsión y retorno - Válvula antirretorno después de la bomba - Conexión impulsión y retorno con junta plana 1 1/2" (inferior) y 1 1/4" (superior)	Todas las calderas	2072136	787
CONJUNTO DE DISTRIBUCIÓN PARA CIRCUITO DE CALEFACCIÓN SUBREGULADO (con válvula mezcladora de 3 vías incorporada y con servomotor) Incluye: - Bomba de calefacción DN25/60 [EEI<0,20] precableada. Caudal 2.200 l/h con $\Delta p = 150$ mbar - Regulación de revoluciones electrónica - Válvula mezcladora de 3 vías 3M/DN25 Kvs 12 1" - Llaves de corte de 1" después de la bomba - Termómetro para impulsión y retorno - Válvula antirretorno después de la bomba - Conexión impulsión y retorno por junta plana 1 1/2" (inferior) y 1" (superior) - Posibilidad de integrar el módulo mezclador MM-2 en la carcasa de aislamiento	Todas las calderas	2072139	984
CONJUNTO DE DISTRIBUCIÓN PARA CIRCUITO DE CALEFACCIÓN SUBREGULADO (con válvula mezcladora de 3 vías incorporada y con servomotor) Incluye: - Bomba de calefacción DN32/60 [EEI<0,20] precableada. Caudal 3.000 l/h con $\Delta p = 150$ mbar - Regulación de revoluciones electrónica - Válvula mezcladora de 3 vías 3M/DN32 Kvs 18 - Llaves de corte de 1" después de la bomba - Termómetro para impulsión y retorno - Válvula antirretorno después de la bomba - Conexión impulsión y retorno por junta plana 1 1/2" (inferior) y 1 1/4" (superior) - Posibilidad de integrar el módulo mezclador MM-2 en la carcasa de aislamiento	Todas las calderas	2072140	1.017
CONJUNTO HIDRÁULICO SIMPLE DN25 REGULACIÓN DEPENDIENTE DEL CAUDAL NECESARIO Incluye: - Bomba de alta eficiencia [EEI<0,20] autoregurable, cableada y con llaves de corte y válvula de retención incorporadas - Conexión inferior: IG 1" hembra, conexión superior: tuerca con rosca IG1" (DN25) - Tapas de aislamiento de Polipropileno expandido DN25-60: - Presión diferencial = 150 mbar con caudal = 2.350 lts./h - Salto térmico = 10 K = hasta 27 kW - Salto térmico = 15 K = hasta 41 kW - Salto térmico = 20 K = hasta 55 kW	Todas las calderas	2072141	579

ACCESORIOS HIDRÁULICOS PARA INSTALACIONES DOMÉSTICAS

01

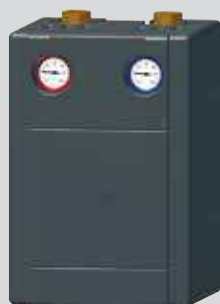

Accesorio	Para:	Ref.	€
CONJUNTO DE DISTRIBUCIÓN CON VÁLVULA DE ZONA N/C	Todas las calderas	2072195	305

Incluye:

- Electroválvula 230 V N/C
- Llaves de corte con termómetro en impulsión y retorno
- Válvula antiretorno
- Medidas [alto x ancho x fondo]: 384 x 250 x 260 mm
- Conexiones inferiores con junta plana 1½"
- Conexiones superiores racor con rosca interior DN25/1"
- Tapa de aislamiento
- Grupo completamente premontado y probado de fábrica

$\Delta p = 110$ mbar con $V=1200$ l/h
bei $\Delta t 20$ K hasta aprox. 27kW



SOPORTE PARA ANCLAJE A PARED PARA CONJUNTO HIDRÁULICO DN25	Todas las calderas	2072199	24,7
SOPORTE PARA ANCLAJE A PARED PARA CONJUNTO HIDRÁULICO DN32		2072200	24,7



COLECTOR PARTIDO PARA DOS CONJUNTOS DE DISTRIBUCIÓN DN25 O DN32	Todas las calderas	2072197	279
COLECTOR PARTIDO PARA TRES CONJUNTOS DE DISTRIBUCIÓN DN25 O DN32		2072198	398



Común a ambos colectores:

- Conexiones superiores con racor loco de 1 1/2" con junta plana
- Conexiones inferiores rosca macho 1 1/2" para junta plana
- Aislamiento de carcasa en EPP
- Posición reversible gracias a tres tomas en parte inferior



SEPARADOR DE AIRE CIRCUITO DE CALEFACCIÓN	Todas las calderas		
1" para 2,1 m³/h		2071877	137
1 1/4" para 3,5 m³/h		2070407	142
1 1/2" para 5,4 m³/h		2072251	160
2" para 8,2 m³/h		2072252	212



 AISLAMIENTO TÉRMICO PARA FILTRO DE AIRE	Todas las calderas		
1"		1669275	67
1 1/4" / 1 1/2"		1669276	67
2"		1669280	67



SEPARADOR DE LODOS, INCLUIDO SEPARADOR DE MAGNETITA	Todas las calderas		
Para proteger el equipo y la bomba de alta eficiencia de la suciedad / el lodo y la magnetita			
1" para 2,1 m³/h		2071880	180
1 1/4" para 3,5 m³/h		2071879	268
1 1/2" para 5,4 m³/h		2072246	443
2" para 8,2 m³/h		2072247	503



 AISLAMIENTO TÉRMICO	Todas las calderas		
Para filtro de sólidos incluida magnetita			
1"		1669270	70
1 1/4" / 1 1/2"		1669271	70
2"		1669272	70



SEPARADOR DE LODOS CIRCUITO DE CALEFACCIÓN DE 1 1/4" PARA INSTALACIONES ANTIGUAS	Todas las calderas	2070406	208
---	--------------------	---------	------------

WOLF

ACCESORIOS HIDRÁULICOS PARA INSTALACIONES DOMÉSTICAS





01





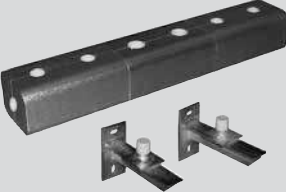

Accesorio	Para:	Ref.	€
BOMBA DE ALTA EFICIENCIA PARA RECIRCULACIÓN ACS	Todas las calderas		
SIN programación horaria Conexiones con rosca hembra 1/2", longitud: 138 mm		2072760	308
CON programación horaria Conexiones con rosca hembra 1/2", longitud: 138 mm		2072761	393
BOMBA DE ALTA EFICIENCIA PARA RECIRCULACIÓN ACS con programación horaria y termostato Conexiones con rosca hembra 1/2", longitud: 138 mm	Todas las calderas	2072758	447
FILTRO DE CIRCUITO DE CALEFACCIÓN ANTISUCIEDAD DE 1 1/4" Para la protección de la caldera y bomba ante gran suciedad o depósitos de la instalación	Todas las calderas	2070405	65,9
LLAVE DE CORTE PARA BOMBA EN CONJUNTO HIDRÁULICO DE CALEFACCIÓN Para facilitar la sustitución de la bomba. Conexión con junta plana y para el montaje debajo de las tapas de aislamiento del conjunto hidráulico	Todas las calderas		
Información: También válido para conectar acumuladores domésticos en conjunto con el kit para conexión correspondiente (necesarias 2 uds.)	DN25 DN32	2012058 2012062	23,7 28,8
VASO DE EXPANSIÓN DE:	Todas las calderas		
25 l Para instalación de 235 l de volumen		2400450	74,2
35 l Para instalación de 320 l de volumen		2400455	81,4
50 l Para instalación de 470 l de volumen		2400458	104
80 l Para instalación de 750 l de volumen		2400462	142
100 l Para instalación de 850 l de volumen		2400470	236
140 l Para instalación de 1210 l de volumen		2400471	288
200 l Dimensionamiento según circuito		2400472	354
250 l Dimensionamiento según circuito		2400473	493
300 l Dimensionamiento según circuito		2400481	559
400 l Dimensionamiento según circuito		2483708	792
500 l Dimensionamiento según circuito		2483709	980
600 l Dimensionamiento según circuito		2483713	1.557
800 l Dimensionamiento según circuito		2483714	1.916
1000 l Dimensionamiento según circuito		2483715	2.353
ESTACIÓN DE AUTOLLENADO PARA CALEFACCIÓN CON DESCONECTOR Para el llenado automático de la instalación de calefacción	Todas las calderas	2484442	393
Incluye: Desconector, filtro, reductora de presión ajustable y toma de conexión al desagüe. protegido según UNE EN 1717, incluye llaves de corte y tapas de aislamiento Conexión: rosca macho 1/2" Presión para el circuito de calefacción ajustable de 1,5 bar - 4,0 bar			

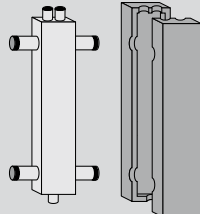
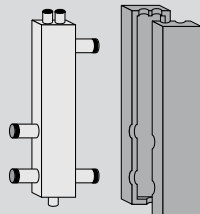
ACCESORIOS HIDRÁULICOS PARA INSTALACIONES DOMÉSTICAS

01



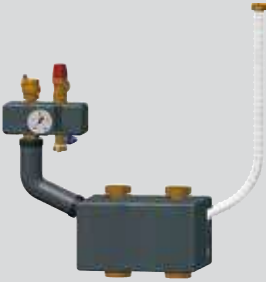









Accesorio	Para:	Ref.	€	
 COLECTOR PARA 3 CIRCUITOS DE CALEFACCIÓN con conexiones para grupo de seguridad y acumulador ACS Medida entre ejes de las tomas: 200 mm Conexiones superiores 1 1/2", conexiones inferiores 2"	Todas las calderas	2020103	393	
 Aislamiento para colector de 3 circuitos Juego se soportes murales para colector de 3 circuitos		1620103 2020201	313 86,5	
 TERMOSTATO DE MÁXIMA Circuito suelo radiante	Todas las calderas	2791905	48,4	
 SERVOMOTOR 230 V-50 HZ (CONTROL A 3 PUNTOS) Para válvulas mezcladoras 3 y 4 vías DN20 - DN50	Todas las calderas	2269715	203	
VÁLVULA DE 3 VÍAS Mod. 3M/DN20 kvs 6,3 (3/4") Mod. 3M/DN25 kvs 10 (1") Mod. 3M/DN32 kvs 16 (1 1/4") Mod. 3M/DN40 kvs 25 (1 1/2") Mod. 3M/DN50 kvs 40 (2")	Todas las calderas	2744673 2744674 2744675 2744676 2744677	61,8 62,8 74,2 132 151	
 VÁLVULA DE 4 VÍAS Mod. 4M/DN20 kvs 6,3 (3/4") Mod. 4M/DN25 kvs 10 (1") Mod. 4M/DN32 kvs 16 (1 1/4") Mod. 4M/DN40 kvs 25 (1 1/2") Mod. 4M/DN50 kvs 40 (2")	Todas las calderas	2744678 2744679 2744680 2744681 2744682	73,1 73,1 81,4 139 188	
 BANCADA PARA CALDERA Fabricado en espuma de poliuretano con plancha en acero galvanizado carga máxima admitida aprox. 75 kg/cm ² Alto 70 mm	CGS-2 TOB COB-2 COB			
		600 x 650 mm 700 x 850 mm 1000 x 650 mm 1300 x 850 mm 1500 x 950 mm	2400310 2400311 2400313 2400312 2400314	65,9 76,2 86,5 116 173
 AGUJA HIDRÁULICA 4,5 m³/h Tubo cuadrado 80 x 120 mm con 4 conexiones de 1 1/2" con rosca exterior, 3 conexiones de 1/2" para purgador, válvula de vaciado y vaina para sonda Incluye: Aguja, aislamiento desmontable en negro, purgador, llave de corte para vaciado y drenado, vaina de inmersión, juntas planas y soportes para montaje en pared	Todas las calderas	2011333	381	
 AGUJA HIDRÁULICA 10 m³/h Tubo cuadrado 140 x 140 mm con 4 conexiones de 2" con rosca exterior, 2 conexiones de 1/2" para purgador, válvula de vaciado y una conexión de 3/8" para vaina para sonda Incluye: Aguja, aislamiento desmontable en negro, purgador, llave de corte para llenado/vaciado y drenado, vaina de inmersión, juntas planas y soportes para montaje en pared	Todas las calderas	2011334	541	

01











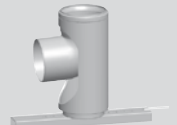
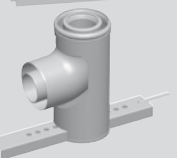

Accesorio	Para:	Ref.	€
 <p>GRUPO HIDRÁULICO SIN BOMBA Y CON MEZCLADOR para la regulación de temperatura de impulsión de suelo radiante sin aguja hidráulica [circuito de inyección]</p> <p>Incluye:</p> <ul style="list-style-type: none"> - Válvula mezcladora - Servomotor - Bypass - Aislamiento <p>- Conexiones de entrada 1 1/2", salida 1 1/2", Alto 220 mm, pérdida de carga 86 mbar con un caudal de 1.200 l/h y con un ΔT de 20°. Hasta 27 kW Temperatura máxima en circuito de mezcla 50°C</p>	Todas las calderas	2072203	350
 <p>VÁLVULA DE REGULACIÓN en conexión con grupo de tubería , inyección o circuito cerrado de calefacción Indicador de flujo 0-36 l/min.</p> <p>Valor kvs: 3,5</p> <p>Conexiones de: Entrada 1 1/2" con junta plana Salida 1 1/2" tuerca hembra con junta plana</p>	Todas las calderas	2070433	60,8
 <p>KIT PARA SEPARACIÓN HIDRÁULICA PARA CIRCUITOS DE SUELO RADIANTE</p> <p>Incluye:</p> <ul style="list-style-type: none"> - Intercambiador de placas - Conexiones - Purgador manual - Tubería flexible - Llave de corte con seguridad contra manipulación para vaso de expansión - Grupo de seguridad con tubería de conexión, juntas y aislamiento <p>Potencia de intercambio con primario 70/50°C y secundario 25/35°C P = 25 kW, presión máxima de trabajo 10 bar, temperatura máxima de trabajo 110° C Kvs 4,3</p>	Todas las calderas	2072202	612
 <p>NEUTRALIZADOR DE CONDENSADOS PARA CALDERAS MURALES</p> <p>Hasta 35 kW Desde 35 kW a 50 kW Desde 50 kW a 150 kW Desde 100 kW a 300 kW</p> <p>Pack de recarga 1,3 kg Pack de recarga 5,0 kg</p>	Todas las calderas	2400370 2482404 2483072 2482873 2400371 2484538	241 291 361 470 25,8 65,9

ACCESORIOS PARA SALIDAS DE GASES DN60 - DN60/100

01

Accesorio	Ref.	€
 <p>TERMINAL CHIMENEA DE EVACUACIÓN EN PLÁSTICO PARA LOS GASES DE COMBUSTIÓN tubo flexible para salida de gases DN60 incluida la boquilla (panel base 40 x 40 cm se puede reducir a 35 x 35 cm o 30 x 30 cm in situ)</p>	2651790	121
 <p>TUBO DN60 EN POLIPROPILENO Longitud 500 mm Longitud 1000 mm Longitud 2000 mm</p>	2651871 2651872 2651873	21,6 29,9 42,2
 <p>CODOS DN60 EN POLIPROPILENO Codo 87° con tapa de inspección Codo 15° Codo 30° Codo 45°</p>	2651906 2651902 2651903 2651904	38,1 14,9 14,9 14,9
 <p>CENTRADOR PARA TUBO SALIDA DE GASES SIMPLE DN60 (6 uds.)</p>	2651788	30,9
 <p>TUBO DN60/100 Color blanco Longitud 500 mm Longitud 1000 mm Longitud 2000 mm</p>	2651724 2651725 2651726	55,6 75,2 126
 <p>TUBO CONCÉNTRICO CON DEFLECTOR PARA SALIDA HORIZONTAL DN60/100 Color blanco, en polipropileno Longitud 750 mm</p>	2651731	98,9
 <p>TRAMO CONCÉNTRICO PARA CONFIGURACIÓN B33 DN60/100 Color blanco Longitud 250 mm</p>	2651732	56,7
 <p>TUBO CONCÉNTRICO DN60/100 CON TAPA DE INSPECCIÓN 250 mm Color blanco, en polipropileno Longitud 250 mm</p>	2651729	116
 <p>ADAPTADOR CON TOMAS DE MEDICIÓN DN60/100 Color blanco Longitud 152 mm</p>	2651833	98,9
 <p>CODO 87° DN60/100 CON TAPA DE INSPECCIÓN Color blanco, en polipropileno</p>	2651730	101
 <p>CODOS DN60/100 Color blanco, en polipropileno Codo 15° Codo 30° Codo 45° (1 juego = 2 uds.) Codo 87°</p>	2651757 2651758 2651727 2651728	41,2 41,2 93,7 45,3
 <p>PIEZA DE CONEXIÓN CORREDIZA DN60/100 (para facilitar montaje/desmontaje en salidas de gases) Color blanco. Longitud 235 mm</p>	2651737	44,3

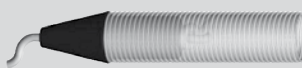
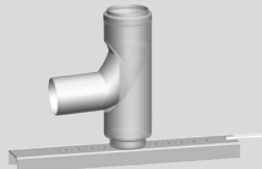



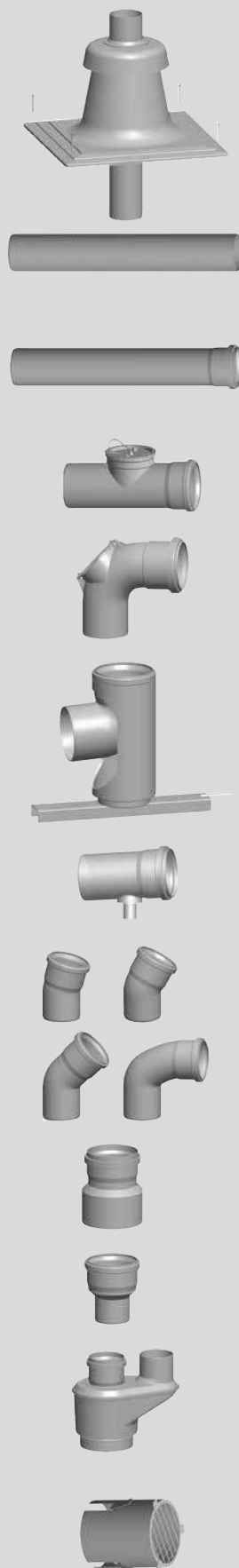





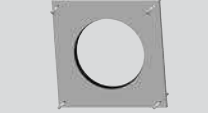

01

Accesorio	Ref.	€
 <p>ADAPTADOR DN60/100 A DN80/125 En polipropileno. Sin tomas de análisis</p>	2651733	46,4
 <p>EMBELLECEDOR EXTERIOR DN60/100 Color blanco</p>	2651735	10,6
 <p>EMBELLECEDOR INTERIOR DN60/100 Color blanco</p>	2651736	10,6
 <p>ADAPTADOR PARA SALIDA DE GASES CONCÉNTRICO DN60/100 A BITUBULAR DN80/80 [incluye tomas de análisis] En polipropileno Alto 160 mm</p>	2651734	81,4
 <p>CODO CONCÉNTRICO 87° CON CARRIL DE APOYO DN60 - DN80 Incluido carril y junta</p>	2651798	62,8
 <p>CODO CONCÉNTRICO 87° CON CARRIL DE APOYO DN60/100 Incluido carril y junta</p>	2651740	64,9
 <p>TUBO FLEXIBLE PARA SALIDA DE GASES DN60. LONGITUD 12,5 M</p>	2651791	284
 <p>CENTRADOR PARA TUBO DE SALIDA DE GASES SIMPLE DN60 (6 uds.)</p>	2651788	30,9
 <p>MANGUITO DE CONEXIÓN EN POLIPROPILENO PARA TUBO FLEXIBLE PARA SALIDA DE GASES DN60 [acoplamiento de 2 tubos flexibles]</p>	2651793	71,1
 <p>MANGUITO ADAPTADOR EN POLIPROPILENO PARA TUBO FLEXIBLE A RÍGIDO PARA DE GASES DN60 [unión tubo flexible a tubo rígido]</p>	2651794	38,1
 <p>MANGUITO DE CONEXIÓN EN POLIPROPILENO PARA TUBO FLEXIBLE PARA DE GASES DN60 CON PIEZA EN T PARA INSPECCIÓN</p>	2651792	114
 <p>PIEZA INJERTO PARA AYUDA EN EL MONTAJE DE TUBO FLEXIBLE PARA SALIDA DE GASES DN60</p>	2651796	114
 <p>CODO 87° CON CARRIL DE APOYO EN POLIPROPILENO PARA CONEXIÓN CON TUBO FLEXIBLE PARA SALIDA DE GASES DN60</p>	2651795	40,2
 <p>ABRAZADERA DN100 (1 juego = 5 uds.)</p>	2651741	59,7
 <p>CENTRADOR PARA TUBO SALIDA DE GASES CONCÉNTRICA (4 uds.)</p>		
DN91 - 114mm	2651744	22,7
DN110 - 140	2651478	40,2

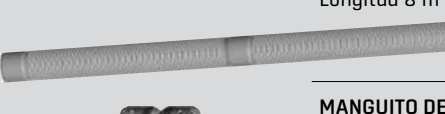

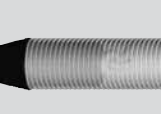

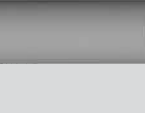

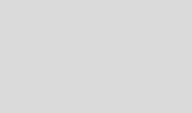



Accesorio	Ref.	€
TERMINAL SALIDA DE GASES DE COMBUSTIÓN DN80 EN PLÁSTICO (base 40 x 40 cm y 35 x 35 cm o 30 x 30 in situ)	2651511	132
TERMINAL SALIDA DE GASES DE COMBUSTIÓN DN80 EN ACERO INOX. (base 40 x 40 cm)	2651512	203
TUBO EN ACERO INOX. DN80 PARA TRAMO FINAL EN BIFLUJO AFACHADA (RESISTENTE A LA INTEMPERIE) Longitud 500 mm	2651523	43,3
TUBO DN80 CONCÉNTRICO EN POLIPROPILENO Longitud 500 mm Longitud 1000 mm Longitud 2000 mm	2651502 2651503 2651504	22,7 33,0 48,4
TUBO DN80 CON TAPA DE INSPECCIÓN En polipropileno Longitud 250 mm	2651510	24,7
CODO 87° DN80 CON TAPA DE INSPECCIÓN EN POLIPROPILENO	2651514	42,2
CODO 87° DN80 EN POLIPROPILENO CON CARRIL DE APOYO	2651513	42,2
TUBO HORIZONTAL CON TOMA DE DRENAJE DE CONDENSADOS DN80	2651838	76,2
CODO DN80 EN POLIPROPILENO Codo 15° Codo 30° Codo 45° Codo 87°	2651505 2651506 2651507 2651508	13,8 13,8 13,8 13,8
REDUCCIÓN DN110 - DN80 EN POLIPROPILENO	2651836	58,7
AMPLIACIÓN DN60 A DN80 EN POLIPROPILENO	2651748	41,2
ADAPTADOR DE CONCÉNTRICO DN80/125 A DN80 A BITUBULAR en polipropileno Alto 250 mm	2651487	98,9
REJILLA FINAL DN80 EN ACERO INOX. PARA SALIDA HORIZONTAL	2651767	41,2

01

Accesorio	Ref.	€
 <p>CENTRADOR PARA TUBO SALIDA DE GASES SIMPLE RIGIDA /FLEXIBLE DN80/DN83 [1 juego = 4 uds.]</p>	2651509	29,9
 <p>CENTRADOR PARA TUBO SALIDA DE GASES CONCÉNTRICA [6 uds.] DN110 - 140 mm</p>	2651478	40,2
 <p>CENTRADOR PARA TUBO SALIDA DE GASES CONCÉNTRICA [6 uds.] DN91 - 114 mm</p>	2651744	22,7
 <p>EMBELLECEDOR DN80 Color blanco</p>	2651515	10,3
 <p>TUBO DN80 CON TAPA DE INSPECCIÓN EN POLIPROPILENO Longitud 250 mm</p>	2651510	24,7
 <p>TERMINAL SALIDA DE GASES DE COMBUSTIÓN EN ACERO INOX. PARA CONEXIÓN A TUBO FLEXIBLE DN83 [panel base 40 x 40 cm]</p>	2651527	197
 <p>TUBO FLEXIBLE EN POLIPROPILENO PARA SALIDA DE GASES DE LA COMBUSTIÓN DN83 Longitud 8 m</p>	2651579	147
 <p>MANGUITO DE CONEXIÓN PARA TUBO FLEXIBLE EN POLIPROPILENO PARA SALIDA DE GASES DN83 [acoplamiento de 2 tubos flexibles]</p>	2651576	98,9
 <p>MANGUITO DE CONEXIÓN PARA TUBO FLEXIBLE EN POLIPROPILENO CON PIEZA EN T PARA INSPECCIÓN</p>	2651577	131
 <p>PIEZA INJERTO PARA AYUDA EN EL MONTAJE DE TUBO FLEXIBLE PARA SALIDA DE GASES DN83</p>	2651840	165
 <p>ABRAZADERA DE PARED DN80 Incluye taco de 8 mm y tornillos. [1 juego = 5 uds.]</p>	2651516	81,4
 <p>TUBO CONCÉNTRICO DN80/125 Color blanco, en polipropileno</p>	2651466	56,7
<p>Longitud 500 mm</p>	2651467	82,4
<p>Longitud 1000 mm</p>	2651469	126
<p>Longitud 2000 mm</p>		
 <p>TUBO CONCÉNTRICO CON DEFLECTOR PARA SALIDA HORIZONTAL DN80/125 Color blanco, en polipropileno Longitud 880 mm</p>	2651494	177
 <p>CODO CONCÉNTRICO CON APOYO 87° - DN80/125 Incluido carril</p>	2651800	111

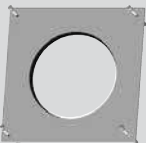
ACCESORIOS PARA SALIDAS DE GASES DN80 - DN80/125

Accesorio	Ref.	€
 <p>TUBO CONCÉNTRICO DN80/125 CON TAPA DE INSPECCIÓN 250 mm Color blanco, en polipropileno Longitud 250 mm</p>	2651470	116
 <p>ADAPTADOR CON TOMAS DE ANÁLISIS DN80/125 Color blanco, longitud 152 mm</p>	2651488	41,2
 <p>CODO 87° DN80/125 CON TAPA DE INSPECCIÓN Color blanco, en polipropileno</p>	2651489	106
<p>CODOS CONCÉNTRICOS DN80/125 Color blanco, en polipropileno</p> <p>Codo 15°</p> <p>Codo 30°</p> <p>Codo 45° [1 juego = 2 uds.]</p> <p>Codo 87°</p>	2651482 2651483 2651472 2651471	41,2 41,2 93,7 47,4
 <p>DEFLECTOR HORIZONTAL PARA ADMISIÓN DN125 EN ACERO INOX. [solo aspiración sin evacuación de gases de la combustión]</p>	2651768	51,5
 <p>TRAMO CORREDIZO CONCÉNTRICO DN80/125 (PARA FACILITAR MONTAJE/DESMONTAJE EN SALIDAS DE GASES) Longitud extensible 200 mm, color blanco</p>	2651490	63,9
 <p>TRAMO CONCÉNTRICO PARA CONFIGURACIÓN B33 DN80/125 Color blanco Longitud 250 mm</p>	2651473	49,4
 <p>EMBELLECEDOR DN125 Color blanco</p>	2651491	10,6
 <p>ABRAZADERA DE PARED PARA DN125 [1 juego = 5 uds.]</p>	2651492	73,1

01

WOLF

ACCESORIOS PARA SALIDAS DE GASES DN110 - DN110/160

01



Accesorio	Ref.	€
TERMINAL SALIDA DE GASES DE COMBUSTIÓN DN110 EN PLÁSTICO (base 40 x 40 cm, 35 x 35cm y 30 x 30 cm in situ)	2651559	144



TERMINAL SALIDA DE GASES DE COMBUSTIÓN DN110 EN ACERO INOX. (base 40 x 40 cm)	2651770	216
---	---------	-----

TUBO EN POLIPROPILENO DN110

Longitud 500 mm	2651668	29,9
Longitud 1000 mm	2651669	42,2
Longitud 2000 mm	2651670	74,2



TUBO CON TAPA DE EN POLIPROPILENO DN110 Longitud 250 mm	2651671	68
---	---------	----



CODO 87° / DN110 EN POLIPROPILENO CON TAPA DE INSPECCIÓN	2651571	49,4
---	---------	------

CODOS DN110 EN POLIPROPILENO



Codo 15°	2651690	25,8
Codo 30°	2651691	25,8
Codo 45°	2651692	30,9
Codo 87°	2651693	34,0



ADAPTADOR DE DN80/125 A DN110/160 Color blanco, en polipropileno	2651485	99,9
--	---------	------



AMPLIACIÓN DN80 A DN110 EN POLIPROPILENO	2651564	27,8
---	---------	------



AMPLIACIÓN EXCÉNTRICA DN80 A DN110 EN POLIPROPILENO	2651774	51,5
--	---------	------

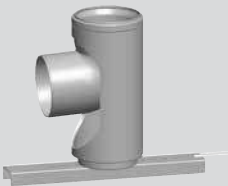

CODO 87° DN110 EN POLIPROPILENO CON CARRIL DE APOYO	2651568	81,4
--	---------	------



TUBO HORIZONTAL CON TOMA DE DRENAJE DE CONDENSADOS DN110	2651837	51,5
---	---------	------

ACCESORIOS PARA SALIDAS DE GASES DN110 - DN110/160



Accesorio	Ref.	€
-----------	------	---

TERMINAL SALIDA DE GASES DE COMBUSTIÓN DN110 (PATINILLO)

Acero inox. (base 40 x 40 cm)	2651770	216
Plástico (base 40 x 40 cm y 35 x 35 cm o 30 x 30 cm in situ)	2651559	144

TERMINAL SALIDA DE GASES DE LA COMBUSTIÓN EN ACERO INOX. PARA CONEXIÓN A TUBO FLEXIBLE DN110
 (panel base 40 x 40 cm)

2651528	383
---------	-----

TUBO FLEXIBLE EN POLIPROPILENO PARA SALIDA DE GASES DE LA COMBUSTIÓN DN110
 Longitud 8 m

2651719	278
---------	-----

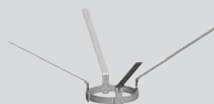
CENTRADOR PARA TUBO SALIDA DE GASES FLEXIBLE DN110
 [6 uds.]

2651673	48,4
---------	------

MANGUITO DE CONEXIÓN PARA TUBO FLEXIBLE EN POLIPROPILENO PARA SALIDA DE GASES DN110
 [acoplamiento de 2 tubos flexibles]

2651716	264
---------	-----

AMPLIACIÓN DN80 A DN110

2651564	27,8
---------	------

MANGUITO DE CONEXIÓN EN POLIPROPILENO PARA TUBO FLEXIBLE PARA SALIDA DE GASES DN110 CON PIEZA EN T PARA INSPECCIÓN

2651717	300
---------	-----

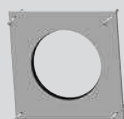
EMBELLECEDOR DN110
 Color blanco

2651569	24,7
---------	------

TUBO CONCÉNTRICO EN POLIPROPILENO DN110/160 PARA INTERIOR

Longitud 500 mm	2651540	71,1
Longitud 1000 mm	2651541	93,7
Longitud 2000 mm	2651542	170

CODO EN T 87° CONCÉNTRICO DN110/160 CON TAPA DE INSPECCIÓN
 En polipropileno

2651543	158
---------	-----

CODOS CONCÉNTRICOS DN110/160 EN POLIPROPILENO
 Color blanco

Codo 15°	2651759	67
Codo 30°	2651760	67
Codo 45° [1 juego = 2 uds.]	2651545	89,6
Codo 87°	2651544	71,1

ABRAZADERA DE PARED DN160 CON TORNILLO Y ANCLAJE
 Recomendada cada 2 m de tubo

2651328	20,6
---------	------

WOLF

CALDERAS DE MEDIANA Y GRAN POTENCIA

GAS			PÁG.
Caldera mural de condensación a gas ConfortLine	CGB	75/100 kW	106
Calderas de pie de condensación a gas	MGK-2	130/300 kW	122
Calderas de pie de condensación a gas	MGK-2	390/630 kW	126
Calderas de pie de condensación a gas	MGK-2	800/1000 kW	130
Conjuntos térmicos de condensación a gas homologados como generador único	MGK-2K	420-1500 kW	138
Conjuntos térmicos de condensación a gas homologados como generador único	MGK-2K	780-3150 kW	142
Conjuntos térmicos de condensación a gas homologados como generador único	MGK-2K	1600-5000 kW	146
Accesorios para salidas de gases MGK-2			156



CGB 75 y 100 CALDERAS MURALES DE CONDENSACIÓN A GAS CONFORTLINE HASTA 100 KW

2 años de garantía total en piezas, mano de obra y desplazamientos
Puesta en marcha gratuita y obligatoria por el Servicio Técnico Oficial WOLF

Modelo		CGB 75	CGB 100
Potencia a 80/60°C	kW	70,1	91,9
Potencia a 50/30°C	kW	75,8	98,8
Tipo de gas		GN/GLP*	GN/GLP*
Dimensiones Alto x Ancho x Fondo	mm	1020 x 565 x 548	1020 x 565 x 548
Peso total	kg	92	92
CE-Homologación		CE-0085BR0164	CE-0085BR0164

- **CGB 75 y 100: Caldera mural SOLO CALEFACCIÓN de condensación**
- **Rendimiento estacional hasta un 110 % sobre PCI**
- **Presión máxima hasta 6 bar**
- **Ventilador modulante proporcional aire/gas, combustión estable desde el 20 al 100 %**
- Intercambiador de **Aluminio/Silicio WOLF** cilíndrico
- Mínimas emisiones contaminantes
- Salida de gases de hasta 16 m en concéntrico DN110/160
- Adaptación automática en función de la longitud de salida de gases
- Posibilidad de gestionar hasta 4 calderas en secuencia con sistema de control WRS: hasta 400 kW con calderas murales
- Posibilidad de trabajar en gas natural o en propano (con kit para transformación)
- Mantenimiento sencillo y rápido desde la parte frontal y superior
- **Disponibilidad de nuevas regulaciones de altas prestaciones [accesorio]**
- **Posibilidad de control remoto vía internet [PC, tablet, smartphone] con módulo interfaz WOLF LINK PRO [ISM7e] [accesorio]**

Modelo	Ref.	€
CGB 75	8613678	4.587
CGB 100	8613679	5.573

* Especificando Propano en pedido se incluye kit para transformación a GLP sin coste (Ref.: 8612714)

No incluye salida de gases, opciones, ver página 113

No incluye válvula de seguridad, bomba de primario ni vaso de expansión, ver accesorios hidráulicos generales, ver página 259

Dimensiones y datos técnicos, ver página 296



Regulación	Ref.	€
UNIDAD DE MANDO BM		
Para trabajar modulando la temperatura de impulsión en función de temperatura exterior y/o en función de temperatura ambiente /termostato modulante	8905252	295
Con sonda de temperatura exterior	8905246	251
Sin sonda de temperatura exterior		
ZÓCALO PARA MONTAJE DEL BM EN PARED	2744275	23,7



Regulación, ver página 118



CONEXIONES HIDRÁULICAS SIN BOMBA PARA LA CONEXIÓN DIRECTA A LA CALDERA

Para:	Ref.	€
CGB 75	2070434	374
CGB 100		

- Incluye:
- Válvula de seguridad 3 bar
 - Llaves de corte con termómetro
 - Válvula antirretorno
 - Manómetro 0-10 bar
 - Conexión vaso de expansión 1"
 - Conexiones 2"
 - Aislamiento

Alto 200 mm

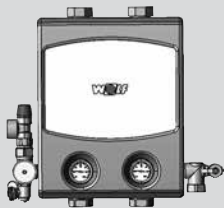

CONJUNTO HIDRÁULICO CON BOMBA PARA CONEXIÓN DIRECTA A LA CALDERA

CGB 75	2071931	869
CGB 100		

- Incluye:
- Bomba modulante de alta eficiencia [IEE <0,23] DN32-2" [Caudal = 0-8 m³/h; Alto hasta 7,7 mc.a.]
 - Válvula de seguridad 3 bar
 - Llaves de corte con termómetro
 - Válvula antirretorno
 - Manómetro 0-10 bar
 - Conexión 1" para vaso de expansión
 - Conexiones 2"
 - Aislamiento

Alto 370 mm

CON VÁLVULA DE SEGURIDAD 6 BAR	2071931S01	956
---------------------------------------	------------	-----

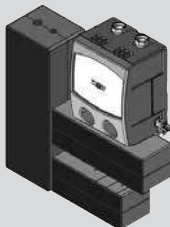

CONJUNTO HIDRÁULICO CON AGUJA DE EQUILIBRADO PARA 1 CALDERA CONEXIONADO A IZQUIERDA/DERECHA

CGB 75	8614515	1.955
CGB 100		

- Incluye:
- **1 Conjunto hidráulico con bomba [Ref. 2071931] con:**
 - Bomba modulante de alta eficiencia [IEE <0,23] DN32-2"
 - Válvula de seguridad 3 bar
 - Llaves de corte con termómetro
 - Manómetro 0-10 bar
 - Conexión 1" para vaso de expansión
 - Conexiones 2"
 - Aislamiento
 - Válvula antirretorno

Alto 395 m

- **1 Aguja de equilibrado hasta 10 m³/h**

- Incluye:
- Soportación
 - Aislamiento

- **1 Kit para conexiones hidráulicas**

- Incluye:
- Soportación
 - Aislamiento

Alto 805 mm

Con válvula de seguridad 6 bar	8614515S01	2.043
---------------------------------------	------------	-------

Esquemas y dimensiones, ver página 298 y siguientes

WOLF

ACCESORIOS DE INSTALACIÓN

02

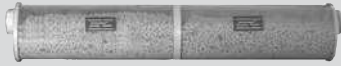

		Para:	Ref.	€
NEUTRALIZADOR PARA CONDENSADOS	Hasta 150 kW	CGB 75	2483072	361
	Hasta 300 kW	CGB 100	2482873	470

CARGA NEUTRALIZADOR 1,3 KG	CGB 75	2400371	25,8
CARGA NEUTRALIZADOR 5,0 KG	CGB 100	2484538	65,9



BOMBA PARA ELEVACIÓN DE CONDENSADOS CON SEÑAL DE ALARMA LIBRE DE POTENCIAL	CGB 75	2071268	208
	CGB 100		

Incluye:

- Depósito de condensados con tapa y soporte a pared
- Bomba de condensados cableada lista para su montaje
- Manguera de PVC 10 mm y 6 m de longitud
- Válvula antirretorno
- Adaptador para conducción de condensados



PRESOSTATO DE MÍNIMA 10 MBAR CON CABLE	CGB 75	8612071	65,9
	CGB 100		



VASO DE EXPANSIÓN DE:			
	CGB 75		
	CGB 100		
25 l Para instalación de 235 l de volumen		2400450	74,2
35 l Para instalación de 320 l de volumen		2400455	81,4
50 l Para instalación de 470 l de volumen		2400458	104
80 l Para instalación de 750 l de volumen		2400462	142
100 l Para instalación de 850 l de volumen		2400470	236
140 l Para instalación de 1210 l de volumen		2400471	288
200 l Dimensionamiento según circuito		2400472	354
250 l Dimensionamiento según circuito		2400473	493
300 l Dimensionamiento según circuito		2400481	559
400 l Dimensionamiento según circuito		2483708	792
500 l Dimensionamiento según circuito		2483709	980
600 l Dimensionamiento según circuito		2483713	1.557
800 l Dimensionamiento según circuito		2483714	1.916
1000 l Dimensionamiento según circuito		2483715	2.353

SOLUCIONES PARA CALDERAS EN CASCADA KITS CON COLECTOR HIDRÁULICO PARA MONTAJE MURAL

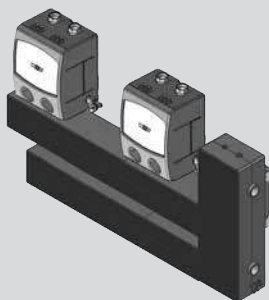

	Para:	Ref.	€
CONJUNTO HIDRÁULICO CON AGUJA DE EQUILIBRADO PARA 2 CALDERAS CONEXIONADO A DERECHAS	CGB 75	8614516	3.305
	CGB 100		

Incluye:

- 2 Conjuntos hidráulicos con bomba (Ref. 2071931) con:
 - Bomba modulante de alta eficiencia (IEE <0,23) DN32-2"
 - Conexiones 2"
 - Válvula de seguridad 3 bar
 - Llaves de corte con termómetro y manómetro 0-10 bar
 - Conexión 1" para vaso de expansión
 - Aislamiento
 - Válvula antirretorno

Alto 395 m

- 1 Kit para conexiones hidráulicas para 2 calderas, incluye:
 - Soportación y Aislamiento

- 1 Aguja de equilibrado hasta 10 m³/h, incluye:
 - Soportación y Aislamiento

Alto 805 mm

CON VÁLVULA DE SEGURIDAD 6 BAR		8614516S01	3.480
---------------------------------------	--	------------	-------

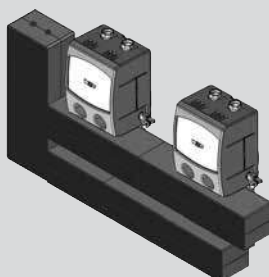

CONJUNTO HIDRÁULICO CON AGUJA DE EQUILIBRADO PARA 2 CALDERAS CONEXIONADO A IZQUIERDAS	CGB 75	8614519	3.305
	CGB 100		

Incluye:

- 2 Conjuntos hidráulicos con bomba (Ref. 2071931) con:
 - Bomba modulante de alta eficiencia (IEE <0,23) DN32-2"
 - Conexiones 2"
 - Válvula de seguridad 3 bar
 - Llaves de corte con termómetro y manómetro 0-10 bar
 - Conexión 1" para vaso de expansión
 - Aislamiento
 - Válvula antirretorno

Alto 395 m

- 1 Aguja de equilibrado hasta 10 m³/h, incluye:
 - Soportación y Aislamiento

- 1 Kit para conexiones hidráulicas para 2 calderas, incluye:
 - Soportación y Aislamiento

Alto 805 mm

CON VÁLVULA DE SEGURIDAD 6 BAR		8614519S01	3.480
---------------------------------------	--	------------	-------

Esquemas y dimensiones, ver página 298 y siguientes

WOLF

SOLUCIONES PARA CALDERAS EN CASCADA

KITS CON COLECTOR HIDRÁULICO PARA MONTAJE MURAL

	Para:	Ref.	€
COLECTOR CONEXIÓN Y AGUJA HIDRÁULICA PARA 3 CALDERAS	CGB 75 CGB 100	2072815S01	3.997

Incluye:

- Colector para 2 calderas, DN80 y manguitos flexibles conexión a grupo hidráulico (1 1/2")
- Colector para 1 caldera, DN80 y manguitos flexibles conexión a grupo hidráulico (1 1/2")
- Aguja hidráulica para máx. 4 calderas CGB 100, entradas y salidas en DN80, conexiones en 1/2" para purgador automático (incluido) y conexión de 1/2" para vaina de inmersión

Largo colector intermedio: 1.400 mm
 Largo colector final: 700 mm
 Conexión colector y aguja, largo 700 mm y alto 760 mm
 Aislamiento incluido

GRUPOS HIDRÁULICOS NO INCLUIDOS

Válidos para montaje a izquierdas y derechas

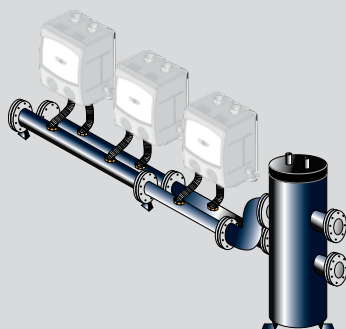

COLECTOR CONEXIÓN Y AGUJA HIDRÁULICA PARA 4 CALDERAS	CGB 75 CGB 100	2072814S01	4.696
---	-------------------	------------	--------------

Incluye:

- 2 Colectores para 1 caldera, DN80 y manguito flexibles conexión a grupo hidráulico (1 1/2")
- Colector para 2 calderas, DN80 y manguitos flexibles conexión a grupo hidráulico (1 1/2")
- Aguja hidráulica para máximo 4 calderas CGB 100, entradas y salidas en DN80, conexiones en 1/2" para purgador automático (incluido) y conexión de 1/2" para vaina de inmersión

Largo colector inicio: 700 mm
 Largo colector intermedio: 1.400 mm
 Largo colector final: 700 mm
 Conexión colector y aguja, largo 700 mm y alto 760 mm
 Aislamiento incluido

GRUPOS HIDRÁULICOS NO INCLUIDOS

Válidos para montaje a izquierdas y derechas

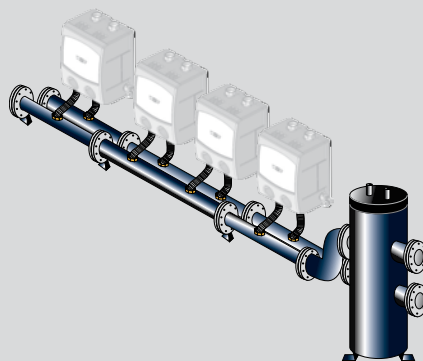

Esquemas y dimensiones, ver página 298 y siguientes

SOLUCIONES PARA CALDERAS EN CASCADA

KITS CON COLECTOR HIDRÁULICO Y ESTRUCTURA DE SOPORTACIÓN



KIT COLECTOR HIDRÁULICO DN80 CON ESTRUCTURA DE SOPORTACIÓN PARA 1 CALDERA

Para:	Ref.	€
CGB 75 CGB 100	2072814S03	2.030

Incluye:

- Estructura de soportación para montaje de 1 caldera
- Colector impulsión/retorno DN80 con soportación completamente aislado
- Tornillos y juntas para las bridas
- Tubos flexibles para conexión de las calderas al colector hidráulico

GRUPOS HIDRÁULICOS Y AGUJA HIDRÁULICA NO INCLUIDOS



KIT COLECTOR HIDRÁULICO DN80 CON ESTRUCTURA DE SOPORTACIÓN PARA 2 CALDERAS (LINE)

CGB 75 CGB 100	2072814S02	3.207
-------------------	------------	-------

Incluye:

- Estructura de soportación para montaje de 2 calderas en línea
- Colector impulsión/retorno DN80 con soportación completamente aislado
- Tornillos y juntas para las bridas
- Tubos flexibles para conexión de las calderas al colector hidráulico

GRUPOS HIDRÁULICOS Y AGUJA HIDRÁULICA NO INCLUIDOS



KIT COLECTOR HIDRÁULICO DN80 CON ESTRUCTURA DE SOPORTACIÓN PARA 3 CALDERAS (LINE)

CGB 75 CGB 100	2072814S04	3.688
-------------------	------------	-------

Incluye:

- Estructura de soportación para montaje de 3 calderas en línea
- Colector impulsión/retorno DN80 con soportación completamente aislado
- Tornillos y juntas para las bridas
- Tubos flexibles para conexión de las calderas al colector hidráulico

GRUPOS HIDRÁULICOS Y AGUJA HIDRÁULICA NO INCLUIDOS

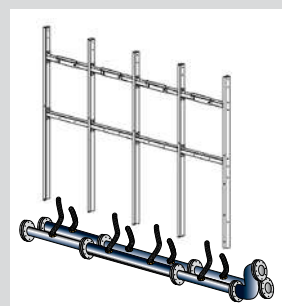

KIT COLECTOR HIDRÁULICO DN80 CON ESTRUCTURA DE SOPORTACIÓN PARA 4 CALDERAS (LINE)

CGB 75 CGB 100	2072814S05	4.916
-------------------	------------	-------

Incluye:

- Estructura de soportación para montaje de 4 calderas en línea
- Colector impulsión/retorno DN80 con soportación completamente aislado
- Tornillos y juntas para las bridas
- Tubos flexibles para conexión de las calderas al colector hidráulico

GRUPOS HIDRÁULICOS Y AGUJA HIDRÁULICA NO INCLUIDOS



KIT COLECTOR HIDRÁULICO DN80 CON ESTRUCTURA DE SOPORTACIÓN PARA 2 CALDERAS (TWIN)

CGB 75 CGB 100	G6700012	2.324
-------------------	----------	-------

Incluye:

- Estructura de soportación para montaje de 2 calderas espalda con espalda
- Colector impulsión/retorno DN80 con soportación completamente aislado
- Tornillos y juntas para las bridas
- Tubos flexibles para conexión de las calderas al colector hidráulico

GRUPOS HIDRÁULICOS Y AGUJA HIDRÁULICA NO INCLUIDOS



KIT COLECTOR HIDRÁULICO DN80 CON ESTRUCTURA DE SOPORTACIÓN PARA 4 CALDERAS (TWIN)

CGB 75	G6700014	3.682
--------	----------	-------

Incluye:

- Estructura de soportación para montaje de 4 calderas espalda con espalda
- Colector impulsión/retorno DN80 con soportación completamente aislado
- Tornillos y juntas para las bridas
- Tubos flexibles para conexión de las calderas al colector hidráulico

GRUPOS HIDRÁULICOS Y AGUJA HIDRÁULICA NO INCLUIDOS

WOLF
SOLUCIONES PARA CALDERAS EN CASCADA
COMPONENTES PARA CONFIGURACIÓN A MEDIDA

02

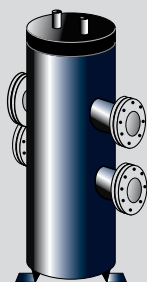

	Para:	Ref.	€
AGUJA HIDRÁULICA DN200 CONEXIONES DN80	CGB 75 CGB 100	2072817	1.636

- Incluye:
- 1 Aguja clase A de 760 x 219 mm con conexiones DN80
 - Juntas y tornillería para 2 bridas
 - Picaje para sonda y purgador
 - Vaciado 1 1/4"
 - Válida hasta 500 kW con ΔT 20°C en secundario

COLECTOR INICIO DN80 CON BRIDAS Y CONEXIONES DE 1 1/4" INCLUIDO AISLAMIENTO, PARA 1 CALDERA [válido para cascadas de hasta 500 kW]	CGB 75 CGB 100	2072814	1.242
---	-------------------	---------	--------------

- Incluye:
- 1 Tubo DN80 de 994 mm con 1 conexión de 1 de 1 1/4" para flexible a grupo hidráulico
 - 1 Tubo DN80 de 700 mm con 1 conexión de 1 1/4" para flexible a grupo hidráulico
 - 1 Tubo DN80 en S de 294 x 421 mm [largo x alto]
 - Juntas y tornillería para 3 bridas
 - 1 Tubo flexible corto 1 1/4"
 - 1 Tubo flexible largo 1 1/4"

GRUPOS HIDRÁULICOS
NO INCLUIDOS

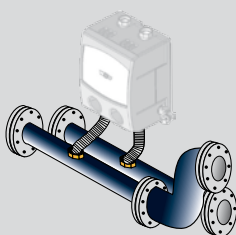

COLECTOR INTERMEDIO DN80 CON BRIDAS Y CONEXIONES DE 1 1/4" INCLUIDO AISLAMIENTO, PARA 2 CALDERAS [válido para cascadas de hasta 500 kW]	CGB 75 CGB 100	2072815	1.304
--	-------------------	---------	--------------

- Incluye:
- 1 Tubo DN80 de 1400 mm con 2 conexiones de 1 1/4" para flexibles a grupo hidráulico
 - 1 Tubo DN80 de 1400 mm con 2 conexiones de 1 1/4" para flexibles a grupo hidráulico
 - Tornillería para 2 bridas
 - 2 Tubos flexibles cortos 1 1/4"
 - 2 Tubos flexibles largos 1 1/4"

GRUPOS HIDRÁULICOS
NO INCLUIDOS

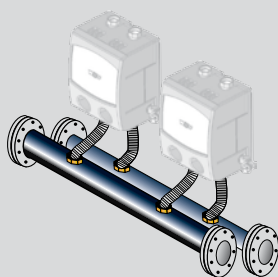

COLECTOR FINAL DN80 CON BRIDAS Y CONEXIONES DE 1 1/4" INCLUIDO AISLAMIENTO, PARA 1 CALDERA [válido para cascadas de hasta 500 kW]	CGB 75 CGB 100	2072816	1.030
--	-------------------	---------	--------------

- Incluye:
- 1 Tubo DN80 de 700 mm con 1 salida de 1 1/4" para flexibles a grupo hidráulico
 - 1 Tubo DN80 de 700 mm con 1 salida de 1 1/4" para flexibles a grupo hidráulico
 - Tornillería para 2 bridas
 - 1 Tubo flexible corto 1 1/4"
 - 1 Tubo flexible largo 1 1/4"

GRUPOS HIDRÁULICOS
NO INCLUIDOS

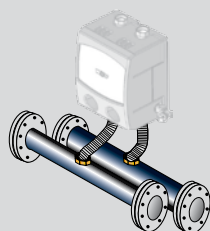

TAPAS FINALES DN80	CGB 75 CGB 100	2072818	91,7
---------------------------	-------------------	---------	-------------

- Incluye:
- 2 Bridas ciegas DN80
 - Tornillería para 2 bridas



Esquemas y dimensiones, ver página 298 y siguientes

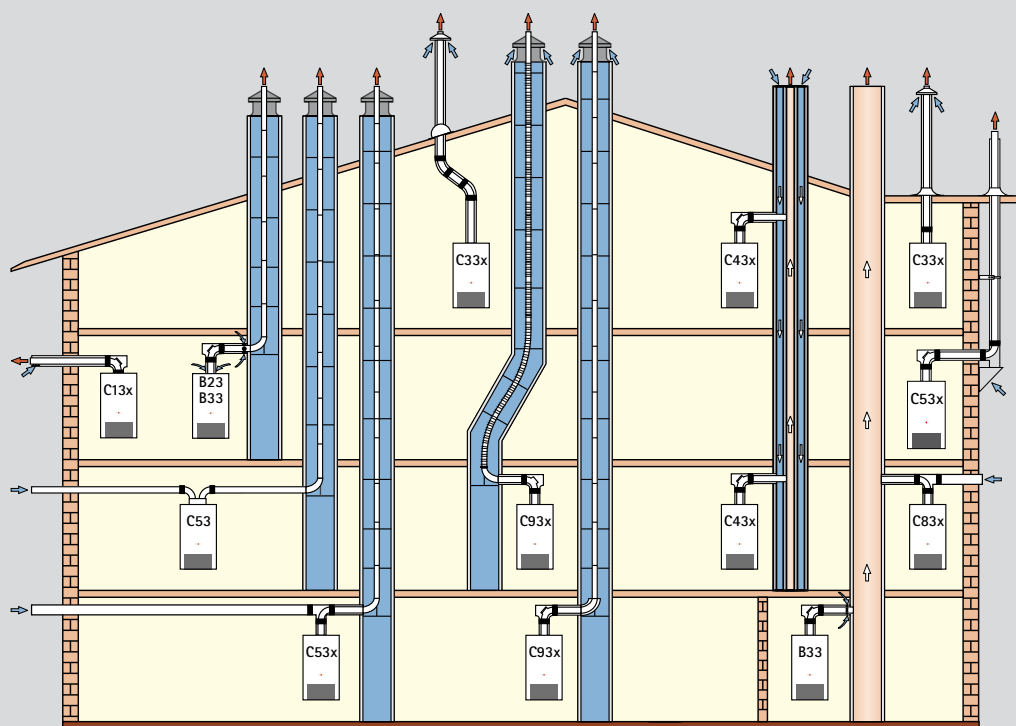

Modelo CGB 75-100

		Longitud máxima* (m)		
		CGB 75	CGB 100	
B23	Conducto de evacuación por interior de patinillo/conducto de obra y aire de combustión de la sala de calderas tomado por la parte superior del aparato [sistema no estanco].	DN110	50	47
B33	Conducto de evacuación por patinillo/conducto de obra y aire de combustión de la sala de calderas mediante tubo concéntrico horizontal [sistema no estanco]	DN110 DN110 → 160 ¹⁾	47 50	35 50
B33	Conexión a chimenea de evacuación resistente a la humedad con tubería de conexión concéntrica horizontal y aire de combustión de la sala de calderas mediante tubo concéntrico horizontal [sistema no estanco]		Cálculo según EN 13384	
C33x	Conducto vertical concéntrico a través de patinillo/conducto de obra o sistema a través de cubierta inclinada/cubierta plana [sistema estanco]	DN110/160	15	12
C43x	Conexión a una chimenea de obra para aire/gases de la combustión resistente a la humedad. Longitud máxima desde codo hasta conexión 2 m [sistema estanco]		Cálculo según EN 13384	
C53	Salida de gases de la combustión a través de patinillo/conducto de obra y tubería de alimentación de aire a través de la pared exterior	DN110 DN110 → 160 ¹⁾	50 50	40 50
C53x	Conducto concéntrico aire/gases de combustión vertical por fachada vertical	DN110	50	38
C53x	Salida de gases de la combustión a patinillo/conducto de obra con ventilación y aire de alimentación a través de la pared exterior	DN110 DN110 → 160 ¹⁾	50 50	40 50
C83x	Salida a chimenea resistente a la humedad y aire de alimentación a través de la pared exterior		Cálculo según EN 13384	
C93x	Salida gases de la combustión mediante conducto rígido/flexible por patinillo/conducto de obra. Conducto concéntrico en horizontal 2 m	DN110 DN110 → 160 ¹⁾	21 29	21 33

* Todos los datos se refieren a sistemas de salida de gases con piezas originales WOLF

La distancia máxima se indica desde el equipo hasta el terminal de la salida de gases en cubierta

Pérdidas de carga / distancias equivalentes [simple/concéntrico]: Codo 30° [0,4 m / 0,7 m], Codo 45° [0,6 m / 1,2 m], Codo 87° [1,0 m / 2,0 m]

1) Tramo horizontal en DN110 y vertical DN160 con ampliación

Dimensiones y datos técnicos calderas en secuencia, ver página 304

WOLF

CONFIGURACIÓN C23 DN110

02

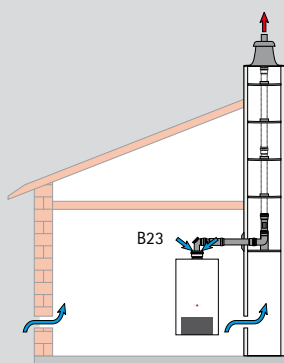

KIT DE CONEXIÓN DN110

En polipropileno

- Incluye:
- Rejilla de aspiración
 - Tubo simple de 250 mm DN110
 - Pieza en T 87° / DN110 para conexión a caldera
 - Tubo simple de 1000 mm DN110
 - Roseta
 - Codo 87° con carril de apoyo
 - Embellecedor y 4 centradores
 - Terminal chimenea en plástico

Longitud de tubo según necesidad. Pedido a parte

DN110/160	
Ref.	€
2651572	460

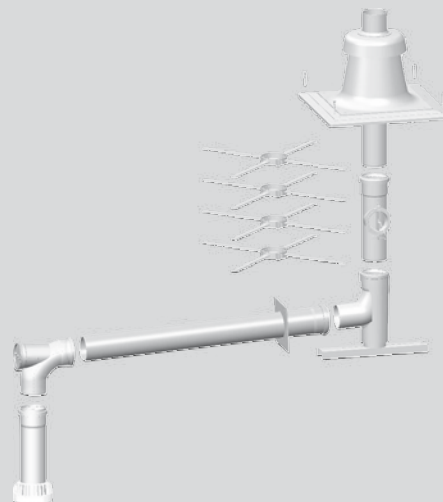

TUBO DN110

En polipropileno

- Longitud 500 mm
- Longitud 1000 mm
- Longitud 2000 mm

2651668	29,9
2651669	42,2
2651670	74,2



CODOS DN110

En polipropileno

- Codo 15°
- Codo 30°
- Codo 45°
- Codo 87°

2651690	25,8
2651691	25,8
2651692	30,9
2651693	34,0



CODO 87° DN110 CON TAPA DE INSPECCIÓN

En polipropileno

2651571	49,4
---------	------

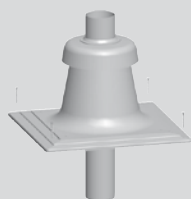

TERMINAL SALIDA DE GASES DE COMBUSTIÓN DN110 POR PATINILLO

- Acero inox. (base 40 x 40 cm)
- Plástico (base 40 x 40 cm y 35 x 35 cm o 30 x 30 cm in situ)

2651770	216
2651559	144



CENTRADOR PARA TUBO SALIDA DE GASES DN110

[6 uds.]

2651673	48,4
---------	------

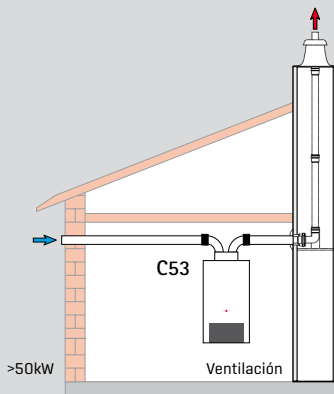

ADAPTADOR DE CONCÉNTRICO DN110/160 A BITUBULAR DN110/110
admisión/evacuación
En polipropileno

Alto 325 mm

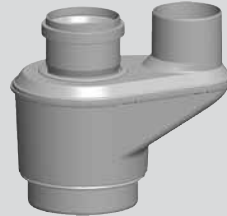

DN80
Ref. €

2651553 112

02

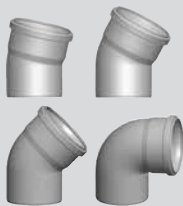

CODOS DN110
En polipropileno

Codo 15°

2651690 25,8

Codo 30°

2651691 25,8

Codo 45°

2651692 30,9

Codo 87°

2651693 34,0



CODO 87° DN110 CON TAPA DE INSPECCIÓN
Longitud 250 mm

2651571 49,4



CODO 87° DN110 CON CARRIL DE APOYO
En polipropileno

2651568 81,4

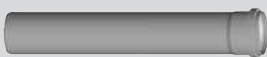

TUBO DN110
En polipropileno

Longitud 500 mm

2651668 29,9

Longitud 1000 mm

2651669 42,2

Longitud 2000 mm

2651670 74,2



TERMINAL SALIDA DE GASES DE COMBUSTIÓN DN110 POR PATINILLO

Acero inox. (base 40 x 40 cm)

2651770 216

Plástico (base 40 x 40 cm y 35 x 35 cm o 30 x 30 cm in situ)

2651559 144

WOLF

CONFIGURACIÓN C53X DN110/160

02

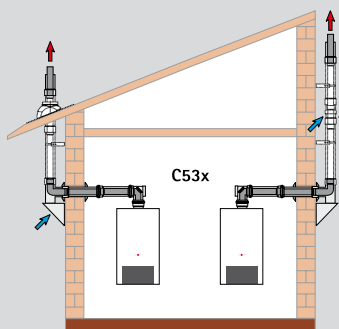

KIT PARA SALIDA DE GASES VERTICAL POR FACHADA EXTERIOR MEDIANTE CONDUCTO CONCÉNTRICO (sistema estanco) DN110/160

Incluye:

- Pieza en "T" con tapa de inspección para conexión a caldera
- 2 embellecedores DN160
- Tubo concéntrico de 500 mm DN110/160
- Pasamuros DN110/160
- Codo 90° concéntrico DN110/160 con soporte a pared
- Terminal vertical salida de gases DN110/160 (solo salida de gases, sin admisión de aire de combustión)
- Integra tomas de aire exterior en el soporte de pared

Solo válida instalación sobre nivel del suelo, con instalación bajo nivel del suelo necesario Ref.: 2651535

DN110/160	
Ref.	€
2651764	721

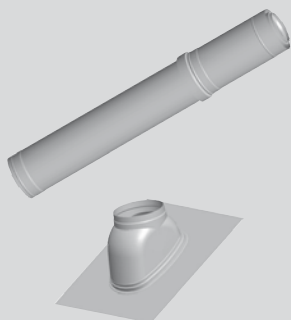
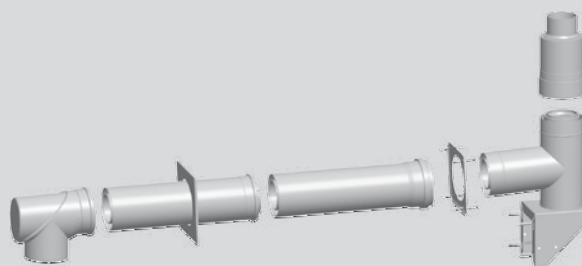

TUBO CONCÉNTRICO CON PASATEJADO HACIA EL EXTERIOR

Acero inox./polipropileno
Longitud: 1000 mm

2651534	327
---------	-----

CUELLO CONCÉNTRICO PARA SALIDA DE GASES POR TEJADO INCLINADO PARA TEJA CERÁMICA TEJA DN160

Color negro	2651548	71,1
Color rojo burdeos	2651549	71,1



TUBO CONCÉNTRICO 110/160 PARA MONTAJE VERTICAL EN EXTERIOR POR FACHADAS

En acero inox./polipropileno e interior en polipropileno
Longitud: 500 mm
Longitud: 1.000 mm
Longitud: 2.000 mm

2651563	108
2651531	180
2651532	341



COLLARÍN CONCÉNTRICO CON TOMA DE AIRE EN DN110/160

Para exteriores, salida de gases vertical por fachada (C53x)
Acero inox./polipropileno
Longitud 250 mm

2651535	146
---------	-----

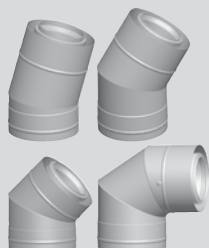

CODOS CONCÉNTRICOS PARA EXTERIOR PARA SALIDA DE GASES

Acero inox./polipropileno
Codo 15°
Codo 30°
Codo 45° [1 juego = 2 uds.]
Codo 87°

2651560	137
2651561	137
2651530	132
2651562	180

Los siguientes datos han sido tenidos en cuenta para el cálculo:

- Distancia entre calderas: 1 m
- Distancia de la última unidad: 2 m
- 2 piezas de 45 ° o un codo a 90°
[ya sea como desplazamiento lateral o 90 ° vertical]
- Tiro forzado
- Altitud sobre el nivel del mar: 325 m

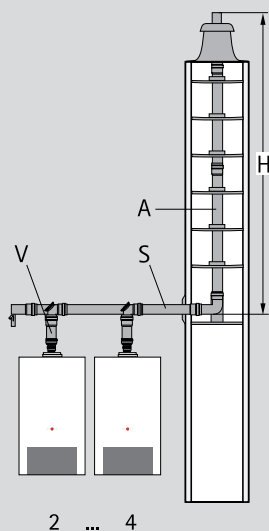

		V	S	A	Ø / ■		H
		Conexión caldera	Colector	Salida vertical	Dimensiones mín. del shunt		Alto alcanzable
					Redondo	Cuadrado	
CGB 75	2 x serie	DN110	DN160	DN160	244 mm	224 mm	50 m
	3 x serie	DN110	DN160	DN160	244 mm	224 mm	15 m
	4 x serie	DN110	DN160	DN200	280 mm	260 mm	22 m
CGB 100	2 x serie	DN110	DN160	DN160	244 mm	224 mm	34 m
	3 x serie	DN110	DN160	DN200	280 mm	260 mm	39 m
	4 x serie	DN110	DN160	DN200	280 mm	280 mm	35 m

DN160
Ref. €

KIT PARA SALIDA DE GASES PARA CALDERAS EN SECUENCIA DN110/160 A COLECTOR DN160

2651310 459

Para conexión de 2 calderas en secuencia en polipropileno, configuración B23 [aire de combustión de la sala de calderas] sistema no estanco

Incluye:

- 2 Rejillas de aspiración DN160
- 2 Tubos DN110 x 500 mm polipropileno
- 2 Codos 87° con tapa de inspección DN110 polipropileno
- 2 Colectores con conexión DN110/160 polipropileno
- Tramo final DN160 con tapa de inspección y salida de condensados en polipropileno
- Sifón para evacuación de condensados en polipropileno

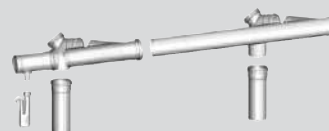

KIT PARA AMPLIACIÓN DE SALIDA DE GASES PARA CALDERAS EN SECUENCIA DN110 A COLECTOR DN160

2651462 284

En polipropileno

Configuración B23 [aire de combustión de la sala de calderas] sistema no estanco para una 3ª y 4ª caldera

Incluye:

- Rejilla de aspiración DN160
- Tubo DN110 x 500 mm polipropileno
- Codo 87° con tapa de inspección DN110 polipropileno
- Colector con conexión DN110/160 polipropileno



Para todo lo que no sea el colector común, ver páginas de salida de gases general

WOLF

REGULACIÓN Y CONTROL WRS PARA CGB 75/100

Regulación digital WOLF con Sistema WRS (WOLF Regulation System)



Regulación básica:
A temperatura constante

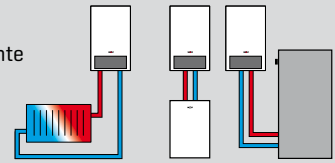

02



Unidad de mando BM para trabajar modulando la temperatura de impulsión en función de temperatura exterior y/o en función de temperatura ambiente

- Posibilidad de control, ajuste y programación, 7 circuitos con válvula mezcladora + 1 circuito directo + 1 circuito de ACS mediante ampliación de circuitos con módulos MM
- Posibilidad de instalación de unidad de mando integrada en caldera o instalación en pared como crono termostato modulante/sonda ambiente (necesario zócalo para montaje en pared)

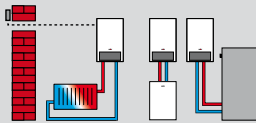

Unidad de mando BM

Unidad de mando BM con sonda exterior

Ref.	€
8905252	295

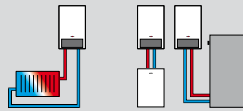

Accesorio

Unidad de mando BM sin sonda exterior

Ref.	€
8905246	251

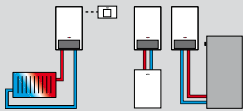

Accesorio

Zócalo para montaje del BM en pared

Ref.	€
2744275	23,7



MÓDULO MEZCLADOR MM-2

Para ampliación de circuitos de calefacción con válvula mezcladora, circuitos directos, circuitos de calefacción de aerotermos, piscinas, apoyo a calefacción mediante energía solar (añadiendo Ref. 2744352), protección anticondensados en instalaciones de gran volumen de agua, etc.

- Configuración sencilla mediante parámetros prefijados para diferentes esquemas de instalación
- Posibilidad de señales de salida y entrada de 1 circuito con válvula mezcladora y un circuito adicional (ACS, calefacción directo, piscina, etc.)

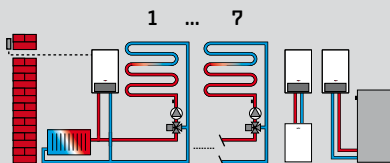

Módulo Mezclador MM-2

Módulo MM-2 (incluye una sonda de contacto)

Ref.	€
8908459	306

Sonda de inmersión para circuito calefacción o acumulador (tipo NTC)

Ref.	€
8852829	50,5

Termostato de máxima para suelo radiante

Ref.	€
2791905	48,4



MÓDULO DE AMPLIACIÓN KM-2

Para regulación de instalaciones con aguja hidráulica o regulación para calderas en secuencia (hasta 5 equipos con regulación WRS-2)

- Configuración sencilla mediante parámetros prefijados para diferentes esquemas de instalación
- Regulación de un circuito de calefacción con válvula mezcladora y un circuito adicional (ACS, calefacción directo, piscina, etc.)
- Entrada de 0-10V para regulaciones superiores y señal de averías de 230 V
- Incluye sonda de contacto y sonda de inmersión NTC para agua hidráulica

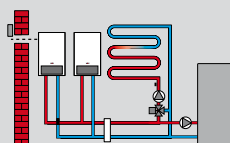

Módulo de ampliación KM-2

Regulación en cascada KM-2

Ref.	€
8908460	432

Sonda de inmersión para el circuito de impulsión (tipo NTC5)

Ref.	€
8852829	50,5

Termostato de máxima para suelo radiante

Ref.	€
2791905	48,4

SONDA ACS



Sonda ACS y accesorios

Sonda ACS para calderas con conector azul

Ref.	€
279905499	38,1

Sonda ACS para calderas sin conector azul

Ref.	€
8852829	50,5

Vaina de inmersión suelta para sonda del interacum 1/2"

Ref.	€
2425077	25,8

Cable prolongador de 4 m (para sonda con conector azul)

Ref.	€
279924399	31,9

**MÓDULO SOLAR SM1-2**

Para ampliación de instalación de energía solar con un circuito único mediante regulación diferencial de temperatura

Incluye:

1 sonda y vaina para captadores [PT1000] y 1 sonda y vaina para acumulador [NTC 5K]

Necesarios: Módulo de mando BM-2 o BM-2 Solar para acceder, modificar y visualizar parámetros

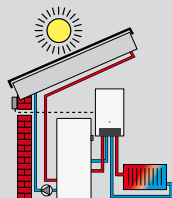
**Módulo solar SM1-2**

Módulo SM1-2

Ref.	€
8908461	295

02

**MÓDULO SOLAR SM2-2**

Para ampliación de instalación de energía solar mediante regulación diferencial de temperatura, apta para instalaciones de 2 acumuladores y 2 campos de captadores o para instalaciones con hasta tres acumuladores y un campo de captadores

Incluye:

1 sonda y vaina para captadores [PT1000] y 1 sonda y vaina para acumulador [NTC 5K]

Necesarios: Módulo de mando BM-2 o BM-2 Solar para acceder, modificar y visualizar parámetros

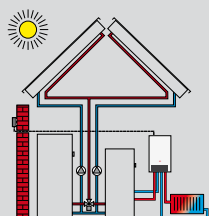
**Módulo solar SM2-2**

Módulo SM2-2

Ref.	€
8908462	470

Para más información sobre regulaciones de solar, ver página 221

REGULACIONES INALÁMBRICAS Y VÍA eBUS

Accesorio

Ref. €

SONDA DE TEMPERATURA EXTERIOR INALÁMBRICA

Evita tener que realizar el cableado eléctrico o de la sonda de temperatura exterior
Alcance 200 a 300 m

2744081 147

**RECEPTOR INALÁMBRICO CON MÓDULO DE RADIO-RELOJ**

El mismo receptor capta la señal de las sondas ambiente inalámbricas y de la sonda de temperatura exterior alternativamente
Apto para conectar hasta 7 mandos a distancia

2744209 152

**TERMOSTATO MODULANTE/SONDA AMBIENTE INALÁMBRICO**

[solo en combinación con BM o BM-2]

Evita tener que realizar cableado eléctrico de la sonda ambiente o termostato tradicional

Permite situar el mando a distancia en diferentes emplazamientos

Alcance: 200 a 300 m

Controla de forma sencilla y fácil de manejar las principales funciones de la

regulación e integra una sonda ambiente que favorece la modulación

de la caldera y optimiza el rendimiento de la misma

Posibilidad de instalación de uno por circuito de calefacción

2744200 126



NUEVO

RM-2 "TÁCTIL" MANDO A DISTANCIA/SONDA DE AMBIENTE VÍA BUS CON PROGRAMACIÓN HORARIA SEMANAL

Controla de forma sencilla mediante sonda de ambiente y programación horaria semanal las principales funciones del circuito de calefacción asignado desde el BM-2/BM. Esto favorece la modulación del generador para optimizar el rendimiento de la instalación. Posibilidad de instalar 1 RM-2 por cada circuito de calefacción (máx. 7)

2747657 98

**TERMOSTATO MODULANTE/SONDA AMBIENTE VÍA BUS**

[solo en combinación con BM o BM-2]

Controla de forma sencilla y fácil de manejar las principales funciones de la

regulación e integra una sonda ambiente que favorece la modulación de la

bomba de calor y optimiza el rendimiento de la misma

Posibilidad de instalación de uno por circuito de calefacción

2744551 98,9

WOLF

MÓDULOS DE COMUNICACIÓN Y TELEGESTIÓN

02



Módulo externo para conectar LAN o WIFI

Artículo	Ref.	€
WOLF LINK PRO [ISM7e] Interfaz LAN/WLAN para el acceso a la regulación a través de Internet o una red local Manejo mediante smartphone App [Iphone/Android] o Portal WOLF	8908659	383

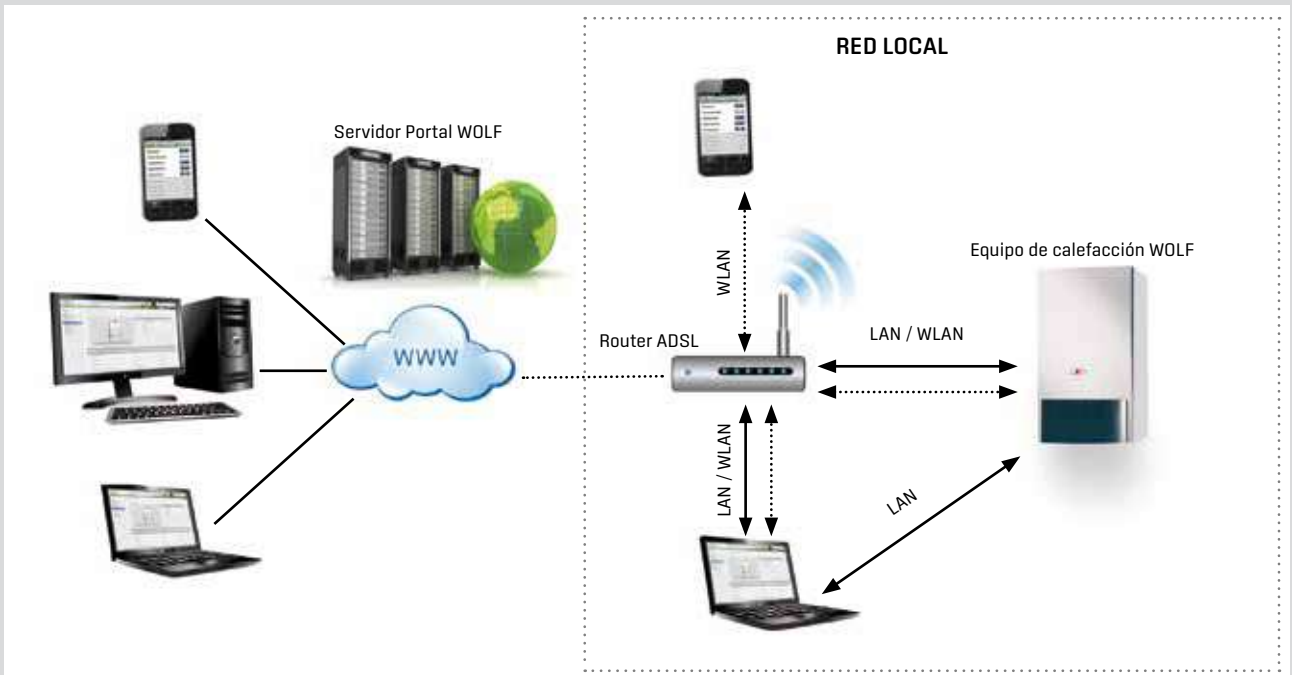

Artículo	Ref.	€
ISM6 Módulo de comunicación LON para sistemas de control superior [GTE] para integración de sistema de regulación WOLF [WRS] en sistemas de control para Gestión Técnica de Edificios bajo protocolo estandar - LON	8908407	2.149

WOLF
CALDERAS MURALES DE CONDENSACIÓN A GAS **CGB 75 y 100**

02





MGK-2 130 - 300 CALDERAS DE PIE DE CONDENSACIÓN A GAS NATURAL Y GLP

5 años de garantía en cuerpo de caldera
Puesta en marcha obligatoria por el Servicio Técnico Oficial WOLF



Modelo		MGK-2 130	MGK-2 170	MGK-2 210	MGK-2 250	MGK-2 300
Potencia a 80/60°C	kW	23-118	27-157	34-196	39-233	45-275
Potencia a 50/30°C	kW	24-126	30-167	37-208	44-250	49-294
Dimensiones	Alto	mm	1300	1300	1300	1300
	Ancho	mm	995	1355	1355	1355
	Fondo	mm	640	640	640	640
Peso	kg	195	250	271	292	313
Homologación CE		CE-0085CN0326				

- Calderas de condensación a gas
- Posibilidad de trabajar en GLP con kit de transformación
- Nivel sonoro extremadamente bajo
- **Quemador incorporado con rango de modulación del 19/17 al 100 %** (MGK-2 130 / MGK-2 170-300)
- **Rendimiento estacional hasta un 110 % sobre PCI**
- Intercambiador de calor de alto rendimiento con larga vida útil gracias a su aleación de fundición de **Aluminio/Silicio WOLF** y mínimo mantenimiento
- Mantenimiento desde el frontal y el lado derecho sin necesidad de espacio libre en la parte trasera e izquierda
- Todas las conexiones están en la parte superior de la caldera
- **Amplia gama de soluciones en salidas de gases en polipropileno**
- **Regulación y seguridades avanzadas ahorrando módulos de control, contactores y cableados:**
Sonda de humos con rearme manual (PIROSTATO), sistema de detección de flujo, presostato de agua, salida de avería para bloqueo de bombas y equipos en instalación. Cuenta con posibilidad de control de ventilación de sala mediante un relé temporizado (a añadir por instalador), posibilidad de alimentación directa de bombas electrónicas de primario desde la caldera. Posibilidad de ampliación con tarjeta para 2 señales de entrada y 2 de salida adicionales
- No incluye bomba
- Presión máxima de trabajo 6 bar
- Neutralización de condensados integrable en caldera (accesorio)
- Apta para funcionamiento estanco
- Compuerta anti-revoco de humos integradas en caldera
- Caldera sin caudal mínimo de circulación ni temperatura mínima de retorno
- Incluye señal 0-10 V de serie
- **Posibilidad de control por internet (PC, tablet, smartphone) con módulo opcional WOLF LINK HOME (ISM7i)**

	MGK-2 130	MGK-2 170	MGK-2 210	MGK-2 250	MGK-2 300
Ref.	8752358	8752359	8752360	8752361	8752362
Precio €	9.301	11.201	12.332	14.737	16.822

Salida de gases, ver página 156 y 157. Dimensiones y datos técnicos en página 306
Para trabajar a GLP es necesario incluir Kit de Transformación (accesorio) ver página siguiente

REGULACIÓN NO INCLUIDA DE SERIE
PARA EL FUNCIONAMIENTO DE LA CALDERA ES IMPRESCINDIBLE SELECCIONAR UN MÓDULO INDICADOR AM O UNA UNIDAD DE MANDO BM-2

Regulación	Ref.	€
 MÓDULO INDICADOR DIGITAL AM Control de temperatura de impulsión a punto fijo y de ACS Opcionalmente control en función de temperatura exterior mediante sonda de temperatura exterior	8908236	175
 UNIDAD DE MANDO BM-2 Control de temperatura de impulsión a punto fijo o por sonda de temperatura exterior y de ACS. Programación horaria semanal (calefacción, ACS y recirculación) Función sonda ambiente/termostato modulante (con zócalo de pared para BM-2)		
Con sonda de temperatura exterior color negro	8908289	274
color blanco	2745927	274
Sin sonda de temperatura exterior color negro	8908290	229
 ZÓCALO DE PARED PARA BM-2		
Color negro	1731129	23
Color blanco	1731442	23

WOLF

BOMBAS RECOMENDADAS PARA PRIMARIO

02

Nota: Bombas recomendadas para instalaciones con aguja hidráulica. Comprobar que se adecúen a la pérdida de carga de la instalación.

Modelo MGK-2	MGK-2 130	MGK-2 170	MGK-2 210	MGK-2 250	MGK-2 300
Modelo WIL0	Stratos 25/1-8	Stratos 30/1-10	Stratos 30/1-12	Stratos 32/1-12	Stratos 32/1-12
Referencia	20.90.448	21.03.616	20.90.451	20.90.452	20.90.452
Caudal nominal con 20 K diferencia [m³/h]	5,6	7,3	9	10,8	12,9
Pérdida de presión con 20 K diferencia [mbar]	110	112	123	146	176
Altura de bombeo [mbar]	430	460	610	560	420
Altura de bombeo residual [mbar]	320	358	487	414	244
Potencia [W]	130	190	310	310	310
Corriente [A]	1,2	1,3	1,37	1,37	1,37
Conexión	1~230V G 1 1/2" roscada	1~230V G 2" roscada	1~230V G 2" roscada	1~230V DN32 embridada	1~230V DN32 embridada
Modelo MGK-2	MGK-2 130	MGK-2 170	MGK-2 210	MGK-2 250	MGK-2 300
Modelo GRUNDFOS	Magna3 25-80	Magna3 32-80	Magna3 32-100	Magna3 32-120F	Magna3 32-120F
Referencia	97.924.246	97.924.256	97.924.258	97.924.259	97.924.259
Caudal nominal con 20 K diferencia [m³/h]	5,6	7,3	9	10,8	12,9
Pérdida de presión con 20 K diferencia [mbar]	110	112	123	146	176
Altura de bombeo [mbar]	450	360	320	720	600
Altura de bombeo residual [mbar]	340	258	197	594	424
Potencia [W]	124	144	180	336	336
Corriente [A]	1,02	1,19	1,47	1,5	1,5
Conexión	1~230V G 1 1/2" roscada	1~230V DN 32 embridada	1~230V DN 32 embridada	1~230V DN32 embridada	1~230V DN32 embridada

Bombas seleccionadas para primario entre caldera y aguja. Para otras configuraciones, consultar Libros Técnicos

En caso de requerir mayor altura disponible, consultar Departamento Técnico

En caso de requerir bomba WIL0 Stratos con entrada 0-10V, necesario añadir módulo IF Ref. 2072717

KIT DE TRANSFORMACIÓN GLP

	Para:	Ref.	€
Kit de transformación de Gas natural a Propano	MGK-2-130	8752365	274
	MGK-2-170	8752366	37,1
	MGK-2-210	8752367	37,1
	MGK-2-250	8752368	37,1
	MGK-2-300	8752369	37,1
Kit de transformación de Propano a Gas Natural	MGK-2-130	8752364	274
	MGK-2-170	8752313	43,3
	MGK-2-210	8752314	43,3
	MGK-2-250	8752315	43,3
	MGK-2-300	8752316	43,3

WOLF

SELECCIÓN AGUJA HIDRÁULICA

MGK-2 Modelo	NºCalderas	Salto térmico en PRIMARIO $\Delta T=20^{\circ}\text{C}$ / Salto térmico en SECUNDARIO $\Delta T=20^{\circ}\text{C}$			€
		Modelo aguja	Referencia	Referencia aislamiento	
MGK-2 130	1	WST 80	2072776 + 2072777	2072778 + 2072779	662
	2	WST 120	2072780	2072787	1.701
	3	WST 160	2072781	2072788	2.115
	4	WST 200	2072782	2072789	2.477
MGK-2 170	1	WST 80	2072776 + 2072777	2072778 + 2072779	661,6
	2	WST 160	2072781	2072788	2.115
	3	WST 200	2072782	2072789	2.477
	4	WST 200	2072782	2072789	2.477
MGK-2 210	1	WST 80	2072776 + 2072777	2072778 + 2072779	662
	2	WST 160	2072781	2072788	2.115
	3	WST 200	2072782	2072789	2.477
	4	WST 250	2072783	2072790	3.338
MGK-2 250	1	WST 120	2072780	2072787	1.701
	2	WST 200	2072782	2072789	2.477
	3	WST 250	2072783	2072790	3.338
	4	WST 250	2072783	2072790	3.338
MGK -2 300	1	WST 160	2072781	2072788	2.115
	2	WST 200	2072782	2072789	2.477
	3	WST 250	2072783	2072790	3.338
	4	WST 300	2072784	2072791	3.622

MGK-2 Modelo	NºCalderas	Salto térmico en PRIMARIO $\Delta T=20^{\circ}\text{C}$ / Salto térmico en SECUNDARIO $\Delta T=15^{\circ}\text{C}$			€
		Modelo aguja	Referencia	Referencia aislamiento	
MGK-2 130	1	WST 80	2072776 + 2072777	2072778 + 2072779	662
	2	WST 160	2072781	2072788	2.115
	3	WST 200	2072782	2072789	2.477
	4	WST250	2072783	2072790	3.338
MGK-2 170	1	WST 120	2072780	2072787	1.701
	2	WST 160	2072781	2072788	2.115
	3	WST 200	2072782	2072789	2.477
	4	WST 250	2072783	2072790	3.338
MGK-2 210	1	WST 120	2072780	2072787	1.701
	2	WST 200	2072782	2072789	2.477
	3	WST 250	2072783	2072790	3.338
	4	WST 300	2072784	2072791	3.622
MGK-2 250	1	WST 160	2072781	2072788	2.115
	2	WST 200	2072782	2072789	2.477
	3	WST 250	2072783	2072790	3.338
	4	WST 300	2072784	2072791	3.622
MGK -2 300	1	WST 160	2072781	2072788	2.115
	2	WST 250	2072783	2072790	3.338
	3	WST 300	2072784	2072791	3.622
	4	WST 350	2072785	2072792	5.041

MGK-2 Modelo	NºCalderas	Salto térmico en PRIMARIO $\Delta T=20^{\circ}\text{C}$ / Salto térmico en SECUNDARIO $\Delta T=10^{\circ}\text{C}$			€
		Modelo aguja	Referencia	Referencia aislamiento	
MGK-2 130	1	WST 120	2072780	2072787	1.701
	2	WST 200	2072782	2072789	2.477
	3	WST 250	2072783	2072790	3.338
	4	WST 250	2072783	2072790	3.338
MGK-2 170	1	WST 160	2072781	2072788	2.115
	2	WST 200	2072782	2072789	2.477
	3	WST 250	2072783	2072790	3.338
	4	WST 300	2072784	2072791	3.622
MGK-2 210	1	WST 160	2072781	2072788	2.115
	2	WST 250	2072783	2072790	3.338
	3	WST 300	2072784	2072791	3.622
	4	WST 350	2072785	2072792	5.041
MGK-2 250	1	WST 160	2072781	2072788	2.115
	2	WST 250	2072783	2072790	3.338
	3	WST 300	2072784	2072791	3.622
	4	WST 350	2072785	2072792	5.041
MGK -2 300	1	WST 200	2072782	2072789	2.477
	2	WST 300	2072784	2072791	3.622
	3	WST 350	2072785	2072792	5.041
	4	WST 400	2072786	2072793	5.852

PARA CONJUNTOS TÉRMICOS COMPUESTOS POR 5 MÓDULOS CONSULTAR DEPARTAMENTO TÉCNICO

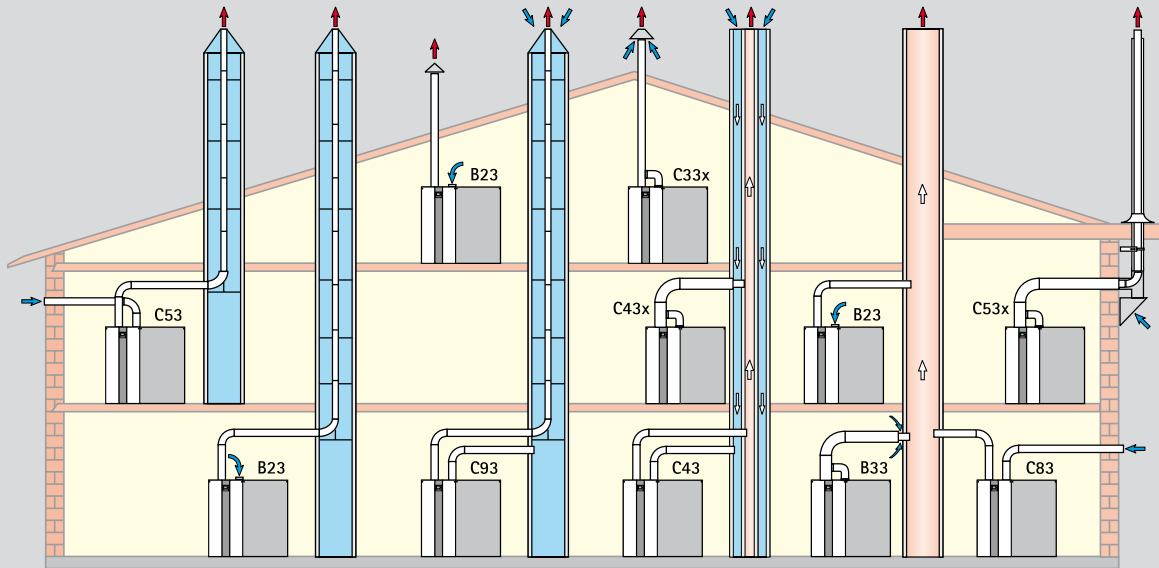

> TIPOS DE CONEXIÓN	Categoría España	Modo de funcionamiento		Conectable a				
		Dependiente aire interior de la sala	Independiente aire interior de la sala	Chimenea a prueba de humedad	Chimenea de aire/humos	Conducto de aire/humos	Conducto de evacuación homologado	Conducto de evacuación a prueba de humedad
CLASE DE CALDERA A GAS ¹⁾								
B23-B33-C33-C43-C53-C63-C83	II2H3P	SI	SI	B33x-C83	C43	C33-C53-C63	C53-C63	B23-C53-C83

¹⁾ En las clases B23-B33 el aire de combustión se toma del local de instalación [combustión dependiente del aire interior de la sala de calderas, sistema no estanco. En la clase C el aire de combustión procede del exterior (sistema estanco)]

Modelo MGK-2

		Longitud máxima* (m)					
		130	170	210	250	300	
B23	Conducto de evacuación por interior patinillo/conducto de obra o a través de cubierta inclinada y aire de combustión por la parte superior del aparato [sistema no estanco]	DN160 DN200	50 50	50 50	47 50	35 50	20 50
B33	Conexión a chimenea de evacuación resistente a la humedad con conducto de conexión concéntrico horizontal	DN160 DN200	Cálculo según EN13384-1				
C33x	Conducto vertical concéntrico a través de tejado inclinado o plano; o conducción vertical concéntrica de aire/gases de escape por patinillo/conducto de obra [sistema estanco]	DN160/225 DN200/300	15 -	15 -	13 -	8 15	3 15
C43	Conexión a una chimenea de evacuación/aspiración obra para aire/gases de combustión resistente a la humedad [sistema estanco]	DN160 DN200	Cálculo según EN13384-1				
C53	Conducto de evacuación a través de patinillo/conducto de obra y conducto de aire de alimentación a través de pared exterior [sistema estanco]	DN160 DN200	50 50	50 50	47 50	35 50	20 50
C53x	Conducto concéntrico vertical por fachada [con adaptador bitubo a concéntrico en caldera] y tramo horizontal concéntrico	DN160/225 DN200/300	50 -	50 -	35 -	5 50	- 50
C63	La instalación de evacuación y admisión no ha sido certificada ni ensayada con el equipo. Debe calcularse según la reglamentación que le sea de aplicación	DN160 DN200	Cálculo según reglamentos y normativas vigentes que le resulten de aplicación				
C83	Conexión a chimenea de evacuación de obra resistente a la humedad y aire de combustión a través de la pared exterior [sistema estanco]	DN160 DN200	Cálculo según EN13384-1				
C93	Conducto de evacuación por conducto/patinillo de obra y conexión horizontal a aspiración por el mismo patinillo [sistema estanco]	DN160 DN200	25 30	16 32	6 32	- 26	- 32

* Todos los datos se refieren a sistemas de salida de gases con piezas originales WOLF
Para la distancia máxima que se indica desde el equipo hasta el terminal en cubierta se ha tomado como base una conexión al [a los] equipo[s] con tramo horizontal de 2 m, 1 codo a 87° y el tramo vertical con terminal en cubierta
Para diseñar el trazado en detalle es preciso consultar el manual técnico de los equipos.

Datos técnicos calderas en secuencia, ver página 312



MGK-2 390-630 CALDERAS DE PIE DE CONDENSACIÓN A GAS

5 años de garantía en cuerpo de caldera
Puesta en marcha obligatoria por el Servicio Técnico Oficial WOLF

Modelo		MGK-2 390	MGK-2 470	MGK-2 550	MGK-2 630
Potencia a 80/60°C	kW	58-366	71-435	84-512	97-584
Potencia a 50/30°C	kW	64-392	78-467	94-549	107-627
Dimensiones	Alto	mm	1460	1460	1460
	Ancho	mm	1860	1860	1860
	Fondo	mm	850	850	850
Peso	kg	390	420	450	480
Homologación CE		CE-0085CN0326			

- Calderas a gas de condensación
- Nivel sonoro extremadamente bajo
- **Quemador premix incorporado con rango de modulación desde el 17%**
- Rendimiento estacional hasta un 110,4 % sobre PCI
- Intercambiador de calor de alto rendimiento con larga vida útil gracias a su aleación de fundición de **Aluminio/Silicio WOLF** y mínimo mantenimiento
- Mantenimiento frontal y lateral izquierdo sin necesidad de espacio libre en la parte trasera
- Entrada de gas por la parte superior de la caldera
- **Amplia gama de soluciones en salidas de gases en polipropileno**
- Presión máxima de trabajo 6 bar

- **Regulación y seguridades avanzadas ahorrando módulos de control, contactores y cableados:**
Sonda de humos con rearme manual (PIROSTATO), sistema de detección de flujo, presostato de agua, salida de avería para bloqueo de bombas y equipos en instalación. Cuenta con posibilidad de control de ventilación de sala mediante un relé temporizado [a añadir por instalador], posibilidad de alimentación directa de bombas electrónicas de primario desde la caldera. Posibilidad de ampliación con tarjeta para 2 señales de entrada y 2 de salida adicionales
- No incluye bomba
- Neutralizador de condensados integrable en parte inferior de la caldera [accesorio]
- Apta para funcionamiento estanco
- Compuerta anti-revoco de humos integradas en caldera
- Caldera sin caudal mínimo de circulación ni temperatura mínima de retorno
- Incluye señal 0-10 V de serie
- **Posibilidad de control por internet [PC, tablet, smartphone] con módulo opcional WOLF LINK HOME [ISM7i]**

	MGK-2 390	MGK-2 470	MGK-2 550	MGK-2 630
Ref.	8751976	8751977	8751978	8751979
Precio €	22.975	25.799	27.849	31.328

Salida de gases, ver página 158. Dimensiones y datos técnicos en página 308

REGULACIÓN NO INCLUIDA DE SERIE
PARA EL FUNCIONAMIENTO DE LA CALDERA ES IMPRESCINDIBLE SELECCIONAR UN MÓDULO INDICADOR AM O UNA UNIDAD DE MANDO BM-2



Regulación	Ref.	€
MÓDULO INDICADOR DIGITAL AM Control de temperatura de impulsión a punto fijo y de ACS Opcionalmente control en función de temperatura exterior mediante sonda de temperatura exterior	8908236	175
UNIDAD DE MANDO BM-2 Control de temperatura de impulsión a punto fijo o por sonda de temperatura exterior y de ACS. Programación horaria semanal (calefacción, ACS y recirculación) Función sonda ambiente/termostato modulante (con zócalo de pared para BM-2)		
Con sonda de temperatura exterior color negro	8908289	274
color blanco	2745927	274
Sin sonda de temperatura exterior color negro	8908290	229
ZÓCALO DE PARED PARA BM-2		
Color negro	1731129	23
Color blanco	1731442	23

WOLF

BOMBAS RECOMENDADAS PARA PRIMARIO

Nota: Bombas recomendadas para instalaciones con aguja hidráulica. Comprobar que se adecúen a la pérdida de carga de la instalación.

Modelo MGK-2	MGK-2 390	MGK-2 470	MGK-2 550	MGK-2 630
Modelo WILO	Stratos 50/1-12	Stratos 50/1-12	Stratos 65/1-12	Stratos 65/1-12
Referencia	20.90.458	20.90.458	21.63.267	21.63.267
Caudal nominal con 20 K diferencia (m ³ /h)	17,2	20,2	23,7	26,7
Pérdida de presión con 20 K diferencia (mbar)	120	113	126	118
Altura de bombeo (mbar)	770	680	730	655
Altura de bombeo residual (mbar)	650	567	604	537
Potencia (W)	590	590	800	800
Corriente (A)	2,6	2,6	3,5	3,5
Conexión	1~230V DN50 embridada	1~230V DN50 embridada	1~230V DN65 embridada	1~230V DN65 embridada
Modelo MGK-2	MGK-2 390	MGK-2 470	MGK-2 550	MGK-2 630
Modelo GRUNDFOS	Magna 3 50-120F	Magna 3 50-120F	Magna 3 50-150F	Magna 3 50-180F
Referencia	97.924.284	97.924.284	97.924.285	97.924.286
Caudal nominal con 20 K diferencia (m ³ /h)	17,2	20,2	23,7	26,7
Pérdida de presión con 20 K diferencia (mbar)	120	113	126	118
Altura de bombeo (mbar)	730	640	650	680
Altura de bombeo residual (mbar)	610	527	524	562
Potencia (W)	540	540	630	760
Corriente (A)	2,4	2,4	2,8	3,4
Conexión	1~230V DN50 embridada	1~230V DN50 embridada	1~230V DN50 embridada	1~230V DN50 embridada

02

Bombas seleccionadas para primario entre caldera y aguja. Para otras configuraciones, consultar libros técnicos

En caso de requerir mayor altura disponible, consultar

En caso de requerir bomba WILO Stratos con entrada 0-10V, necesario añadir módulo IF Ref. 2072717

WOLF

SELECCIÓN AGUJA HIDRÁULICA

02

MGK-2		Salto térmico en PRIMARIO $\Delta T=20^{\circ}\text{C}$ / Salto térmico en SECUNDARIO $\Delta T=20^{\circ}\text{C}$			
Modelo	NºCalderas	Modelo aguja	Referencia	Referencia aislamiento	€
MGK-2 390	1	WST 160	2072781	2072788	2.115
	2	WST 250	2072783	2072790	3.338
	3	WST 300	2072784	2072791	3.622
	4	WST 350	2072785	2072792	5.041
MGK-2 470	1	WST 160	2072781	2072788	2.115
	2	WST 250	2072783	2072790	3.338
	3	WST 300	2072784	2072791	3.622
	4	WST 350	2072785	2072792	5.041
MGK-2 550	1	WST 200	2072782	2072789	2.477
	2	WST 300	2072784	2072791	3.622
	3	WST 350	2072785	2072792	5.041
	4	WST 350	2072785	2072792	5.041
MGK-2 630	1	WST 200	2072782	2072789	2.477
	2	WST 300	2072784	2072791	3.622
	3	WST 350	2072785	2072792	5.041
	4	WST 400	2072786	2072793	5.852

MGK-2		Salto térmico en PRIMARIO $\Delta T=20^{\circ}\text{C}$ / Salto térmico en SECUNDARIO $\Delta T=15^{\circ}\text{C}$			
Modelo	NºCalderas	Modelo aguja	Referencia	Referencia aislamiento	€
MGK-2 390	1	WST 200	2072782	2072789	2.477
	2	WST 250	2072783	2072790	3.338
	3	WST 300	2072784	2072791	3.622
	4	WST 350	2072785	2072792	5.041
MGK-2 470	1	WST 200	2072782	2072789	2.477
	2	WST 300	2072784	2072791	3.622
	3	WST 350	2072785	2072792	5.041
	4	WST 400	2072786	2072793	5.852
MGK-2 550	1	WST 250	2072783	2072790	3.338
	2	WST 300	2072784	2072791	3.622
	3	WST 350	2072785	2072792	5.041
	4	WST 400	2072786	2072793	5.852
MGK-2 630	1	WST 250	2072783	2072790	3.338
	2	WST 350	2072785	2072792	5.041
	3	WST 400	2072786	2072793	5.852
	4	consultar	consultar	consultar	consultar

MGK-2		Salto térmico en PRIMARIO $\Delta T=20^{\circ}\text{C}$ / Salto térmico en SECUNDARIO $\Delta T=10^{\circ}\text{C}$			
Modelo	NºCalderas	Modelo aguja	Referencia	Referencia aislamiento	€
MGK-2 390	1	WST 250	2072783	2072790	3.338
	2	WST 350	2072785	2072792	5.041
	3	WST 400	2072786	2072793	5.852
	4	consultar	consultar	consultar	consultar
MGK-2 470	1	WST 250	2072783	2072790	3.338
	2	WST 350	2072785	2072792	5.041
	3	WST 400	2072786	2072793	5.852
	4	consultar	consultar	consultar	consultar
MGK-2 550	1	WST 300	2072784	2072791	3.622
	2	WST 350	2072785	2072792	5.041
	3	consultar	consultar	consultar	consultar
	4	consultar	consultar	consultar	consultar
MGK-2 630	1	WST 300	2072784	2072791	3.622
	2	WST 400	2072786	2072793	5.852
	3	consultar	consultar	consultar	consultar
	4	consultar	consultar	consultar	consultar

PARA CONJUNTOS TÉRMICOS COMPUESTOS POR 5 MÓDULOS CONSULTAR DEPARTAMENTO TÉCNICO

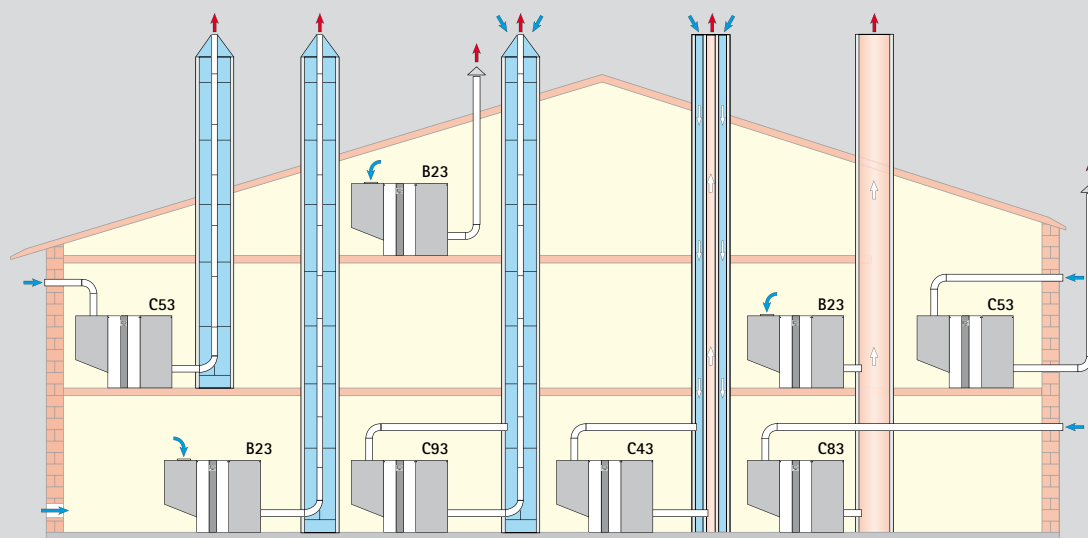

> TIPOS DE CONEXIÓN	Clase de Caldera a Gas ¹⁾	Categoría España	Modo de funcionamiento		Conectable a				Conducto de evacuación a prueba de humedad
			Dependiente aire interior de la sala	Independiente aire interior de la sala	Chimenea a prueba de humedad	Chimenea de aire/humos	Conducto de aire/humos	Conducto de evacuación homologado	
	B23-B33-C33-C43-C53-C63-C83	II2H3P	SI	SI	B33-C83	C43	C33-C53-C63	C53-C63	B23-C53-C83

¹⁾ En las clases B23-B33 el aire de combustión se toma del local de instalación (combustión dependiente del aire interior de la sala de calderas, sistema no estanco). En la clase C el aire de combustión procede del exterior (sistema estanco)

Modelo MGK-2

		Longitud máxima* (m)				
		390	470	550	630	
B23	Conducto de evacuación por interior patinillo/conducto de obra o a través de cubierta inclinada y aire de combustión por la parte superior del aparato (sistema no estanco)	DN200 DN250	50 50	40 50	19 50	9 50
B33	Conexión a chimenea de evacuación resistente a la humedad con conducto de conexión concéntrico horizontal	DN250 DN315	Cálculo según EN13384			
C33	Sistema a través de cubierta con punto de evacuación de gases de la combustión y aspiración de aire de alimentación con igual presión	DN250 DN315	Cálculo según EN13384			
C33	Conducto de evacuación vertical a través de cubierta o por interior de patinillo/conducto de obra (sistema estanco)	DN250/350 DN315/400	38 47	27 38	13 22	4 13
C43	Conexión a una chimenea de obra para aire/gases de combustión resistente a la humedad (sistema estanco)	DN250 DN315	Cálculo según EN13384-1			
C53	Conducto de evacuación a través de patinillo/conducto de obra y conducto de aire de alimentación a través de pared exterior (sistema estanco)	DN200 DN250	35 50	22 50	- 50	- 24
C53	Conducto de evacuación vertical por fachada con cobertura en inox (apto para exterior), aspiración de aire a través de pared exterior (sistema estanco)	DN200/300 DN250/350 DN315/400	39 50 -	24 50 -	- 50 -	- 34 -
C63	La instalación de evacuación y admisión no ha sido certificada ni ensayada con el equipo. Debe calcularse según la reglamentación que le sea de aplicación	DN200 DN250	Cálculo según EN13384			
C83	Conexión a chimenea de evacuación de obra resistente a la humedad y aire de combustión a través de la pared exterior (sistema estanco)	DN250 DN315	Cálculo ¹⁾ según EN13384			
C93	Conducto de evacuación por conducto/patinillo de obra y conexión horizontal a aspiración por el mismo patinillo (sistema estanco)	DN250/250 DN250/315 DN315/315	50 - -	45 50 -	16 50 -	- 23 33

* Todos los datos se refieren a sistemas de salida de gases con piezas originales WOLF
Para la distancia máxima que se indica desde el equipo hasta el terminal en cubierta se ha tomado como base una conexión al [a los] equipo(s) con tramo horizontal de 2 m, 1 codo a 87° y el tramo vertical con terminal en cubierta
Para diseñar el trazado en detalle es preciso consultar el manual técnico de los equipos



MGK-2 800-1000 CALDERAS DE PIE DE CONDENSACIÓN A GAS

5 años de garantía en cuerpo de caldera
Puesta en marcha obligatoria por el Servicio Técnico Oficial WOLF

02

Modelo		MGK-2 800	MGK-2 1000
Potencia a 80/60°C	kW	119-700	157-931
Potencia a 50/30°C	kW	133-752	174-1000
Dimensiones	Alto	mm	1460
	Ancho	mm	2265
	Fondo	mm	970
Peso	kg	625	680
Homologación CE		CE-0085CN0326	

- Calderas a gas de condensación
- Nivel sonoro extremadamente bajo
- **Quemador premix incorporado con rango de modulación desde el 17%**
- Rendimiento estacional hasta un 110,1 % sobre PCI
- Intercambiador de calor de alto rendimiento con larga vida útil gracias a su aleación de fundición de **Aluminio/Silicio WOLF** y mínimo mantenimiento
- Mantenimiento frontal y lateral izquierdo sin necesidad de espacio libre en la parte trasera
- Entrada de gas por la parte superior de la caldera
- **Amplia gama de soluciones en salidas de gases en polipropileno**
- **Regulación y seguridades avanzadas ahorrando módulos de control, contactores y cableados:**
Sonda de humos con rearme manual [PIROSTATO], sistema de detección de flujo, presostato de agua, salida de avería para bloqueo de bombas y equipos en instalación. Cuenta con posibilidad de control de ventilación de sala mediante un relé temporizado (a añadir por instalador), posibilidad de alimentación directa de bombas electrónicas de primario desde la caldera. Posibilidad de ampliación con tarjeta para 2 señales de entrada y 2 de salida adicionales
- No incluye bomba
- Presión máxima de trabajo 6 bar
- Neutralización de condensados integrable en caldera [accesorio]
- Apta para funcionamiento estanco
- Compuerta anti-revoco de humos integradas en caldera
- Caldera sin caudal mínimo de circulación ni temperatura mínima de retorno
- Incluye señal 0-10 V de serie
- **Posibilidad de control por internet (PC, tablet, smartphone) con módulo opcional WOLF LINK HOME (ISM7i)**

	MGK-2 800	MGK-2 1000
Ref.	8752607	8752608
Precio €	37.904	43.981

Salida de gases, ver página 158. Dimensiones y datos técnicos en página 310

REGULACIÓN NO INCLUIDA DE SERIE
PARA EL FUNCIONAMIENTO DE LA CALDERA ES IMPRESCINDIBLE SELECCIONAR UN MÓDULO INDICADOR AM O UNA UNIDAD DE MANDO BM-2



Regulación	Ref.	€
MÓDULO INDICADOR DIGITAL AM Control de temperatura de impulsión a punto fijo y de ACS Opcionalmente control en función de temperatura exterior mediante sonda de temperatura exterior	8908236	175
UNIDAD DE MANDO BM-2 Control de temperatura de impulsión a punto fijo o por sonda de temperatura exterior y de ACS. Programación horaria semanal (calefacción, ACS y recirculación) Función sonda ambiente/termostato modulante (con zócalo de pared para BM-2)		
Con sonda de temperatura exterior color negro	8908289	274
color blanco	2745927	274
Sin sonda de temperatura exterior color negro	8908290	229
ZÓCALO DE PARED PARA BM-2		
Color negro	1731129	23
Color blanco	1731442	23

WOLF

BOMBAS RECOMENDADAS PARA PRIMARIO

02

Nota: Bombas recomendadas para instalaciones con aguja hidráulica. Comprobar que se adecúen a la pérdida de carga de la instalación..

Modelo MGK-2	MGK-2 800	MGK-2 1000
Modelo WILO	Stratos 80/1-12	Stratos 80/1-12
Ref.	2150593	2150593
Caudal nominal con 20 K diferencia (m³/h)	34,4	43
Pérdida de presión con 20 K diferencia (mbar)	140	128
Altura de bombeo (mbar)	830	830
Altura de bombeo residual (mbar)	690	702
Potencia [W]	1550	1550
Corriente [A]	6,8	6,8
Conexión	1~230V DN80 embridada	1~230V DN80 embridada
Modelo MGK-2	MGK-2 800	MGK-2 1000
Modelo GRUNDFOS	Magna 3 80-100F	Magna 3 80-120F
Ref.	97924319	97924320
Caudal nominal con 20 K diferencia (m³/h)	34,4	43
Pérdida de presión con 20 K diferencia (mbar)	140	128
Altura de bombeo (mbar)	793	800
Altura de bombeo residual (mbar)	653	672
Potencia [W]	1050	1300
Corriente [A]	4,6	5,72
Conexión	1~230V DN80 embridada	1~230V DN80 embridada

Bombas seleccionadas para primario entre caldera y aguja. Para otras configuraciones, consultar Libros Técnicos. En caso de requerir mayor altura disponible, consultar. En caso de requerir bomba WILO Stratos con entrada 0-10V, necesario añadir módulo IF Ref. 2072717

SELECCIÓN AGUJA HIDRÁULICA

MGK-2	Salto térmico en PRIMARIO $\Delta T=20^{\circ}\text{C}$ / Salto térmico en SECUNDARIO $\Delta T=20^{\circ}\text{C}$				
Modelo	NºCalderas	Modelo aguja	Referencia	Referencia aislamiento	€
MGK-2 800	1	WST 250	2072783	2072790	3.338
	2	WST 300	2072784	2072791	3.622
	3	WST 400	2072786	2072793	5.852
	4	consultar	consultar	consultar	consultar
MGK-2 1000	1	WST 250	2072783	2072790	3.338
	2	WST 350	2072785	2072792	5.041
	3	consultar	consultar	consultar	consultar
	4	consultar	consultar	consultar	consultar
MGK-2	Salto térmico en PRIMARIO $\Delta T=20^{\circ}\text{C}$ / Salto térmico en SECUNDARIO $\Delta T=15^{\circ}\text{C}$				
Modelo	NºCalderas	Modelo aguja	Referencia	Referencia aislamiento	€
MGK-2 800	1	WST 250	2072783	2072790	3.338
	2	WST 350	2072785	2072792	5.041
	3	consultar	consultar	consultar	consultar
	4	consultar	consultar	consultar	consultar
MGK-2 1000	1	WST 300	2072784	2072791	3.622
	2	WST 400	2072786	2072793	5.852
	3	consultar	consultar	consultar	consultar
	4	consultar	consultar	consultar	consultar
MGK-2	Salto térmico en PRIMARIO $\Delta T=20^{\circ}\text{C}$ / Salto térmico en SECUNDARIO $\Delta T=10^{\circ}\text{C}$				
Modelo	NºCalderas	Modelo aguja	Referencia	Referencia aislamiento	€
MGK-2 800	1	WST 300	2072784	2072791	3.622
	2	consultar	consultar	consultar	consultar
	3	consultar	consultar	consultar	consultar
	4	consultar	consultar	consultar	consultar
MGK-2 1000	1	WST 350	2072785	2072792	5.041
	2	consultar	consultar	consultar	consultar
	3	consultar	consultar	consultar	consultar
	4	consultar	consultar	consultar	consultar

PARA CONJUNTOS TÉRMICOS COMPUESTOS POR 5 MÓDULOS CONSULTAR DEPARTAMENTO TÉCNICO

WOLF

SALIDA DE GASES MGK-2 800-1000

02

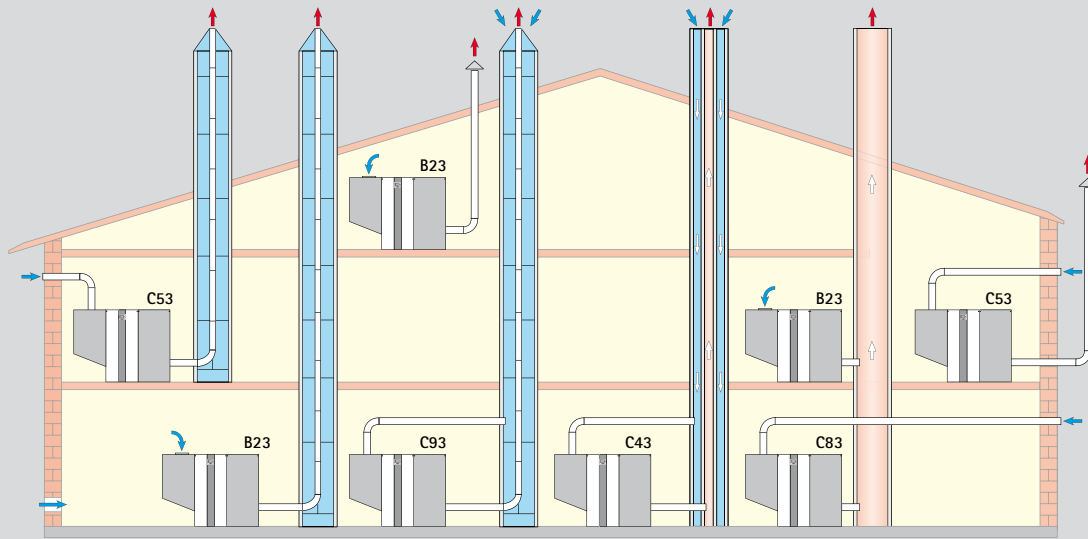

> TIPOS DE CONEXIÓN	CLASE DE CALDERA A GAS ¹⁾	Categoría España	Modo de funcionamiento		Conectable a				Conducto de evacuación a prueba de humedad
			Dependiente aire interior de la sala	Independiente aire interior de la sala	Chimenea a prueba de humedad	Chimenea de aire/humos	Conducto de aire/humos	Conducto de evacuación homologado	
	B23-B33-C33-C43-C53-C63-C83	II2H3P	SI	SI	B33-C83	C43	C33-C53-C63	C53-C63	B23-C53-C83

¹⁾ En las clases B23-B33 el aire de combustión se toma del local de instalación (combustión dependiente del aire interior de la sala de calderas, sistema no estanco). En la clase C el aire de combustión procede del exterior (sistema estanco)

Modelo MGK-2

		Longitud máxima (m)	
		800	1000
B23	Conducto de evacuación por interior patinillo/conducto de obra o a través de cubierta y aire de combustión por la parte superior del aparato (sistema no estanco)	DN250 DN315	50 50
B33	Conexión a chimenea de evacuación resistente a la humedad con conducto de conexión concéntrico horizontal	DN250 DN315	Cálculo según EN 13384
C43	Conexión a una chimenea de obra para aire/gases de combustión resistente a la humedad (sistema estanco)	DN250 DN315	Cálculo según EN 13384
C53	Conducto de evacuación a través de patinillo/conducto de obra y conducto de aire de alimentación a través de pared exterior (sistema estanco)	DN250 DN315	50 ¹⁾ 50 ¹⁾ 40 ¹⁾ 50 ¹⁾
C53	Conducto de evacuación vertical por fachada con cobertura en inox (apto para exterior), aspiración de aire a través de pared exterior (sistema estanco)	DN250/350 DN315/400	50 ¹⁾ 50 ¹⁾ 37 ¹⁾ 50 ¹⁾
C63	La instalación de evacuación y admisión no ha sido certificada ni ensayada con el equipo. Debe calcularse según la reglamentación que le sea de aplicación	DN250 DN315	Cálculo según EN 13384
C83	Conexión a chimenea de evacuación de obra resistente a la humedad y aire de combustión a través de la pared exterior (sistema estanco)	DN250 DN315	Cálculo según EN 13384
C93	Conducto de evacuación por patinillo/conducto de obra y conexión horizontal a aspiración por el mismo patinillo (sistema estanco)	DN315/315 450 x 450	19 9

* Todos los datos se refieren a sistemas de salida de gases con piezas originales WOLF. Para la distancia máxima que se indica desde el equipo hasta el terminal en cubierta se ha tomado como base una conexión al (a los) equipo(s) con tramo horizontal de 2 m, 1 codo a 87° y el tramo vertical con terminal en cubierta. Para diseñar el trazado en detalle es preciso consultar el manual técnico de los equipos.

1) Aspiración de aire 5 m y 1 codo 87°. Presión impelente disponible del ventilador: MGK-2 800 - 200Pa, MGK-2 1000- 250Pa



WOLF

REGULACIÓN Y CONTROL WRS PARA MGK-2

Regulación digital WOLF con Sistema WRS (WOLF Regulation System)

02



MÓDULO INDICADOR DIGITAL AM

Para el control de temperatura de impulsión de calefacción y consigna de ACS

- Avisos de avería
- Todas las calderas CGB-2(K) /CGW-2/ CGS-2 (R) deben contar con un módulo de control (AM o BM-2) en su panel de mandos
- Control de temperatura de impulsión en función de temperatura exterior (necesario añadir sonda de temperatura exterior)
- Acceso a programación de parámetros del equipo

Unidad de mando AM	Ref.	€
Módulo AM sin sonda de temperatura exterior	8908236	175
Sonda de temperatura exterior	279202199	24



TERMOSTATO MODULANTE RM-2

Unidad de mando RM-2 "táctil"

Función de termostato interior modulante con programación horaria semanal para calefacción, ACS y ventilación

Termostato modulante RM-2	Ref.	€
	2747657	98

NUEVO



UNIDAD DE MANDO BM-2

Control de temperatura de impulsión en función de temperatura exterior y en función de temperatura ambiente (con zócalo de pared para BM-2). Programación horaria para calefacción, ACS y recirculación de ACS

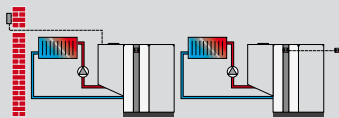

Unidad de mando BM-2		Ref.	€
Con sonda de temperatura exterior	color negro	8908289	274
	color blanco	2745927	274
Sin sonda de temperatura exterior	color negro	8908290	229
	Zócalo de pared para BM-2*	1731129	23
	color blanco	1731442	23

*NOTA: Para montaje de BM-2 en zócalo, imprescindible montaje de una AM sobre la caldera



Módulo E/A	Ref.	€
Módulo E/A de ampliación de señales de entrada [E2 y E3] y señales de salida [A2 y A3] parametrizables Montaje en el interior de los equipos	2745730	175

Regulación digital WOLF con Sistema WRS (WOLF Regulation System)



MÓDULO MEZCLADOR MM-2

Para ampliación de circuitos de calefacción con válvula mezcladora, circuitos directos, circuitos de calefacción de aerotermos, piscinas, apoyo a calefacción mediante energía solar (añadiendo Ref. 2744352), protección anticondensados en instalaciones de gran volumen de agua, etc.

- Configuración sencilla mediante parámetros prefijados para diferentes esquemas de instalación
- Posibilidad de señales de salida y entrada de 1 circuito con válvula mezcladora y un circuito adicional (ACS, calefacción directo, piscina, etc.)
- **Posibilidad de montar BM-2 dentro de la caja de regulación**

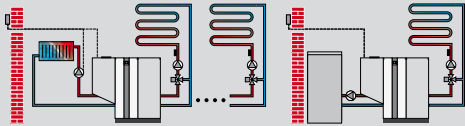

Módulo Mezclador MM-2	Ref.	€
Módulo MM-2 (incluye una sonda de contacto)	8908459	306
Sonda de inmersión para circuito calefacción o acumulador (tipo NTC)	8852829	50,5
Termostato de máxima para suelo radiante	2791905	48,4



MÓDULO DE AMPLIACIÓN KM-2

Para regulación de instalaciones con aguja hidráulica o regulación para calderas en secuencia (hasta 5 equipos con regulación WRS-2 / 4 equipos con CGB)

- Configuración sencilla mediante parámetros prefijados para diferentes esquemas de instalación
- Regulación de un circuito de calefacción con válvula mezcladora y un circuito adicional (ACS, calefacción directo, piscina, etc.)
- Entrada de 0-10V para regulaciones superiores y señal de averías de 230 V
- Incluye sonda de contacto y sonda de inmersión NTC para agua hidráulica
- **Posibilidad de montar BM-2 dentro de la caja de regulación**

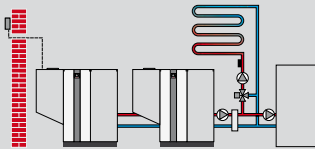

Módulo de ampliación KM-2	Ref.	€
Regulación en cascada KM-2	8908460	432
Sonda de inmersión para el circuito de impulsión (tipo NTC5)	8852829	50,5
Termostato de máxima para suelo radiante	2791905	48,4

SONDA ACS



Sonda ACS y accesorios	Ref.	€
Sonda ACS para calderas sin conector azul	8852829	50,5
Vaina de inmersión suelta para sonda del interacumulador 1/2"	2425077	25,8



MÓDULO SOLAR SM1-2

Para ampliación de instalación de energía solar con un circuito único mediante regulación diferencial de temperatura

Incluye:

1 sonda y vaina para captadores [PT1000] y 1 sonda y vaina para acumulador [NTC 5K]

Necesarios: Módulo de mando BM-2 o BM-2 Solar para acceder, modificar y visualizar parámetros

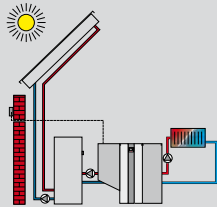

Módulo solar SM1-2	Ref.	€
Módulo SM1-2	8908461	295



MÓDULO SOLAR SM2-2

Para ampliación de instalación de energía solar mediante regulación diferencial de temperatura, apta para instalaciones de 2 acumuladores y 2 campos de captadores o para instalaciones con hasta tres acumuladores y un campo de captadores

Incluye:

1 sonda y vaina para captadores [PT1000] y 1 sonda y vaina para acumulador [NTC 5K]

Necesarios: Módulo de mando BM-2 o BM-2 Solar para acceder, modificar y visualizar parámetros

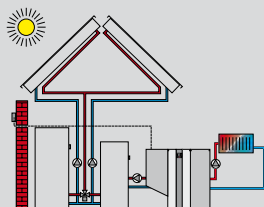

Módulo solar SM2-2	Ref.	€
Módulo SM2-2	8908462	470

Para más información sobre regulaciones de solar, ver página 221

REGULACIONES INALÁMBRICAS Y VÍA eBUS



Accesorio

Ref. €

SONDA DE TEMPERATURA EXTERIOR INALÁMBRICA

2744081 147

Evita tener que realizar el cableado eléctrico o de la sonda de temperatura exterior
Alcance 200 a 300 m



RECEPTOR INALÁMBRICO CON MÓDULO DE RADIO-RELOJ

2744209 152

El mismo receptor capta la señal de las sondas ambiente inalámbricas y de la sonda de temperatura exterior alternativamente
Apto para conectar hasta 7 mandos a distancia



TERMOSTATO MODULANTE/SONDA AMBIENTE INALÁMBRICO

2744200 126

[solo en combinación con BM o BM-2]

Evita tener que realizar cableado eléctrico de la sonda ambiente o termostato tradicional y permite situar el mando a distancia en diferentes emplazamientos
Alcance: 200 a 300 m

Controla de forma sencilla y fácil de manejar las principales funciones de la regulación e integra una sonda ambiente que favorece la modulación de la caldera y optimiza el rendimiento de la misma
Posibilidad de instalación de uno por circuito de calefacción



NUEVO

RM-2 "TÁCTIL" MANDO A DISTANCIA/SONDA DE AMBIENTE VÍA BUS CON PROGRAMACIÓN HORARIA SEMANAL

2747657 98

Controla de forma sencilla mediante sonda de ambiente y programación horaria semanal las principales funciones del circuito de calefacción asignado desde el BM-2. Esto favorece la modulación del generador para optimizar el rendimiento de la instalación. Posibilidad de instalar 1 RM-2 por cada circuito de calefacción [máx. 7]



TERMOSTATO MODULANTE/SONDA AMBIENTE VÍA BUS

2744551 98,9

[solo en combinación con BM o BM-2]

Controla de forma sencilla y fácil de manejar las principales funciones de la regulación e integra una sonda ambiente que favorece la modulación de la bomba de calor y optimiza el rendimiento de la misma
Posibilidad de instalación de uno por circuito de calefacción

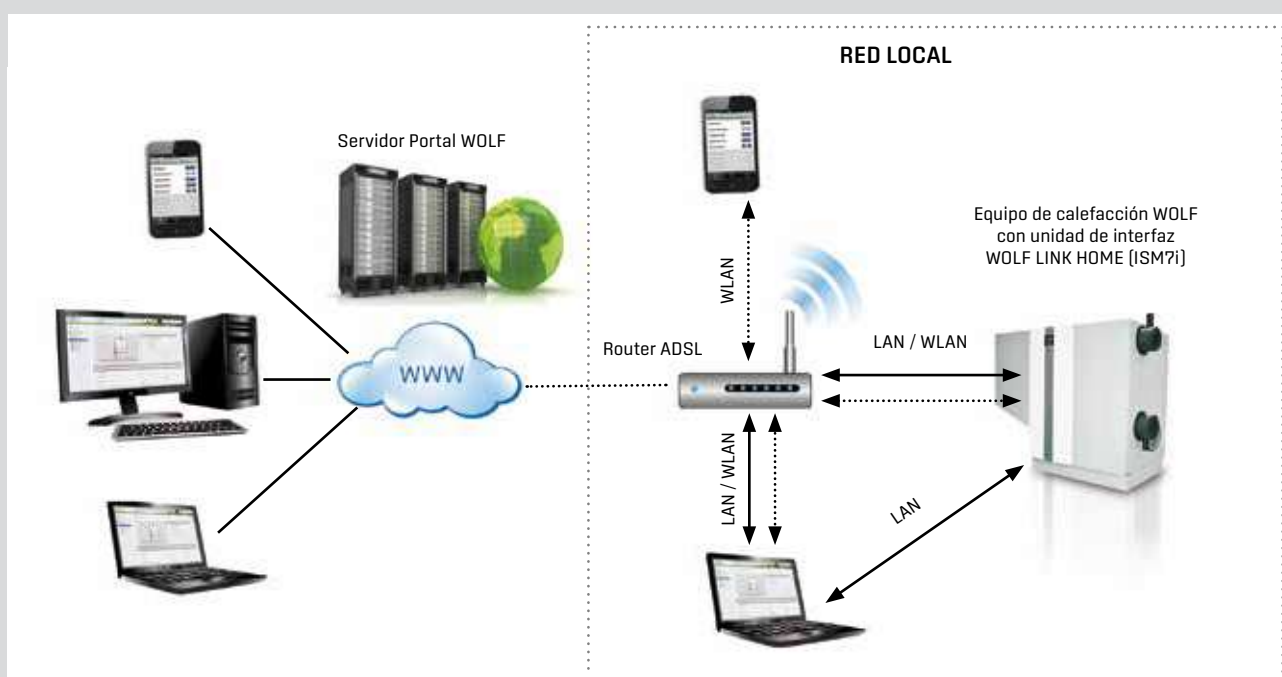
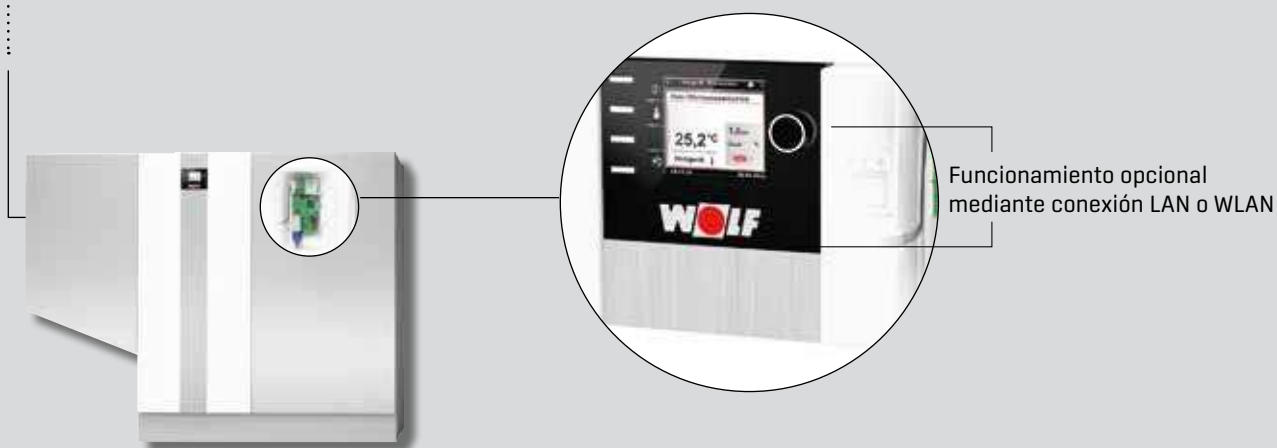

Artículo

Ref.

€

ISM6

8908407

2.149

Módulo de comunicación LON para sistemas de control superior (GTE) para integración de sistema de regulación WOLF (WRS) en sistemas de control para Gestión Técnica de Edificios bajo protocolo estandar - LON



INTERFAZ BACNET

8752738

2.149

Módulo de comunicación BACnet para sistemas de control superior (GTE). Permite la integración del sistema de regulación WOLF (WRS-2) en sistemas de control para Gestión Técnica de Edificios Bajo protocolo estándar BACnet/IP o BACnet/TP



WOLF LINK HOME (ISM7i)

8908658

274

Interfaz LAN/WLAN para el acceso a la regulación a través de Internet o una red local Manejo mediante smartphone App (Iphone/Android) o Portal WOLF Instalación en la caja de la regulación del equipo



ISM81

2745831

246

Interfaz Ethernet para protocolo TCP/IP Instalación en la caja de regulación del equipo

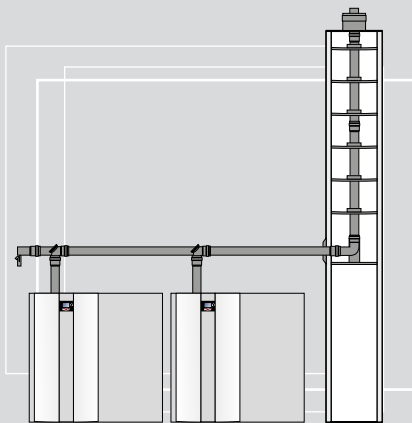

CONJUNTOS TÉRMICOS MGK-2 420K hasta 1500K CONJUNTOS TÉRMICOS DE CONDENSACIÓN A GAS HOMOLOGADOS COMO GENERADOR ÚNICO HOMOLOGACIÓN SALIDA DE GASES B23 Y C63

NOTA: Kit salida de gases común no incluido en el volumen de suministro (accesorio)

		Pot. nominal mínima modulando kW	Nº Módulos	Rango modulación conjunto %	Pot. nominal [80°-60°] Conjunto kW	Carga térmica nominal Conjunto	Accesorio regulación*	Precio TOTAL €
Conjunto 2 módulos MGK-2								
MGK-2 420K	8752360S01	35	2	8,7-100	388	400	incluido	27.177
MGK-2 500K	8752361S01	41	2	8,5-100	466	480	incluido	30.275
MGK-2 600K	8752362S01	46	2	8,2-100	550	560	incluido	34.694
Conjunto 3 módulos MGK-2								
MGK-2 510K	8752359S02	28	3	5,8-100	468	480	incluido	35.791
MGK-2 630K	8752360S04	35	3	5,8-100	582	600	incluido	38.649
MGK-2 750K	8752361S02	41	3	5,7-100	699	720	incluido	44.963
MGK-2 900K	8752362S03	46	3	5,4-100	825	840	incluido	51.548
Conjunto 4 módulos MGK-2								
MGK-2 520K	8752358S02	23	4	4,8-100	468	480	incluido	37.649
MGK-2 680K	8752359S03	28	4	4,4-100	624	640	incluido	47.902
MGK-2 840K	8752360S02	35	4	4,4-100	776	800	incluido	51.987
MGK-2 1000K	8752361S04	41	4	4,3-100	932	960	incluido	60.973
MGK-2 1200K	8752362S04	46	4	4,1-100	1100	1120	incluido	68.937
Conjunto 5 módulos MGK-2								
MGK-2 650K	8752358S01	23	5	3,9-100	585	600	incluido	consultar
MGK-2 850K	8752359S01	27	5	3,5-100	780	800	incluido	consultar
MGK-2 1050K	8752360S03	34	5	3,5-100	970	1000	incluido	consultar
MGK-2 1250K	8752361S03	40	5	3,4-100	1165	1200	incluido	consultar
MGK-2 1500K	8752362S02	45	5	3,3-100	1375	1400	incluido	consultar

* Accesorio regulación, incluye: 1 módulo KM-2 [8908460], 1 unidad de mando BM-2 con sonda de temperatura exterior [8908289] y módulos indicadores AM [8908236] para el resto de módulos esclavos

Selección aguja hidráulica, ver página 140. Accesorios generales MGK-2, ver página 149 y siguientes
Para conjuntos de 5 módulos consultar con el Departamento técnico

- Rendimiento estacional de hasta el 110 % sobre PCI
- Amplio rango de modulación del conjunto desde el 4,1 % - 100 % que implica una reducción del consumo debido a una mejor adaptación de la potencia a las diferentes demandas reales de la instalación
- Mayor disponibilidad para el servicio ante situaciones de mantenimiento o avería de uno de los módulos
- Gran flexibilidad para implantación del conjunto en sala de máquinas al contar con distancias mínimas para el mantenimiento y módulos independientes con posibilidad de emplazamiento según necesidades

- Homologado con salida de gases única para conjuntos de hasta 5 módulos (1.500 kW)
- Posibilidad de configurar a medida la salida de gases común según necesidades y con cualquier fabricante al contar con la homologación C63
- Máxima seguridad gracias a las compuertas anti-revoco integradas en cada módulo
- Posibilidad de integrar el conjunto en una regulación superior (GTE) mediante señal 0-10V (de serie) y mediante módulo de comunicación con protocolo LON (opcional)
- Disponibilidad opcional de regulaciones propias de altas prestaciones (WRS)

WOLF

BOMBAS RECOMENDADAS PARA PRIMARIO

02

Nota: Bombas recomendadas para instalaciones con aguja hidráulica. Comprobar que se adecúen a la pérdida de carga de la instalación.

Modelo MGK-2	MGK-2 130	MGK-2 170	MGK-2 210	MGK-2 250	MGK-2 300
Modelo WILO	Stratos 25/1-8	Stratos 30/1-10	Stratos 30/1-12	Stratos 32/1-12	Stratos 32/1-12
Referencia	20.90.448	21.03.616	20.90.451	20.90.452	20.90.452
Caudal nominal con 20 K diferencia [m³/h]	5,6	7,3	9	10,8	12,9
Pérdida de presión con 20 K diferencia [mbar]	110	112	123	146	176
Altura de bombeo [mbar]	430	460	610	560	420
Altura de bombeo residual [mbar]	320	358	487	414	244
Potencia [W]	130	190	310	310	310
Corriente [A]	1,2	1,3	1,37	1,37	1,37
Conexión	1~230V G 1 1/2" roscada	1~230V G 2" roscada	1~230V G 2" roscada	1~230V DN32 embreadada	1~230V DN32 embreadada

Modelo MGK-2	MGK-2 130	MGK-2 170	MGK-2 210	MGK-2 250	MGK-2 300
Modelo GRUNDFOS	Magna3 25-80	Magna3 32-80	Magna3 32-100	Magna3 32-120F	Magna3 32-120F
Referencia	97.924.246	97.924.256	97.924.258	97.924.259	97.924.259
Caudal nominal con 20 K diferencia [m³/h]	5,6	7,3	9	10,8	12,9
Pérdida de presión con 20 K diferencia [mbar]	110	112	123	146	176
Altura de bombeo [mbar]	450	360	320	720	600
Altura de bombeo residual [mbar]	340	258	197	594	424
Potencia [W]	124	144	180	336	336
Corriente [A]	1,02	1,19	1,47	1,5	1,5
Conexión	1~230V G 1 1/2" roscada	1~230V G 2" roscada	1~230V G 2" roscada	1~230V DN32 embreadada	1~230V DN32 embreadada

Bombas seleccionadas para primario entre caldera y aguja. Para otras configuraciones, consultar Libros Técnicos

En caso de requerir mayor altura disponible, consultar Departamento Técnico

En caso de requerir bomba WILO Stratos con entrada 0-10V, necesario añadir módulo IF Ref. 2072717

Kit de transformación de Gas natural a Propano	Modelo	Ref.	Precio €
	MGK-2-130	8752365	274
	MGK-2-170	8752366	37,1
	MGK-2-210	8752367	37,1
	MGK-2-250	8752368	37,1
	MGK-2-300	8752369	37,1

IMPLANTACIÓN EN SALA DE MÁQUINAS

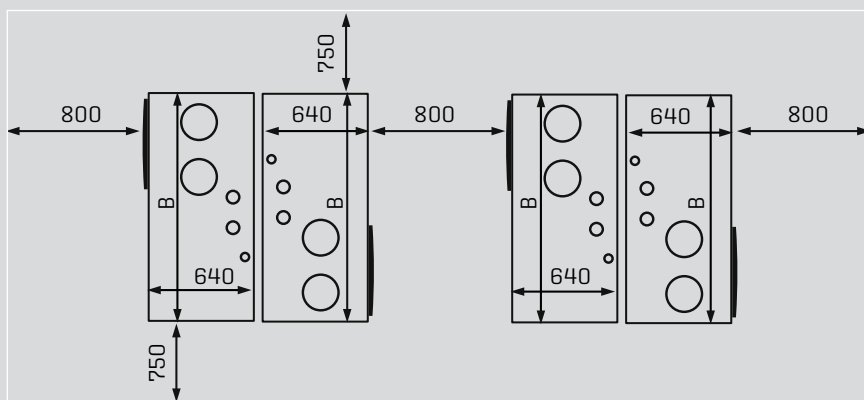

Dimensiones en mm En caso de contar con menos espacio consultar con el Departamento Técnico WOLF

Cota B	MGK-2-130	995 mm
Cota B	MGK-2-170/210/250/300	1.355 mm

Accesorios para Kits para salida de gases en secuencia, ver página 157

WOLF

SELECCIÓN AGUJA HIDRÁULICA

02

MGK-2 Modelo	NºCalderas	Salto térmico en PRIMARIO $\Delta T=20^{\circ}C$ / Salto térmico en SECUNDARIO $\Delta T=20^{\circ}C$			€
		Modelo aguja	Referencia	Referencia aislamiento	
MGK-2 130	1	WST 80	2072776 + 2072777	2072778 + 2072779	662
	2	WST 120	2072780	2072787	1.701
	3	WST 160	2072781	2072788	2.115
	4	WST 200	2072782	2072789	2.477
MGK-2 170	1	WST 80	2072776 + 2072777	2072778 + 2072779	662
	2	WST 160	2072781	2072788	2.115
	3	WST 200	2072782	2072789	2.477
	4	WST 200	2072782	2072789	2.477
MGK-2 210	1	WST 80	2072776 + 2072777	2072778 + 2072779	662
	2	WST 160	2072781	2072788	2.115
	3	WST 200	2072782	2072789	2.477
	4	WST 250	2072783	2072790	3.338
MGK-2 250	1	WST 120	2072780	2072787	1.701
	2	WST 200	2072782	2072789	2.477
	3	WST 250	2072783	2072790	3.338
	4	WST 250	2072783	2072790	3.338
MGK -2 300	1	WST 160	2072781	2072788	2.115
	2	WST 200	2072782	2072789	2.477
	3	WST 250	2072783	2072790	3.338
	4	WST 300	2072784	2072791	3.622

MGK-2 Modelo	NºCalderas	Salto térmico en PRIMARIO $\Delta T=20^{\circ}C$ / Salto térmico en SECUNDARIO $\Delta T=15^{\circ}C$			€
		Modelo aguja	Referencia	Referencia aislamiento	
MGK-2 130	1	WST 80	2072776 + 2072777	2072778 + 2072779	662
	2	WST 160	2072781	2072788	2.115
	3	WST 200	2072782	2072789	2.477
	4	WST250	2072783	2072790	3.338
MGK-2 170	1	WST 120	2072780	2072787	1.701
	2	WST 160	2072781	2072788	2.115
	3	WST 200	2072782	2072789	2.477
	4	WST 250	2072783	2072790	3.338
MGK-2 210	1	WST 120	2072780	2072787	1.701
	2	WST 200	2072782	2072789	2.477
	3	WST 250	2072783	2072790	3.338
	4	WST 300	2072784	2072791	3.622
MGK-2 250	1	WST 160	2072781	2072788	2.115
	2	WST 200	2072782	2072789	2.477
	3	WST 250	2072783	2072790	3.338
	4	WST 300	2072784	2072791	3.622
MGK -2 300	1	WST 160	2072781	2072788	2.115
	2	WST 250	2072783	2072790	3.338
	3	WST 300	2072784	2072791	3.622
	4	WST 350	2072785	2072792	5.041

MGK-2 Modelo	NºCalderas	Salto térmico en PRIMARIO $\Delta T=20^{\circ}C$ / Salto térmico en SECUNDARIO $\Delta T=10^{\circ}C$			€
		Modelo aguja	Referencia	Referencia aislamiento	
MGK-2 130	1	WST 120	2072780	2072787	1.701
	2	WST 200	2072782	2072789	2.477
	3	WST 250	2072783	2072790	3.338
	4	WST 250	2072783	2072790	3.338
MGK-2 170	1	WST 160	2072781	2072788	2.115
	2	WST 200	2072782	2072789	2.477
	3	WST 250	2072783	2072790	3.338
	4	WST 300	2072784	2072791	3.622
MGK-2 210	1	WST 160	2072781	2072788	2.115
	2	WST 250	2072783	2072790	3.338
	3	WST 300	2072784	2072791	3.622
	4	WST 350	2072785	2072792	5.041
MGK-2 250	1	WST 160	2072781	2072788	2.115
	2	WST 250	2072783	2072790	3.338
	3	WST 300	2072784	2072791	3.622
	4	WST 350	2072785	2072792	5.041
MGK -2 300	1	WST 200	2072782	2072789	2.477
	2	WST 300	2072784	2072791	3.622
	3	WST 350	2072785	2072792	5.041
	4	WST 400	2072786	2072793	5.852

PARA CONJUNTOS TÉRMICOS COMPUESTOS POR 5 MÓDULOS CONSULTAR DEPARTAMENTO TÉCNICO

SISTEMA DE SALIDA DE GASES PARA CONJUNTOS TÉRMICOS

Para todos los cálculos de las tablas de dimensionado se ha tomado como base lo siguiente:

- Longitud entre los distintos equipos: 1,0 m
- Longitud desde el último equipo: 2,0 m
- Pérdida de carga: 2 codos a 45° en diámetros de colector común (opcionalmente desviación lateral de 90°)
- Entrada de aire de combustión: desde la sala de instalación
- Ventilación posterior del conducto: según Principio de corriente continua
- Altura geodésica: 325 m

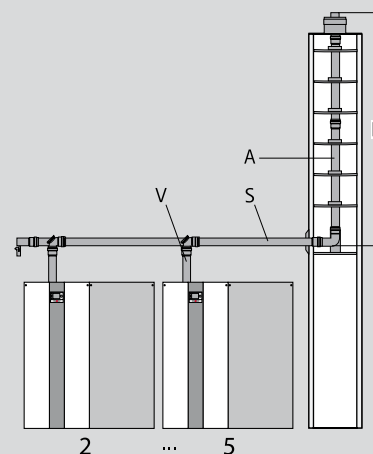

02

El siguiente cuadro contiene el máximo recorrido vertical en tramo de salida de gases para cascadas en configuración no estanca, en el caso de distintas combinaciones de cascada en:

Modelo	Módulo MGK-2	V Diámetro nominal del conducto de unión al equipo	S Diámetro nominal colector común	A Diámetro nominal de colector común en tramo vertical	Ø / ■ Mínimo tamaño de shunt		H Longitud máxima de recorrido en shunt
					Redondo	cuadrado	
MGK-2 520K	130 4 x Línea	DN160	DN200	DN250	330 mm	310 mm	45 m
	130 4 x Línea	DN160	DN250	DN250	330 mm	310 mm	50 m
MGK-2 650K	130 5 x Línea	DN160	DN250	DN250	330 mm	310 mm	24 m
	130 5 x Línea	DN160	DN315	DN315	420 mm	400 mm	50 m
MGK-2 510K	170 3 x Línea	DN160	DN200	DN200	280 mm	260 mm	15 m
		DN160	DN250	DN250	330 mm	310 mm	50 m
MGK-2 680K	170 4 x Línea	DN160	DN250	DN250	330 mm	310 mm	39 m
		DN160	DN315	DN315	330 mm	310 mm	50 m
MGK-2 850K	170 5 x Línea	DN160	DN315	DN315	420 mm	400 mm	50 m
MGK-2 420K	210 2 x Paralelo	DN160	DN200	DN200	280 mm	260 mm	35 m
		DN160	DN250	DN250	330 mm	310 mm	50 m
MGK-2 420K	210 2 x Línea	DN160	DN200	DN200	280 mm	260 mm	37 m
		DN160	DN250	DN250	330 mm	310 mm	50 m
MGK-2 630K	210 3 x Línea	DN160	DN200	DN250	330 mm	310 mm	12 m
		DN160	DN250	DN250	330 mm	310 mm	50 m
MGK-2 840K	210 4 x Línea	DN160	DN250	DN250	330 mm	310 mm	3 m
		DN160	DN315	DN315	420 mm	400 mm	50 m
MGK-2 1050K	210 5 x Línea	DN160	DN315	DN315	420 mm	400 mm	50 m
MGK-2 500K	250 2 x Paralelo	DN160	DN200	DN200	280 mm	260 mm	13 m
		DN160	DN200	DN250	330 mm	310 mm	50 m
		DN160	DN250	DN250	330 mm	310 mm	50 m
MGK-2 500K	250 2 x Línea	DN160	DN200	DN200	280 mm	260 mm	15 m
		DN160	DN250	DN250	330 mm	310 mm	50 m
MGK-2 750K	250 3 x Línea	DN160	DN250	DN250	330 mm	310 mm	30 m
		DN160	DN315	DN315	420 mm	400 mm	50 m
MGK-2 1000K	250 4 x Línea	DN160	DN250	DN315	420 mm	400 mm	19 m
		DN160	DN315	DN315	420 mm	400 mm	50 m
MGK-2 1250K	250 5 x Línea	Cons. Dep. Técnico	Cons. Dep. Técnico	Cons. Dep. Técnico	Cons. Dep. Técnico	Cons. Dep. Técnico	Cons. Dep. Técnico
MGK-2 600K	300 2 x Paralelo	DN200	DN250	DN250	330 mm	310 mm	50 m
MGK-2 600K	300 2 x Línea	DN200	DN250	DN250	330 mm	310 mm	50 m
MGK-2 900K	300 3 x Línea	DN200	DN250	DN250	330 mm	310 mm	11 m
		DN200	DN315	DN315	420 mm	400 mm	50 m
MGK-2 1200K	300 4 x Línea	DN200	DN315	DN315	420 mm	400 mm	50 m
MGK-2 1500K	300 5 x Línea	Cons. Dep. Técnico	Cons. Dep. Técnico	Cons. Dep. Técnico	Cons. Dep. Técnico	Cons. Dep. Técnico	Cons. Dep. Técnico

Configuraciones de salida de gases homologadas: B23, C63

Pérdida de carga máxima hasta la conexión con el colector común: 50 Pa

Para diámetros o longitudes no especificadas o en caso de no utilizar accesorios para salida de gases originales WOLF, es preciso realizar cálculo según UNE EN 13384-2 [consultar manual técnico de los equipos]

Utilizar exclusivamente conductos de salidas de gases homologados según legislación vigente así como normas UNE de aplicación.

Accesorios para kits de salida de gases en secuencia, ver páginas 156 y siguientes

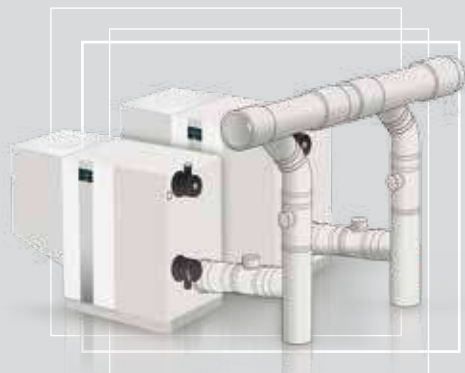

CONJUNTOS TÉRMICOS MGK-2 780K hasta 3150K CONJUNTOS TÉRMICOS DE CONDENSACIÓN A GAS HOMOLOGADOS COMO GENERADOR ÚNICO HOMOLOGACIÓN SALIDA DE GASES B23 Y C63

NOTA: Kit salida de gases común no incluido en el volumen de suministro (accesorio)

02

		Pot. nominal mínima modulando kW	Nº Módulos	Rango modulación conjunto %	Pot. nominal [80°-60°] Conjunto kW	Carga térmica nominal Conjunto	Accesorio regulación*	Precio TOTAL €
Conjunto 2 módulos MGK-2								
MGK-2 780K	8751976S01	58,5	2	8-100	733,4	742,4	incluido	47.594
MGK-2 940K	8751977S01	73,2	2	8,2-100	869,4	887,2	incluido	52.727
MGK-2 1100K	8751978S01	86,8	2	8,3-100	1023,2	1042	incluido	57.445
MGK-2 1260K	8751979S01	98,5	2	8,3-100	1168,8	1186,6	incluido	62.169
Conjunto 3 módulos MGK-2								
MGK-2 1170K	8751976S03	58,5	3	5,3-100	1100,1	1113,6	incluido	71.715
MGK-2 1410K	8751977S03	73,2	3	5,5-100	1304,1	1330,8	incluido	80.501
MGK-2 1650K	8751978S04	86,8	3	5,5-100	1534,8	1563	incluido	86.310
MGK-2 1890K	8751979S03	98,5	3	5,5-100	1753,2	1779,9	incluido	95.201
Conjunto 4 módulos MGK-2								
MGK-2 1560K	8751976S04	58,5	4	4-100	1466,8	1484,8	incluido	95.420
MGK-2 1880K	8751977S04	73,2	4	4,1-100	1738,8	1774,4	incluido	105.781
MGK-2 2200K	8751978S02	86,8	4	4,1-100	2046,4	2084	incluido	115.139
MGK-2 2520K	8751979S04	98,5	4	4,1-100	2337,6	2373,2	incluido	125.569
Conjunto 5 módulos MGK-2								
MGK-2 1950K	8751976S02	58	5	3,2-100	1830	1856	incluido	consultar
MGK-2 2350K	8751977S02	71	5	3,3-100	2175	2218	incluido	consultar
MGK-2 2750K	8751978S03	84	5	3,3-100	2560	2605	incluido	consultar
MGK-2 3150K	8751979S02	97	5	3,3-100	2920	2969,5	incluido	consultar

* Accesorio regulación, incluye: 1 módulo KM-2 [8908.460], 1 unidad de mando BM-2 con sonda exterior para el módulo maestro [8908289] y módulos indicadores AM [8908236] para el resto de módulos esclavos

Selección aguja hidráulica, ver página 144. Accesorios generales MGK-2, ver página 149 y siguientes
Para conjuntos de 5 módulos consultar Departamento Técnico

- Rendimiento estacional de hasta el 110 % sobre PCI
- Amplio rango de modulación del conjunto desde el 3,4 % - 100 % lo que implica una reducción del consumo debido a una mejor adaptación de la potencia a las diferentes demandas reales de la instalación
- Mayor disponibilidad para el servicio ante situaciones de mantenimiento o avería de uno de los módulos
- Gran flexibilidad para implantación del conjunto en sala de máquinas al contar con distancias mínimas para el mantenimiento y módulos independientes con posibilidad de emplazamiento según necesidades de la sala
- Homologado con salida de gases única para conjuntos de hasta 5 módulos [3.150 kW]
- Posibilidad de configurar la salida de gases común a medida según necesidades y con cualquier fabricante al contar con la homologación C63
- Máxima seguridad gracias a las compuertas motorizadas anti-revo-co para cada módulo incluidas en volumen de suministro
- Integración del conjunto en una regulación superior (GTE) mediante señal 0-10V (de serie) o mediante módulo de comunicación con protocolo LON (opcional)
- Disponibilidad opcional de regulaciones propias de altas prestaciones (WRS)

Nota: Bombas recomendadas para instalaciones con aguja hidráulica. Comprobar que se adecúen a la pérdida de carga de la instalación.

Modelo MGK-2	MGK-2 390	MGK-2 470	MGK-2 550	MGK-2 630
Modelo WILO	Stratos 50/1-12	Stratos 50/1-12	Stratos 65/1-12	Stratos 65/1-12
Referencia	20.90.458	20.90.458	21.63.267	21.63.267
Caudal nominal con 20 K diferencia (m³/h)	17,2	20,2	23,7	26,7
Pérdida de presión con 20 K diferencia (mbar)	120	113	126	118
Altura de bombeo (mbar)	770	680	730	655
Altura de bombeo residual (mbar)	650	567	604	537
Potencia (W)	590	590	800	800
Corriente (A)	2,6	2,6	3,5	3,5
Conexión	1~230V DN50 embrizada	1~230V DN50 embrizada	1~230V DN65 embrizada	1~230V DN65 embrizada
Modelo MGK-2	MGK-2 390	MGK-2 470	MGK-2 550	MGK-2 630
Modelo GRUNDFOS	Magna 3 50-120F	Magna 3 50-120F	Magna 3 50-150F	Magna 3 50-180F
Referencia	97.924.284	97.924.284	97.924.285	97.924.286
Caudal nominal con 20 K diferencia (m³/h)	17,2	20,2	23,7	26,7
Pérdida de presión con 20 K diferencia (mbar)	120	113	126	118
Altura de bombeo (mbar)	730	640	650	680
Altura de bombeo residual (mbar)	610	527	524	562
Potencia (W)	540	540	630	760
Corriente (A)	2,4	2,4	2,8	3,4
Conexión	1~230V DN50 embrizada	1~230V DN50 embrizada	1~230V DN50 embrizada	1~230V DN50 embrizada

Bombas seleccionadas para primario entre caldera y aguja. Para otras configuraciones, consultar libros técnicos

En caso de requerir mayor altura disponible, consultar

En caso de requerir bomba WILO Stratos con entrada 0-10V, necesario añadir módulo IF Ref. 20.72.717

IMPLANTACIÓN EN SALA DE MÁQUINAS

MGK-2 390-630

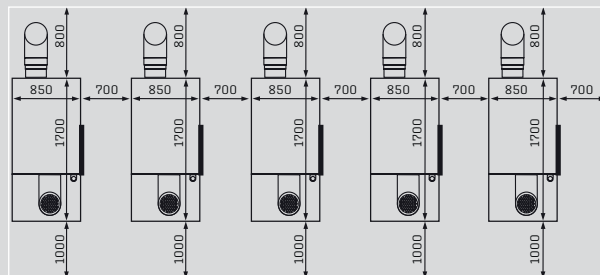

Dimensiones en mm En caso de contar con menos espacio consultar con el Departamento Técnico WOLF

Componentes salidas de gases en secuencia, ver página 157

WOLF

SELECCIÓN AGUJA HIDRÁULICA

02

MGK-2		Salto térmico en PRIMARIO $\Delta T=20^{\circ}\text{C}$ / Salto térmico en SECUNDARIO $\Delta T=20^{\circ}\text{C}$			
Modelo	NºCalderas	Modelo aguja	Referencia	Referencia aislamiento	€
MGK-2 390	1	WST 160	2072781	2072788	2.115
	2	WST 250	2072783	2072790	3.338
	3	WST 300	2072784	2072791	3.622
	4	WST 350	2072785	2072792	5.041
MGK-2 470	1	WST 160	2072781	2072788	2.115
	2	WST 250	2072783	2072790	3.338
	3	WST 300	2072784	2072791	3.622
	4	WST 350	2072785	2072792	5.041
MGK-2 550	1	WST 200	2072782	2072789	2.477
	2	WST 300	2072784	2072791	3.622
	3	WST 350	2072785	2072792	5.041
	4	WST 350	2072785	2072792	5.041
MGK-2 630	1	WST 200	2072782	2072789	2.477
	2	WST 300	2072784	2072791	3.622
	3	WST 350	2072785	2072792	5.041
	4	WST 400	2072786	2072793	5.852

MGK-2		Salto térmico en PRIMARIO $\Delta T=20^{\circ}\text{C}$ / Salto térmico en SECUNDARIO $\Delta T=15^{\circ}\text{C}$			
Modelo	NºCalderas	Modelo aguja	Referencia	Referencia aislamiento	€
MGK-2 390	1	WST 200	2072782	2072789	2.477
	2	WST 250	2072783	2072790	3.338
	3	WST 300	2072784	2072791	3.622
	4	WST 350	2072785	2072792	5.041
MGK-2 470	1	WST 200	2072782	2072789	2.477
	2	WST 300	2072784	2072791	3.622
	3	WST 350	2072785	2072792	5.041
	4	WST 400	2072786	2072793	5.852
MGK-2 550	1	WST 250	2072783	2072790	3.338
	2	WST 300	2072784	2072791	3.622
	3	WST 350	2072785	2072792	5.041
	4	WST 400	2072786	2072793	5.852
MGK-2 630	1	WST 250	2072783	2072790	3.338
	2	WST 350	2072785	2072792	5.041
	3	WST 400	2072786	2072793	5.852
	4	consultar	consultar	consultar	consultar

MGK-2		Salto térmico en PRIMARIO $\Delta T=20^{\circ}\text{C}$ / Salto térmico en SECUNDARIO $\Delta T=10^{\circ}\text{C}$			
Modelo	NºCalderas	Modelo aguja	Referencia	Referencia aislamiento	€
MGK-2 390	1	WST 250	2072783	2072790	3.338
	2	WST 350	2072785	2072792	5.041
	3	WST 400	2072786	2072793	5.852
	4	consultar	consultar	consultar	consultar
MGK-2 470	1	WST 250	2072783	2072790	3.338
	2	WST 350	2072785	2072792	5.041
	3	WST 400	2072786	2072793	5.852
	4	consultar	consultar	consultar	consultar
MGK-2 550	1	WST 300	2072784	2072791	3.622
	2	WST 350	2072785	2072792	5.041
	3	consultar	consultar	consultar	consultar
	4	consultar	consultar	consultar	consultar
MGK-2 630	1	WST 300	2072784	2072791	3.622
	2	WST 400	2072786	2072793	5.852
	3	consultar	consultar	consultar	consultar
	4	consultar	consultar	consultar	consultar

PARA CONJUNTOS TÉRMICOS COMPUESTOS POR 5 MÓDULOS CONSULTAR DEPARTAMENTO TÉCNICO

SISTEMA DE SALIDA DE GASES PARA CONJUNTOS TÉRMICOS

Para todos los cálculos de las tablas de dimensionado se ha tomado como base lo siguiente:

- Longitud entre los distintos equipos: 1,0 m
- Longitud desde el último equipo: 2,0 m
- Pérdida de carga: 2 codos a 45° en diámetros de colector común (opcionalmente desviación lateral de 90°)
- Entrada de aire de combustión: desde la sala de instalación
- Ventilación posterior del conducto: según Principio de corriente continua
- Altura geodésica: 325 m

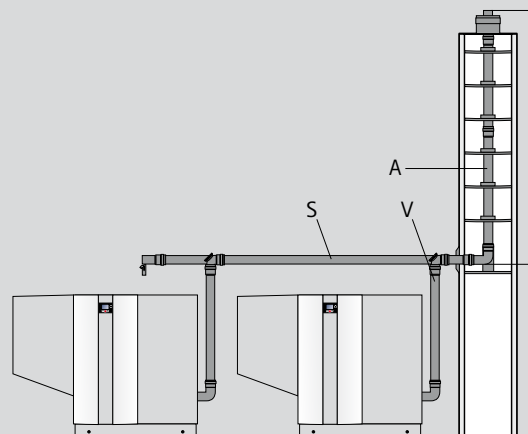

02

El siguiente cuadro contiene el máximo recorrido vertical en tramo de salida de gases para cascadas en configuración no estanca, en el caso de distintas combinaciones de cascada en:

Modelo	Módulo MGK-2	V Diámetro nominal del conducto de unión al equipo	S Diámetro nominal colector común	A Diámetro nominal de colector común en tramo vertical	Ø / ■ Mínimo tamaño de shunt		H Longitud máxima de recorrido en shunt
					Redondo	cuadrado	
MGK-2 780K	390 2 x Línea*	DN250	DN250	DN315	420 mm	400 mm	50 m
MGK-2 1170K	390 3 x Línea*	DN250	DN315	DN315	420 mm	400 mm	42 m
MGK-2 1560K	390 4 x Línea*	DN250	DN315	DN315	420 mm	400 mm	16 m
		DN250	DN350	DN350	420 mm	400 mm	50 m
MGK-2 1950K	390 5 x Línea	Cons. Dep. Técnico	Cons. Dep. Técnico	Cons. Dep. Técnico	Cons. Dep. Técnico	Cons. Dep. Técnico	Cons. Dep. Técnico
MGK-2 940K	470 2 x Línea*	DN250	DN250	DN315	420 mm	400 mm	50 m
MGK-2 1410K	470 3 x Línea*	DN250	DN315	DN315	420 mm	400 mm	17 m
MGK-2 1880K	470 4 x Línea	DN250	DN350	DN350	420 mm	400 mm	22 m
MGK-2 2350K	470 5 x Línea	Cons. Dep. Técnico	Cons. Dep. Técnico	Cons. Dep. Técnico	Cons. Dep. Técnico	Cons. Dep. Técnico	Cons. Dep. Técnico
MGK-2 1100K	550 2 x Línea*	DN250	DN250	DN315	420 mm	400 mm	22 m
	550 2 x Línea*	DN250	DN315	DN315	420 mm	400 mm	50 m
MGK-2 1650K	550 3 x Línea	DN250	DN350	DN350	420 mm	400 mm	37 m
MGK-2 2200K	550 4 x Línea	DN250	DN400	DN400	500 mm	450 mm	35 m
MGK-2 2750	550 5 x Línea	Cons. Dep. Técnico	Cons. Dep. Técnico	Cons. Dep. Técnico	Cons. Dep. Técnico	Cons. Dep. Técnico	Cons. Dep. Técnico
MGK-2 1260K	630 2 x Línea*	DN250	DN315	DN315	420 mm	400 mm	23 m
MGK-2 1890K	630 3 x Línea	DN250	DN350	DN350	420 mm	400 mm	19 m
MGK-2 2520K	630 4 x Línea	DN250	DN400	DN400	500 mm	450 mm	15 m
MGK-2 3150K	630 5 x Línea	Cons. Dep. Técnico	Cons. Dep. Técnico	Cons. Dep. Técnico	Cons. Dep. Técnico	Cons. Dep. Técnico	Cons. Dep. Técnico

Configuraciones de salida de gases homologadas: B23, C63

Pérdida de carga máxima hasta la conexión con el colector común: 50 Pa

Para diámetros o longitudes no especificadas o en caso de no utilizar accesorios para salida de gases originales WOLF, es preciso realizar cálculo según UNE EN 13384-2 (consultar manual técnico de los equipos)

Utilizar exclusivamente conductos de salidas de gases homologados según legislación vigente así como normas UNE de aplicación.

*Disponible Kit para salida de gases con colector DN315 (Ref. 8752099K)



CONJUNTOS TÉRMICOS MGK-2 1600K hasta 5000K CONJUNTOS TÉRMICOS DE CONDENSACIÓN A GAS HOMOLOGADOS COMO GENERADOR ÚNICO HOMOLOGACIÓN SALIDA DE GASES B23 Y C63

NOTA: Kit salida de gases común no incluido en el volumen de suministro (accesorio)

02

		Pot. nominal mínima modulando kW	Nº Módulos	Rango modulación conjunto %	Pot. nominal (80°-60°) Conjunto kW	Carga térmica nominal Conjunto	Accesorio regulación*	Precio TOTAL €
Conjunto 2 módulos MGK-2								
MGK-2 1600K	8752607S01	122	2	8,5-100	1400	1420	incluido	76.243
MGK-2 2000K	8752608S01	160	2	8,4-100	1862	1884	incluido	88.397
Conjunto 3 módulos MGK-2								
MGK-2 2400K	8752607S02	122	3	5,6-100	2100	2130	incluido	114.317
MGK-2 3000K	8752608S02	160	3	5,7-100	2793	2826	incluido	132.548
Conjunto 4 módulos MGK-2								
MGK-2 3200K	8752607S03	122	4	4,2-100	2800	2840	incluido	152.391
MGK-2 4000K	8752608S03	160	4	4,3-100	3724	3768	incluido	176.699
Conjunto 5 módulos MGK-2								
MGK-2 5000K	8752608S04	160	5	3,4-100	4655	4710	incluido	220.850

* Accesorio regulación, incluye: 1 módulo KM-2 [8908.460], 1 unidad de mando BM-2 con sonda exterior para el módulo maestro [8908289] y módulos indicadores AM [8908236] para el resto de módulos esclavos

Selección aguja hidráulica, ver página siguiente. Accesorios generales MGK-2, ver página 148 y siguientes

- Rendimiento estacional de hasta el 110 % sobre PCI
- Amplio rango de modulación del conjunto desde el 3,4 % - 100 % lo que implica una reducción del consumo debido a una mejor adaptación de la potencia a las diferentes demandas reales de la instalación
- Mayor disponibilidad para el servicio ante situaciones de mantenimiento o avería de uno de los módulos
- Gran flexibilidad para implantación del conjunto en sala de máquinas al contar con distancias mínimas para el mantenimiento y módulos independientes con posibilidad de emplazamiento según necesidades de la sala
- Homologado con salida de gases única para conjuntos de hasta 5 módulos (5.000 kW)
- Posibilidad de configurar la salida de gases común a medida según necesidades y con cualquier fabricante al contar con la homologación C63
- Máxima seguridad gracias a las compuertas anti-revoco integradas en cada módulo.
- Integración del conjunto en una regulación superior (GTE) mediante señal 0-10V (de serie) o mediante módulo de comunicación con protocolo LON (opcional)
- Disponibilidad opcional de regulaciones propias de altas prestaciones (WRS)

EJEMPLO DE IMPLANTACIÓN EN SALA DE MÁQUINAS

MGK-2 800-1000

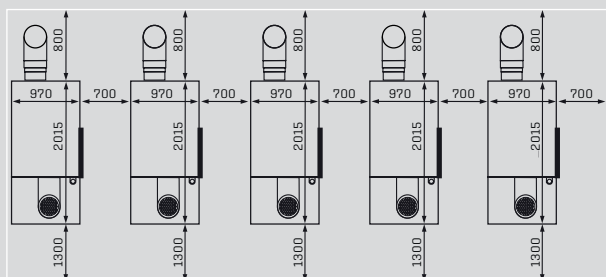

Dimensiones en mm En caso de contar con menos espacio consultar con el Departamento Técnico WOLF

Componentes salidas de gases en secuencia, ver página 157

BOMBAS RECOMENDADAS PARA PRIMARIO

Nota: Bombas recomendadas para instalaciones con aguja hidráulica. Comprobar que se adecúen a la pérdida de carga de la instalación.

Modelo MGK-2	MGK-2 800	MGK-2 1000
Modelo WILO	Stratos 80/1-12	Stratos 80/1-12
Ref.	2150593	2150593
Caudal nominal con 20 K diferencia (m ³ /h)	34,4	43
Pérdida de presión con 20 K diferencia (mbar)	140	128
Altura de bombeo (mbar)	830	830
Altura de bombeo residual (mbar)	690	702
Potencia (W)	1550	1550
Corriente (A)	6,8	6,8
Conexión	1~230V DN80 embridada	1~230V DN80 embridada
Modelo MGK-2	MGK-2 800	MGK-2 1000
Modelo GRUNDFOS	Magna 3 80-100F	Magna 3 80-120F
Ref.	97924319	97924320
Caudal nominal con 20 K diferencia (m ³ /h)	34,4	43
Pérdida de presión con 20 K diferencia (mbar)	140	128
Altura de bombeo (mbar)	793	800
Altura de bombeo residual (mbar)	653	672
Potencia (W)	1050	1300
Corriente (A)	4,6	5,72
Conexión	1~230V DN80 embridada	1~230V DN80 embridada

Bombas seleccionadas para primario entre caldera y aguja. Para otras configuraciones, consultar Libros Técnicos

En caso de requerir mayor altura disponible, consultar. En caso de requerir bomba WILO Stratos con entrada 0-10V, necesario añadir módulo IF Ref. 2072717

SELECCIÓN AGUJA HIDRÁULICA

MGK-2	Salto térmico en PRIMARIO $\Delta T=20^{\circ}\text{C}$ / Salto térmico en SECUNDARIO $\Delta T=20^{\circ}\text{C}$				
Modelo	NºCalderas	Modelo aguja	Referencia	Referencia aislamiento	€
MGK-2 800	1	WST 250	2072783	2072790	3.338
	2	WST 300	2072784	2072791	3.622
	3	WST 400	2072786	2072793	5.852
	4	consultar	consultar	consultar	consultar
MGK-2 1000	1	WST 250	2072783	2072790	3.338
	2	WST 350	2072785	2072792	5.041
	3	consultar	consultar	consultar	consultar
	4	consultar	consultar	consultar	consultar
	5	consultar	consultar	consultar	consultar
MGK-2	Salto térmico en PRIMARIO $\Delta T=20^{\circ}\text{C}$ / Salto térmico en SECUNDARIO $\Delta T=15^{\circ}\text{C}$				
Modelo	NºCalderas	Modelo aguja	Referencia	Referencia aislamiento	€
MGK-2 800	1	WST 250	2072783	2072790	3.338
	2	WST 350	2072785	2072792	5.041
	3	consultar	consultar	consultar	consultar
	4	consultar	consultar	consultar	consultar
MGK-2 1000	1	WST 300	2072784	2072791	3.622
	2	WST 400	2072786	2072793	5.852
	3	consultar	consultar	consultar	consultar
	4	consultar	consultar	consultar	consultar
	5	consultar	consultar	consultar	consultar
MGK-2	Salto térmico en PRIMARIO $\Delta T=20^{\circ}\text{C}$ / Salto térmico en SECUNDARIO $\Delta T=10^{\circ}\text{C}$				
Modelo	NºCalderas	Modelo aguja	Referencia	Referencia aislamiento	€
MGK-2 800	1	WST 300	2072784	2072791	3.622
	2	consultar	consultar	consultar	consultar
	3	consultar	consultar	consultar	consultar
	4	consultar	consultar	consultar	consultar
MGK-2 1000	1	WST 350	2072785	2072792	5.041
	2	consultar	consultar	consultar	consultar
	3	consultar	consultar	consultar	consultar
	4	consultar	consultar	consultar	consultar
	5	consultar	consultar	consultar	consultar

WOLF

SISTEMA DE SALIDA DE GASES PARA CONJUNTOS TÉRMICOS

Para todos los cálculos de las tablas de dimensionado se ha tomado como base lo siguiente:

- Distancia entre los distintos equipos: 2,0 m
- Longitud desde el último equipo hasta la vertical: 2,0 m
- Pérdida de carga: 2 codos a 45° en diámetros de colector común (opcionalmente desviación lateral de 90°)
- Entrada de aire de combustión: desde la sala de instalación
- Ventilación posterior del conducto: según Principio de corriente continua
- Altura geodésica: 325 m

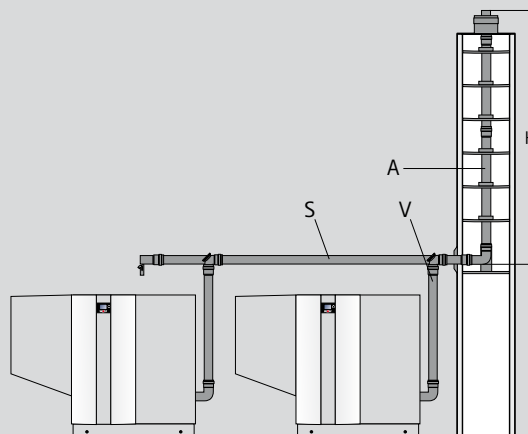

El siguiente cuadro contiene el máximo recorrido vertical en tramo de salida de gases para cascadas en configuración no estanca, en el caso de distintas combinaciones de cascada en:

Modelo	Módulo MGK-2	V Diámetro nominal del conducto de unión al equipo	S Diámetro nominal colector común	A Diámetro nominal de colector común en tramo vertical	Ø / ■ Mínimo tamaño de shunt		H Longitud máxima de recorrido en shunt
					Redondo	cuadrado	
MGK-2 1600K	800 2 x Línea*	DN250	DN315	DN315	420 mm	400 mm	50
MGK-2 2400K	800 3 x Línea*	DN250	DN315	DN400	500 mm	450 mm	50
MGK-2 3200K	800 4 x Línea	DN250	DN400	DN450	550 mm	500 mm	50
MGK-2 2000K	1000 2 x Línea*	DN250	DN315	DN315	420 mm	400 mm	30
MGK-2 3000K	1000 3 x Línea*	DN250	DN315	DN400	500 mm	450 mm	10
MGK-2 4000K	1000 4 x Línea	DN250	DN400	DN400	500 mm	450 mm	10
MGK-2 5000K	1000 5 x Línea	DN250	DN450	DN450	550 mm	500 mm	13

Configuraciones de salida de gases homologadas: B23, C63

Pérdida de carga máxima hasta la conexión con el colector común: 50 Pa

Para diámetros o longitudes no especificadas o en caso de no utilizar accesorios para salida de gases originales WOLF, es preciso realizar cálculo según UNE EN 13384-2 (consultar manual técnico de los equipos)

Utilizar exclusivamente conductos de salidas de gases homologados según legislación vigente así como normas UNE de aplicación.

*Disponible Kit para salida de gases con colector DN315 (Ref. 8752099K)



	Para:	Ref.	€
BOMBA ELEVADORA DE CONDENSADOS PRECABLEADA CON CONTACTO LIBRE DE POTENCIAL PARA SALIDA DE ALARMA Gran capacidad en el depósito de los condensados, manguera de PVC de 10 mm (longitud 6m), válvula de retención y adaptador para la entrada de condensados a la bomba	MGK-2	2071999	213



NEUTRALIZADOR DE CONDENSADOS Para instalación en el interior de caldera Filtro y bomba agitadora de 230 V y 5 W Incluye: - Válvula antirretorno	MGK-2 130/170 210/250/300 390/470/550/630	2484810 2484811 2484541	424 541 678
Carga neutralizador 1,3 kg		2400371	25,8
Carga neutralizador 5,0 kg		2484538	65,9



RECARGA FILL & GO Carga neutralizador FILL&GO 3,75 kg	MGK-2	2485083	53,6
---	-------	---------	------



RECARGA NEUTRALIZADOR	MGK-2	2400371 2484538	25,8 65,9
------------------------------	-------	--------------------	--------------



KIT DE NEUTRALIZACIÓN Incluye: - 1 Ud. neutralizador Ref. 2484811 - 1 Ud. neutralizador Ref. 2484541 - 1 Ud. pieza de conexión en serie	MGK-2 800/1000	8752654	1.189
--	-------------------	---------	-------



GRUPO DE SEGURIDAD Incluye: - Válvula de seguridad de 3 bar - Manómetro - Purgador automático - Aislamiento	MGK-2 130 MGK-2 170/210/ 250/300	2071535 2071536	256 355
---	--	--------------------	------------



GRUPO DE SEGURIDAD CON CONEXIÓN 2" Incluye: - 2 Válvulas de seguridad de presión de 3 bar - Manómetro, - Purgador automático - Conexión para vaso de expansión de 3/4"	MGK-2 390 /70/550/630	2071671	541
--	--------------------------	---------	-----



GRUPO DE SEGURIDAD CON AISLAMIENTO 2 Válvulas de seguridad de máxima	MGK-2	2072253	1.370
--	-------	---------	-------



VÁLVULA DE SEGURIDAD 6 BAR Permite el montaje/cambio sobre los grupos de seguridad de MGK-2	MGK-2 130-630	2072041	226
---	---------------	---------	-----



PRESOSTATO DE MÁXIMA Rango de ajuste: 1-10 bar	MGK-2	2483283	572
--	-------	---------	-----



KIT DE VACIADO/LLENADO	MGK-2 390-630 MGK-2 800/1000	2071672 2072263	91,7 192
-------------------------------	---------------------------------	--------------------	-------------

02

WOLF

ACCESORIOS DE INSTALACIÓN

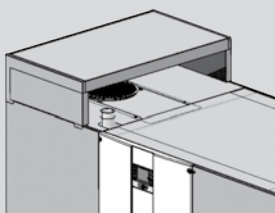
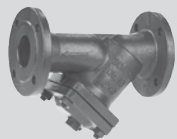

	Para:	Ref.	€
FILTRO EN Y DE DN80, DE FUNDICIÓN Y MALLA En acero inox. Filtro con malla de 0,5 mm con tapón de drenaje Posición de montaje: horizontal o vertical	MGK-2 130	2484850	158
	170/210/250/300	2484851	180
	390/470/550/630	2484640	327
FILTRO EN Y DE DN100, DE FUNDICIÓN Y MALLA En acero inox. Filtro con malla de 0,25 mm con tapón de drenaje Posición de montaje: horizontal o vertical	MGK-2 800/1000	2485035	530
	<hr/>		
	CONJUNTO DE BRIDAS PARA MONTAJE DE FILTRO HASTA 130 kW Incluye: - 2 Bridas roscadas según DIN 2565 con sus tornillos y tuercas correspondientes - 2 Juntas según DIN 2690	MGK-2 130	2484852
CONJUNTO DE BRIDAS PARA MONTAJE DE FILTRO HASTA 300 kW Incluye: - 2 Bridas roscadas según DIN 2565 con sus tornillos y tuercas correspondientes - 2 Juntas según DIN 2690	MGK-2 170/210/250/300	2484853	90,6
	<hr/>		
	CONJUNTO DE BRIDAS PARA MONTAJE DE FILTRO HASTA 630 kW Incluye: - 2 bridas soldables según DIN 2631 con sus tornillos y tuercas correspondientes - 2 juntas según DIN 2690	MGK-2 390/470/550/630	2484545
<hr/>			
CONJUNTO DE BRIDAS PARA MONTAJE DE FILTRO HASTA 1000 kW Incluye: - 2 Bridas DN100 soldables según DIN2565 con sus tornillos y tuercas correspondientes - 2 Juntas según DIN 2690		MGK-2 800/1000	2485060
	<hr/>		
	TUBO DE CONEXIÓN ENTRE PURGA DE CONDENSADOR CALDERA Y BOMBA DE CONDENSADOS	MGK-2	8905844
<hr/>			
FILTRO DE ADMISIÓN DE AIRE Para evitar que el quemador aspire suciedad	MGK-2	8751390	98,9
<hr/>			
SOPORTE BASTIDOR	MGK-2 390/470/550/630	8751897	351
	MGK-2 800/1000	8752603	341
	<hr/>		
SILENCIADOR PARA LA REDUCCIÓN DE RUIDO EN FUNCIONAMIENTO ATMOSFÉRICO DE 6 dB(A)	MGK-2 39/470/550/630	8752035	640
	MGK-2 800	8752679	637

	Para:	Ref.	€
CONJUNTO HIDRÁULICO PARA CIRCUITO DE CALEFACCIÓN DN40-50 HASTA 210 kW	MGK-2	2072049	2.781



Incluye:

Bomba de alta eficiencia Wilo Stratos Para [EEI<0,20] con regulación electrónica. Longitud 220 mm, llaves de corte en impulsión y retorno con termómetro integrado (llave de corte en retorno con válvula de retención), llave de corte de bomba, llaves de vaciado KFE en impulsión y retorno, conexiones superiores Rp 2" e inferiores G2", altura de bombeo hasta 8 m, incluye tapas de aislamiento en polipropileno expandido, para temperaturas de funcionamiento de -10°C -110°C, posibilidad de regulación por presión diferencial constante/variable

Este conjunto permite cambiar la bomba sin necesidad de vaciar la instalación

Premontado con impulsión a la izquierda pero reversible
kvs: 29,4

Rango de aplicación:

- Presión diferencial = 110 mbar con caudal = 9.300 lts./h
- Salto térmico = 10 K = hasta 105 kW
- Salto térmico = 15 K = hasta 160 kW
- Salto térmico = 20 K = hasta 215 kW

Medidas en mm (Ancho / Alto / Fondo): 428 x 850 x 335
Distancia entre ejes 180 mm

CONJUNTO HIDRÁULICO PARA CIRCUITO DE CALEFACCIÓN SUBREGULADO DN40-50 hasta 185 kW	MGK-2	2072050	3.382
--	-------	---------	--------------



Incluye:

Bomba de alta eficiencia Wilo Stratos Para [EEI<0,20] con regulación electrónica longitud 220 mm, llaves de corte en impulsión y retorno con termómetro integrado (llave de corte en retorno con válvula de retención, llave de corte de bomba, llaves de vaciado KFE en impulsión y retorno, conexiones superiores Rp 2" e inferiores G2", altura de bombeo hasta 8 m, válvula mezcladora de 3 vías incluye tapas de aislamiento de Polipropileno expandido, para temperaturas de funcionamiento de -10°C -110°C, posibilidad de regulación por presión diferencial constante/variable

Este conjunto permite cambiar la bomba sin necesidad de vaciar la instalación

Premontado con impulsión a la izquierda pero reversible
kvs: 25,2

Servomotor: 230V, 90° / tiempo de apertura 140 segundos,
15 Nm, Tipo de protección II, potencia absorbida 2,5 W,
cable de conexión con longitud de 2,2 m

Rango de aplicación:

- Presión diferencial = 110 mbar con caudal = 8.000 lts./h
- Salto térmico = 10K = hasta 90 kW
- Salto térmico = 15K = hasta 138 kW
- Salto térmico = 20K = hasta 185 kW

Medidas en mm (Ancho / Alto / Fondo): 428 x 850 x 335
distancia entre ejes 180 mm

MÓDULO DE CONEXIÓN PARA BOMBA DE CALEFACCIÓN WILO STRATOS	MGK-2	2072717	213
--	-------	---------	------------



Funciones:

- Alimentación continua de bomba
- Entrada para contacto libre de potencial
 - Contacto cerrado: Bomba en funcionamiento
 - Contacto abierto: Bomba parada

Entrada 0-10 V que permite variar mediante la señal la presión diferencial o desactivar la función de presión diferencial para trabajar a punto fijo

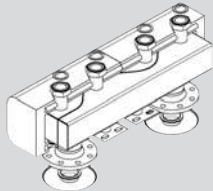

COLECTOR PARA 2 CIRCUITOS DE CALEFACCIÓN DIRECTOS O SUBREGULADOS DN40-50

Para:	Ref.	€
MGK-2	2072061	1.197

Versión compacta para su combinación con los conjuntos de distribución DN40-50
 - Conexiones inferiores: Bridas DN80/PN10
 - Conexiones superiores: Junta plana de 2" con tuercas correspondientes
 - Conexión para vaciado de 1/2"
 - 2 Soportes para montaje sobre pared

Válido para caudales hasta 18 m³/h

Compuesto por:
 - Tubo del colector de acero negro tratado
 - Tapas de aislamiento de poliuretano

kvs = 8800; 420 kW con salto térmico = 20 K
 Presión diferencial = 9 mbar con caudal = 18 m³/h
 Presión diferencial = 4 mbar con caudal = 10 m³/h

Medidas (mm) ancho / alto / fondo: 860 x 220 x 300
 distancia entre ejes 180 mm

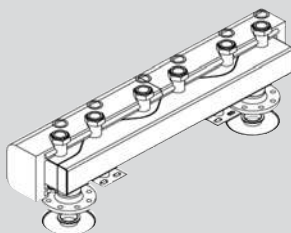

COLECTOR PARA 3 CIRCUITOS DE CALEFACCIÓN DIRECTOS O SUBREGULADOS DN40-50

MGK-2	2072062	1.661
-------	---------	-------

Versión compacta para su combinación con los conjuntos de distribución DN40-50
 - Conexiones inferiores: Bridas DN80/PN10
 - Conexiones superiores: Junta plana de 2" con tuercas correspondientes
 - Conexión para vaciado de 1/2"
 - 2 Soportes para montaje sobre pared

Válido para caudales hasta 18 m³/h

Compuesto por:
 - Tubo del colector de acero negro tratado
 - Tapas de aislamiento de poliuretano

kvs = 8800; 420 kW con salto térmico = 20 K
 Presión diferencial = 9 mbar con caudal = 18 m³/h
 Presión diferencial = 4 mbar con caudal = 10 m³/h

Medidas (mm) ancho / alto / fondo: 860 x 220 x 300
 distancia entre ejes 180 mm

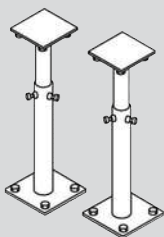

CONJUNTO DE SOPORTACIÓN SOBRE SUELO PARA COLECTORES DN40-50 REGULABLES EN ALTURA

MGK-2	2072063	206
-------	---------	-----

Compuesto por:
 2 soportes para suelo en acero galvanizado, 2 **silentblocks** de goma y material de fijación

Kit de transformación de Gas natural a Propano	MGK-2-130	8752365	274
	MGK-2-170	8752366	37,1
	MGK-2-210	8752367	37,1
	MGK-2-250	8752368	37,1
	MGK-2-300	8752369	37,1
Kit de transformación de Propano a Gas Natural	MGK-2-130	8752364	274
	MGK-2-170	8752313	43,3
	MGK-2-210	8752314	43,3
	MGK-2-250	8752315	43,3
	MGK-2-300	8752316	43,3

REGULACIÓN Y CONTROL WRS PARA CONJUNTOS TÉRMICOS

Regulación digital WOLF con Sistema WRS (WOLF Regulation System)

INCLUIDO EN VOLUMEN DE SUMINISTRO



MÓDULO INDICADOR DIGITAL AM (uno por módulo MGK-2)

Para programación de parámetros de cada módulo, visualización de variables del mismo (temperatura, estado, etc.)

- Avisos de avería
- Todos los módulos MGK-2 deben contar con un módulo de control (AM o BM-2) en su panel de mandos



UNIDAD DE MANDO BM-2

Control de temperatura de impulsión en función de temperatura exterior y en función de temperatura ambiente (con zócalo de pared para BM-2). Programación horaria para calefacción, ACS y recirculación de ACS



MÓDULO DE AMPLIACIÓN KM-2

Para regulación de instalaciones con aguja hidráulica o regulación para calderas en secuencia (hasta 5 MGK-2)

- Configuración sencilla mediante parámetros prefijados para diferentes esquemas de instalación
- Regulación de un circuito de calefacción con válvula mezcladora y un circuito adicional (ACS, calefacción directo, piscina, etc.)
- Entrada de 0-10V para regulaciones superiores y señal de averías de 230V
- Incluye sonda de contacto y sonda de inmersión NTC para agua hidráulica

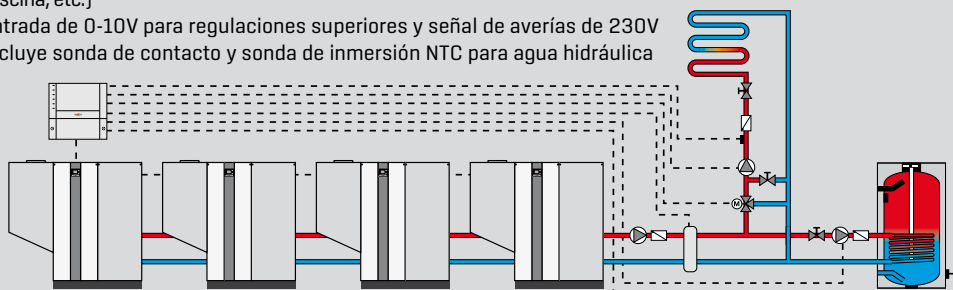

AMPLIACIONES REGULACIÓN Y CONTROL (OPCIONAL)

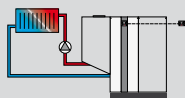

	Ref.	€
Unidad de mando BM-2		
Unidad de mando BM-2 sin sonda exterior color negro	8908290	229
Zócalo de pared para BM-2* color negro	1731129	23

*NOTA:
Para montaje de BM-2 en zocalo, imprescindible montaje de una AM sobre la caldera



	Ref.	€
Módulo E/A		
Módulo de ampliación E/A de señales de entrada (E2 y E3) y señales de salida (A2 y A3) parametrizables	2745730	175
Montaje en el interior de los equipos		



MÓDULO MEZCLADOR MM-2

Para ampliación de circuitos de calefacción con válvula mezcladora, circuitos directos, circuitos de calefacción de aerotermos, piscinas, etc.

- Configuración sencilla mediante parámetros prefijados para diferentes esquemas de instalación
- Posibilidad de señales de salida y entrada de 1 circuito con válvula mezcladora y un circuito adicional (ACS, calefacción directo, piscina, etc.)

	Ref.	€
Módulo Mezclador MM-2		
Módulo MM-2 (incluye una sonda de contacto)	8908459	306
Sonda de inmersión para circuito calefacción o acumulador (tipo NTC)	8852829	50,5
Termostato de máxima para suelo radiante	2791905	48,4

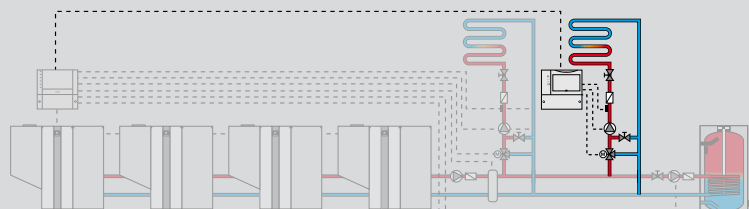

SONDA ACS



Sonda ACS y accesorios	Ref.	€
Sonda ACS para calderas sin conector azul	8852829	50,5
Vaina de inmersión suelta para sonda del interacumulador 1/2"	2425077	25,8

WOLF
REGULACIÓN Y CONTROL PARA ENERGÍA SOLAR



MÓDULO SOLAR SM1-2

Para ampliación de instalación de energía solar con un circuito único mediante regulación diferencial de temperatura

Incluye:

1 sonda y vaina para captadores (PT1000) y 1 sonda y vaina para acumulador (NTC 5K)

Necesarios: Módulo de mando BM-2 o BM-2 Solar para acceder, modificar y visualizar parámetros

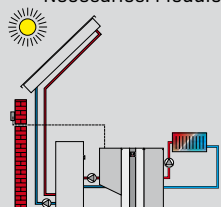

Accesorio	Ref.	€
Módulo SM1-2	8908461	295



MÓDULO SOLAR SM2-2

Para ampliación de instalación de energía solar mediante regulación diferencial de temperatura, apta para instalaciones de 2 acumuladores y 2 campos de captadores o para instalaciones con hasta tres acumuladores y un campo de captadores

Incluye:

1 sonda y vaina para captadores (PT1000) y 1 sonda y vaina para acumulador (NTC 5K)

Necesarios: Módulo de mando BM-2 o BM-2 Solar para acceder, modificar y visualizar parámetros

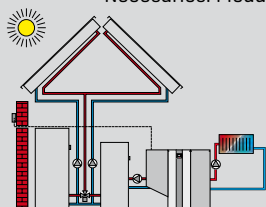

Módulo solar SM2-2	Ref.	€
Módulo SM2-2	8908462	470

Para más información sobre regulaciones de solar, ver página 221

REGULACIONES INALÁMBRICAS Y VÍA eBUS



Accesorio	Ref.	€
SONDA DE TEMPERATURA EXTERIOR INALÁMBRICA Evita tener que realizar el cableado eléctrico o de la sonda de temperatura exterior Alcance 200 a 300 m	2744081	147



RECEPTOR INALÁMBRICO CON MÓDULO DE RADIO-RELOJ El mismo receptor capta la señal de las sondas ambiente inalámbricas y de la sonda de temperatura exterior alternativamente Apto para conectar hasta 7 mandos a distancia	2744209	152
--	---------	-----



TERMOSTATO MODULANTE/SONDA AMBIENTE INALÁMBRICO (solo en combinación con BM o BM-2) Evita tener que realizar cableado eléctrico de la sonda ambiente o termostato tradicional y permite situar el mando a distancia en diferentes emplazamientos Alcance: 200 a 300 m Controla de forma sencilla y fácil de manejar las principales funciones de la regulación e integra una sonda ambiente que favorece la modulación de la caldera y optimiza el rendimiento de la misma Posibilidad de instalación de uno por circuito de calefacción	2744200	126
--	---------	-----



NUEVO

RM-2 "TÁCTIL" MANDO A DISTANCIA/SONDA DE AMBIENTE VÍA BUS CON PROGRAMACIÓN HORARIA SEMANAL Controla de forma sencilla mediante sonda de ambiente y programación horaria semanal las principales funciones del circuito de calefacción asignado desde el BM-2. Esto favorece la modulación del generador para optimizar el rendimiento de la instalación. Posibilidad de instalar 1 RM-2 por cada circuito de calefacción (máx. 7)	2747657	98
---	---------	----



TERMOSTATO MODULANTE/SONDA AMBIENTE VÍA BUS (solo en combinación con BM o BM-2) Controla de forma sencilla y fácil de manejar las principales funciones de la regulación e integra una sonda ambiente que favorece la modulación de la bomba de calor y optimiza el rendimiento de la misma Posibilidad de instalación de uno por circuito de calefacción	2744551	98,9
---	---------	------

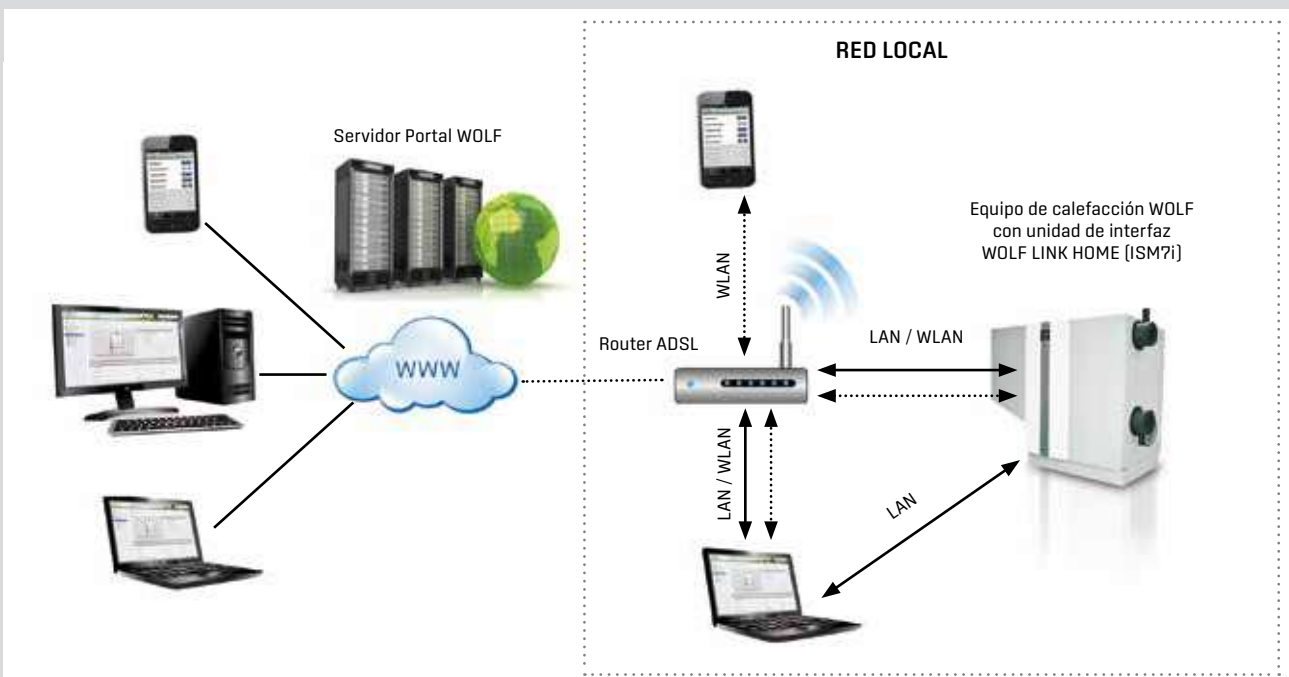
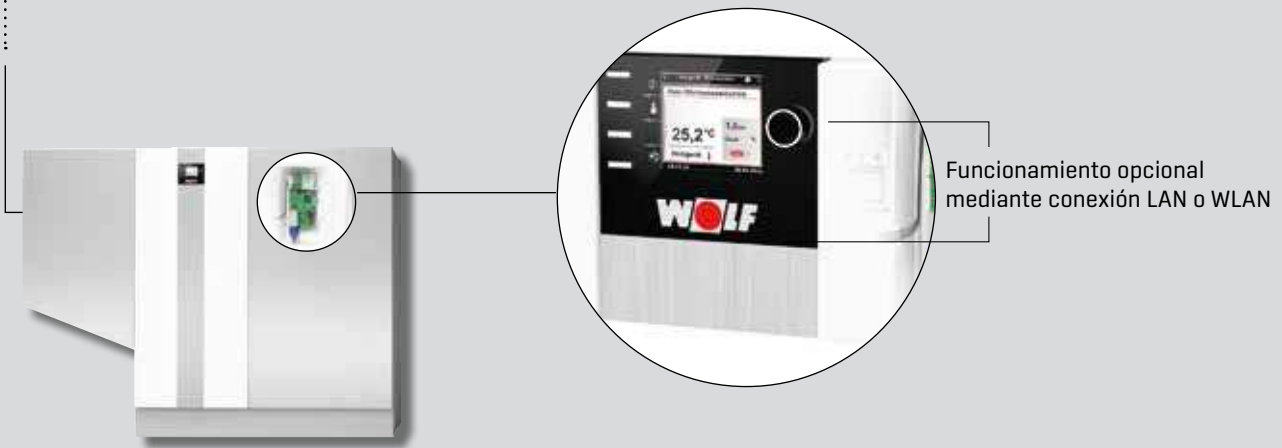

Artículo

Ref.

€

ISM6

8908407

2.149

Módulo de comunicación LON para sistemas de control superior (GTE) para integración de sistema de regulación WOLF (WRS) en sistemas de control para Gestión Técnica de Edificios bajo protocolo estandar - LON



INTERFAZ BACNET

8752738

2.149

Módulo de comunicación BACnet para sistemas de control superior (GTE). Permite la integración del sistema de regulación WOLF (WRS-2) en sistemas de control para Gestión Técnica de Edificios Bajo protocolo estándar BACnet/IP o BACnet/TP



WOLF LINK HOME (ISM7i)

8908658

274

Interfaz LAN/WLAN para el acceso a la regulación a través de Internet o una red local Manejo mediante smartphone App (Iphone/Android) o Portal WOLF Instalación en la caja de la regulación del equipo



ISM81

2745831

246

Interfaz Ethernet para protocolo TCP/IP Instalación en la caja de regulación del equipo

02

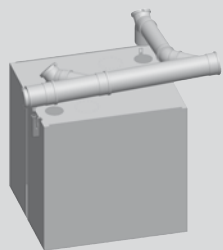

**KIT PARA SALIDA DE GASES TWING (ESPALDA CONTRA ESPALDA)
2 CALDERAS EN SECUENCIA. DN160/200**

Para:	Ref.	€
MGK-2 130-250	2651292	858

- Incluye:
- 2 Codos 87º con tapa de inspección DN160 en polipropileno
 - Tubo DN160 x 525 mm en polipropileno
 - Codo 45º DN160 en polipropileno
 - 2 Colectores con conexión DN160/200 en polipropileno
 - Tramo final DN200 con tapa de inspección y salida de condensados en polipropileno
 - Sifón para evacuación de condensados en polipropileno

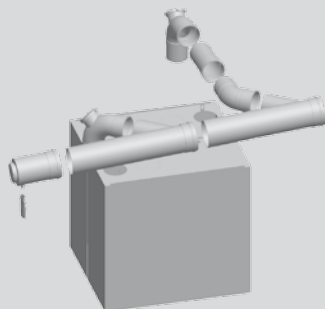

**KIT PARA SALIDA DE GASES TWING (ESPALDA CONTRA ESPALDA)
2 CALDERAS EN SECUENCIA DN200/250**

MGK-2 300	2651293	1.306
--------------	---------	--------------

- Incluye:
- 2 Codos 87º con tapa de inspección DN200 en polipropileno
 - Tubo DN200 x 300 mm en polipropileno
 - Codo 45º DN200 en polipropileno
 - 2 Colectores con conexión DN200/250 en polipropileno
 - Tramo final DN250 con tapa de inspección y salida de condensados en polipropileno
 - Sifón para evacuación de condensados en polipropileno
 - Tubo de silicona lubricante [50 ml]

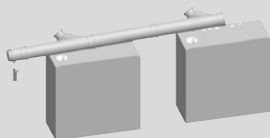

**KIT PARA SALIDA DE GASES (EN LÍNEA) MGK 130-250
2 CALDERAS EN SECUENCIA DN160/200**

MGK-2 130-250	2651300	902
------------------	---------	------------

- Incluye:
- 2 Codos 87º con tapa de inspección DN160 en polipropileno
 - 2 Colectores con conexión DN160/200 en polipropileno
 - Tubo DN200 x 1.000 mm en polipropileno
 - Tramo final DN200 con tapa de inspección y salida de condensados en polipropileno
 - Sifón para evacuación de condensados en polipropileno
 - Tubo de silicona lubricante [50 ml]

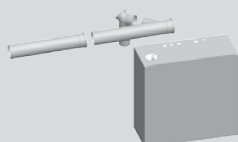

**KIT PARA AMPLIACIÓN SALIDA DE GASES (EN LÍNEA) MGK 130-250
EN SECUENCIA DN160/200**

MGK-2 130-250	2651301	410
------------------	---------	------------

- Incluye:
- Codo 87º con tapa de inspección DN160 en polipropileno
 - Colector con conexión DN160/200 en polipropileno
 - Tubo DN200 x 1000 mm en polipropileno
 - Tubo de silicona lubricante [50 ml]

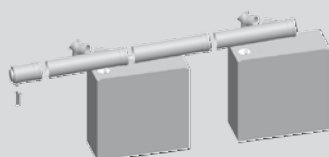

**KIT PARA SALIDA DE GASES (EN LÍNEA) MGK 130-250
2 CALDERAS EN SECUENCIA DN160/250**

MGK-2 130-250	2651302	918
------------------	---------	------------

- Incluye:
- 2 Codos 87º con tapa de inspección DN160 en polipropileno
 - 2 Colectores con conexión DN160/250 en polipropileno
 - Tubo DN250 x 1.000 mm en polipropileno
 - Toma final DN250 con tapa de inspección y salida de condensados en polipropileno
 - Sifón para evacuación de condensados en polipropileno
 - Tubo de silicona lubricante [50 ml]

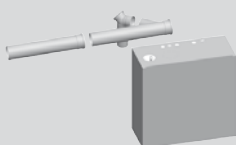



**KIT PARA AMPLIACIÓN SALIDA DE GASES (EN LÍNEA) MGK 130-250
EN SECUENCIA DN160/250**

MGK-2 130-250	2651303	421
------------------	---------	------------

- Incluye:
- Codo 87º con tapa de inspección DN160 en polipropileno
 - Colector con conexión DN160/250 en polipropileno
 - Tubo DN250 x 1000 mm en polipropileno
 - Tubo de silicona lubricante [50 ml]

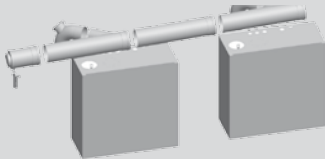
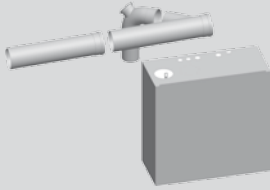
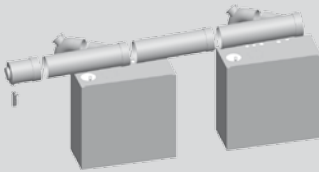
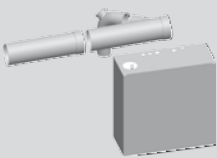
ACCESORIOS SALIDAS DE GASES MGK-2 / KITS PARA SECUENCIAS MGK-2 130-300

	Para:	Ref.	€
 <p>KIT PARA SALIDA DE GASES (EN LÍNEA) MGK-2 300 DN200/250</p> <p>Incluye:</p> <ul style="list-style-type: none"> - 2 codos 87° con tapa de inspección DN200 en polipropileno - 2 colectores con conexión DN200/250 en polipropileno - Tubo DN250 x 1000 mm en polipropileno - Toma final DN250 con tapa de inspección y salida de condensados en polipropileno - Sifón para evacuación de condensados en polipropileno - Tubo de silicona lubricante (50 ml) 	MGK-2 300	2651304	1.258
 <p>KIT PARA AMPLIACIÓN SALIDA DE GASES (EN LÍNEA) MGK-2 300 DN200/250</p> <p>Incluye:</p> <ul style="list-style-type: none"> - Codo 87° con tapa de inspección DN200 en polipropileno - Colector con conexión DN200/250 en polipropileno - Tubo DN250 x 1000 mm en polipropileno - Tubo de silicona lubricante (50 ml) 	MGK-2 300	2651305	560
 <p>KIT PARA SALIDA DE GASES (EN LÍNEA) MGK-2 300 DN200/315</p> <p>Incluye:</p> <ul style="list-style-type: none"> - 2 Codos 87° con tapa de inspección DN200 en polipropileno - 2 Colectores con conexión DN200/315 en polipropileno - Tubo DN315 x 1000 mm en polipropileno - Toma final DN315 con tapa de inspección y salida de condensados en polipropileno - Sifón para evacuación de condensados en polipropileno - Tubo de silicona lubricante (50 ml) 	MGK-2 300	2651306	2.350
 <p>KIT PARA AMPLIACIÓN SALIDA DE GASES (EN LÍNEA) MGK-2 300 DN200/315</p> <p>Incluye:</p> <ul style="list-style-type: none"> - Codo 87° con tapa de inspección DN200 en polipropileno - Colector con conexión DN200/315 en polipropileno - Tubo DN315 x 1000 mm en polipropileno - Tubo de silicona lubricante (50 ml) 	MGK-2 300	2651307	1.228
 <p>SIFÓN EN POLIPROPILENO Nivel de líquido 230 mm</p>	MGK-2	2071608	15,9

02

02

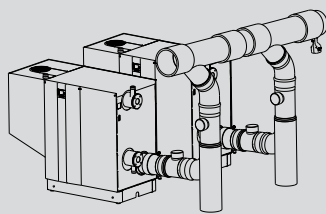

	Para:	Ref.	€
KIT PARA SALIDA DE GASES PARA 2 MÓDULOS MGK-2 390/470/550/630/800/1000 EN CASCADA EN DN250/315 Funcionamiento tiro forzado	MGK-2 390-1000	2651409S01	4.383

- Incluye:
- 4 Tubos con tapa de registro en DN250
 - 2 Tubos de apoyo DN250
 - 2 Codos 45° DN250
 - 2 Colectores DN250/315
 - 1 Tubo DN315 x 500 mm
 - 1 Tapa de registro final DN315
 - 1 Sifón de condensados 90 XL
 - 1 Manguera condensados de 260 mm
 - 1 Conexión en T
 - 2 Tubos de silicona lubricante de 50 ml

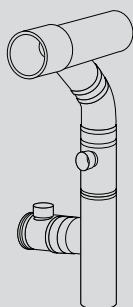

KIT DE AMPLIACIÓN	MGK-2 390-1000	2651409S02	1.803
--------------------------	-------------------	------------	--------------

- Incluye:
- 2 Tubos con tapa de registro en DN250 - 1 Colector DN250/315
 - 1 Tubo de apoyo DN250 - 1 Conexión en T
 - 1 Codo 45° DN250 - 1 Tubo DN315 x 500 mm



AMPLIACIÓN DE DN250 A DN315 PARA PARA MGK-2 EN CASCADA En polipropileno Para instalación vertical	MGK-2	2651859	462
--	-------	---------	------------

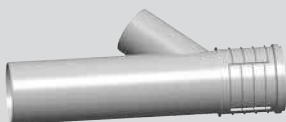

COLECTOR CONEXIÓN CALDERAS MGK-2 EN CASCADA DN250 [42°] A DN315 En polipropileno	MGK-2	2651852	746
--	-------	---------	------------



REMATE COLECTOR CASCADA MGK-2 EN DN315 En polipropileno Con tapa de inspección y conexión para sifón de recogida de condensados 440 mm de longitud	MGK-2	2651860	613
--	-------	---------	------------



SIFÓN En polipropileno Nivel de líquido 230 mm		2071608	15,9
---	--	---------	-------------

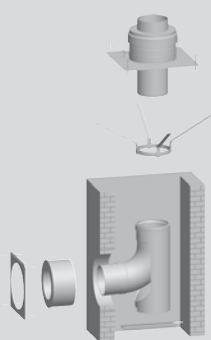

KIT PARA SALIDAS DE GASES POR PATINILLO/CONDUCTO DE OBRA PARA TIPO C33, C53 Y B23 CON TUBO DE EVACUACIÓN CON TERMINAL

En polipropileno negro DN160/160E

Incluye:

- Terminal para chimeneas de obra en acero inox.
- Centrador para tubos salida de gases por conducto/patinillo en acero inox.
- Codo 87º con apoyo en polipropileno
- Pasamuro en acero inox
- Embellecedor de pared
- Tubo de silicona lubricante (50 ml)

Las tuberías de salida de gases de la combustión necesarias dependerán de la altura de chimenea y se deberán pedir aparte

Para: Ref. €

MGK-2 2651294 398

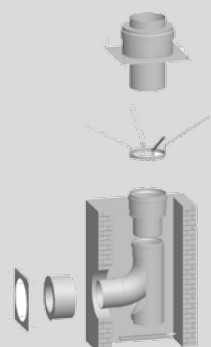

KIT PARA SALIDAS DE GASES POR PATINILLO/CONDUCTO DE OBRA PARA TIPO C33, C53 Y B23 CON TUBO DE EVACUACIÓN CON TERMINAL EN ACERO INOX. DN160/200

Incluye:

- Terminal para chimeneas de obra en acero inox.
- Centrador para tubos salida de gases por conducto/patinillo en acero inox.
- Codo 87º con apoyo en polipropileno
- Pasamuro en acero inox
- Embellecedor de pared
- Ampliación 160 a 200 en polipropileno
- Tubo de silicona lubricante (50 ml)

Las tuberías de salida de gases de la combustión necesarias dependerán de la altura de chimenea y se deberán pedir aparte

MGK-2 2651465 625



ABRAZADERA DN160 PARA FACILITAR MONTAJE

En acero inox. con lazos para cuerda

MGK-2 2651710 30,9

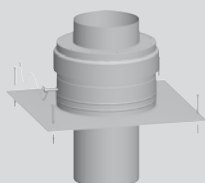

TERMINAL PARA SALIDA DE GASES DE LA COMBUSTIÓN DN160 POR CONDUCTO/PATINILLO DE OBRA

MGK-2

TUBO DE TRAMO FINAL EN ACERO INOX.

2651349 224

TUBO DE TRAMO FINAL EN POLIPROPILENO

Resistente a los rayos UVA, color negro

2651355 126

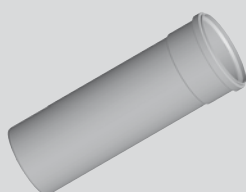

TUBO SALIDA DE GASES DN160 En polipropileno

MGK-2

Longitud 250 mm

2651333 17

Longitud 500 mm

2651315 34

Longitud 1000 mm

2651316 48,4

Longitud 2000 mm

2651317 76,2



CENTRADOR PARA SALIDA DE GASES EN CHIMENEAS DN160 PVC

Recomendado cada 2 m de tubo

MGK-2 2651322 9,6



TUBO CON TAPA DE INSPECCIÓN DN160

En polipropileno
Longitud 290 mm

MGK-2 2651356 51,5



CODO 87º DN160 CON TAPA DE INSPECCIÓN

En polipropileno

MGK-2 2651357 82,4

WOLF

ACCESORIOS SALIDAS DE GASES MGK-2 DN160

02

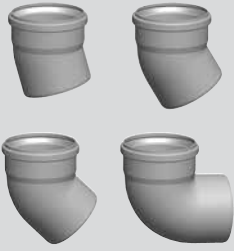

CODOS DN160 EN POLIPROPILENO

	Para:	Ref.	€
Codo 15°	MGK-2	2651318	25,8
Codo 30°		2651319	25,8
Codo 45°		2651320	25,8
Codo 87°		2651321	29,9



CODO 87° DN160 EN POLIPROPILENO CON CARRIL DE APOYO	MGK-2	2651326	93,7
--	-------	---------	------



ADAPTADOR DN160 X 160/225 O DN200/300 CONCÉNTRICO

2 x DN160 → DN160/225	MGK-2 130-250	2651332	183
2 x DN160 → DN200/300	MGK-2 130-250	2651898	602
Para el montaje es necesario (Ref. 2651327)			



PIEZA DE CONEXIÓN PARA ADMISIÓN DE AIRE DN160 MGK	MGK-2	2651327	114
En polipropileno			



CASQUILLO MACHO-MACHO DN225	MGK-2	2651868	57,7
------------------------------------	-------	---------	------



REDUCCIÓN EXCÉNTRICA DN200 A DN160 EN POLIPROPILENO	MGK-2	2651330	232
--	-------	---------	-----





AMPLIACIÓN CONCÉNTRICA DN160 A DN200	MGK-2	2651371	112
En polipropileno			



AMPLIACIÓN EXCÉNTRICA DN160 A DN200 EN POLIPROPILENO	MGK-2	2651372	108
---	-------	---------	-----

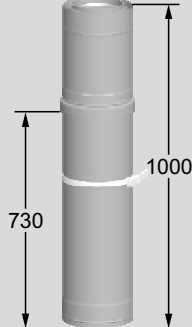
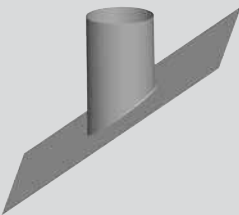
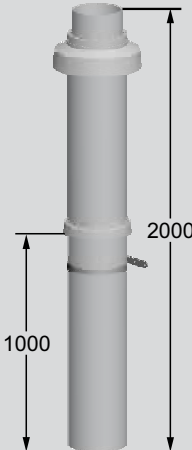
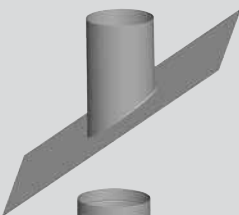
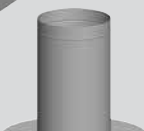

ABRAZADERA DE PARED DN160 CON TORNILLO Y ANCLAJE	MGK-2	2651328	20,6
Recomendada cada 2 m de tubo			

	Para:	Ref.	€
	MGK-2	2651347	217
TERMINAL PARA SALIDA DE GASES DE LA COMBUSTIÓN EN CONCÉNTRICO DN160/225 En acero inox./polipropileno Para salida de gases vertical por fachada (solo evacuación, sin aspiración de aire) Longitud 250 mm			
	MGK-2	2651350	320
COLLARÍN PARA TOMA DE AIRE EN SALIDA DE GASES CONCÉNTRICA POR EXTERIOR DN160/225 En acero inox./polipropileno Longitud 250 mm			
	MGK-2	2651346	545
CONDUCTO CONCÉNTRICO PARA PASO DE TEJADO DN160/225 En acero inox./polipropileno. Longitud 1.000 mm Incluye: - Soporte			
	MGK-2		
TEJA UNIVERSAL DE TEJADO DN225 En acero inox. con labio flexible de plomo para todo tipo de tejado			
		2651454	295
	25-30°	2651455	295
	30-35°	2651456	295
	35-40°	2651457	295
	40-45°		
	MGK-2	2651345	344
CONDUCTO CONCÉNTRICO FINAL PARA PASO DE TEJADO SIN ASPIRACIÓN DE AIRE DN160/186 En polipropileno Incluye: - Conducto concéntrico para paso de tejado vertical, banda de sujeción			
	MGK-2		
TEJA UNIVERSAL DE TEJADO DN186 INCLINACIÓN 25-45° Plástico con labio flexible de plomo para todo tipo de tejado			
	25-45° Color negro	2651460	114
	25-45° Color teja	2651461	114
	MGK-2		
COLLARÍN PARA TEJADO PLANO Para montaje de salida concéntrica vertical DN225 En acero inox.			
	DN225	2651458	233
	DN186	2651459	45,3

02

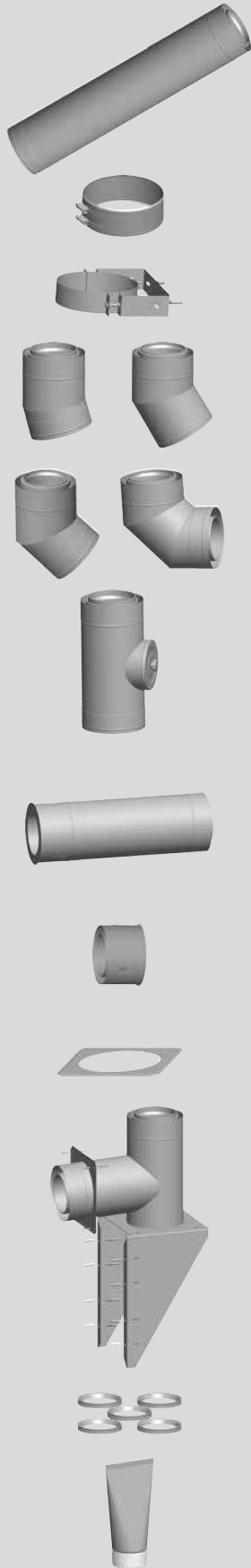

	Para:	Ref.	€
TUBO CONCÉNTRICO DN160/225 En acero inox./polipropileno Apto para el montaje interior y exterior	MGK-2		
Longitud 500 mm		2651334	137
Longitud 1000 mm		2651335	194
BANDA SUJECIÓN DN225 EN ACERO INOX.	MGK-2	2651832	84,5
SOPORTE PARA PARED AJUSTABLE DN225 En acero inox. Recomendada cada 2 m de tubo	MGK-2	2651353	97,9
CODO CONCÉNTRICO DN160/225 En acero inox./polipropileno Adecuado para el montaje interior y exterior	MGK-2		
Codo 15°		2651336	131
Codo 30°		2651337	133
Codo 45°		2651338	134
Codo 90°		2651339	178
TUBO CONCÉNTRICO CON TAPA DE INSPECCIÓN DN160/225 En acero inox./polipropileno Adecuado para el montaje interior y exterior Longitud 400 mm	MGK-2	2651340	296
TUBO PASAMURO PARA SALIDA DE GASES CONCÉNTRICA DN160/225 En acero inox./polipropileno Adecuado para el montaje interior y exterior Longitud 500 mm	MGK-2	2651342	145
PASAMURO DN160/225 EN ACERO INOX./POLIPROPILENO Para revestimiento de la pared	MGK-2	2651343	51,5
EMBELLECEDOR DN225 EN ACERO INOX.	MGK-2	2651323	25,8
SOPORTE EXTERIOR ACODADO 87° PARA CONEXIÓN A DN160/225 En acero inox./polipropileno Incluye: embellecedor exterior y accesorios de montaje	MGK-2	2651344	776
Nota: Para funcionamiento estanco es necesario una pieza de toma de aire (Ref. 2651350)			
JUNTAS LABIADAS EN POLIPROPILENO PARA SALIDA DN160 [1 juego = 5 uds.]	MGK-2	2651351	40,2
TUBO SILICONA LUBRICANTE 50 ml.	MGK-2	265132999	8

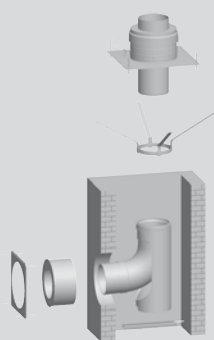
KIT PARA SALIDAS DE GASES POR PATINILLO/CONDUCTO DE OBRA PARA TIPO C33, C53 Y B23

Para:

Ref.

€

MGK-2

2651295

759

Tubo evacuación con terminal en polipropileno negro DN200/200

Incluye:

- Terminal para chimeneas de obra en acero inox.
- Centrador para tubos salida de gases por conducto/patinillo en acero inox.
- Codo 87º con apoyo en polipropileno
- Pasamuro en acero inox
- Embellecedor de pared
- Tubo de silicona lubricante [50 ml]

Las tuberías de salida de gases de la combustión necesarias dependerán de la altura de chimenea y se deberán pedir aparte

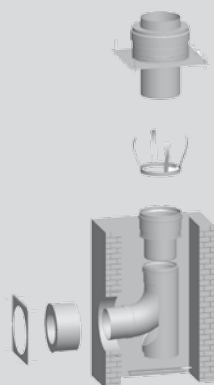
KIT PARA SALIDAS DE GASES POR PATINILLO/CONDUCTO DE OBRA PARA TIPO C33, C53 Y B23

MGK-2

2651296

1.167

Tubo evacuación con terminal en acero inox DN200/250

Incluye:

- Terminal para chimeneas de obra en acero inox.
- Centrador para tubos salida de gases por conducto/patinillo en acero inox.
- Codo 87º con apoyo en polipropileno
- Pasamuro en acero inox
- Embellecedor de pared
- Ampliación DN200 a DN250 en polipropileno
- Tubo de silicona lubricante [50 ml]

Las tuberías de salida de gases de la combustión necesarias dependerán de la altura de chimenea y se deberán pedir aparte

ABRAZADERA DN200 PARA FACILITAR MONTAJE EN ACERO INOX. CON LAZOS PARA CUERDA

MGK-2

2651362

14,9

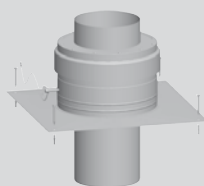
TERMINAL PARA SALIDA DE GASES DE LA COMBUSTIÓN POR CONDUCTO/PATINILLO DE OBRA DN200

MGK-2

2651395

228,7

2651368

217,3

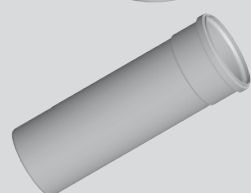
**Tubo tramo final en acero inox.
Tubo tramo final en polipropileno color negro**

TUBO DN200 EN POLIPROPILENO

MGK-2

Longitud 150 mm

2651358

42,2

Longitud 250 mm

2651359

71,1

Longitud 500 mm

2651360

76,2

Longitud 1000 mm

2651361

75,2

Longitud 2000 mm

2651376

180

CENTRADOR DN200 EN ACERO INOX.

MGK-2

2651375

17

Recomendado cada 2 m

TUBO CON TAPA DE INSPECCIÓN DN200 POLIPROPILENO

MGK-2

2651369

147

Longitud 600 mm

WOLF

ACCESORIOS SALIDAS DE GASES MGK-2 DN200

02



CODO 87° DN200 CON TAPA DE INSPECCIÓN
en polipropileno

Para:	Ref.	€
MGK-2	2651367	233

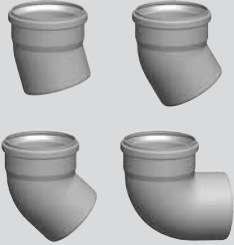

CODOS DN200
En polipropileno

MGK-2

Codo 15°	2652015	153
Codo 30°	2652016	153
Codo 45°	2652017	153
Codo 87°	2652018	206



CODO 87° DN200 CON SOPORTE DE APOYO EN POLIPROPILENO

MGK-2	2651374	377
-------	---------	-----



ADAPTADOR DN160 + DN200 A DN200/300 CONCÉNTRICO
PARA FUNCIONAMIENTO ESTANCO

MGK-2 300	2651830	205
-----------	---------	-----

Para el montaje es necesario (Ref. 2651327)



PIEZA DE CONEXIÓN PARA ADMISIÓN DE AIRE DN160
En polipropileno

MGK-2	2651327	114
-------	---------	-----



CASQUILLO MACHO-MACHO DN300

MGK-2	2651869	58,7
-------	---------	------



ADAPTADOR DE DN200 A DN250/350
En polipropileno

MGK-2

Para la conexión del tubo de aspiración de aire y el tubo de salida de gases de la combustión a tubo concéntrico (para sistema estanco)

DN200 a DN250/350	2651851	537
-------------------	---------	-----









REDUCCIÓN CONCÉNTRICA DN200 A DN160
En polipropileno

MGK-2	2651370	158
-------	---------	-----

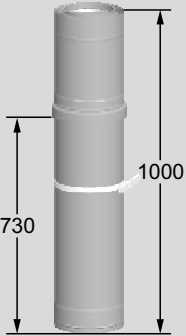
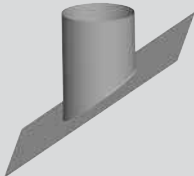

ABRAZADERA DE PARED DN200 CON TORNILLO Y ANCLAJE
Recomendada cada 2 m de tubo

MGK-2	2651373	51,5
-------	---------	------

	Para:	Ref.	€
 <p>TERMINAL PARA SALIDA DE GASES DE LA COMBUSTIÓN DN200/300 En acero inox./polipropileno Para salida de gases vertical por fachada (solo evacuación, sin aspiración de aire) Longitud 250 mm</p>	MGK-2	2651394	203
 <p>COLLARÍN PARA TOMA DE AIRE EN SALIDA DE GASES CONCÉNTRICA POR EXTERIOR DN200/300 En inox/polipropileno Longitud 250 mm</p>	MGK-2	2651396	303
 <p>CONDUCTO CONCÉNTRICO PARA PASO DE TEJADO DN200/300 En acero inox./polipropileno Longitud 1.000 mm</p> <p>Incluye: - Soporte</p>	MGK-2	2651393	534
 <p>TEJA UNIVERSAL DE TEJADO DN300 En acero inox. con labio flexible de plomo para todo tipo de tejado</p> <p>Inclinación 0-10° Inclinación 10-20° Inclinación 20-30° Inclinación 30-40° Inclinación 40-50°</p>	MGK-2	2651377 2651378 2651379 2651380 2651381	313 313 313 313 313
 <p>COLLARÍN PARA TEJADO PLANO DN300 Pieza pasante con cuello para tejado plano en acero inox.</p>	MGK-2	2651400	224
 <p>Tubo concéntrico DN200/300 En acero inox./polipropileno Apto para el montaje interior y exterior</p> <p>Longitud 500 mm Longitud 1000 mm</p>	MGK-2	2651383 2651384	246 350
 <p>BANDA SUJECIÓN DN300 En acero inox.</p>		2651865	85,5
 <p>SOPORTE PARA PARED AJUSTABLE DN300 En acero inox. Recomendada cada 2 m de tubo</p>	MGK-2	2651399	180

WOLF

ACCESORIOS SALIDAS DE GASES MGK-2 DN200

02



CODO CONCÉNTRICO DN200/300

En acero inox./polipropileno

Codo 30°

Codo 45°

Codo de 90°

Para:

Ref.

€

MGK-2

2651385

142

2651386

138

2651387

177



TUBO CON TOMA DE REGISTRO PARA SALIDA DE GASES DN200/300

En acero inox./polipropileno

Apto para el montaje interior y exterior

Longitud 600 mm

MGK-2

2651388

470



TUBO PASAMUROS DN200/300

En acero inox./polipropileno

Apto para el montaje interior y exterior

Longitud 500 mm

MGK-2

2651390

170



PASAMUROS DN200/300 EN ACERO INOX.

MGK-2

2651391

72,1



EMBELLECEDOR DN300 EN ACERO INOX.

MGK-2

2651398

44,3

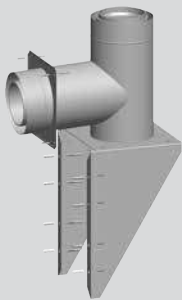

CODO 87° CON SOPORTE PARA MONTAJE EN FACHADA EXTERIOR DE SALIDA DE GASES DN200/300

En acero inox./polipropileno

Nota:

Para funcionamiento estanco es necesario una pieza de toma de aire (Ref. 2651396)

MGK-2

2651392

1.367



JUNTAS LABIADAS EN POLIPROPILENO PARA SALIDA DN200 [1 juego = 5 uds.]

MGK-2

2651397

57,7



TUBO SILICONA LUBRICANTE 50 ml.

MGK-2

265132999

8

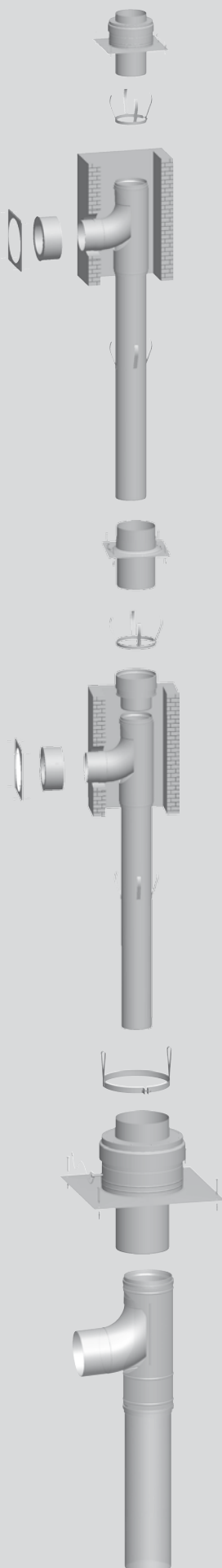

	Para:	Ref.	€
KIT PARA SALIDAS DE GASES POR PATINILLO/CONDUCTO DE OBRA DN250/250 para tipo C33x, C53 y B23	MGK-2	2651297	1.250

Incluye:

- Terminal para salida de gases por patinillo/conducto de obra DN250 en acero inox
- Centrador para salida de gases en patinillo/conducto de obra DN250 en acero inox
- Codo 87º para aspiración con soporte DN250 con tubo de apoyo 2 m y centrador para salida de gases de la combustión por patinillo/conducto de obra en chimenea polipropileno
- Pasamuro DN250/350 en acero inox
- Embellecedor DN350 en acero inox
- Tubo de silicona lubricante (50 ml)

Las tuberías de salida de gases de la combustión necesarias dependerán de la altura de la chimenea y se deberán pedirse aparte

KIT PARA SALIDAS DE GASES POR PATINILLO/CONDUCTO DE OBRA DN250/315 para tipo C33x, C53 y B23	MGK-2	2651298	1.803
---	-------	---------	-------

Incluye:

- Terminal para salidas de gases por patinillo/conducto DN315 en acero inox
- Centrador para salida de gases de la combustión por patinillo/conducto de obra DN315 en acero inox
- Ampliación DN250 a DN315 polipropileno
- Codo 87º para aspiración con soporte DN250 con tubo de apoyo 2 m y centrador para salida de gases de la combustión por patinillo/conducto de obra en polipropileno
- Pasamuros DN250/350 en acero inox
- Embellecedor DN350 en acero inox
- Tubo de silicona lubricante (50 ml)

Las tuberías de salida de gases de la combustión necesarias dependerán de la altura de la chimenea y se deberán pedir aparte

ABRAZADERA DN250 PARA FACILITAR MONTAJE en acero inox. Con lazos para cuerda	MGK-2	2651711	30,9
---	-------	---------	------

TERMINAL SALIDA DE GASES DE LA COMBUSTIÓN POR CONDUCTO/PATINILLO DE OBRA/SOLO EVACUACIÓN, SIN ASPIRACIÓN DE AIRE] En acero inox. DN250 con tubo final también en acero inox.	MGK-2	2651419	453
--	-------	---------	-----

SET DE APOYO DN250 En polipropileno	MGK-2	2651853	448
---	-------	---------	-----

Incluye:

- Soporte DN315
- Codo 87º DN250
- Manguito DN250
- Tubo de Apoyo 1 m

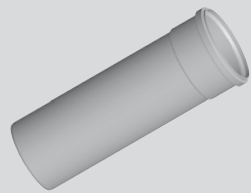

	Para:	Ref.	€
TUBO SALIDA DE GASES DE COMBUSTIÓN DN250 En polipropileno	MGK-2		
Longitud 250 mm		2651401	74,2
Longitud 500 mm		2651402	97,9
Longitud 1000 mm		2651403	137
Longitud 2000 mm		2651404	207

02



CENTRADOR PARA TUBOS SALIDA DE GASES DE COMBUSTIÓN EN PATINILLO/CONDUCTO DE OBRA DN250 En acero inox. Recomendada cada 2 m de tubo	MGK-2	2651413	22,7
---	-------	---------	------



TUBO CON TAPA DE INSPECCIÓN DN250 En polipropileno Longitud 600 mm	MGK-2	2651409	266
--	-------	---------	-----



CODO 87° DN250 CON TAPA DE INSPECCIÓN En polipropileno	MGK-2	2651408	246
--	-------	---------	-----



CODOS DN250 En polipropileno	MGK-2		
Codo 30°		2651405	133
Codo 45°		2651406	167
Codo 87°		2651407	187



REDUCCIÓN CONCÉNTRICA DN250 A DN200 En polipropileno	MGK-2	2651849	192
--	-------	---------	-----



ABRAZADERA DE PARED DN250 Con tornillo y anclaje Recomendada cada 2 m de tubo		2651463	97,9
--	--	---------	------



SOPORTACIÓN DE APOYO PP / DN250
Tubo de apoyo 2 m y centrador

Para:

Ref.

€

MGK-2

2651414

486



TERMINAL PARA SALIDA DE GASES DE LA COMBUSTIÓN EN CONCÉNTRICO DN250/350

En acero inox./polipropileno
Para salida de gases vertical por fachada
(solo evacuación, sin aspiración de aire)
Longitud 250 mm

MGK-2

2651422

274



COLLARÍN PARA TOMA DE AIRE EN SALIDA DE GASES CONCÉNTRICA POR EXTERIOR DN250/350

En inox/polipropileno
Longitud 250 mm

MGK-2

2651420

388

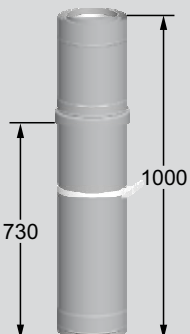

CONDUCTO CONCÉNTRICO PARA PASO DE TEJADO DN250/350

En acero inox./polipropileno
Longitud 1000 mm

MGK-2

2651418

612

Incluye:
- Soporte



COLLARÍN PARA TEJADO PLANO DN350

Con cuello para tejado plano en acero inox.

MGK-2

2651425

274

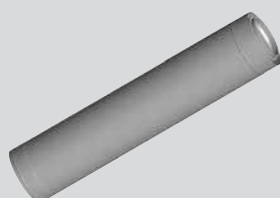

TUBO CONCÉNTRICO DN250/350

En acero inox./polipropileno
Apto para el montaje en interior y exterior

MGK-2

Longitud 500 mm

2651410

231

Longitud 1000 mm

2651411

453



BANDA DE SUJECIÓN DN350

En acero inox.

MGK-2

2651866

112



SOPORTE DE PARED AJUSTABLE DN350







En acero inox.
Recomendable cada 2 m de tubo

MGK-2

2651424

185

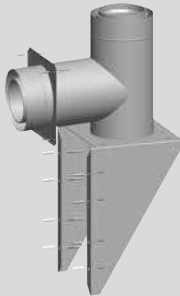
02

	Para:	Ref.	€
	MGK-2	2651831	410
CODO 45° DN250/350 CONCÉNTRICO En acero inox./polipropileno Apto para el montaje interior y exterior			
	MGK-2	2651412	814
TUBO CON TOMA DE REGISTRO PARA SALIDA DE GASES DN250/350 En acero inox./polipropileno Apto para el montaje interior y exterior Longitud 600 mm			
	MGK-2	2651415	188
TUBO PASAMUROS DN250/350 DE 500 mm En acero inox./polipropileno Apto para el montaje interior y exterior Longitud 500 mm			
	MGK-2	2651416	75,2
PASAMUROS DN250/350 En acero inox.			
	MGK-2	2651423	65,9
EMBELLECEDOR DN350 E En acero inox.			
	MGK-2	2651417	1.344
CODO 87° CON SOPORTE PARA MONTAJE EN FACHADA EXTERIOR DE SALIDA DE GASES DN250/350 En acero inox./polipropileno			
Nota: Para funcionamiento estanco es necesario una pieza de toma de aire (Ref. 2651420)			
	MGK-2	2651421	60,8
JUNTAS LABIADAS EN POLIPROPILENO PARA SALIDA DN200 (1 juego = 5 uds.)			
	MGK-2	265132999	8
TUBO SILICONA LUBRICANTE 50 ml.			

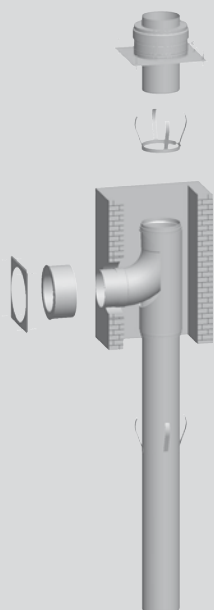
KIT PARA SALIDAS DE GASES POR PATINILLO/CONDUCTO DE OBRA DN315 CONCÉNTRICO TIPO C33X, C53 Y B23

Para:

Ref.

€

MGK-2

2651299

2.021

Incluye:

- Terminal para salidas de gases por patinillo/conducto de obra DN315 en acero inox
- Centrador para salida de gases de la combustión en patinillo/conducto de obra DN315 en acero inox
- Codo 87° con soporte DN315 con tubo de apoyo 2 m y centrador para salida de gases en patinillo/conducto de obra en acero inox
- Pasamuro DN315/400 en acero inox
- Embellecedor en acero inox
- Tubo de silicona lubricante [50 ml]

Las tuberías de salida de gases de la combustión necesarias dependerán de la altura de la chimenea y se deberán pedir aparte

ABRAZADERA DN315 PARA FACILITAR MONTAJE

En acero inox. con lazos para cuerda

MGK-2

2651712

85,5



TERMINAL PARA SALIDA DE GASES POR PATINILLO/CONDUCTO DE OBRA DN315

En acero inox.

MGK-2

2651445

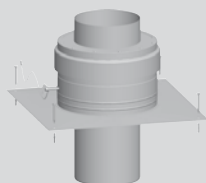
516

TUBO SALIDA DE GASES DN315 EN POLIPROPILENO

MGK-2

Longitud 500 mm

2651426

339

Longitud 1000 mm

2651427

421

Longitud 2000 mm

2651428

607

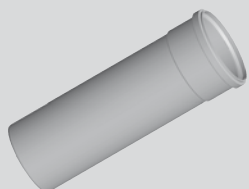
CENTRADOR PARA TUBOS SALIDA DE GASES DN315

En acero inox.

Recomendada cada 2 m de tubo

MGK-2

2651437

85

TUBO CON TAPA DE INSPECCIÓN DN315

En polipropileno

Longitud 600 mm

MGK-2

2651433

626

CODO 87° DN315 CON TAPA DE INSPECCIÓN

En polipropileno

MGK-2

2651432

559



WOLF

ACCESORIOS SALIDAS DE GASES MGK-2 DN315

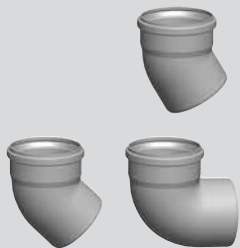

	Para:	Ref.	€
CODO DN315 En polipropileno	MGK-2		
Codo 30°		2651429	418
Codo 45°		2651430	490
Codo 90°		2651431	545



ABRAZADERA DE PARED DN315 Con tornillo y anclaje Recomendada cada 2 m de tubo	MGK-2	2651464	96,8
--	-------	---------	------



CODO 87° DN315 CON SOPORTE Y TUBO DE APOYO 2 m Y CENTRADOR PARA SALIDA GASES DE LA COMBUSTIÓN POR PATINILLO/CONDUCTO DE OBRA En polipropileno	MGK-2	2651438	708
---	-------	---------	-----



TERMINAL PARA SALIDA DE GASES DE LA COMBUSTIÓN EN CONCÉNTRICO DN315/400 En acero inox./polipropileno Para salida de gases vertical por fachada (solo evacuación, sin aspiración de aire) Longitud 250 mm	MGK-2	2651444	559
---	-------	---------	-----



COLLARÍN PARA TOMA DE AIRE EN SALIDA DE GASES CONCÉNTRICA POR EXTERIOR DN315/400 En inox/polipropileno Longitud 250 mm	MGK-2	2651446	524
---	-------	---------	-----

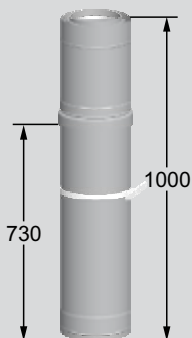

CONDUCTO CONCÉNTRICO PARA PASO DE TEJADO DN315/400 En acero inox./polipropileno Longitud 1.000 mm	MGK-2	2651442	1.458
--	-------	---------	-------



COLLARÍN PARA TEJADO PLANO Para montaje con salidas concéntricas vertical DN400 En acero inox.	MGK-2	2651449	331
---	-------	---------	-----

	Para:	Ref.	€
	TUBO SALIDA DE GASES DN315/400 en acero inox./polipropileno Apto para el montaje en interior y exterior	MGK-2	
	Longitud 1000 mm	2651434	552
	Longitud 2000 mm	2651435	820
	BANDA SUJECIÓN DN400 en acero inox.	MGK-2	2651867 125
	SOPORTE DE PARED AJUSTABLE DN400 En acero inox. Recomendable cada 2m de tubo	MGK-2	2651448 239
	Tubo con toma de registro para salida de gases DN315/400 En acero inox./polipropileno Apto para el montaje interior y exterior Longitud 600 mm	MGK-2	2651436 1.164
	TUBO PASAMUROS DN315/400 DE 500 mm En acero inox./polipropileno Apto para el montaje interior y exterior Longitud 500 mm	MGK-2	2651439 194
	PASAMURO DN315/400 En acero inox.	MGK-2	2651440 74
	EMBELLECEDOR DN400 En acero inox.	MGK-2	2651447 90
	CODO 87° CON SOPORTE PARA MONTAJE EN FACHADA EXTERIOR DE SALIDA DE GASES DN315/400 En acero inox./polipropileno	MGK-2	2651441 2.180
	Nota: Para funcionamiento estanco es necesario una pieza de toma de aire (Ref. 2651446)		
	JUNTAS LABIADAS EN POLIPROPILENO PARA SALIDA DN315 (1 juego = 5 uds.)	MGK-2	2651443 73,1
	TUBO SILICONA LUBRICANTE 50 ml.	MGK-2	265132999 8

WOLF

UNIDADES TÉRMICAS DE CUBIERTA UTCs

03

			PÁG.
Gama FunctionLine			176
Gama ConfortLine			177
Unidad térmica de cubierta con caldera mural de condensación CGB	UTC CGB FunctionLine UTC CGB ConfortLine	75 a 400 kW	178
Unidad térmica de cubierta con caldera de pie de condensación MGK-2 (130 a 600 kW)	UTC MGK-2 FunctionLine UTC MGK-2 ConfortLine	130 a 600 kW	180
Unidad térmica de cubierta con caldera de pie de condensación MGK-2 (390 a 2.000 kW)	UTC MGK-2 FunctionLine UTC MGK-2 ConfortLine	390 a 2.000 kW	182

CASETA AUTOPORTANTE CONSTRUIDA EN PERFILERÍA DE ACERO SOLDADA Y PINTADA

- > 4 anillas desmontables en la parte superior para su transporte
- > Tacos antivibratorios en la base de la caseta para evitar transmitir vibraciones al edificio
- > Cerramiento lateral y superior realizado con paneles galvanizados. Suelo en chapa
- > Juntas del tejado selladas con impermeabilizante resistente a las inclemencias y a los rayos UV
- > Paneles desmontables para su mantenimiento [mediante tornillería allen y soporte fijación]. Las puertas disponen de bisagras y cerradura
- > Envoltorio con rejillas de aire en los laterales, siguiendo la norma UNE 60.601. Ubicación en los laterales opuestos para permitir la ventilación tal y como marca la normativa vigente

INSTALACIÓN DE GAS:

- Centralita y detección de gas
- Válvula manual de seccionamiento a la entrada de gas de cada caldera

ELECTRICIDAD Y CONTROL:

- Suministro eléctrico 230 V, 50 Hz
- Cuadro eléctrico general IP65 con elementos de fuerza y protección
- **Cuadro eléctrico exterior para el conexionado de:**

ENTRADAS:

- Señal Entrada 0-10 V para selección de temperatura de impulsión en aguja hidráulica o % de modulación del conjunto
- Señal M/P de la UTC
- Alimentación eléctrica general de la caseta

SALIDAS

- Alarma avería de UTC
- Iluminación interior mediante pantallas estancas 36 W
- Iluminación de emergencia 6 W
- Interruptor de luz en el interior de la UTC
- Toma de corriente en cuadro eléctrico para trabajos de mantenimiento
- Interruptor de corte de emergencia en exterior de UTC

GENERALES:

- Vaso de expansión en primario de cada caldera
- Bomba simple para cada caldera
- Aguja hidráulica para trabajar a 20°C de salto térmico en primario y secundario
- Tuberías en acero aisladas con espuma elastomérica de espesor conforme RITE
- Termómetros en impulsión y retorno de cada caldera
- Válvulas de corte necesarias para seccionamiento de equipos para su mantenimiento, válvulas de retención y filtro
- Purgadores manuales y automáticos según instalación
- Válvulas de seguridad taradas a 3 o 4 bar, según equipo
- Llaves para vaciado de calderas y aguja hidráulica
- Sistema de llenado manual con filtro, válvula de retención y contador de agua de llenado
- Tuberías de desagüe, de purga de las válvulas de seguridad y purgadores, al exterior

ACCESORIOS OPCIONALES:

- **Contador de energía** para el conjunto generador
- **Bombas dobles** en primario de caldera [excepto en UTC CGB]
- Suministro de **electroválvula** de corte de gas [rearme manual]
- **Desconector** en línea de llenado de agua conforme RITE
- Aguja hidráulica para trabajar a 10°C de salto térmico en secundario
- **Neutralizador de condensados**
- Otras señales de control
- Posibilidad de fabricación con señales y protocolos de comunicación a medida, mediante regulaciones **ISM7 y ISM6** [según modelo caldera]

WOLF le ofrece la posibilidad de fabricar su equipo con configuraciones a medida [secundario, acumuladores, intercambiadores de placas...]



CASETA AUTOPORTANTE CONSTRUIDA EN PERFILERÍA DE ACERO SOLDADA Y PINTADA

- > 4 anillas desmontables en la parte superior para su transporte
- > Tacos antivibratorios en la base de la caseta para evitar transmitir vibraciones al edificio
- > Cerramiento lateral y superior realizado con paneles galvanizados tipo sándwich pintados y con un espesor de 22 mm El alma de los paneles está relleno de lana de roca ignífuga con **aislamiento A2-s1, DO**. Suelo en chapa lagrimada
- > Juntas del tejado selladas con impermeabilizante resistente a las inclemencias y a los rayos UV
- > Paneles desmontables para su mantenimiento (mediante tornillería allen y soporte fijación). Las puertas disponen de bisagras y cerradura
- > Envoltorio con rejillas de aire en los laterales, siguiendo la norma UNE 60.601. Ubicación en los laterales opuestos para permitir la ventilación tal y como marca la normativa vigente

INSTALACIÓN DE GAS:

- Centralita de detección de gas con **dos detectores** para gas natural
- Válvula manual de seccionamiento a la entrada de gas de cada caldera
- Suministro de **electroválvula de corte de gas** (rearme manual)

ELECTRICIDAD Y CONTROL:

- Suministro eléctrico 230 V, 50 Hz
- Cuadro eléctrico general IP65 con elementos de fuerza y protección
- **Cuadro eléctrico exterior para el conexionado de:**

ENTRADAS:

- Señal Entrada 0-10 V para selección de temperatura de impulsión en aguja hidráulica o % de modulación del conjunto
- Señal M/P de la UTC
- Alimentación eléctrica general de la caseta

SALIDAS

- Alarma avería de UTC
- **Estado calderas**
- **Estado bombas primario [según modelo]**
- **Alarma avería bombas primario [según modelo]**
- Selector de paro de bomba en cuadro Manual/Automático/OFF
- Iluminación interior mediante pantallas estancas 36 W
- Iluminación de emergencia 6 W
- Interruptor de luz en el interior de la UTC
- Toma de corriente en cuadro eléctrico para trabajos de mantenimiento
- Interruptor de corte de emergencia en exterior de UTC

GENERALES:

- Vaso de expansión en primario de cada caldera
- Bomba simple por cada caldera para trabajar con **señal 0-10 V** desde la propia caldera para el control de la velocidad de forma lineal o por salto térmico para aprovechar el máximo rendimiento de la condensación
- **Contador de energía** por conjunto generador
- Aguja hidráulica para trabajar a 20°C de salto térmico en primario y secundario
- Tuberías en acero aisladas con espuma elastomérica de espesor conforme RITE
- Termómetros en impulsión y retorno de cada caldera
- Válvulas de corte necesarias para seccionamiento de equipos para su mantenimiento, válvulas de retención y filtros conforme RITE
- Purgadores manuales y automáticos según instalación
- Válvulas de seguridad taradas a 3 o 4 bar según equipo
- Llaves para vaciado de calderas y aguja hidráulica
- Sistema de llenado manual con filtro, válvula de retención, contador de agua de llenado y **desconector** en línea de llenado de agua conforme RITE
- Tuberías de desagüe, de purga de las válvulas de seguridad y purgadores, al exterior
- **Neutralizador de condensados**

ACCESORIOS OPCIONALES:

- **Bombas dobles** en primario de caldera (excepto en UTC CGB)
- Otras señales de control
- Aguja hidráulica para trabajar a 10°C de salto térmico en secundario
- Posibilidad de fabricación con señales y protocolos de comunicación a medida, mediante regulaciones **ISM7** y **ISM6** (según modelo caldera)



WOLF

UNIDAD TÉRMICA DE CUBIERTA CON CALDERA MURAL DE CONDENSACIÓN CGB UTC CGB FUNCTIONLINE · DESDE 75 a 400 kW



- Caseta autoportante construida en perfilería de acero soldada y pintada
- Cerramiento lateral y superior realizado con paneles galvanizados. Suelo en chapa
- Rejillas de ventilación según normativa
- Iluminación mediante lámparas fluorescentes
- Calderas modulantes desde el 20 hasta el 100%
- Presión de trabajo máxima 3 bar
- Opción GN o GLP

INCLUYE:

- Caldera CGB 75/100 (según potencia seleccionada), grupo hidráulico impulsión, colector modular en acero con aislamiento. (Datos técnicos CGB75/100 ver página 296)
- Bomba de caudal variable con velocidad regulada desde control de caldera
- Aguja hidráulica con purgador para salto térmico 20°C en primario y en secundario
- Vaso de expansión en primario
- Válvulas de seguridad de 3 bar [opción hasta 6 bar como accesorio]
- Centralita y detección de gas. Tubería de gas
- Interruptor de corte de emergencia en exterior
- Sistema de llenado manual con filtro, válvula de retención y contador de agua de llenado
- Cuadro eléctrico y de control
- **Señales:** Alimentación eléctrica general de la caseta, señal M/P de UTC, señal entrada 0-10 V, alarma avería UTC

FUNCTIONLINE

MODELO	POTENCIA kW	MODULACIÓN 80/60°C mín/máx	CALD.	DIMENSIONES mm	CONEX.	PESO kg	REFERENCIA	PRECIO €	Incremento sustitución aguja por IP
CGB TopOne 75 F	75	18,2 - 70,1	1 x 75	1100x800x2100	R2"	690	UTCM1010003F	13.155	1.450
CGB TopOne 100 F	100	18,2 - 91,9	1 x 100	1100x800x2100	R2"	690	UTCM1010103F	13.813	1.450
CGB TopTwin 150 F	150	18,2 - 140,2	2 x 75	1700x800x2100	DN80	945	UTCM2010003F	24.207	1.825
CGB TopTwin 200 F	200	18,2 - 183,8	2 x 100	1700x800x2100	DN80	945	UTCM2010103F	25.522	1.825
CGB TopTwin 225 F	225	18,2 - 210,3	3 x 75	2330x800x2100	DN80	1300	UTCM3010003F	31.910	1.745
CGB TopTwin 300 F	300	18,2 - 275,7	3 x 100	2330x800x2100	DN80	1300	UTCM3010103F	33.883	1.745
CGB TopTwin 400 F	400	18,2 - 367,6	4 x 100	2900x800x2100	DN80	1500	UTCM4010103F	40.657	2.270

Nota: Más modelos y potencias, consultar. Posibilidad de configuraciones a medida. Reservado el derecho de modificaciones

ACCESORIOS OPCIONALES:

Modelo	Aislam.	Electroválvula Gas	Desconector	Contador Energía gene- ral en primario	Neutralizador condensados	Bomba Doble (por unidad)	Señal control adicional*	Válvulas a 6 bar
Precio €								
CGB TopOne 75 F	352	236	166	1.591	351	-	104	83,4
CGB TopOne 100 F	352	236	166	1.591	351	-	104	83,4
CGB TopTwin 150 F	411	282	166	3.826	351	-	104	166
CGB TopTwin 200 F	411	282	166	4.072	457	-	104	166
CGB TopTwin 225 F	470	282	166	4.198	457	-	104	248
CGB TopTwin 300 F	470	352	166	4.198	457	-	104	248
CGB TopTwin 400 F	586	352	166	4.729	457	-	104	331

* El precio de cada señal es unitario por caldera, bomba u otro elemento de campo

Incremento por instalación ISM6 en UTC: **2.344 €**

Incremento por instalación Wolf Link Pro (ISM7e) en UTC: **418 €**

UNIDAD TÉRMICA DE CUBIERTA CON CALDERA MURAL DE CONDENSACIÓN CGB UTC CGB CONFORTLINE · DESDE 75 a 400 kW



- Caseta autoportante construida en perfiles de acero soldada y pintada
- Cerramiento lateral y superior realizado con paneles galvanizados aislados. Suelo en chapa lagrimada
- Rejillas de ventilación según normativa
- Iluminación mediante lámparas fluorescentes
- Calderas modulantes desde el 20 hasta el 100%
- Presión de trabajo máxima 3 bar
- Opción GN o GLP

INCLUYE:

- Caldera CGB 75/100 (según potencia seleccionada), grupo hidráulico impulsión, colector modular en acero con aislamiento. (Datos técnicos CGB75/100 ver página 296)
- Bomba de caudal variable con velocidad regulada desde control de caldera
- Aguja hidráulica con purgador para salto térmico 20°C en primario y secundario
- Vaso de expansión en primario
- Válvula de seguridad de 3 bar [opción hasta 6 bar como accesorio]
- Centralita de gas con **dos detectores** y tubería de gas con **electroválvula de gas** (desmontada)
- Interruptor de corte de emergencia en exterior
- **Contador de energía** para potencia total en primario
- Sistema de llenado manual con filtro, válvula de retención, contador de agua de llenado y desconector
- **Neutralizador de condensados**
- Cuadro eléctrico y de control
- **Señales:** Alimentación eléctrica general de la caseta, señal M/P de UTC, señal entrada 0-10 V, alarma avería UTC, estado de calderas

03

CONFORTLINE

MODELO	POT. kW	MODULACIÓN 80/60°C mín/máx	CALDERAS	DIMENSIONES mm	CONEX.	PESO kg	REFERENCIA	PRECIO €	Incremento Aguja Hidráulica por Intercambiador de placas
CGB TopOne 75 C	75	18,2 - 70,1	1 x 75	1100x800x2100	R2"	700	UTCM1010003C	17.549	1.450
CGB TopOne 100 C	100	18,2 - 91,9	1 x 100	1100x800x2100	R2"	700	UTCM1010103C	18.207	1.450
CGB TopTwin 150 C	150	18,2 - 140,2	2 x 75	2200x800x2100	DN80	1060	UTCM2010003C	29.248	1.825
CGB TopTwin 200 C	200	18,2 - 183,8	2 x 100	2200x800x2100	DN80	1060	UTCM2010103C	30.900	1.825
CGB TopTwin 225 C	225	18,2 - 210,3	3 x 75	3000x800x2100	DN80	1400	UTCM3010003C	37.386	1.745
CGB TopTwin 300 C	300	18,2 - 275,7	3 x 100	3000x800x2100	DN80	1400	UTCM3010103C	39.359	1.745
CGB TopTwin 400 C	400	18,2 - 367,6	4 x 100	3500x800x2100	DN80	1600	UTCM4010103C	47.063	2.270

Nota: Más modelos y potencias, consultar. Posibilidad de configuraciones a medida. Reservado el derecho de modificaciones
Incremento por instalación ISM6 en UTC: **2.344 €**
Incremento por instalación Wolf Link Pro (ISM7e) en UTC: **418 €**

Posibilidad de conexionado a derechas e izquierdas [según necesidad]

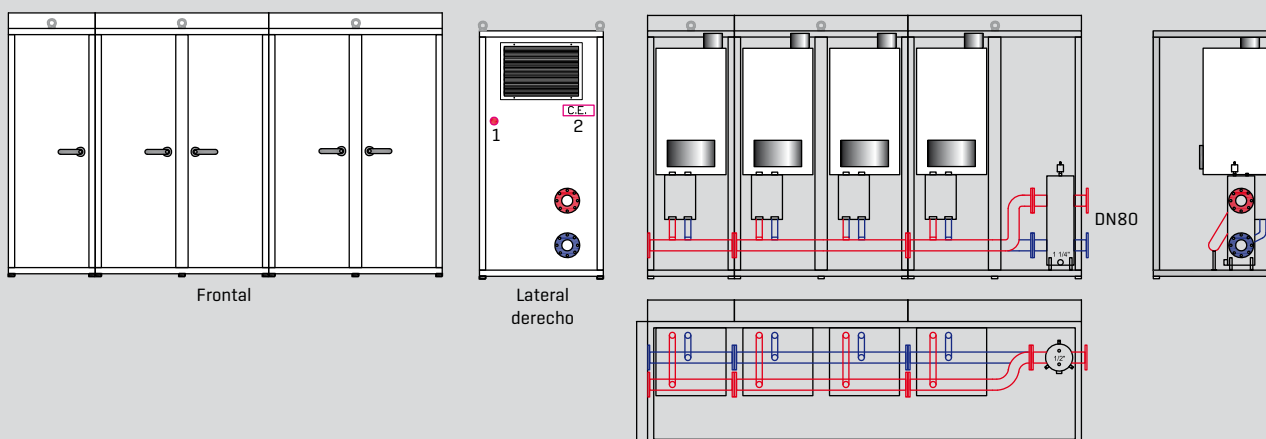

Esquema tipo UTC CGB400

WOLF

UNIDAD TÉRMICA DE CUBIERTA CON CALDERA DE PIE DE CONDENSACIÓN MGK-2 UTC MGK-2 FUNCTIONLINE · DESDE 130 a 600 kW



- Caseta autoportante construida en perfilera de acero soldada y pintada
- Cerramiento lateral y superior realizado con paneles galvanizados. Suelo en chapa
- Rejillas de ventilación según normativa
- Iluminación mediante lámparas fluorescentes
- Calderas modulantes desde el 17 hasta el 100%. Desde 130 a 600 kW
- Presión de trabajo máxima 4 bar
- Opción GN o GLP

INCLUYE:

- Caldera MGK-2 (según potencia seleccionada), bombas simples (EEI<0.23) entre caldera y aguja hidráulica
[Datos técnicos MGK-2 130-300 ver página 306]
- Bomba simple por cada caldera, control a punto fijo
- Aguja hidráulica con purgador para salto térmico 20°C en secundario
- Vaso de expansión en primario
- Válvula de seguridad de 4 bar [opción hasta 6 bar como accesorio]
- Centralita y detección de gas. Tubería de gas
- Interruptor de corte de emergencia en exterior
- Sistema de llenado manual con filtro, válvula de retención y contador de agua de llenado
- Cuadro eléctrico y de control
- **Señales:** Alimentación eléctrica general de la caseta, señal M/P de UTC, señal entrada 0-10 V, alarma avería UTC

FUNCTIONLINE

MODELO	POT. kW	MODULACIÓN 80/60°C mín/máx	CALD.	DIMENSIONES mm	CONEX.	PESO kg	REFERENCIA	PRECIO €	Incremento Aguja Hidráulica por intercambiador de placas
UTC MGK-2 TopOne 130 F	130	23 - 118	1 x 130	1800x1200x2200	R2"	1225	UTC01020003F	26.447	2.055
UTC MGK-2 TopOne 170 F	170	28 - 158	1 x 170	1800x1200x2200	R2"	1280	UTC01020103F	27.854	1.925
UTC MGK-2 TopOne 210 F	210	35 - 196	1 x 210	1800x1200x2200	DN65	1300	UTC01020203F	28.897	1.500
UTC MGK-2 TopOne 250 F	250	41 - 233	1 x 250	1800x1200x2200	DN65	1325	UTC01020303F	31.646	1.500
UTC MGK-2 TopOne 300 F	300	46 - 275	1 x 300	1800x1200x2200	DN80	1350	UTC01020403F	33.203	1.500
UTC MGK-2 TopTwin 260 F	260	23 - 236	2 x 130	2000x2000x2200	DN65	1700	UTC02020003F	42.181	2.100
UTC MGK-2 TopTwin 340 F	340	28 - 316	2 x 170	2000x2000x2200	DN80	1820	UTC02020103F	45.255	2.100
UTC MGK-2 TopTwin 420 F	420	35 - 392	2 x 210	2000x2000x2200	DN80	1870	UTC02020203F	47.342	2.300
UTC MGK-2 TopTwin 500 F	500	41 - 466	2 x 250	2000x2000x2200	DN100	1900	UTC02020303F	50.991	2.300
UTC MGK-2 TopTwin 600 F	600	46 - 550	2 x 300	2000x2000x2200	DN100	1950	UTC02020403F	53.582	2.300

Nota: Más modelos y potencias, consultar. Posibilidad de configuraciones a medida. Reservado el derecho de modificaciones

ACCESORIOS OPCIONALES:

Modelo	Aislam.	Electroválvula Gas	Desconector	Contador Energía	Neutralizador condensados	Bomba Doble	Señal control adicional*
Precio €							
UTC MGK-2 TopOne 130	483	289	170	1.919	435	1.444	106
UTC MGK-2 TopOne 170	483	289	170	1.591	435	1.385	106
UTC MGK-2 TopOne 210	483	289	170	3.826	541	1.385	106
UTC MGK-2 TopOne 250	483	289	170	2.170	541	1.655	106
UTC MGK-2 TopOne 300	483	362	170	2.170	541	1.783	106
UTC MGK-2 TopTwin 260	964	362	170	2.170	849	2.692	106
UTC MGK-2 TopTwin 340	964	362	170	2.170	849	2.901	106
UTC MGK-2 TopTwin 420	964	362	170	2.725	1.083	2.408	106
UTC MGK-2 TopTwin 500	964	362	170	2.725	1.083	3.546	106
UTC MGK-2 TopTwin 600	964	362	170	3.231	1.083	3.546	106

*El precio de cada señal es unitario por caldera, bomba u otro elemento de campo

Incremento por instalación ISM6 en UTC: **2.344 €**

Incremento por instalación BACnet en UTC: **2.344 €**

Incremento por instalación Wolf Link Home (ISM7i) en UTC: **299 €**



UNIDAD TÉRMICA DE CUBIERTA CON CALDERA DE PIE DE CONDENSACIÓN MGK-2

UTC MGK-2 CONFORTLINE · DESDE 130 a 600 kW



- Caseta autoportante construida en perfilería de acero soldada y pintada
- Cerramiento lateral y superior realizado con paneles galvanizados aislados
- Suelo en chapa lagrimada
- Rejillas de ventilación según normativa
- Iluminación mediante lámparas fluorescentes
- Calderas modulantes desde el 17 hasta el 100%. Desde 130 a 600 kW
- Presión de trabajo máxima 4 bar
- Opción GN o GLP

INCLUYE:

- Caldera MGK-2 [según potencia seleccionada], bombas simples [EEI<0.23] entre caldera y aguja hidráulica [Datos técnicos MGK-2 130-300 ver página 306]
- Bomba simple por cada caldera para trabajar con **señal 0-10 V** desde la propia caldera para el control de la velocidad de forma lineal o por salto térmico
- Aguja hidráulica con purgador para salto térmico 20°C en primario y secundario
- Vaso de expansión en primario
- Válvula de seguridad de 4 bar [opción hasta 6 bar como accesorio]
- Centralita de gas con **dos detectores** y tubería de gas con **electroválvula de gas** (desmontada)
- Interruptor de corte de emergencia en exterior
- **Contador de energía** para potencia total en primario
- Sistema de llenado manual con filtro, válvula de retención, contador de agua de llenado y **desconector**
- **Neutralizador de condensados**
- Cuadro eléctrico y de control
- **Señales:** Alimentación eléctrica general de la caseta, señal M/P de UTC, señal entrada 0-10 V, alarma avería UTC, estado de calderas, estado bomba primario, avería bomba primario

03

CONFORTLINE

MODELO	POT. kW	MODUL. 80/60°C min/máx	CALD.	DIMENSIONES mm	CONEX.	PESO kg	REFERENCIA	PRECIO €	Bomba doble PRECIO €	Incremento Aguja Hidráulica por Intercambiador de placas
UTC MGK-2 TopOne 130C	130	23 - 118	1 x 130	1.800x1.200x2200	R2"	1.225	UTC01020003C	31.566	1.846	2.055
UTC MGK-2 TopOne 170C	170	28 - 158	1 x 170	1.800x1.200x2200	R2"	1.280	UTC01020103C	32.972	1.846	1.925
UTC MGK-2 TopOne 210C	210	35 - 196	1 x 210	1.800x1.200x2200	DN65	1.300	UTC01020203C	34.332	1.951	1.500
UTC MGK-2 TopOne 250C	250	41 - 233	1 x 250	1.800x1.200x2200	DN65	1.325	UTC01020303C	37.173	1.951	1.500
UTC MGK-2 TopOne 300C	300	46 - 275	1 x 300	1.800x1.200x2200	DN80	1.350	UTC01020403C	38.805	1.951	1.500
UTC MGK-2 TopTwin 260C	260	23 - 236	2 x 130	2.000x2.000x2200	DN65	1.700	UTC02020003C	47.492	3.691	2.100
UTC MGK-2 TopTwin 340C	340	28 - 316	2 x 170	2.000x2.000x2200	DN80	1.820	UTC02020103C	51.060	3.691	2.100
UTC MGK-2 TopTwin 420C	420	35 - 392	2 x 210	2.000x2.000x2200	DN80	1.870	UTC02020203C	53.271	3.903	2.300
UTC MGK-2 TopTwin 500C	500	41 - 466	2 x 250	2.000x2.000x2200	DN100	1.900	UTC02020303C	57.068	3.903	2.300
UTC MGK-2 TopTwin 600C	600	46 - 550	2 x 300	2.000x2.000x2200	DN100	1.950	UTC02020403C	60.159	3.903	2.300

Nota: Más modelos y potencias, consultar. Posibilidad de configuraciones a medida. Reservado el derecho de modificaciones

Incremento por instalación ISM6 en UTC: **2.344 €**

Incremento por instalación BACnet en UTC: **2.344 €**

Incremento por instalación Wolf Link Home (ISM7i) en UTC: **299 €**

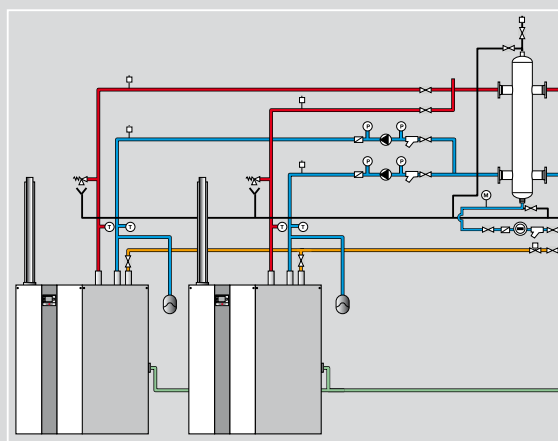

Esquema hidráulico tipo

WOLF

UNIDAD TÉRMICA DE CUBIERTA CON CALDERA DE PIE DE CONDENSACIÓN MGK-2 UTC MGK-2 FUNCTIONLINE · DESDE 390 A 1.260 KW



- Caseta autoportante construida en perfilería de acero soldada y pintada
- Cerramiento lateral y superior realizado con paneles galvanizados
- Suelo en chapa
- Rejillas de ventilación según normativa
- Iluminación mediante lámparas fluorescentes
- Calderas modulantes desde el 17 hasta el 100%. Desde 390 a 1260 kW
- Presión de trabajo máxima 4 bar
- Gas natural

INCLUYE:

- Caldera MGK-2 (según potencia seleccionada), bombas simples [EEI<0.23] entre caldera y aguja hidráulica
(Datos técnicos MGK-2 390-630 ver página 308)
- Bomba simple por cada caldera
- Aguja hidráulica con purgador para salto térmico 20°C en secundario
- Vaso de expansión en primario
- Válvula de seguridad de 4 bar [opción hasta 6 bar como accesorio]
- Centralita y detección de gas. Tubería de gas
- Interruptor de corte de emergencia en exterior
- Sistema de llenado manual con filtro, válvula de retención y contador de agua de llenado
- Cuadro eléctrico y de control
- **Señales:** Alimentación eléctrica general de la caseta, señal M/P de UTC, señal entrada 0-10 V, alarma avería UTC
- Paro de emergencia exterior.

FUNCTIONLINE

MODELO	POT. KW	MODULACIÓN 80/60°C min/máx	CALD.	DIMENSIONES mm	CONEX.	PESO kg	REFERENCIA	PRECIO €	Incremento Aguja Hidráulica por Intercambiador de placas
UTC MGK-2 TopOne 390 F	390	58,5 - 366,7	1 x 390	3200x1200x2200	DN80	2100	UTC11020003F	42.128	2.200
UTC MGK-2 TopOne 470 F	470	73,2 - 434,7	1 x 470	3200x1200x2200	DN80	2150	UTC11020103F	43.804	2.500
UTC MGK-2 TopOne 550 F	550	86,8 - 511,6	1 x 550	3200x1200x2200	DN100	2200	UTC11020203F	46.110	2.600
UTC MGK-2 TopOne 630 F	630	98,5 - 584,4	1 x 630	3200x1200x2200	DN100	2300	UTC11020303F	47.788	3.200
UTC MGK-2 TopTwin 780 F	780	58,5 - 733,4	2 x 390	3500x2500x2200	DN125	3000	UTC12020003F	70.560	3.100
UTC MGK-2 TopTwin 940 F	940	73,2 - 869,4	2 x 470	3500x2500x2200	DN125	3100	UTC12020103F	73.914	3.900
UTC MGK-2 TopTwin 1100 F	1100	86,8 - 1023,2	2 x 550	3500x2500x2200	DN150	3200	UTC12020203F	78.091	4.500
UTC MGK-2 TopTwin 1260 F	1260	98,5 - 1168,8	2 x 630	3500x2500x2200	DN150	3300	UTC12020303F	81.626	5.050

Nota: Más modelos y potencias, consultar. Posibilidad de configuraciones a medida. Reservado el derecho de modificaciones

ACCESORIOS OPCIONALES:

Modelo	Aislam.	Electroválvula Gas	Desconector	Contador Energía	Neutralizador condensados	Bomba Doble	Señal control adicional*
Precio €							
UTC MGK-2 TopOne 390	723	362	170	2.725	677	1.907	106
UTC MGK-2 TopOne 470	723	362	170	2.725	677	2.205	106
UTC MGK-2 TopOne 550	723	362	170	2.725	677	2.084	106
UTC MGK-2 TopOne 630	723	361	170	3.472	677	2.084	106
UTC MGK-2 TopTwin 780	1.205	695	170	3.472	1.355	3.815	106
UTC MGK-2 TopTwin 940	1.205	695	170	3.941	1.355	4.435	106
UTC MGK-2 TopTwin 1100	1.205	695	170	3.941	1.355	4.435	106
UTC MGK-2 TopTwin 1260	1.205	695	170	3.941	1.355	4.435	106

*El precio de cada señal es unitario por caldera, bomba u otro elemento de campo

Incremento por instalación ISM6 en UTC: **2.344 €**

Incremento por instalación BACnet en UTC: **2.344 €**

Incremento por instalación Wolf Link Home (ISM7i) en UTC: **299 €**

UNIDAD TÉRMICA DE CUBIERTA CON CALDERA DE PIE DE CONDENSACIÓN MGK-2

UTC MGK-2 CONFORTLINE · DESDE 390 A 2.000 KW



- Caseta autoportante construida en perfilería de acero soldada y pintada
- Cerramiento lateral y superior realizado con paneles galvanizados aislados
Suelo en chapa lagrimada
- Rejillas de ventilación según normativa
- Iluminación mediante lámparas fluorescentes
- Calderas modulantes desde el 17 hasta el 100%. Desde 390 a 1260 kW
- Presión de trabajo máxima 4 bar
- Gas natural

INCLUYE:

- Caldera MGK-2 [según potencia seleccionada], bombas simples [EEI<0.23] entre caldera y aguja hidráulica
[Datos técnicos MGK-2 390-630 ver página 308]
- Bomba simple por cada caldera para trabajar con **señal 0-10 V** desde la propia caldera para el control de la velocidad de forma lineal o por salto térmico
- Aguja hidráulica con purgador para salto térmico 20°C en primario y secundario
- Vaso de expansión en primario
- Válvula de seguridad de 4 bar [opción hasta 6 bar como accesorio]
- Centralita de gas con **dos detectores** y tubería de gas con **electroválvula de gas** (desmontada)
- Interruptor de corte de emergencia en exterior
- **Contador de energía** para potencia total en primario
- Sistema de llenado manual con filtro, válvula de retención, contador de agua de llenado y **desconector**
- **Neutralizador de condensados**
- Cuadro eléctrico y de control
- **Señales:** Alimentación eléctrica general de la caseta, señal M/P de UTC, señal entrada 0-10 V, alarma avería UTC, estado de calderas, estado bomba primario, avería bomba primario

03

CONFORTLINE

MODELO	POT. kW	MODULACIÓN 80/60°C min/ máx	CALD.	DIMENSIONES mm	CONEX.	PESO kg	REFERENCIA	PRECIO €	Bomba doble Precio €	Incremento Aguja hidráulica por intercamb. de placas
UTC MGK-2 TopOne 390 C	390	58,5 - 366,7	1 x 390	3200x1200x2200	DN80	2100	UTC11020003C	47.511	1.845	2.200
UTC MGK-2 TopOne 470 C	470	73,2 - 434,7	1 x 470	3200x1200x2200	DN80	2150	UTC11020103C	49.187	2.625	2.500
UTC MGK-2 TopOne 550 C	550	86,8 - 511,6	1 x 550	3200x1200x2200	DN100	2200	UTC11020203C	51.639	2.970	2.600
UTC MGK-2 TopOne 630 C	630	98,5 - 584,4	1 x 630	3200x1200x2200	DN100	2300	UTC11020303C	53.820	2.970	3.200
UTC MGK-2 TopOne 800 C	800	119 - 700	1 x 800	4000x2000x2200	DN125	3250	UTC11020403C	71.126	3.500	2.300
UTC MGK-2 TopOne 1000 C	1000	57 - 931	1 x 1000	4000x2000x2200	DN125	3300	UTC11020503C	77.570	3.725	3.400
UTC MGK-2 TopTwin 780 C	780	58,5 - 733,4	2 x 390	3500x2500x2200	DN125	3725	UTC12020003C	78.556	4.323	3.100
UTC MGK-2 TopTwin 940 C	940	73,2 - 869,4	2 x 470	3500x2500x2200	DN125	3300	UTC12020103C	82.379	5.251	3.900
UTC MGK-2 TopTwin 1100 C	1100	86,8 - 1023,2	2 x 550	3500x2500x2200	DN150	4323	UTC12020203C	86.556	5.941	4.500
UTC MGK-2 TopTwin 1260 C	1260	98,5 - 1168,8	2 x 630	3500x2500x2200	DN150	3300	UTC12020303C	90.205	5.941	5.050
UTC MGK-2 TopTwin 1600 C	1600	119 - 1400	2 X 800	5600x2500x2200	DN200	4700	UTC12020403C	121.568	6.756	4.400
UTC MGK-2 TopTwin 2000 C	2000	157 - 1862	2 X 1000	5600x2500x2200	DN200	4800	UTC12020503C	131.546	7.500	5.990

Nota: Más modelos y potencias, consultar. Posibilidad de configuraciones a medida. Reservado el derecho de modificaciones

Incremento por instalación ISM6 en UTC: **2.344 €**

Incremento por instalación BACnet en UTC: **2.344 €**

Incremento por instalación Wolf Link Home (ISM7i) en UTC: **299 €**

WOLF

VENTILACIÓN DOMÉSTICA CON RECUPERACIÓN DE CALOR

	PÁG.
Ventilación centralizada ConfortLine con recuperación de calor	
 CWL-2 Excellent	186
CWL Excellent	188
CWL-F Excellent	189
CWL-D-70	190
Regulación y Control	192
Accesorios	195
Sistema de tubos ISO	197
Sistemas de distribución y conducción	201
Filtros de repuesto	208



CWL-2 VENTILACIÓN CENTRALIZADA CONFORTLINE CON RECUPERACIÓN DE CALOR

NUEVO
DISPONIBLE A PARTIR DE OCTUBRE 2019

CENTRAL DE VENTILACIÓN DOMÉSTICA CONFORTLINE

Ahorro de energía

Adecuado para todo tipo de viviendas

La ventilación doméstica ConfortLine CWL Excellent es capaz de analizar los contaminantes del aire de la vivienda, aspirarlo en función de su concentración, expulsar el aire viciado al exterior y recuperar calor en el proceso. Además, filtra el aire exterior de renovación y, una vez limpio y precalentado de modo gratuito con la energía recuperada, lo distribuye en las estancias deseadas como dormitorios, comedor, sala de estar, etc., disfrutando de un espacio con aire renovado, libre de polvo, polen o ruido exterior y recuperando energía en el proceso.

04

Modelo		CWL-2 325	CWL-2 400
Clasificación energética	A+ → F	A ¹⁾	A ¹⁾
Caudal del ventilador [máx.]	m ³ /h	325	400
Consumo de potencia eléctrica	W	6 - 145	8 - 178
Rendimiento en recuperación hasta	%	98	94
Dimensiones Conducto ISO	mm	160	180
Dimensiones [alto x ancho x fondo]	mm	650 x 750 x 560	650 x 750 x 560
Peso	kg	37	38

¹⁾ A + Con, al menos, 2 sensores

- Renovación del aire de la vivienda sin perder energía en el proceso. Vivienda más segura al no tener ventanas abiertas, sin ruido exterior, sin insectos, libre de polvo, polen, alérgenos, olores, humedades, etc.
- Unidad compacta, para su instalación en pared mediante soporte o bancada (ver accesorios)
- Con intercambiador de flujo cruzado de última generación para garantizar una recuperación de calor aún más eficaz
- Intercambiador cruzado extraíble fácilmente para su limpieza
- Regulación con protección antihielo integrada
- Ventiladores modulantes que permiten un caudal constante
- Ventiladores EC de corriente continua de muy bajo consumo, con nuevos álabes rediseñados para reducir turbulencias y ruido, aún a máximas revoluciones
- Manejo mediante mando integrado, mando de cuatro velocidades [opcional], BM-2 [opcional] y Alexa [Opcional] .
- Control por APP mediante la plataforma Wolf Smart Set [accesorio] Wolf Link Home necesario
- Con resistencia modulante de postcalentamiento (hasta 1000W) Integrada y bypass de free cooling integrado
- Clase de filtración ISO 60% (G4) / ePM1 50 %, Filtro de clase F7 disponible como accesorio
- Ya listo para conectar eléctricamente. Con señal de filtro en el dispositivo, en el BM-2 o en el conmutador de cuatro etapas
- Certificado Passivehouse y DIBt
- Sifón de drenaje integrado de serie

Modelo según disposición de bocas de ventilación y caudal		CWL-2 325	CWL-2 400
4/0 L	Ref.	2139585	2139591
	€	2.828	3.035
4/0 L Con intercambiador entálpico integrado	Ref.	2139587*	-
	€	4.583	-
4/0 R	Ref.	2139586	2139592
	€	2.592	3.035
4/0 R Con intercambiador entálpico integrado	Ref.	2139588*	-
	€	4.202	-

Disponibilidad bajo pedido

Dimensiones y datos técnicos CWL-2, ver página 313





CWL Excellent VENTILACIÓN CENTRALIZADA CONFORTLINE CON RECUPERACIÓN DE CALOR

CWL-180 Excellent

CWL-300/400 Excellent

CENTRAL DE VENTILACIÓN DOMÉSTICA CONFORTLINE

Ahorro de energía

Adecuado para todo tipo de viviendas

La ventilación doméstica ConfortLine CWL Excellent es capaz de analizar los contaminantes del aire de la vivienda, aspirarlo en función de su concentración, expulsar el aire viciado al exterior y recuperar calor en el proceso. Además, filtra el aire exterior de renovación y, una vez limpio y precalentado de modo gratuito con la energía recuperada, lo distribuye en las estancias deseadas como dormitorios, comedor, sala de estar, etc., disfrutando de un espacio con aire renovado, libre de polvo, polen o ruido exterior y recuperando energía en el proceso.

04

Modelo		CWL 180 Excellent	CWL 300 Excellent	CWL 400 Excellent
Clasificación energética	A+ → F	B ¹⁾	A ²⁾	A ²⁾
Caudal del ventilador con 150 Pa	m ³ /h	180	300	400
Consumo de potencia eléctrica	W	16 - 132	3 - 138	3 - 172
Rendimiento en recuperación hasta	%	92	89	93
Conexiones de conducto	mm	125	160	180
Dimensiones [alto x ancho x fondo]	mm	600 x 560 x 315	765 x 677 x 564	765 x 677 x 564
Peso	kg	25	38	38

¹⁾ A Con, al menos, control horario y 1 sensor. ²⁾ A + Con, al menos, 2 sensores

- Estructura compacta para **instalación en pared o consola**
- Renovación del aire de la vivienda sin perder energía en el proceso. Vivienda más segura al no tener ventanas abiertas, sin ruido exterior, sin insectos, libre de polvo, polen, alérgenos, olores, humedades, etc.
- Intercambiador de placas de flujos cruzados, extraíble para su limpieza
- Bypass de serie para función "free cooling" [excepto con CWL 180 Excellent, que es un accesorio opcional]
- Regulación con protección automática del intercambiador [antihielo]
- Ventiladores de corriente continua [EC] de muy bajo consumo eléctrico, con control de flujo constante
- 2 entradas 0-10V parametrizables
- Con conexión de hasta 7 sensores en total. Hasta 4 sensores de CO₂ por eBus para visualización en pantalla, 2 sondas de 0-10V, y una sonda de humedad relativa
- Gestión por APP mediante la plataforma Wolf Smart con módulo WOLF LINK HOME (ISM?)
- Unidad de mando BM-2 [accesorio]
- Resistencia de precalentamiento eléctrica de 1000 W integrada
- Clase de filtro G4, F7 opcional como accesorio
- Equipo cableado listo para conectar, indicación de cambio de filtro en la unidad de mando o en el conmutador de 4 etapas
- Homologación DIBt
- Certificado Passivhaus
- Preparada para su integración con equipos Wolf, bombas de calor, calderas, etc.

Modelo según disposición de bocas de ventilación y caudal		CWL 180 Excellent	CWL 300 Excellent	CWL 400 Excellent
4/0 L	Ref.	7100577	7100581	7100587
	€	1.663	2.110	2.301
2/2 L	Ref.	-	7100579	7100583
	€	-	2.110	2.141
4/0 R	Ref.	7100578	7100582	7100588
	€	1.663	2.173	2.301
2/2 R	Ref.	-	7100580	7100584
	€	-	2.110	2.131

Dimensiones y datos técnicos CWL-180 Excellent, ver página 314, CWL-300/400 Excellent, ver página 315



CWL-F Excellent

VENTILACIÓN CENTRALIZADA CONFORTLINE CON RECUPERACIÓN DE CALOR

CENTRAL DE VENTILACIÓN DOMÉSTICA CONFORTLINE

Ahorro de energía

Adecuado para todo tipo de viviendas

La ventilación doméstica ConfortLine CWL Excellent es capaz de analizar los contaminantes del aire de la vivienda, aspirarlo en función de su concentración, expulsar el aire viciado al exterior y recuperar calor en el proceso. Además, filtra el aire exterior de renovación y, una vez limpio y precalentado de modo gratuito con la energía recuperada, lo distribuye en las estancias deseadas como dormitorios, comedor, sala de estar, etc., disfrutando de un espacio con aire renovado, libre de polvo, polen o ruido exterior y recuperando energía en el proceso.

Modelo		CWL-F-150 Excellent	CWL-F-200 Excellent	CWL-F-300 Excellent
Clasificación energética	A+ → F	A → ¹⁾	A → ¹⁾	A → ¹⁾
Caudal del ventilador con 150 Pa	m ³ /h	150	200	300
Consumo de potencia eléctrica	W	11 - 72	12 - 114	9 - 163
Rendimiento en recuperación hasta	%	94	95	92
Conexiones de conducto	mm	125	160	160
Dimensiones [alto x ancho x fondo]	mm	1000 x 660 x 198	1000 x 660 x 198	1185 x 644 x 310
Peso	kg	25	25	37

¹⁾ Con, al menos, 2 sensores

- Estructura compacta para instalación en techo o pared
- Renovación del aire de la vivienda sin perder energía en el proceso. Vivienda más segura al no tener ventanas abiertas, sin ruido exterior, sin insectos, libre de polvo, polen, alérgenos, olores, humedades, etc.
- Intercambiador de flujos cruzados, extraíble para su limpieza
- Bypass de serie "free cooling"
- Regulación con protección automática del intercambiador (anti-hielo)
- Ventiladores de corriente continua (EC) de muy bajo consumo eléctrico, con control de flujo constante
- 2 entradas 0-10V parametrizables
- Con conexión de hasta 7 sensores en total. Hasta 4 sensores de CO₂ por eBus para visualización en pantalla, 2 sondas de 0-10V, y una sonda de humedad relativa
- Gestión por APP mediante la plataforma Wolf Smart con módulo WOLF LINK HOME (ISM7i)
- Resistencia de precalentamiento eléctrica de 375 W integrada
- Clase de filtro G4, F7 opcional como accesorio
- Equipo cableado listo para conectar, indicación de cambio de filtro en la unidad de mando o en el conmutador de 4 etapas
- Homologación DIBt
- Certificado Passivhaus

Nota: BM-2 (Necesario para operar el equipo)				
Modelo		CWL-F-150 Excellent	CWL-F-200 Excellent	CWL-F-300 Excellent
Sin batería precalentamiento	Ref.	7100654	-	7100656
	€	1.716	-	1.873
Con batería precalentamiento	Ref.	7100655	2139601	-
	€	1.897	2.198	-

Dimensiones y datos técnicos, ver página 316



CWL-D-70 VENTILACIÓN DESCENTRALIZADA CON RECUPERACIÓN DE CALOR

UNIDAD DE VENTILACIÓN DESCENTRALIZADA CON RECUPERACIÓN DE CALOR

Especialmente indicada en renovación de viviendas u otros espacios.

04

Modelo

	A+ → F	CWL-D-70
Clasificación energética	A+ → F	A
Flujo de aire en modos de ventilación 1/2/3/4/5	m ³ /h	15 / 25 / 40 / 55 / 70
Rendimiento en recuperación hasta	%	87
Diámetro conexiones	mm	250
Diámetro central	∅ mm	260 [3 ° de inclinación hacia el exterior]
Espesor de pared admisible (con accesorios)	mm	300-500
Espesor de pared admisible (sin accesorios)	mm	500-600
Peso	kg	14

- Microdifusor de aire interior elegante y discreto
- Aire renovado, limpio, libre de polen; ventilación con ventanas cerradas, sin ruidos de la calle (no solo para alérgicos)
- Intercambiador de placas con flujo en contracorriente cruzado, extraíble para su limpieza
- Recuperación de calor del aire extraído hasta 87%
- Bypass de serie
- Regulación automática de protección antihielo
- Bajo consumo de energía: Ventiladores EC
- Batería de precalentamiento eléctrica de 275 W integrada
- Clase de filtro G4, F7 opcional como accesorio para el aire aportado
- Dispositivo cableado y listo con indicador de cambio de filtro

Cubierta exterior en acero inoxidable	Ref.	7100686
	€	1.452
Cubierta exterior color blanco (RAL9010)	Ref.	7100687
	€	1.452

Dimensiones y datos técnicos CWL-D-70, ver página 318



	Para:	Ref.	€
MARCO ALARGADOR (50 mm)	CWL-D-70		
Para la instalación del recuperador en muros con espesor entre 500 y 450 mm			
	Color blanco (Ral 9010)	2577710	48
	Acero inoxidable	2577711	136



MARCO ALARGADOR (100 mm)	CWL-D-70		
Para la instalación del recuperador en muros con espesor entre 500 y 400 mm			
	Color blanco (Ral 9010)	2577616	102
	Acero inoxidable	2577617	145

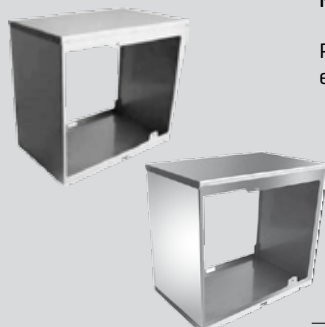

MARCO ALARGADOR (150 mm)	CWL-D-70		
Para la instalación del recuperador en muros con espesor entre 400 y 350 mm			
	Color blanco (Ral 9010)	2577708	100
	Acero inoxidable	2577709	85

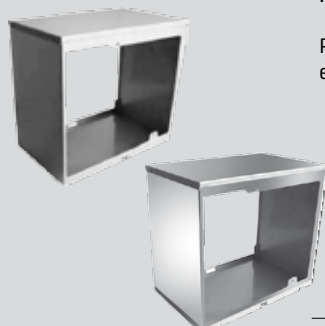

MARCO ALARGADOR (200 mm)	CWL-D-70		
Para la instalación del recuperador en muros con espesor entre 350 y 300 mm			
	Color blanco (Ral 9010)	2577614	106
	Acero inoxidable	2577615	159

TARJETA ELECTRÓNICA AUXILIAR	CWL-D-70	2577618	159
Necesaria para la conexión de sensores			

SENSOR CO₂ [interno]	CWL-D-70	2577619	362
Sensor de CO ₂ (instalación en el interior del recuperador) Necesario pedir tarjeta electrónica auxiliar			

SENSOR HUMEDAD RELATIVA (HR)	CWL-D-70	2577620	266
Sensor de humedad relativa (instalación en el interior del recuperador) Necesario pedir tarjeta electrónica auxiliar			

INTERRUPTOR ON/OFF	CWL-D-70	2577621	66
---------------------------	----------	---------	----

SET DE FILTROS G4 [2 x G4 + 1 G4 Ø180]	CWL-D-70	1669246	59
--	----------	---------	----

SET DE FILTROS F7 [2 x G4 + 1 F7 Ø180]	CWL-D-70	1669247	100
--	----------	---------	-----

WOLF

REGULACIÓN Y CONTROL



	Para:	Ref.	€
UNIDAD DE MANDO BM-2	CWL Excellent		
Color negro [sin sonda temperatura exterior]	CWL- F Excellent	8908290	229
Color blanco [con sonda temperatura exterior]	CWL-2	2745927	274
Nota: En instalaciones con otros equipos Wolf, donde ya exista un mando BM-2 (por ejemplo con caldera o bomba de calor) no es necesario instalar un mando BM-2 adicional.			
ZÓCALO DE PARED PARA BM-2	CWL Excellent		
Para uso de BM-2 como control remoto cableado	CWL- F Excellent		
Color negro	CWL-2	1731129	23
Color blanco		1731442	23
UNIDAD DE MANDO RM-2 "TÁCTIL"	CWL Excellent	2747657	98
Función de termostato interior modulante con programación horaria semanal para calefacción, ACS y ventilación	CWL- F Excellent		
	CWL-2		
CONMUTADOR DE 4 ETAPAS	CWL Excellent	2744518	74
Nota: Necesario caja y cable de conexión RJ12	CWL-F Excellent		
	CWL-2		
CAJA DE EMPOTRAR PARA EL CONMUTADOR DE 4 ETAPAS	CWL Excellent	2744519	50
	CWL-F Excellent		
	CWL-2		
CABLE DE CONEXIÓN NEGRO RJ12	CWL Excellent		
Para conmutador de 4 etapas y control remoto	CWL-F Excellent		
5 m [2 x RJ12/6]	CWL-2	2744520	11
10 m [2 x RJ12/6]		2744521	17
15 m [2 x RJ12/6]		2744522	21
Sensor CO₂ eBUS [Para instalar en caja de mecanismos empotrada en la pared]	CWL Excellent	2745666	323
Para medición CO ₂ de las zonas donde se instale. Comunicación mediante Ebus al recuperador. Pueden instalarse hasta 4 unidades por recuperador	CWL-F Excellent		
Señal de salida 0 - 10V, tensión de alimentación 24V	CWL-2		
Para CWL-180 Excellent y CWL-F-300 Excellent necesario juego de ampliación con funciones adicionales [Ref. 2745273]			
SONDA DE CALIDAD DE AIRE [VOC-Compuestos Orgánicos Volátiles]	CWL Excellent	2744756	340
Sonda de gas mixta para registrar la calidad del aire	CWL-F Excellent		
Señal de salida 0 - 10V, tensión de alimentación 24V	CWL-2		
Pueden instalarse hasta UN NÚMERO máximo de 2 sensores de 0-10V por recuperador (VOC, CO ₂ o HR			
Para CWL-180 Excellent y CWL-F-300 es necesario juego de ampliación con funciones adicionales [Ref. 2745273]			
Para el CWL-2 es necesario pedir tarjeta electrónica de ampliación de funciones			
SONDA DE HUMEDAD	CWL Excellent	2745192	227
Para medir la humedad relativa	CWL-F Excellent		
Señal de salida 0 - 10V, tensión de alimentación 24V	CWL-2		
Pueden instalarse hasta UN NÚMERO máximo de 2 sensores de 0-10V por recuperador (VOC, CO ₂ o HR)			
Para CWL-180 Excellent y CWL-F-300 es necesario juego de ampliación con funciones adicionales [Ref. 2745273]			
Para el CWL-2 es necesario pedir tarjeta electrónica de ampliación de funciones			

	Para:	Ref.	€
 <p>SONDA DE CO₂ Para funcionamiento controlado por CO₂, pueden instalarse hasta 4 unidades por recuperador Señal de salida 0 - 10V, tensión de alimentación 24V Pueden instalarse hasta UN NÚMERO máximo de 2 sensores de 0-10V por recuperador (VOC, CO₂ o HR)</p> <p>Para CWL-180 Excellent y CWL-F-300 es necesario juego de ampliación con funciones adicionales (Ref. 2745273)</p> <p>Para el CWL-2 es necesario pedir tarjeta electrónica de ampliación de funciones</p>	CWL Excellent CWL-F Excellent CWL-2	2744854	323
 <p>HR-SENSOR Para medir la humedad relativa en el conducto general de extracción de aire interior</p> <p>Opcional para conductos Ø = 200 mm: - Kit de conexión para el sensor de humedad (Ref. 2745372) - Reductor DN180 a DN 200</p>	CWL Excellent CWL-F Excellent CWL-2	2745372	181
 <p>WOLF LINK HOME (ISM7i) Interfaz LAN/WLAN para el acceso a la regulación a través de Internet o una red local Manejo mediante smartphone App (Iphone/Android) o Portal WOLF Instalación en la caja de la regulación del equipo</p>	CWL Excellent CWL-F Excellent CWL-2	8908658	274
 <p>WOLF LINK PRO (ISM7e) MÓDULO EXTERNO PARA CONECTAR LAN O WIFI Instalación en pared Interfaz LAN/WLAN para el acceso a la regulación a través de Internet o una red local Manejo mediante smartphone App (Iphone/Android) o portal WOLF. Instalación en la regulación de equipos Fuente de alimentación a través del adaptador de corriente o USB</p> <p>Incluye: - Módulo de interfaz WOLF LINK PRO (ISM7e) - Instrucciones de instalación y manejo - eBUS por cable - Fuente de alimentación - Cable de red</p> <p>Nota: Solo se puede usar en combinación con BM-2</p>	CWL Excellent CWL-F Excellent CWL-2	8908659	383
 <p>JUEGO DE AMPLIACIÓN CON FUNCIONES ADICIONALES Necesario para conectar las sondas de calidad de aire, humedad y batería de post-calentamiento en los recuperadores indicados</p>	CWL Excellent CWL-F Excellent CWL-2	2745273	101
 <p>TARJETA ELECTRÓNICA DE AMPLIACIÓN</p>	CWL-2	2747550	429
 <p>EMBELLECEDOR PARA MONTAJE DE TARJETA ELECTRÓNICA DE AMPLIACIÓN</p>	CWL-2	2747551	36

WOLF

REGULACIÓN Y ACCESORIOS ELÉCTRICOS

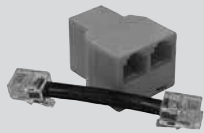

MÓDULO DE DISTRIBUCIÓN RJ12

Incluye:
- Conector hembra y cable

Para:	Ref.	€
CWL Excellent CWL-F Excellent CWL-2	2745312	32



CWL-SERVICETOOL, CABLE DE INTERCONEXIÓN

Para parametrización sencilla por el Servicio Técnico

CWL Excellent CWL-F Excellent CWL-2	2577544	280
---	---------	-----



RESISTENCIA ELÉCTRICA DE PRECALENTAMIENTO 1000 W

DN125	CWL-180 Excellent CWL-F-150 Excellent	2745444	330
DN160	CWL-F-200 Excellent CWL-F-300 Excellent CWL-2-325	2745259 2747549	330 569
DN180	CWL-2-400	2747583	569

RESISTENCIA ELÉCTRICA DE POST-CALENTAMIENTO 1000 W



Para CWL-180 Excellent y CWL-F-300 Excellent es necesario juego de ampliación con funciones adicionales [Ref. 2745273]

DN125	CWL-180 Excellent CWL-F-150 Excellent	2745445	351
DN160	CWL-300 Excellent CWL-F-200 Excellent CWL-F-300 Excellent CWL-2 325	2745258 2747549	344 569
DN180	CWL-400 Excellent CWL-2 400	2745206 2747583	319 569

Para CWL-180 Excellent es necesaria reducción de conducto ISO DN160/125 [Ref. 2577404]

04



	Para:	Ref.	€
SIFÓN Para recoger en agua de condensación del recuperador de calor e impedir la aspiración de aire de la tubería de desagüe. Con registro de limpieza	CWL-300/400 Excellent	2577348	89

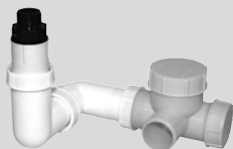

SIFÓN Para recoger en agua de condensación del recuperador de calor e impedir la aspiración de aire de la tubería de desagüe. Con registro de limpieza	CWL-F-150 Excellent CWL-F-200 Excellent CWL-F-300 Excellent	2577580	81
---	---	---------	----



INTERCAMBIADOR DE CALOR ENTÁLPICO PARA RECUPERACIÓN DE LA HUMEDAD	CWL-300/400 Excellent CWL-F-300 Excellent CWL-2-325	2071748 2071749 2074859	1.712 1.244 2.184
--	---	-------------------------------	-------------------------



BOMBA PARA ELEVACIÓN DE CONDENSADOS CON SEÑAL DE ALARMA, LIBRE DE POTENCIAL	CWL Excellent CWL-F Excellent CWL-2	2071268	208
Incluye: - Depósito de condensados con tapa y soporte a pared - Bomba de condensados con contacto libre de potencial para salida de alarma, cableada lista para su montaje - Manguera de PVC 10 mm y 6 m de longitud - Válvula antirretorno - Adaptador para conducción de condensados			

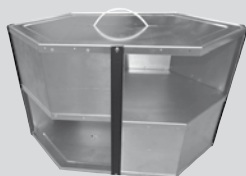

MÓDULO DE VERANO Alternativa al intercambiador de calor de placas estándar Sin recuperación de calor	CWL-180 Excellent	2137931	189
---	-------------------	---------	-----

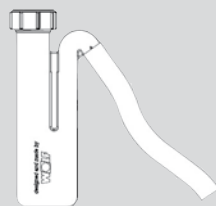

SIFÓN Para recoger en agua de condensación del recuperador de calor Altura de agua 90 mm	CWL-300/400 Excellent	8611033	18
---	-----------------------	---------	----

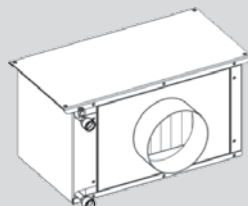

BATERIA HIDRÁULICA DE POSTCALENTAMIENTO			
1000 W - DN125	CWL-F-150 Excellent	2747077	344
1200 W / 1500 W - DN160	CWL-F-200 Excellent CWL-F-200 Excellent	2747071	344
1100 W - DN125	CWL-180 Excellent	2747072	344
2000 W - DN160	CWL-300 Excellent CWL-2 325	2747073	392
2800 W - DN180	CWL-400 Excellent CWL-2 400	2747074	423

WOLF
ACCESORIOS



**SOPORTE DE PIE PARA MONTAJE
DEL RECUPERADOR CWL-2**

NUEVO

Para:
CWL-2
325 / 400

Ref.
2139599

€
206

**REGISTROS PLADUR PARA EL ACCESO A
LOS DISTRIBUIDORES Y RECUPERADORES**

NUEVO

CWL-F Excellent

Consultar **Cons.**



PLACA DECORATIVA FRONTAL PARA EL SOPORTE DE PIÉ

NUEVO

CWL-2
325 / 400

2139600

98

04



		Para:	Ref.	€
	Tubos ISO Longitud 2000 mm	DN125	CWL-180 Excellent CWL-F-150 Excellent	2577369 30
		DN160	CWL 300 Excellent CWL-F-200 Excellent CWL-F-300 Excellent CWL-2 325	2577362 34
		DN180	CWL-400 Excellent CWL-2 400	2577371 45
	TUBO ISO CODO 90°	DN125	CWL-180 Excellent CWL-F-150 Excellent	2576009 9
		DN160	CWL 300 Excellent CWL-F-200 Excellent CWL-F-300 Excellent CWL-2 325	2577363 10
		DN180	CWL-400 Excellent CWL-2 400	2576011 14
	TUBO ISO CODO 45°	DN125	CWL-180 Excellent CWL-F-150 Excellent	2576012 7
		DN160	CWL 300 Excellent CWL-F-200 Excellent CWL-F-300 Excellent CWL-2 325	2577364 7
		DN180	CWL-400 Excellent CWL-2 400	2576014 9
	TUBO ISO PIEZA EN T	DN125	CWL-180 Excellent CWL-F-150 Excellent	2576019 23
		DN160	CWL 300 Excellent CWL-F-200 Excellent CWL-F-300 Excellent CWL-2 325	2577572 28
	TUBO ISO PIEZA EN Y 45°	DN180	CWL-400 Excellent CWL-2 400	2575792 47
	REDUCCIÓN PARA TUBO ISO		CWL Excellent CWL-F Excellent CWL-2	
		DN160/125		2577404 23
		DN180/125		2575795 21
		DN180/160		2577463 23
	ANILLO DE APRIETE PARA TUBO ISO Es necesario un anillo para cada unión	DN125	CWL-180 Excellent CWL-F-150 Excellent	2576020 6
		DN160	CWL 300 Excellent CWL-F-200 Excellent CWL-F-300 Excellent CWL-2 325	2577365 4
		DN180	CWL-400 Excellent CWL-2 400	2576022 5
	CUCHILLO ESPECIAL CORTATUBOS Con sierra especial permitiendo un corte rápido y liso		CWL Excellent CWL-F Excellent	1730534 48

WOLF

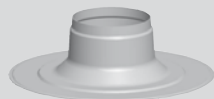
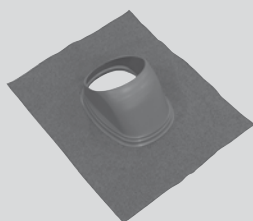
SISTEMA DE TUBOS ISO

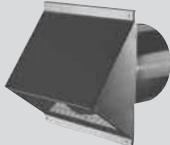

Terminales para CUBIERTA	Para:	Ref.	€
PASO DE TEJADO TERMOAISLADO Longitud 1159 mm			
	DN125, negro	CWL-180 Excellent CWL-F-150 Excellent	2575801 91
	DN125, rojo burdeos	CWL-180 Excellent CWL-F-150 Excellent	2576999 81
	DN160, negro	CWL-300 Excellent CWL-F-200 Excellent CWL-F-300 Excellent CWL-2 325	2575802 70
	DN160, rojo burdeos	CWL-300 Excellent CWL-F-200 Excellent CWL-F-300 Excellent CWL-2 325	2577000 77
	DN180, negro	CWL-400 Excellent CWL-2 400	2575803 130
MANGUITO DE SELLADO PARA PASO DE TEJADO		CWL Excellent CWL-F Excellent CWL-2	2577006 45
TEJA UNIVERSAL 25° A 45°			
	negro	CWL-180 Excellent CWL-300 Excellent CWL-F-150 Excellent CWL-F-200 Excellent CWL-F-300 Excellent	2577001 74
	rojo burdeos	CWL-180 Excellent CWL-300 Excellent CWL-F-150 Excellent CWL-F-200 Excellent CWL-F-300 Excellent CWL-2 325	2577003 38
	negro	CWL-400 Excellent CWL-2 400	2577002 192
PEGAMENTO HIGH TACK Para fijar rápidamente tejas universales a tejado de teja u otro tejado		Todos, excepto para CWL-D-70	2577543 23
PASO DE TEJADO PLANO 0°			
	DN160	CWL-180 Excellent CWL-300 Excellent CWL-F-150 Excellent CWL-F-200 Excellent CWL-F-300 Excellent CWL-2 325	2577004 50
	DN180	CWL-400 Excellent CWL-2 400	2577005 83
ABRAZADERA DE FIJACIÓN PARA MONTAJE DE TUBO ISO			
	DN125	CWL-180 Excellent CWL-F-150 Excellent	2577007 3
	DN160	CWL-300 Excellent CWL-F-200 Excellent CWL-F-300 Excellent CWL-2 325	2577405 5
	DN180	CWL-400 Excellent CWL-2 400	2577009 3

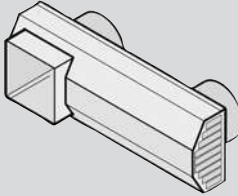
Terminales para FACHADA	Para:	Ref.	€
 REJILLA PARA TOMA/EXPULSIÓN DE AIRE EXTERIOR COLOR NEGRO (RAL 9005)	DN125	CWL-180 Excellent CWL-F-150 Excellent	2575806 35
	DN160	CWL-F 200 CWL-F 300 CWL-300 Excellent CWL-2 325	2575807 38
	DN180	CWL-400 Excellent CWL-2 400	2575808 48
 REJILLA PARA TOMA/EXPULSIÓN DE AIRE EXTERIOR COLOR BLANCO (RAL 9010)	DN125	CWL-180 Excellent CWL-F-150 Excellent	2575809 39
	DN160	CWL-F 200 CWL-F 300 CWL-300 Excellent CWL-2 325	2575810 43
	DN180	CWL-400 Excellent CWL-2 400	2575811 53
 REJILLA DOBLE Para entrada de aire fresco <u>y</u> evacuación de aire viciado	DN125, blanco	CWL-180 Excellent CWL-F-150 Excellent	2577458 138
	DN125, acero inox	CWL-180 Excellent CWL-F-150 Excellent	2577839 233
	DN160, blanco	CWL-F 200 CWL-F 300 CWL-300 Excellent CWL-2 325	2577579 176
	DN160, acero inox	CWL-F 200 CWL-F 300 CWL-300 Excellent CWL-2 325	2577840 262



SILENCIADORES		Para:	Ref.	€
SILENCIADOR Para entrada de aire fresco <u>Y</u> evacuación de aire viciado Aislamiento 50 mm	DN125, largo 1000 mm	CWL-180 Excellent CWL-F-150 Excellent	2575812	50
	DN125, largo 500 mm	CWL-180 Excellent CWL-F-150 Excellent	2577765	29
	DN160, largo 1000 mm	CWL-F 200 CWL-F 300 CWL-300 Excellent CWL-2 325	2577367	55
	DN160, largo 500 mm	CWL-F 200 CWL-F 300 CWL-300 Excellent CWL-2 325	2577766	31
	DN180, largo 1000 mm	CWL-400 Excellent CWL-2 400	2575814	64
	DN180, largo 500 mm	CWL-400 Excellent CWL-2 400	2577767	38

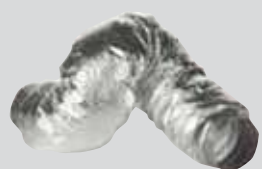

SILENCIADOR FLEXIBLE Para entrada de aire fresco <u>Y</u> evacuación de aire viciado Aislamiento 50 mm	DN125, largo 1000 mm	CWL-180 Excellent CWL-F-150 Excellent	2577798	57
	DN160, largo 1000 mm	CWL-F 200 CWL-F 300 CWL-300 Excellent CWL-2 325	2577799	63
	DN180, largo 1000 mm	CWL-400 Excellent CWL-2 400	2577800	78

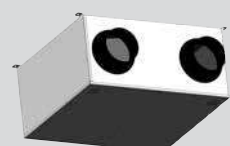

SILENCIADOR DE METAL Para aire de impulsión <u>Y</u> extracción Material para atenuación del sonido según DIN 1946-6				
	DN125 Longitud 482 mm	CWL-F-150/200 Excellent	2577434	677
	DN160 Longitud 600 mm	CWL-F-300 Excellent	2577606	654

Nota: Para el recuperador CWL-F-200 es necesario pedir adicionalmente 2 juegos de anillos para salida a DN160, Ref. 1800444 [x 2 uds.]

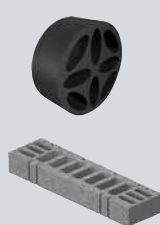

SILENCIADOR Y CONTROL DE FLUJO Para conexión DN125	CWL Excellent CWL-F Excellent CWL-2	2577576	25
SILENCIADOR Y CONTROL DE FLUJO Para conexión de rejilla de suelo	CWL Excellent CWL-F Excellent CWL-2	2577577	32

Para Sistema de conductos circulares y planos flexibles	Para:	Ref.	€
---	-------	------	---

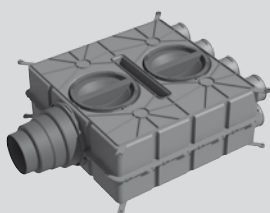

DISTRIBUIDOR DE AIRE DN125-180 DE PLÁSTICO,
Para tubo de aire de impulsión o extracción
DN75: Cada uno tiene 8 tomas y 4 tapas
Para conexiones de conducto DN63 o plano de 50 x 100
y 50 x 140 es necesario adaptador
Con 50 x 140 máximo 6 conexiones posibles
Nota: Junta y anillo de encastre DN75 necesarios en
cada unión con conducto

CWL Excellent	2577595	198
CWL-F Excellent		
CWL-2		

A excepción de los distribuidores mini, se suministran
con un número de tapas igual a la mitad de salidas

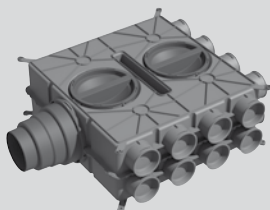

DISTRIBUIDOR DE AIRE DN125-180 DE PLÁSTICO
Para tubo de aire de impulsión o extracción
DN75: Cada uno tiene 16 tomas y 8 tapas
Para conexiones de conducto DN63 o plano de 50 x 100
y 50 x 140 es necesario adaptador
Con 50 x 140 máximo 12 conexiones posibles
Nota: Junta y anillo de encastre DN75 necesarios en
cada unión con conducto

CWL Excellent	2577596	219
CWL-F Excellent		
CWL-2		

A excepción de los distribuidores mini, se suministran
con un número de tapas igual a la mitad de salidas

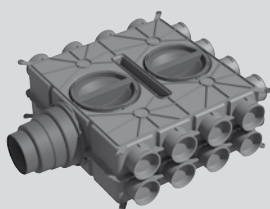

DISTRIBUIDOR DE AIRE DN125-180 DE PLÁSTICO
Para tubo de aire de impulsión o extracción
DN75: Cada uno tiene 24 tomas y 12 tapas
Para conexiones de conducto DN63 o plano de 50 x 100
y 50 x 140 es necesario adaptador
Con 50 x 140 máximo 18 conexiones posibles
Nota: Junta y anillo de encastre DN75 necesarios en
cada unión con conducto

CWL Excellent	2577597	234
CWL-F Excellent		
CWL-2		

A excepción de los distribuidores mini, se suministran
con un número de tapas igual a la mitad de salidas

DISTRIBUIDOR DE AIRE MINI



8-75 Conexión tubo ISO DN125
Para tapar las bocas no utilizadas debe pedirse una
bolsa de tapas. Ver página siguiente

CWL Excellent	2577835	103
CWL-F Excellent		
CWL-2		



6-75 Conexión tubo ISO DN125
Para tapar las bocas no utilizadas debe
pedirse una bolsa de tapas. Ver página siguiente

CWL Excellent	2577836	103
CWL-F Excellent		
CWL-2		



16-75 Conexión tubo ISO DN125-180
Para tapar las bocas no utilizadas debe
pedirse una bolsa de tapas. Ver página siguiente

CWL Excellent	2577837	170
CWL-F Excellent		
CWL-2		



12-75 Conexión tubo ISO DN125-180
Para tapar las bocas no utilizadas debe pedirse una
bolsa de tapas. Ver página siguiente

CWL Excellent	2577838	194
CWL-F Excellent		
CWL-2		

WOLF

SISTEMAS DE DISTRIBUCIÓN Y CONDUCCIÓN

04

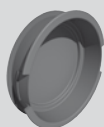
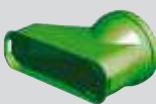

Para Sistema de conductos circulares y planos flexibles	Para:	Ref.	€
ADAPTADOR PARA CONECTAR EL CONDUCTO CIRCULAR AL DISTRIBUIDOR DE AIRE Para la conexión entre el conducto DN63 y el distribuidor. Con tratamiento antiestático y antimicrobiano	CWL Excellent CWL-F Excellent CWL-2	2577598	11
Nota: Es necesario pedir una junta EPDM y un anillo para el tubo DN63			
Para la conexión entre el conducto DN90 y el distribuidor. Con tratamiento antiestático y antimicrobiano		2577885	11
ADAPTADOR PARA LA CONEXIÓN DE CONDUCTO SEMICIRCULAR 50 x 100 AL DISTRIBUIDOR DE AIRE Para la conexión del conducto semicircular plano 50 x 100 al distribuidor. Con tratamiento antiestático y antimicrobiano	CWL Excellent CWL-F Excellent CWL-2	2577599	17
Nota: Es necesario pedir una junta en el conducto semi-circular 50 x 100 [ver Ref. 2576167]			
ADAPTADOR PARA LA CONEXIÓN DE CONDUCTO SEMICIRCULAR 50 X 140 AL DISTRIBUIDOR DE AIRE Para la conexión del conducto semicircular plano 50 x 140 al distribuidor. Con tratamiento antiestático y antimicrobiano.	CWL Excellent CWL-F Excellent CWL-2	2577600	24
Nota: Necesaria junta en conducto semicircular 50 x 140 [ver Ref. 2577585]			
DISCO REGULADOR DE CAUDAL DN75 Instalación en el distribuidor. Para regular el caudal de aire en cada salida del distribuidor de aire DN125-180 En plástico Bolsa 10 ud.	CWL Excellent CWL-F Excellent CWL-2	2577589	21
BOLSA DE TAPAS DN75 Tapas adicionales para las salidas no utilizadas del distribuidor. (Cada distribuidor se suministra con un número de tapas igual a la mitad de sus salidas) Cada bolsa contiene 10 unidades	CWL Excellent CWL-F Excellent CWL-2	2577713	4
CONEXIÓN DE CONDUCTO ISO A DISTRIBUIDOR DN125-180 Para la conexión del conducto ISO al distribuidor de aire DN125-180 en plástico	CWL Excellent CWL-F Excellent CWL-2	2577601	21
TAPA DE REVISIÓN Para distribuidor de aire DN125-180 en plástico	CWL Excellent CWL-F Excellent CWL-2	2577602	7
JUEGO DE SILENCIADORES Panel silenciador para montaje en interior de los distribuidores. Para distribuidor de aire DN125-180 en plástico	CWL Excellent CWL-F Excellent CWL-2	2577603	43
Incluye: - 10 Módulos encajables - Material silenciador de poros cerrados conforme DIN 1946-6			
REGULADOR DE CAUDAL "V-EASY" Para regular el caudal a la salida del distribuidor de aire	CWL Excellent CWL-F Excellent CWL-2	2577834	21

Sistema de conductos circulares flexibles		Para:	Ref.	€
CONDUCTO DE AIRE		CWL Excellent CWL-F Excellent		
Con revestimiento interior liso,	DN63/52 rollo 50 m	CWL-2	2577411	275
antiestático y antimicrobiano:	DN75/63 rollo 50 m		2577413	194
	DN90/73 rollo 50 m		2577886	291
CONECTOR RÁPIDO PARA CONDUCTO DE AIRE		CWL Excellent CWL-F Excellent		
Manguito de unión entre 2 conductos		CWL-2		
Con revestimiento antiestático y antimicrobiano	DN63/52		2577415	4
	DN75/63		2577416	3
	DN90/73		2577889	4
Nota: Necesarios junta y anillo de encastre DN63/52 o DN75/63 en ambos lados				
JUNTA EPDM		CWL Excellent CWL-F Excellent		
Para el sellado de la unión entre el conducto con cualquier elemento.		CWL-2		
Es necesaria una junta por cada unión	DN63/52 bolsa 10 uds.		2577361	12
	DN75/63 bolsa 10 uds.		2577360	12
	DN90/73 bolsa 10 uds.		2577887	14
ANILLO DE ENCASTRE PARA TUBO REDONDO		CWL Excellent CWL-F Excellent		
Para asegurar la unión del conducto a la pieza de unión		CWL-2		
Es necesaria una pieza para cada unión	DN63/52 bolsa 10 uds.		2577547	9
	DN75/63, bolsa 10 uds.		2577548	9
	DN90/73 bolsa 10 uds.		2577888	11
ANILLO DE ENCASTRE PARA DISTRIBUIDOR METAL		Distribuidores (metal)		
DN125, 2 Uds.			1800443	22
DN160, 2Uds.			1800444	cons.
KIT DE 5 CONECTORES RÁPIDOS CON REVESTIMIENTO ANTIESTÁTICO Y ANTIMICROBIANO		CWL Excellent CWL-F Excellent		
Incluye:		CWL-2		
- 5 Conectores para la distribución de aire				
- 10 Juntas				
- 10 Anillos de encastre				
	DN63/52		2577555	20
	DN75/63		2577556	20
DISTRIBUIDOR [METAL] DE AIRE				
En metal para aire de impulsión y extracción				
Para montaje directo sobre CWL-F-Excellent				
Incluye:				
- Material silenciador con poros cerrados conforme a DIN 1946-6				
DN125: 2 x 10 tomas DN75 con 5 tapas de tubo Longitud 482 mm		CWL-F-150/200 Excellent	2577417	617
DN125: 2 x 10 tomas DN63 con 5 tapas de tubo Longitud 482 mm		CWL-F-150/200 Excellent	2577841	817
DN160: 2 x 9 tomas DN75 con 5 tapas de tubo Longitud 600 mm		CWL-F-300 Excellent	2577607	947
DN160: 2 x 9 tomas DN63 con 5 tapas de tubo Longitud 600 mm		CWL-F-300 Excellent	2577842	787
Nota: Necesaria junta DN75/63 en cada unión con conducto. No es necesario Anillo de encastre. Para el recuperador CWL-F-200 es necesario pedir adicionalmente un juegos de anillos para salida a DN160, Ref. 1800444				

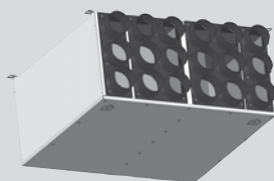
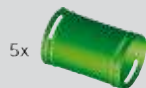

WOLF

SISTEMAS DE DISTRIBUCIÓN Y CONDUCCIÓN

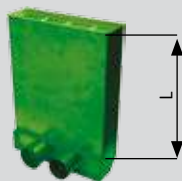
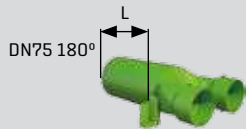

Sistema de conductos circulares flexibles	Para:	Ref.	€
CODO 90° Para el conducto circular de distribución de aire	CWL Excellent CWL-F Excellent CWL-2		
Nota: Necesarios junta y anillo de encastre en cada lado del codo	DN63 DN75 DN90	2577704 2577705 2577890	18 18 18
PIEZA DE CONEXIÓN DE CONDUCTO CIRCULAR A BOCA DE VENTILACIÓN DN125, 1 TAPA PARA TUBO Y 2 TOMAS. Longitud L = 325 mm	CWL Excellent CWL-F Excellent CWL-2		
	DN75 180°	2577881	34
	DN63 90°	2577294	29
	DN75 90°	2577295	27
	DN90 90°	2577892	34
Nota: Para conectar la pieza de conexión recta [180°] a tubos de diámetro diferente del de DN75, son necesarios adaptadores, (uno por salida) - Adaptador de entrada de tubo DN75 a tubo DN90 Ref. 2577885 - Adaptador de entrada de tubo DN75 a tubo DN63 Ref. 2577598 En todos los casos el conducto debe disponer de junta y de anillo de encastre			
PIEZA DE CONEXIÓN REJILLA, 1 TAPA PARA TUBO Y 2 TOMAS. Longitud L = 300 mm	CWL Excellent CWL-F Excellent CWL-2		
	DN75/63	2577575	23
Nota: Junta y anillo de encastre necesarios en cada unión con conducto Para tubo de 63 deben pedirse adaptadores, una unidad por cada salida [Ref. 2577598]			
TUBO PROLONGADOR SALIDA DE BOCA DE VENTILACIÓN En plástico, longitud L = 285 mm	CWL Excellent CWL-F Excellent CWL-2	2577882	44
TAPA DE CONDUCTO Para evitar la entrada de suciedad al conducto durante la ejecución de la obra	CWL Excellent CWL-F Excellent CWL-2		
	DN63/52	2575835	3
	DN75/63	2575824	4
	DN90/75	2577891	6
TUBO DE LUBRICANTE 50 ml	CWL Excellent CWL-F Excellent CWL-2	265132999	8
ALARGADOR PARA CONECTOR DN125 Longitud 150 mm	CWL Excellent CWL-F Excellent CWL-2	2577186	23
CODO ADAPTADOR 90° DE CONDUCTO CIRCULAR DN75 A CONDUCTO SEMICIRCULAR 50 X 100	CWL Excellent CWL-F Excellent CWL-2	2577347	13
Nota: Necesarios junta y anillo de encastre			
ADAPTADOR ANGULAR CONDUCTO SEMICIRCULAR 50 X 140 A 2 CONDUCTOS CIRCULARES DN75	CWL Excellent CWL-F Excellent CWL-2	2577594	25
Nota: Necesarios junta y anillo de encastre DN75 en cada unión con conducto			
PIEZA UNIVERSAL PARA CONDUCTO SEMICIRCULAR 50 X 100 Y CONDUCTO CIRCULAR Ø 63 mm y Ø 75 mm 10 uds.	CWL Excellent CWL-F Excellent CWL-2	2577574	25

NUEVO

NUEVO

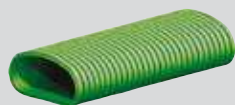

Sistema de conductos semicirculares flexibles Excellent	Para:	Ref.	€
CONDUCTO SEMICIRCULAR Con revestimiento interior liso, antiestático y antimicrobiano	CWL Excellent CWL-F Excellent CWL-2		
	50 x 100 rollo 50 m	2576163	701
	50 x 140 rollo 20 m	2577582	297



TAPA PARA CONDUCTO SEMICIRCULAR Con revestimiento antiestático y antimicrobiano Para evitar la entrada de suciedad al conducto durante la ejecución de la obra.	CWL Excellent CWL-F Excellent CWL-2		
	50 x 100 bolsa 10 uds.	2576457	13
	50 x 140 bolsa 10 uds.	2577583	61

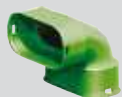

CODO 90° PARA CONDUCTO SEMICIRCULAR Con revestimiento antiestático y antimicrobiano	CWL Excellent CWL-F Excellent CWL-2		
	50 x 100 vertical	2576164	32
	50 x 140 vertical	2577587	25

Nota: Necesaria junta



CODO 90° PARA CONDUCTO SEMICIRCULAR Con revestimiento antiestático y antimicrobiano	CWL Excellent CWL-F Excellent CWL-2		
	50 x 100 horizontal	2576165	23
	50 x 140 horizontal	2577586	23

Nota: Necesaria junta

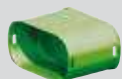

CONECTOR RÁPIDO PARA CONDUCTO SEMICIRCULAR Con revestimiento antiestático y antimicrobiano	CWL Excellent CWL-F Excellent CWL-2		
	50 x 100	2576166	26
	50 x 140	2577588	16

Nota: Necesaria junta



JUNTA ANULAR PARA CONDUCTO SEMICIRCULAR Con revestimiento antiestático y antimicrobiano	CWL Excellent CWL-F Excellent CWL-2		
	50 x 100 bolsa 10 uds.	2576167	43

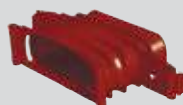

JUNTA ANULAR PARA CONDUCTO SEMICIRCULAR Con revestimiento antiestático y antimicrobiano	CWL Excellent CWL-F Excellent CWL-2		
	50 x 140 bolsa 10 uds.	2577585	43



TAPA PARA PIEZA DE CONDUCTO SEMICIRCULAR Con revestimiento antiestático y antimicrobiano	CWL Excellent CWL-F Excellent CWL-2		
	50 x 100	2577591	4

WOLF

SISTEMAS DE DISTRIBUCIÓN Y CONDUCCIÓN

Sistema de conductos semicirculares flexibles Excellent Para: Ref. €

DISTRIBUIDOR [METAL] DE AIRE

En metal para aire de impulsión y extracción
Para montaje directo CWL-F-Excellent

Incluye:

- Material silenciador, poros cerrados conforme a
DIN 1946-6



DN125:

2 x 6 tomas 50 x 100 con 3 Tapas de tubo
Longitud 482 mm

CWL-F-150/200 Excellent 2577430 947

DN160:

2 x 9 tomas 50 x 100 con 5 Tapas de tubo
Longitud 600 mm

CWL-F-300 Excellent 2577608 920

Nota:

Necesaria junta 50 x 100 a en cada unión con conducto
Para el recuperador CWL-F-200 es necesario pedir
adicionalmente un juego de anillos para salida a
DN160, Ref. 1800444

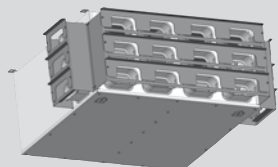

ESTRANGULADOR REGULADOR DE CAUDAL PARA CONDUCTO SEMICIRCULAR

Instalación en el distribuidor. Para regular el caudal de
aire en cada salida del distribuidor.

Con revestimiento antiestático y antimicrobiano

Distribuidor metal 2576459 36

50 x 100 bolsa 10 uds.

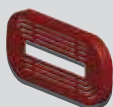

PIEZA DE CONEXIÓN PARA BOCA DE VENTILACIÓN DN125 2 tomas de conexión para conductos y una tapa para tubo antiestático y antimicrobiano

Incluye:

- Tapa de protección para conexión DN125
Longitud L = 240 mm 50 x 100 - 90°
Longitud L = 330 mm 50 x 140 - 90°

CWL Excellent 2576172 45
CWL-F Excellent 2577592 47
CWL-2

Nota: Necesaria junta 50 x 100 o 50 x 140 en cada
unión con conducto



PIEZA DE CONEXIÓN PARA REJILLA 2 tomas de conexión para conductos y una tapa para tubo antiestático y antimicrobiano

Incluye:

- Tapa. Longitud L = 220 mm
50 x 100 [2 tomas de conexión]

CWL Excellent 2576173 45
CWL-F Excellent 2577592 47
CWL-2

Nota:

Junta 50 x 100 Necesaria en cada unión con conducto

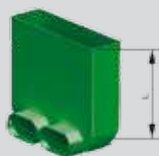

CONECTOR PARA REJILLA 1 toma de conexión para conductos antiestáticos y antimicrobianos Longitud L = 240 mm 50 x 140 [1 toma de conexión]

Nota: Junta 50 x 140 Necesaria

CWL Excellent 2577593 67
CWL-F Excellent
CWL-2

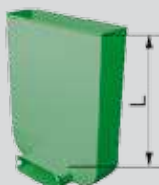

REJILLA METÁLICA / DIFUSOR DE AIRE POR DESPLAZAMIENTO

CWL Excellent 2576175 72
CWL-F Excellent 2576176 72
CWL-2

Blanco
Acero inox.

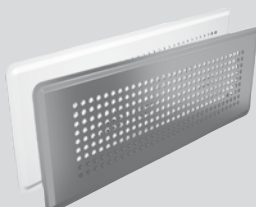





04

Bocas de impulsión y extracción	Para:	Ref.	€
 <p>UNIAIR 125R Tapa redonda para aire de entrada y salida Incluye sistema de regulación de caudal</p> <p>NUEVO</p>	CWL Excellent CWL-F Excellent CWL-2	2577879	49
 <p>UNIAIR 125Q Tapa cuadrada para aire de entrada y salida Incluye sistema de regulación de caudal</p> <p>NUEVO</p>	CWL Excellent CWL-F Excellent CWL-2	2577880	49
 <p>BOCA DE IMPULSIÓN DE PLÁSTICO DN125</p> <p>Incluye: - Marco de montaje - Junta de goma</p>	CWL Excellent CWL-F Excellent CWL-2	2577610	14
 <p>BOCA DE IMPULSIÓN DE METAL DN125</p> <p>Incluye: - Marco de montaje - Junta de goma</p>	CWL Excellent CWL-F Excellent CWL-2	2577611	13
 <p>BOCA DE EXTRACCIÓN DE PLÁSTICO DN125</p> <p>Incluye: - Marco de montaje - Junta de goma</p>	CWL Excellent CWL-F Excellent CWL-2	2577612	11
<p>Filtro Bolsa [5 uds.]</p>		7100595	10
 <p>BOCA DE EXTRACCIÓN DE METAL DN125</p> <p>Incluye: - Marco de montaje - Junta de goma</p>	CWL Excellent CWL-F Excellent CWL-2	2577613	9
<p>Filtro Bolsa [5 uds.]</p>		7100595	10
 <p>REJILLA DE EXTRACCIÓN PARA COCINA FILTRO G3 [RAL 9010] Con filtro de clase G3</p>	CWL Excellent CWL-F Excellent CWL-2	2575834	27
	<p>Repuesto Filtro: 5 Uds 200 x 190 mm</p>		1669236

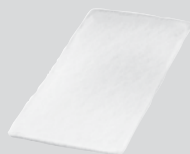
WOLF

FILTROS DE REPUESTO



Filtro	Para:	Ref.	€
JUEGO DE REPUESTO DE FILTROS G4 295 x 140 mm	CWL-180, CWL-180 Excellent 2 uds.	1668492	27
JUEGO DE REPUESTO DE FILTROS G4 415 x 237 mm	CWL-300, CWL-400 2 uds.	1668493	21
	50 uds.	1668495	419
JUEGO DE REPUESTO DE FILTROS G4 BYPASS 500 x 237 mm	CWL-300 B, CWL-400 B 2 uds.	1668494	32
	50 uds.	1668496	419
JUEGO DE REPUESTO DE FILTROS G4 522 X 184 MM	CWL-300 Excellent, CWL-400 Excellent 2 uds.	1669013	33
	50 uds.	1669027	437
JUEGO DE REPUESTO DE FILTROS G4 173 x 141 mm	CWL-F-150 Excellent 2 uds.	1669163	32
JUEGO DE REPUESTO DE FILTROS G4 245 x 177 mm	CWL-F-300 Excellent 2 uds.	1669046	32
JUEGO DE REPUESTO DE FILTROS M6 415 x 237 mm	CWL-300, CWL-400 2 uds.	1668497	119
JUEGO DE REPUESTO DE FILTROS M6 500 x 237 mm	CWL-300 B, CWL-400 B 2 uds.	1668498	129
JUEGO DE REPUESTO DE FILTROS F7 295 x 140 mm	CWL-180 Excellent 2 uds.	1669258	130
 JUEGO DE REPUESTO DE FILTROS F7 522 x 184 mm	CWL-300/400 Excellent 2 uds.	1669302	128
 JUEGO DE REPUESTO DE FILTROS F7 164 x 132 mm	CWL-F-150 Excellent 2 uds.	1669303	57
JUEGO DE REPUESTO DE FILTROS 2 x F7 245 x 177 mm	CWL-F-300 Excellent	1669304	25,2
FILTRO DE CARBONO M6 PARA AIRE EXTERIOR DE RENOVACIÓN O AIRE DE EXPULSIÓN	CWL-300 Excellent CWL-400 Excellent	1669305	62
FILTRO F7 [2 uds.] 	CWL-2-325/400	1669552	134
FILTRO F4 [2 uds.] 	CWL-2-325/400	1669551	22,3

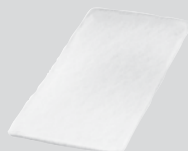
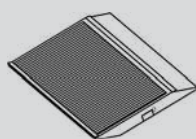
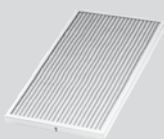

04

WOLF

ENERGÍAS RENOVABLES

		PÁG.
Captadores solares térmicos de alto rendimiento	TopSon F3-1 TopSon F3-1Q TopSon CFK-1	210
Kits solares para apoyo a producción de ACS	Kit Solar Top	222
Kits solares Drain Back para apoyo a producción de ACS	Kit Drain Back	226
Bomba de calor aire/agua para producción de ACS	SWP	228
Bomba de calor BioLine dividida aire/agua para calefacción, refrigeración y producción de ACS	BWL-1S BWL-1SB	230
Bomba de calor BioLine de alta eficiencia monobloc aire/agua para exterior/interior	BWL-1-A BWL-1-I	242
Bomba de calor BioLine de alta eficiencia tierra/agua para geotermia	BWS-1	243
Bomba de calor BioLine de alta eficiencia agua/agua	BWW-1	244

WOLF

CAPTADORES SOLARES TÉRMICOS DE ALTO RENDIMIENTO

Ref. €

CAPTADOR SOLAR HOMOLOGADO SEGÚN EN12975-2

Certificado solar KEYMARK

- Absorbedor de AL/Cu con recubrimiento TiNOx para una mayor absorción y una microlámina de cuarz que protege contra corrosiones
- Captador resistente al ambiente y a altas temperaturas, incluso vacío
- Carcasa en aluminio en forma de bañera autoportante (mayor durabilidad ante las dilataciones y contracciones del conjunto)
- Vidrio de 3,2 mm de espesor con alto coeficiente de transmisión
- Aislamiento inferior de 60 mm Aislamiento lateral de 15 mm
- Superficie total 2,3 m²
- Construcción tipo meandro



CAPTADOR SOLAR TÉRMICO TOPSON F3-1

Para montaje vertical
Dimensiones: 2.099 x 1.099 x 110 mm

Marco color plata 7700969 754
Marco color grafito 7701155 820

CAPTADOR SOLAR TÉRMICO TOPSON F3-1Q

Para montaje horizontal
Dimensiones: 1.099 x 2.099 x 110 m

Marco color plata 7701543 754
Marco color grafito 7701473 820



Cada unión entre captadores necesita dos compensadores de temperatura:

Con 2 captadores TopSon F3-1 (Q): 2 compensadores
Con 4 captadores TopSon F3-1 (Q): 6 compensadores

Dimensiones y datos técnicos, ver página 319

CAPTADOR SOLAR TOPSON CFK-1

7700847 612

- Captador solar homologado según EN12975-2
- Para montaje vertical
- Absorbedor de AL/Cu con recubrimiento TiNOx para una mayor absorción
- Captador resistente al ambiente, a altas temperaturas, incluso vacío
- Carcasa en aluminio en forma de bañera autoportante (mayor durabilidad ante las dilataciones y contracciones del conjunto)
- Vidrio de 3 mm de espesor con alto coeficiente de transmisión
- Aislamiento inferior de 60 mm
- Superficie total 2,3 m²
- Dimensiones: 2.099 x 1.099 x 110 mm
- Construcción tubular tipo parrilla



Cada unión entre captadores necesita dos compensadores de temperatura:

Con 2 captadores TopSon CFK-1: 2 compensadores
Con 4 captadores TopSon CFK-1: 6 compensadores

Dimensiones y datos técnicos, ver página 319

COMPENSADOR DE TEMPERATURA

2000030 21,6

Cada unión entre captadores necesita dos compensadores de temperatura:

Con 2 captadores TopSon F3-1 (Q) / CFK-1: 2 compensadores
Con 4 captadores TopSon F3-1 (Q) / CFK-1: 6 compensadores



TAPONES DE CONEXIÓN 3/4"

2483744 11,6

(1 juego = 2 tapones)



KIT PARA CONEXIÓN PARA TOPSON F3-1, F3-1Q Y CFK-1

2482410 63,9

Recomendado por batería de captadores

- Incluye:
- 2 dispositivos de conexión de 3/4"
 - 2 tapones de cierre



05



PIEZA DE UNIÓN DE SOPORTES

Unión de los perfiles cuna para una mayor rigidez de soportación general
(incluye 2 pinzas y 6 tornillos con tuerca)

Para:	Ref.	€
TopSon F3-1	2746974	14,7
TopSon F3-10		
TopSon CFK-1		

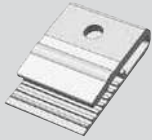

PINZA DE SUJECIÓN PARA PERFILES CUNA

Pieza para unir perfil cuna con soportación de obra o de otro tipo
(incluye solo pinza, no incluye tornillos)

TopSon F3-1	2746973	3,1
TopSon F3-10		
TopSon CFK-1		

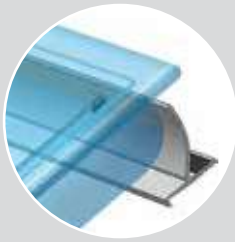

JUEGO DE PERFIL CUNA SUPERIOR E INFERIOR PARA 2 CAPTADORES

TopSon F3-1	2073066	138
TopSon CFK-1		

JUEGO DE PERFIL CUNA SUPERIOR E INFERIOR PARA 1 CAPTADOR

TopSon F3-1	2073068	71,1
TopSon CFK-1		

JUEGO DE PERFIL CUNA SUPERIOR E INFERIOR

TopSon F3-10	2073067	132
--------------	---------	-----

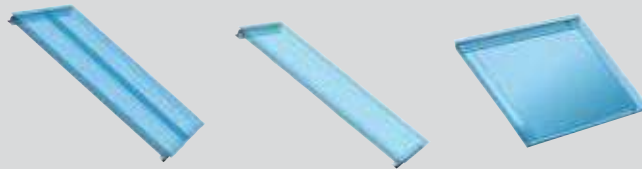

05



Conexión flexible para conectar captadores a la instalación

Incluye: 2 tuberías flexibles DN 20 aisladas (1 m). Conexión 3/4", un extremo con conexión macho y otro extremo con conexión hembra

TopSon F3-1	2482381	144
TopSon F3-10		
TopSon CFK-1		



		Para:	Ref.	€
CONJUNTO SOPORTACIÓN PARA 1 CAPTADOR VERTICAL sobre cubierta plana				
	Soportación anodizada	TopSon F3-1	2485336S01	241
CONJUNTO SOPORTACIÓN PARA 2 CAPTADORES VERTICALES sobre cubierta plana				
	Soportación anodizada	TopSon F3-1	2485338S01	410
CONJUNTO SOPORTACIÓN PARA 3 CAPTADORES VERTICALES sobre cubierta plana				
	Soportación anodizada	TopSon F3-1	2485338S02	579
CONJUNTO SOPORTACIÓN PARA 4 CAPTADORES VERTICALES sobre cubierta plana				
	Soportación anodizada	TopSon F3-1	2485338S03	737
CONJUNTO SOPORTACIÓN PARA 5 CAPTADORES VERTICALES sobre cubierta plana				
	Soportación anodizada	TopSon F3-1	2485338S04	896
CONJUNTO SOPORTACIÓN PARA 6 CAPTADORES VERTICALES sobre cubierta plana				
	Soportación anodizada	TopSon F3-1	2485338S05	1.050
CONJUNTO SOPORTACIÓN PARA 7 CAPTADORES VERTICALES sobre cubierta plana				
	Soportación anodizada	TopSon F3-1	2485338S06	1.202
CONJUNTO SOPORTACIÓN PARA 8 CAPTADORES VERTICALES sobre cubierta plana				
	Soportación anodizada	TopSon F3-1	2485338S07	1.367
CONJUNTO SOPORTACIÓN PARA 9 CAPTADORES VERTICALES sobre cubierta plana				
	Soportación anodizada	TopSon F3-1	2485338S08	1.529
CONJUNTO SOPORTACIÓN PARA 10 CAPTADORES VERTICALES sobre cubierta plana				
	Soportación anodizada	TopSon F3-1	2485338S09	1.694

05

SOBRE CUBIERTA PLANA (33°, 40° Y 45°) (BATERÍAS COMPLETAS)



		Para:	Ref.	€
CONJUNTO SOPORTACIÓN PARA 1 CAPTADOR HORIZONTAL				
sobre cubierta plana	Soportación anodizada	TopSon F3-1Q	2485344S01	246
CONJUNTO SOPORTACIÓN PARA 2 CAPTADORES HORIZONTALES				
sobre cubierta plana	Soportación anodizada	TopSon F3-1Q	2485344S02	448
CONJUNTO SOPORTACIÓN PARA 3 CAPTADORES HORIZONTALES				
sobre cubierta plana	Soportación anodizada	TopSon F3-1Q	2485344S03	666
CONJUNTO SOPORTACIÓN PARA 4 CAPTADORES HORIZONTALES				
sobre cubierta plana	Soportación anodizada	TopSon F3-1Q	2485344S04	869
CONJUNTO SOPORTACIÓN PARA 5 CAPTADORES HORIZONTALES				
sobre cubierta plana	Soportación anodizada	TopSon F3-1Q	2485344S05	1.088
CONJUNTO SOPORTACIÓN PARA 6 CAPTADORES HORIZONTALES				
sobre cubierta plana	Soportación anodizada	TopSon F3-1Q	2485344S06	1.268
CONJUNTO SOPORTACIÓN PARA 7 CAPTADORES HORIZONTALES				
sobre cubierta plana	Soportación anodizada	TopSon F3-1Q	2485344S07	1.486
CONJUNTO SOPORTACIÓN PARA 8 CAPTADORES HORIZONTALES				
sobre cubierta plana	Soportación anodizada	TopSon F3-1Q	2485344S08	1.721
CONJUNTO SOPORTACIÓN PARA 9 CAPTADORES HORIZONTALES				
sobre cubierta plana	Soportación anodizada	TopSon F3-1Q	2485344S09	2.021
CONJUNTO SOPORTACIÓN PARA 10 CAPTADORES HORIZONTALES				
sobre cubierta plana	Soportación anodizada	TopSon F3-1Q	2485344S10	2.181

05

WOLF

DISTANCIA ENTRE ANCLAJES

TOPSON F3-1 Y CFK-1

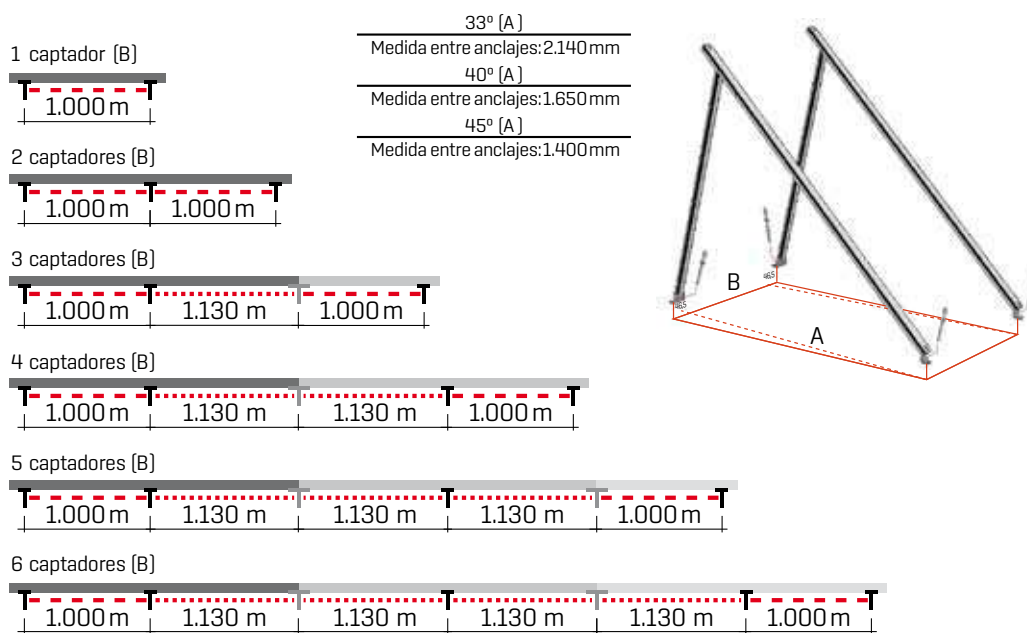

05

TOPSON F3-1Q

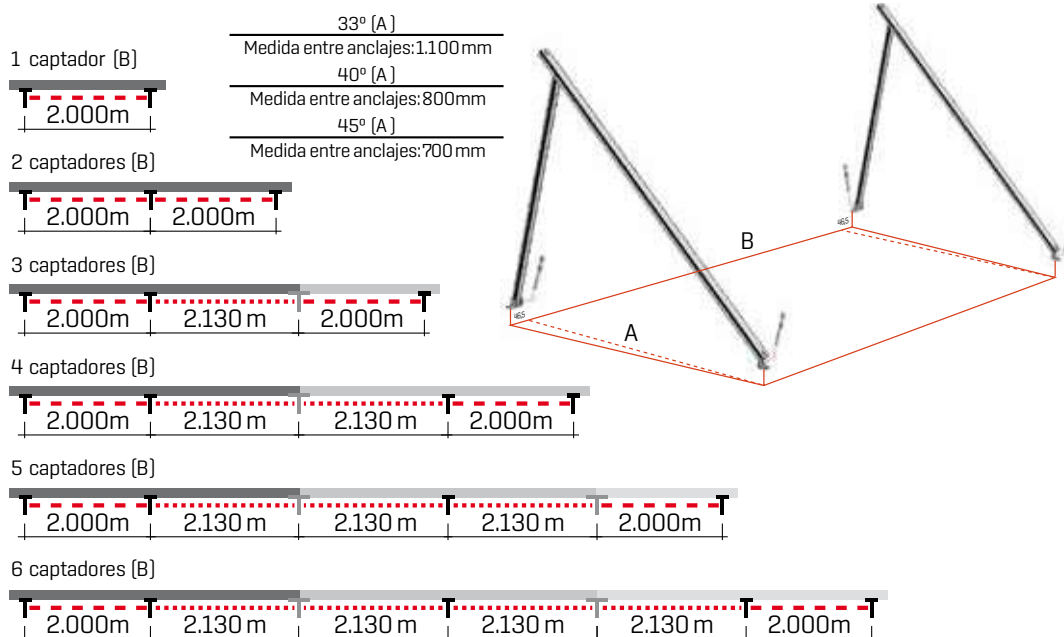

TOPSON F3-1 Y F3-1Q Máximo 5 captadores a conectar en paralelo



TOPSON F3-1, F3-1Q Y CFK-1 Máximo 10 captadores a conectar en paralelo



Contrapesos necesarios para soportaciones sobre cubierta plana no ancladas al suelo

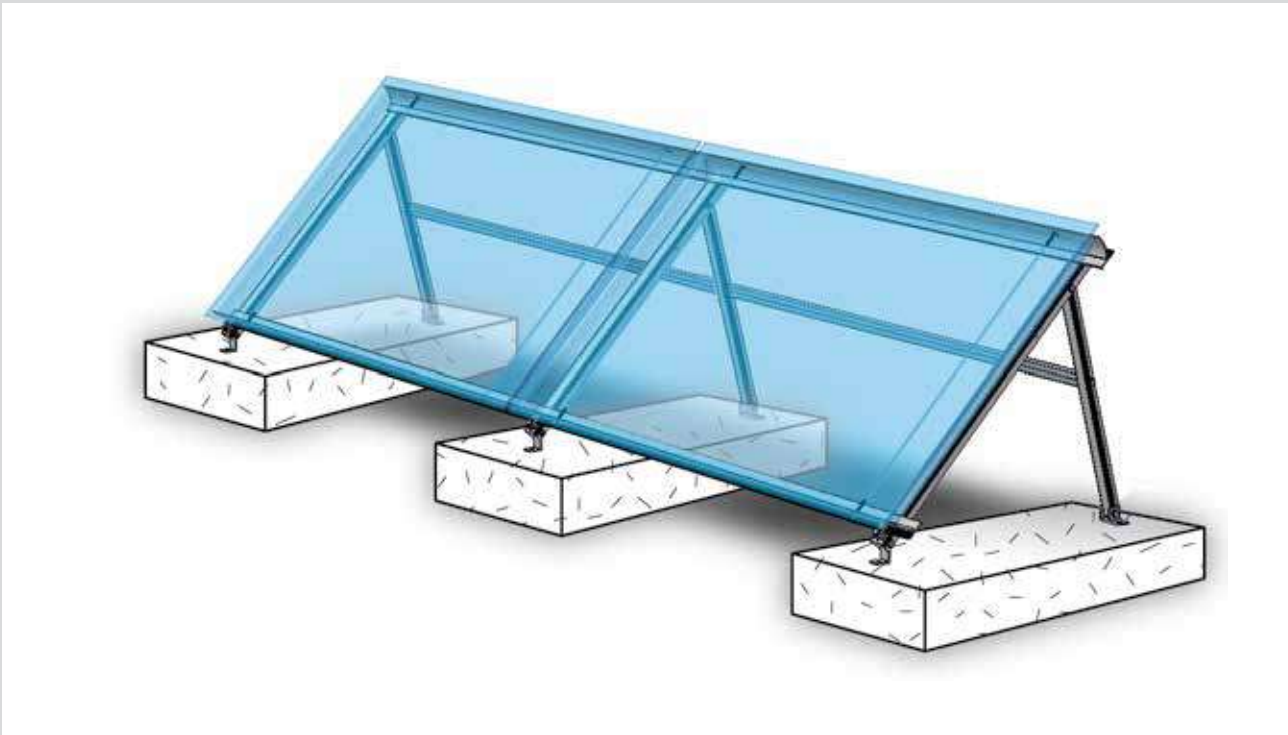

05

Altura del edificio	Peso necesario por captador
0 - 8 m	132 kg
8 - 20 m	166 kg
20 - 50 m	201 kg





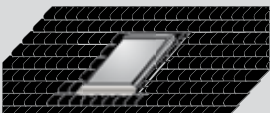

TEJAS DE ENCAJE/TEJAS CURVAS		Para:	Ref.	€
	CONJUNTO DE MONTAJE SOBRE TEJADO PARA 1 CAPTADOR Para el montaje directo del captador encima de las tejas. Compuesto de 2 perfiles cuna en aluminio anodizado, soportes salva teja en acero galvanizado para fijar al tejado y sistemas de fijación	TopSon F3-1 TopSon CFK-1	2484129	132
	CONJUNTO DE MONTAJE SOBRE TEJADO PARA 2 CAPTADORES Para el montaje directo de los captadores encima de las tejas. Compuesto de 2 perfiles cuna en aluminio anodizado, soportes salva teja en acero galvanizado para fijar al tejado y sistemas de fijación	TopSon F3-1 TopSon CFK-1	2484130	185
	CONJUNTO DE MONTAJE SOBRE TEJADO PARA 3 CAPTADORES Para el montaje directo de los captadores encima de las tejas. Compuesto de 2 perfiles cuna en aluminio anodizado, soportes salva teja en acero galvanizado para fijar al tejado y sistemas de fijación	TopSon F3-1 TopSon CFK-1	2484131	262
	CONJUNTO DE MONTAJE SOBRE TEJADO PARA 1 CAPTADOR Para el montaje directo del captador encima de las tejas. Compuesto de 2 perfiles cuna en aluminio anodizado, soportes salva teja en acero galvanizado para fijar al tejado y sistemas de fijación	TopSon F3-1Q	2484132	180
	CONJUNTO DE MONTAJE SOBRE TEJADO PARA 2 CAPTADORES Para el montaje directo del captador encima de las tejas. Compuesto de 4 perfiles 2 perfiles cuna en aluminio anodizado, soportes salva teja en acero galvanizado para fijar al tejado y sistemas de fijación	TopSon F3-1Q	2484133	284
	CONJUNTO DE MONTAJE SOBRE TEJADO PARA 3 CAPTADORES Para el montaje directo de los captadores encima de las tejas. Compuesto de 6 perfiles 2 perfiles cuna en aluminio anodizado, soportes salva teja en acero galvanizado para fijar al tejado y sistemas de fijación	TopSon F3-1Q	2484134	393
TEJAS DE PIZARRA		Para:	Ref.	€
	CONJUNTO DE MONTAJE SOBRE TEJADO PARA 1 CAPTADOR Para el montaje directo del captador sobre tejado de pizarra. 1 m de longitud. Incluye perfiles cuna en aluminio anodizado, salvatejas para tejado de pizarra y fijaciones	TopSon F3-1 TopSon CFK-1	2484135	119
	CONJUNTO DE MONTAJE SOBRE TEJADO PARA 2 CAPTADORES Para el montaje directo de los captadores sobre tejado de pizarra. 2 m de longitud. Incluye perfiles cuna en aluminio anodizado, salvatejas para tejado de pizarra y fijaciones	TopSon F3-1 TopSon CFK-1	2484136	165
	CONJUNTO DE MONTAJE SOBRE TEJADO PARA 3 CAPTADORES Para el montaje directo de los captadores sobre tejado de pizarra. 3 m de longitud. Incluye perfiles cuna en aluminio anodizado, salvatejas para tejado de pizarra y fijaciones	TopSon F3-1 TopSon CFK-1	2484137	246
	CONJUNTO DE MONTAJE SOBRE TEJADO PARA 1 CAPTADOR Para el montaje directo de los captadores sobre tejado de pizarra. 2 m de longitud. Incluye perfiles cuna en aluminio anodizado, salvatejas para tejado de pizarra y fijaciones	TopSon F3-1Q	2484138	180
	CONJUNTO DE MONTAJE SOBRE TEJADO PARA 2 CAPTADORES Para el montaje directo de los captadores sobre tejado de pizarra. 4 m de longitud. Incluye perfiles cuna en aluminio anodizado, salvatejas para tejado de pizarra y fijaciones	TopSon F3-1Q	2484139	276
	CONJUNTO DE MONTAJE SOBRE TEJADO PARA 3 CAPTADORES Para el montaje directo de los captadores sobre tejado de pizarra. 6 m de longitud. Incluye perfiles cuna en aluminio anodizado, salvatejas para tejado de pizarra y fijaciones	TopSon F3-1Q	2484140	448
	Juego de unión para soporte (no necesario para integrado) 1 juego por cada unión de conjuntos	TopSon F3-1 TopSon F3-1Q TopSon CFK-1	2483481	29,9

	TEJAS DE ENCAJE/TEJAS CURVAS	Para:	Ref.	€
	CONJUNTO DE MONTAJE INTEGRADO EN TEJADO PARA 1 CAPTADOR Marco de fijación para la integración arquitectónica del captador en el tejado, con lacado plateado [RAL 9006]. Chapa superior especialmente ancha	TopSon F3-1 TopSon CFK-1		
	Para tejados de pendiente >30° [teja de encastre] Para tejados de pendiente 15°-60° [teja curva]		2483676 2484547	666 973
	CONJUNTO DE MONTAJE INTEGRADO EN TEJADO PARA 2 CAPTADORES Marco de fijación para la integración arquitectónica de los captadores en el tejado, con lacado plateado [RAL 9006]. Chapa superior especialmente ancha	TopSon F3-1 TopSon CFK-1		
	Para tejados de pendiente >30° [teja de encastre] Para tejados de pendiente 15°-60° [teja curva]		2483518 2483506	612 791
	JUEGO DE AMPLIACIÓN PARA KIT PARA MONTAJE INTEGRADO POR CADA CAPTADOR ADICIONAL	TopSon F3-1 TopSon CFK-1		
	Para tejados de pendiente >30° [teja de encastre] Para tejados de pendiente 15°-60° [teja curva]		2483519 2483507	256 341
	SET DE MONTAJE INTEGRADO DE 2 FILAS SUPERPUESTAS PARA 4 CAPTADORES VERTICALES Set de montaje para integración arquitectónica, marco periférico de chapa de aluminio con recubrimiento en gris-negro. Listón separación filas, para inclinaciones desde 20° hasta 60°	TopSon F3-1 TopSon CFK-1	2484020	1.310
	SET DE AMPLIACIÓN, 2 UNIDADES VERTICALES, INTEGRADO EN TEJADO PARA 2 FILAS superpuestas de F3-1/CFK-1 [2 x vertical, 1 x horizontal] Incluye listones separadores en color gris-negro	TopSon F3-1 TopSon CFK-1	2484023	651
	SET DE AMPLIACIÓN, 4 UNIDADES VERTICALES, INTEGRADO EN TEJADO para 2 filas superpuestas de F3-1/CFK-1 [2 x vertical, 2 x horizontal] Incluye listones separadores en color gris-negro	TopSon F3-1 TopSon CFK-1	2484024	949
	SET DE MONTAJE INTEGRADO DE 3 FILAS SUPERPUESTAS PARA 6 CAPTADORES VERTICALES Set de montaje para integración arquitectónica, marco periférico de chapa de aluminio con recubrimiento en gris-negro. Listones separación filas, para inclinaciones desde 20° hasta 60°	TopSon F3-1 TopSon CFK-1	2484025	1.759
	SET DE AMPLIACIÓN, 3 UNIDADES VERTICALES, INTEGRADO EN TEJADO PARA 3 FILAS superpuestas de F3-1/CFK-1 [3 x vertical, 1 x horizontal] Incluye listón separador en color gris-negro	TopSon F3-1 TopSon CFK-1	2484026	863
	SET DE AMPLIACIÓN, 6 UNIDADES VERTICALES, INTEGRADO EN TEJADO PARA 2 FILAS superpuestas de F3-1/CFK-1 [3 x vertical, 2 x horizontal] Incluye listones separadores en color gris-negro	TopSon F3-1 TopSon CFK-1	2484027	1.301

	TEJAS DE PIZARRA	Para:	Ref.	€
	CONJUNTO DE MONTAJE INTEGRADO EN TEJADO PARA 1 CAPTADOR Marco de fijación para la integración arquitectónica del captador en el tejado, con lacado plateado (RAL 9006). Chapa superior apta para tejados con pendiente (entre 15° y 60°)	TopSon F3-1 TopSon CFK-1	2484546	1.011
	CONJUNTO DE MONTAJE INTEGRADO EN TEJADO PARA 2 CAPTADORES Marco de fijación para la integración arquitectónica de los captadores en el tejado, con lacado plateado (RAL 9006). Chapa superior apta para tejados con pendiente (entre 15° y 60°)	TopSon F3-1 TopSon CFK-1	2483504	792
	JUEGO DE AMPLIACIÓN PARA KIT PARA MONTAJE INTEGRADO PARA TEJADOS CON PENDIENTE (ENTRE 15° Y 60°) Por cada captador adicional	TopSon F3-1 TopSon CFK-1	2483505	354

ACCESORIOS

		Para:	Ref.	€
	CONJUNTO HIDRÁULICO SOLAR COMPLETO ALOJAMIENTO PARA REGULACIÓN SM1-2 Y SM2-2 Incluye: - Llave de paso con válvula de retención y termómetro azul y rojo - Llave de llenado y vaciado - Válvula de seguridad 6 bar - Manómetro 0-10 bar - Accesorios de montaje y aislamiento - Separador de aire y purgador manual Para temperaturas hasta 130°C	TopSon F3-1 TopSon F3-1Q TopSon CFK-1		
	Grupo 10 [apto para instalaciones de hasta 10 captadores solares] - Regulación de caudal desde 2 hasta 15 l/min - Tuberías de impulsión y retorno DN 18 mm con racor 1" - Con bomba de alta eficiencia electrónica [EEI<0,20]		2484991	1.011
	Grupo 20 [apto para instalaciones de hasta 20 captadores solares] - Regulación de caudal desde 7 hasta 30 l/min - Tuberías de impulsión y retorno DN 22 mm con racor 1" - Con bomba de alta eficiencia electrónica [EEI<0,20]		2484992	1.050
	CONJUNTO HIDRÁULICO SIMPLE PARA CONEXIÓN DE UN 2º CIRCUITO Incluye: - Llave de paso con válvula de retención - Termómetro - Aislamiento	TopSon F3-1 TopSon F3-1Q TopSon CFK-1		
	Grupo 10 E [Apto para instalaciones hasta 10 captadores solares] - Con bomba de alta eficiencia electrónica [EEI<0,20] - Regulador de caudal 2-15 l/min		2484532	711
	Grupo 20 E [Apto para instalaciones hasta 20 captadores solares] con un caudal de 50 l/h - Con bomba de alta eficiencia electrónica [EEI<0,20] - Regulador de caudal 7-30 l/min		2484726	776
	PURGADOR DE AIRE 0,15 l aislado. Conexión 22 mm	TopSon F3-1 TopSon F3-1Q TopSon CFK-1	2444050	105
	VÁLVULA DE TRES VÍAS TERMOSTÁTICA PARA ACS Con sistema antirretorno y protección de quemaduras, conexión 3/4"	TopSon F3-1 TopSon F3-1Q TopSon CFK-1	2744370	191

05



	Para:	Ref.	€
Kit SRTA para elevar la temperatura de retorno en instalaciones de energía solar con apoyo a calefacción	TopSon F3-1 TopSon F3-1Q TopSon CFK-1	2483429	617
Incluye: - Sonda acumulador - Válvula 3 vías todo/nada 1" - Sonda retorno [de contacto] - Módulo SM1-2 - Vaina sonda			



KIT PARA ELEVACIÓN DE TEMPERATURA DE RETORNO para combinar con regulaciones WOLF WRS (Módulo de mezcla MM-2, módulo de cascada KM-2 o módulo solar SM2-2)	TopSon F3-1 TopSon F3-1Q TopSon CFK-1	2744352	262
Incluye: - Sonda acumulador - Vaina sonda - Sonda retorno [de contacto] - Válvula 3 vías todo/nada 1"			



VÁLVULA DE 3 VÍAS TODO/NADA 1"	TopSon F3-1 TopSon F3-1Q TopSon CFK-1	2483800	170
---------------------------------------	---	---------	------------



Regulador de caudal para montaje en retorno DN20 2-12 l/min (hasta 8 captadores)	TopSon F3-1 TopSon F3-1Q TopSon CFK-1	2483735	396
---	---	---------	------------



Regulador de caudal para montaje en retorno DN20 8-30 l/min (de 6 hasta 20 captadores)		2483736	398
---	--	---------	------------



KIT CONTADOR DE ENERGÍA (Kcal/h)	TopSon F3-1 TopSon F3-1Q TopSon CFK-1		
Incluye caudalímetro, sonda de contacto de retorno, 2 casquillos para soldadura exterior DN 22 mm			
- Para SM1-2 / SM2-2 y caudal nominal/máximo 1,5/3 m³/h		2744392	216
- Para SM1-2 / SM2-2 y caudal nominal/máximo 2,5/5 m³/h		2744610	274



BOMBA DE LLENADO Y ENJUAGUE UNISTAR 2000	TopSon F3-1 TopSon F3-1Q TopSon CFK-1	2071408	1.310
Bomba autoaspirante con filtro de aspiración en vidrio, para llenado de instalaciones solares con líquido caloportador			
Incluye: Latiguillo de aspiración, llenado y enjuague (racor 3/4"), depósito sintético con tapa Máx. 30 l/min, presión máx. 5 bar, 230 V 50 Hz 3,2 A			



BOMBA DE LLENADO MANUAL 1/2"	TopSon F3-1 TopSon F3-1Q TopSon CFK-1	2015200	264
Para llenado de la instalación con ANRO			



ANTIRRETORNO 3/4"	TopSon F3-1 TopSon F3-1Q TopSon CFK-1	2444099	74,2
--------------------------	---	---------	-------------



FLUIDO CALOPORTANTE ANRO	TopSon F3-1 TopSon F3-1Q TopSon CFK-1		
Disolución de anticongelante y anticorrosión			
Envase 10 kg		3501521	93,7
Envase 20 kg		3501520	197
Envase 30 kg		3501522	241



FLUIDO CALOPORTANTE WOLF-BLUESUN	TopSon F3-1 TopSon F3-1Q TopSon CFK-1		
Disolución de anticongelante a base de propilenglicol y aditivos, anticorrosión			
Envase 50 l		2485348	262
Envase 120 l		2485349	470



COMPROBADOR DE ANTICONGELANTE	TopSon F3-1 TopSon F3-1Q TopSon CFK-1	2744202	60,8
Para verificación del grado de protección antihielo del circuito solar			

WOLF

ACCESORIO TOPSON F3-1, F3-1Q Y CFK-1



VASO DE EXPANSIÓN SOLAR

Con material de montaje. Presión de trabajo 2,5 bar, 90°C de temperatura de impulsión

Recomendaciones en gris

Capacidad	Ref.	€
Capacidad 12 l	2444210	104
Capacidad 18 l	2444211	135
Capacidad 25 l	2444212	165
Capacidad 35 l	2483075	213
Capacidad 50 l	2444223	297
Capacidad 80 l	2483608	754
Capacidad 100 l	2482818	827
Capacidad 150 l	2484096	1.367
Capacidad 200 l	2484097	1.585



Vaso tampón solar

Para la protección del vaso de expansión de la instalación solar contra sobretemperatura

Capacidad	Ref.	€
18 l	2484098	184
35 l	2484099	242
50 l	2484100	325

Tablas de selección orientativas (la aplicación de estas tablas no exime del cumplimiento de la normativa vigente)

Sección de tubería		12 x 1	15 x 1	18 x 1	22 x 1	28 x 1,5
Nº de colectores						
2 Colectores TopSon F3-1		12	18	18	-	-
3 Colectores TopSon F3-1		-	25	25	-	-
4 Colectores TopSon F3-1		-	35	35	50	-
5 Colectores TopSon F3-1		-	50	50	50	-
6 Colectores TopSon F3-1		-	50	50	80	-
7 Colectores TopSon F3-1		-	80	80	80	80
8 Colectores TopSon F3-1		-	80	80	80	80
9 Colectores TopSon F3-1		-	-	80	80	80
10 Colectores TopSon F3-1		-	-	80	80	105
Sección de tubería		12 x 1	15 x 1	18 x 1	22 x 1	28 x 1,5
Nº de colectores						
2 Colectores TopSon F3 1-Q		18	18	-	-	-
3 Colectores TopSon F3 1-Q		-	35	35	-	-
4 Colectores TopSon F3 1-Q		-	35	50	50	-
5 Colectores TopSon F3 1-Q		-	50	50	50	-
6 Colectores TopSon F3 1-Q		-	80	80	80	-
7 Colectores TopSon F3 1-Q		-	80	80	80	80
8 Colectores TopSon F3 1-Q		-	80	80	80	105
9 Colectores TopSon F3 1-Q		-	-	80	80	105
10 Colectores TopSon F3 1-Q		-	-	80	105	105
Sección de tubería		12 x 1	15 x 1	18 x 1	22 x 1	28 x 1,5
Nº de colectores						
2 Colectores CFK-1		18	18	-	-	-
3 Colectores CFK-1		-	18	18	-	-
4 Colectores CFK-1		-	-	18	-	-
5 Colectores CFK-1		-	-	35	35	-
6 Colectores CFK-1		-	-	50	50	-
7 Colectores CFK-1		-	-	50	50	80
8 Colectores CFK-1		-	-	50	80	80
9 Colectores CFK-1		-	-	-	80	80
10 Colectores CFK-1		-	-	-	80	80

05

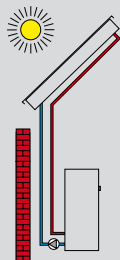

MÓDULO SOLAR SM1-2
Para ampliación de instalación de energía solar con un circuito único mediante regulación diferencial de temperatura

Ref. **8908461** € **295**

Compara la temperatura del acumulador y de los captadores. La energía producida puede registrarse determinando el caudal en circulación o mediante caudalímetro midiendo el caudal en circulación por la instalación. Dispone de un interface para e-Bus y puede integrarse en el sistema de regulación WOLF
Señales de salida para bomba de circuito solar y señal e-Bus. Señales de entrada para sonda del acumulador solar, sonda de captador, sonda de retorno y caudalímetro. Funciones: Diferencia de conexión, diferencia de desconexión y protección de captadores. Bloqueo función antilegionela. Control de energía mediante contador de kilocalorías externo. Control de falta de caudal y válvula antirretorno estropeada, por temperaturas. Protección contra sobrecalentamiento por disipación nocturna

Incluye: 1 sonda y vaina para captadores (PT1000) y 1 sonda y vaina para acumulador (NTC 5K)
Necesario: Módulo de mando BM-2 o BM-2 Solar para acceder, modificar y visualizar parámetros

Posibilidad de montar BM-2 Solar dentro de la caja de regulación

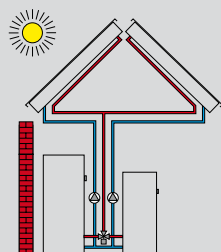

MÓDULO SOLAR SM2-2
Para ampliación de instalación de energía solar mediante regulación diferencial de temperatura, apta para instalaciones de 2 acumuladores y 2 baterías de captadores o 3 acumuladores y 1 batería de captadores

Ref. **8908462** € **470**

Compara la temperatura de los acumuladores y de los captadores, comandando las bombas y válvulas de los circuitos solares según los parámetros prefijados. Dispone de un interface para e-Bus y puede integrarse en el sistema de regulación WOLF
Señales de salida para 3 relés (bombas, válvulas, aerodisipador, etc.). Señales de entrada para: 4 sondas. Funciones: Diferencia de conexión, diferencia de desconexión, protección de captadores. Bloqueo función antilegionela

Incluye: 1 sonda y vaina para captadores (PT1000) y 1 sonda y vaina para acumulador (NTC 5K)
Necesario: Módulo de mando BM-2 o BM-2 Solar para acceder, modificar y visualizar parámetros

Ampliación de funciones:

- Control de energía mediante contador de kilocalorías externo
- Control de falta de caudal y válvula antirretorno estropeada, por temperaturas
- Control de un campo de colectores y 3 circuitos de acumulación, o de 2 campos de captadores y 2 circuitos de acumulación
- Ajuste de funcionamiento de carga del acumulador (prioridad, subordinada y paralelo)
- Protección contra sobrecalentamiento por disipación nocturna

Posibilidad de montar BM-2 Solar dentro de la caja de regulación



UNIDAD DE MANDO BM-2 SOLAR

Ref. **8908424** € **212**

- Válido para SM-1-2 y SM-2-2, alternativa a BM-2 (posibilidad de montaje dentro de la caja de regulación)
- Pantalla en color retroiluminada
- Fácil navegación mediante menú intuitivo de texto
- Visualización gráfica de esquemas hidráulicos, temperaturas y diagrama de energía producida por el sistema solar
- Manejo con botón giratorio con función pulsador
- Interfaz eBus



Sonda suelta para captador, apta para todas las regulaciones de solar (PT 1000)
Vaina de inmersión suelta para sonda del captador 3/4"

Ref. **2741078** € **58,7**
Ref. **2425078** € **46,4**

Sonda del interacumulador, apta para todas las regulaciones de solar (NTC 5K)
Vaina de inmersión suelta para sonda del interacumulador 1/2"

Ref. **8852829** € **50,5**
Ref. **2425077** € **25,8**

WOLF

KIT SOLAR TOP

KITS SOLARES PARA APOYO A PRODUCCIÓN DE ACS



Puesta en marcha obligatoria por el Servicio Técnico Oficial WOLF

• Cumple CTE*

Cálculos de cobertura realizados con una inclinación de 20° - 40° y orientación \pm 25° azimut. Consumos de ACS considerado vivienda unifamiliar a 30 l/persona

Para localidades con normativas especiales o energía auxiliar mediante resistencia eléctrica o uso distinto a viviendas unifamiliares, consultar a nuestro Departamento Técnico

• Todo incluido sobre palet** / * Orden FOM/1635/2013, de 10 de septiembre de 2013 / ** A excepción de las tuberías de conexión

Los Kits solares Solar Top están configurados según número de paneles, orientación vertical y horizontal y volumen de acumulación:

Ejemplo: Solar Top 2 VH/300: 2 VH / 300 CP Cubierta plana
 | | |
 nº de vertical acumulación ST Sobre tejado
 paneles u
 horizontal

** El CTE especifica que no se pueden aportar en el mismo acumulador energía solar y fuente de energía auxiliar

KIT SOLAR	CON ACUMULADOR 2 SERPENTINES		CON ACUMULADOR 1 SERPENTÍN	
	Ref.	€	Ref.	€
CAPTADOR VERTICAL		-		
SOLAR TOP 1V/120 CP	-	-	7700847S01	2.641
SOLAR TOP 1V/120 ST	-	-	7700847S02	2.641
SOLAR TOP 1V/150 CP	-	-	7700847S03	2.662
SOLAR TOP 1V/150 ST	-	-	7700847S04	2.662
SOLAR TOP 2V/200 CP	7700847S05	3.895	7700847S07	3.394
SOLAR TOP 2V/200 ST	7700847S06	3.895	7700847S08	3.394
SOLAR TOP 2V/300 CP	7700847S09	3.953	7700847S11	3.609
SOLAR TOP 2V/300 ST	7700847S10	3.953	7700847S12	3.609
SOLAR TOP 3V/500 CP	7700847S13	5.442	7700847S15	5.225
SOLAR TOP 3V/500 ST	7700847S14	5.442	7700847S16	5.225
SOLAR TOP 2V/300+ CP	7700969S01	3.955	7700969S03	3.844
SOLAR TOP 2V/300+ ST	7700969S02	3.955	7700969S04	3.844
CAPTADOR HORIZONTAL				
SOLAR TOP 1H/120 CP	-	-	7701543S01	2.779
SOLAR TOP 1H/120 ST	-	-	7701543S02	2.779
SOLAR TOP 1H/150 CP	-	-	7701543S03	2.806
SOLAR TOP 1H/150 ST	-	-	7701543S04	2.806
SOLAR TOP 2H/200 CP	7701543S05	3.987	7701543S07	3.666
SOLAR TOP 2H/200 ST	7701543S06	3.987	7701543S08	3.666
SOLAR TOP 2H/300 CP	7701543S09	4.215	7701543S11	4.078
SOLAR TOP 2H/300 ST	7701543S10	4.215	7701543S12	4.078
SOLAR TOP 3H/500 CP	7701543S13	5.556	7701543S15	5.178
SOLAR TOP 3H/500 ST	7701543S14	5.556	7701543S16	5.178

* Kit con panel F3-1

Dimensiones y datos técnicos acumuladores para SolarTop, ver página 335

Ejemplo de sistema eficiente WOLF según CTE compuesto por Kit Solar Top y postcalentamiento mediante caldera de condensación a gasóleo modulante TOB-18 (ampliable con accesorios de regulación y control WOLF)

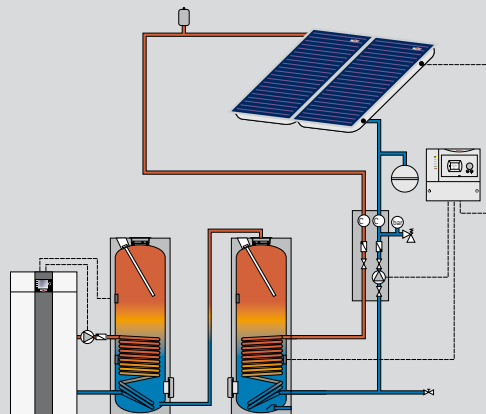

Descripción	Ref.	1V/120	1V/150	2V/200	2V/300	3V/500	2V/300+	1H/120	1H/150	2H/200	2H/300	3H/500
		1V/120	1V/150	2V/200	2V/300	3V/500	2V/300+	1H/120	1H/150	2H/200	2H/300	3H/500
Panel solar F3-1	7700969						2					
Panel solar F3-1Q	7701543							1	1	2	2	3
Panel solar CFK-1	7700847	1	1	2	2	3						
Soportación sobre tejado 1 panel vert.	2484129	•	•									
Soportación sobre tejado 2 paneles vert.	2484130			•	•		•					
Soportación sobre tejado 3 paneles vert.	2484131					•						
Soportación sobre tejado 1 panel horiz.	2484132							•	•			
Soportación sobre tejado 2 paneles horiz.	2484133									•	•	
Soportación sobre tejado 3 paneles horiz.	2484134											•
Soportación Cubierta plana 1 panel vert.	2485336S01	•	•									
Soportación Cubierta plana 2 panel vert.	2485338S01			•	•		•					
Soportación Cubierta plana 3 panel vert.	2485338S02					•						
Soportación Cubierta plana 1 panel horiz.	2485344S01							•	•			
Soportación Cubierta plana 2 panel horiz.	2485344S02									•	•	
Soportación Cubierta plana 3 panel horiz.	2485344S03											•
Compensador de temperatura	2000030			2	2	4	2			2	2	4
Interacumulador 120	BASIC120	1						1				
Interacumulador 150	BASIC150		1						1			
Interacumulador 200	BASIC200			1						1		
Interacumulador 300	BASIC300				1		1				1	
Interacumulador 500	BASIC500					1						1
Kit para conexión	2482410	1	1	1	1	1	1	1	1	1	1	1
Grupo hidráulico solar 10 paneles	2484991	1	1	1	1	1	1	1	1	1	1	1
Purgador	2444050	1	1	1	1	1	1	1	1	1	1	1
Envase 10 kg WOLF-BlueSun	3501525C	1	1					1	1			
Envase 20 kg WOLF-BlueSun	3501526C			1	1	1	1			1	1	1
Vaso de expansión solar 18 l	2444211	1	1	1	1	1	1	1	1	1	1	1
BM-2 Solar	8908424	1	1	1	1	1	1	1	1	1	1	1
SM1-2	8908461	1	1	1	1	1	1	1	1	1	1	1

ESPAÑA	3 personas	4 personas	5 personas	6 personas	7 personas	8 personas	9 personas
A Coruña	1V/120	1V/120	1V/150	2V/200	2V/200	2V/200	2V/300
Álava	1V/120	1V/120	1V/150	2V/200	2V/200	2V/200	2V/300
Albacete	1V/120	2V/200	2V/200	2V/200	2V/200	3V/500	3V/500
Alicante	1V/120	1V/120	2V/300	2V/200	2V/200	2V/200	3V/500
Almería	1V/120	1V/120	2V/200	2V/200	2V/200	2V/200	3V/500
Asturias	1V/120	1V/120	1V/150	1V/150	2V/200	2V/200	2V/300
Ávila	1V/120	1V/120	2V/200	2V/200	2V/200	2V/200	3V/500
Badajoz	1V/120	2V/200	2V/200	2V/200	2V/200	3V/500	3V/500
Barcelona	1V/120	1V/120	1V/150	2V/200	2V/200	2V/200	2V/300
Burgos	1V/120	1V/120	1V/150	1V/150	2V/200	2V/200	2V/300
Cáceres	1V/120	2V/200	2V/200	1V/150	2V/200	3V/500	3V/500
Cádiz	1V/120	1V/120	1V/150	2V/200	2V/200	2V/200	2V/300
Cantabria	1V/120	1V/120	1V/150	1V/150	2V/200	2V/200	2V/300
Castellón	1V/120	1V/120	2V/200	2V/200	2V/200	2V/200	2V/300
Ceuta	1V/120	1V/120	2V/200	2V/200	2V/200	2V/200	2V/300
Ciudad Real	1V/120	1V/120	2V/200	2V/200	2V/200	2V/200	2V/300
Córdoba	1V/120	1V/120	2V/200	2V/200	2V/200	2V/200	2V/300
Cuenca	1V/120	1V/120	1V/150	2V/200	2V/200	2V/200	2V/300
Girona	1V/120	1V/120	1V/150	2V/200	2V/200	2V/200	2V/300
Granada	1V/120	1V/120	2V/200	2V/200	2V/200	2V/200	2V/300
Guadalajara	1V/120	1V/120	2V/200	2V/200	2V/200	2V/200	2V/300+
Guipúzcoa	1V/120	1V/120	1V/150	1V/150	2V/200	2V/200	2V/300
Huelva	1V/120	1V/120	2V/200	2V/200	2V/200	3V/500	3V/500
Huesca	1V/120	1V/120	1V/150	2V/200	2V/200	2V/200	2V/300
Islas Baleares	1V/120	1V/120	2V/200	2V/200	2V/200	2V/200	2V/300
Jaén	1V/120	1V/120	2V/200	2V/200	2V/200	2V/200	2V/300
La Rioja	1V/120	1V/120	1V/150	1V/150	2V/200	2V/200	2V/300
Las Palmas	1V/120	1V/120	1V/150	2V/200	2V/200	2V/200	2V/300
León	1V/120	1V/120	1V/150	2V/200	2V/200	2V/200	2V/300
Lugo	1V/120	1V/120	1V/150	2V/200	2V/200	2V/200	2V/300
Lleida	1V/120	1V/120	1V/150	2V/200	2V/200	2V/200	2V/300
Madrid	1V/120	1V/120	2V/200	2V/200	2V/200	2V/200	2V/300
Málaga	1V/120	1V/120	1V/150	2V/200	2V/200	2V/200	2V/300
Melilla	1V/120	1V/120	2V/200	2V/200	2V/200	2V/200	2V/300
Murcia	1V/120	1V/120	1V/150	2V/200	2V/200	2V/200	2V/300
Navarra	1V/120	1V/120	1V/150	1V/150	2V/200	2V/200	2V/300
Ourense	1V/120	1V/120	1V/150	1V/150	2V/200	2V/200	2V/300
Palencia	1V/120	1V/120	1V/150	1V/150	2V/200	2V/200	2V/300
Pontevedra	1V/120	1V/120	1V/150	1V/150	2V/200	2V/200	2V/300
Salamanca	1V/120	1V/120	1V/150	2V/200	2V/200	2V/200	2V/300
Santa Cruz de Tenerife	1V/120	1V/120	1V/150	2V/200	2V/200	2V/200	2V/300
Segovia	1V/120	1V/120	1V/150	2V/200	2V/200	2V/200	2V/300
Sevilla	1V/120	2V/200	2V/200	2V/200	2V/200	2V/300+	3V/500
Soria	1V/120	1V/150	1V/150	2V/200	2V/200	2V/200	2V/300
Tarragona	1V/120	1V/150	1V/150	2V/200	2V/200	2V/200	2V/300
Teruel	1V/120	1V/150	2V/200	2V/200	2V/200	2V/200	2V/300
Toledo	1V/120	1V/150	2V/200	2V/200	2V/200	2V/200	2V/300
Valencia	1V/120	1V/150	2V/200	2V/200	2V/200	2V/200	2V/300
Valladolid	1V/120	1V/150	1V/150	1V/150	2V/200	2V/200	2V/300
Vizcaya	1V/120	1V/150	1V/150	1V/150	2V/200	2V/200	2V/300
Zamora	1V/120	1V/150	2V/200	2V/200	2V/200	2V/200	2V/300
Zaragoza	1V/120	1V/150	1V/150	2V/200	2V/200	3V/500	3V/500

Kits para cumplimiento mínimo del CTE. Para mayor confort, seleccionar kit superior

PORTUGAL	3 personas	4 personas	5 personas	6 personas	7 personas	8 personas	9 personas
Azores	1V/120	2V/200	2V/200	2V/300	2V/300	2V/300+	3V/500
Beja	1V/120	2V/200	2V/200	2V/300	2V/300	2V/300+	3V/500
Braga	1V/120	2V/200	2V/200	2V/300	2V/300	2V/300+	3V/500
Braganza	1V/120	2V/200	2V/200	2V/300	2V/300	2V/300+	3V/500
Coimbra	1V/120	2V/200	2V/200	2V/300	2V/300	2V/300+	3V/500
Évora	1V/120	2V/200	2V/200	2V/300	2V/300	2V/300+	3V/500
Faro	1V/120	2V/200	2V/200	2V/300	2V/300	2V/300+	3V/500
Guarda	1V/120	2V/200	2V/200	2V/300	2V/300	2V/300+	3V/500
Leiria	1V/120	2V/200	2V/200	2V/300	2V/300	2V/300+	3V/500
Lisboa	1V/120	2V/200	2V/200	2V/300	2V/300	2V/300+	3V/500
Madeira	1V/120	2V/200	2V/200	2V/300	2V/300	2V/300+	3V/500
Oporto	1V/120	2V/200	2V/200	2V/300	2V/300	2V/300+	3V/500
Portoalegre	1V/120	2V/200	2V/200	2V/300	2V/300	2V/300+	3V/500

Kits para cumplimiento mínimo del CTE. Para mayor confort, seleccionar kit superior

SELECCIÓN KIT SOLAR TOP. ESPAÑA Y PORTUGAL. PANEL HORIZONTAL

ESPAÑA	3 personas	4 personas	5 personas	6 personas	7 personas	8 personas	9 personas
A Coruña	1H/120	1H/120	1H/150	1H/150	2H/200	2H/200	2H/300
Álava	1H/120	1H/120	1H/150	1H/150	2H/200	2H/200	2H/300
Albacete	1H/120	2H/200	2H/200	2H/200	2H/200	3H/500	3H/500
Alicante	1H/120	1H/120	2H/200	2H/200	2H/200	2H/200	3H/500
Almería	1H/120	1H/120	2H/200	2H/200	2H/200	2H/200	3H/500
Asturias	1H/120	1H/120	1H/150	1H/150	2H/200	2H/200	2H/300
Ávila	1H/120	1H/120	2H/200	2H/200	2H/200	2H/200	3H/500
Badajoz	1H/120	2H/200	2H/200	2H/200	2H/200	3H/500	3H/500
Barcelona	1H/120	1H/120	2H/200	2H/200	2H/200	2H/300	2H/300
Burgos	1H/120	1H/120	1H/150	1H/150	2H/200	2H/200	2H/300
Cáceres	1H/120	2H/200	2H/200	2H/200	2H/200	3H/500	3H/500
Cádiz	1H/120	1H/120	1H/150	2H/200	2H/200	2H/200	2H/300
Cantabria	1H/120	1H/120	1H/150	1H/150	2H/200	2H/200	2H/300
Castellón	1H/120	1H/120	2H/200	2H/200	2H/200	2H/200	2H/300
Ceuta	1H/120	1H/120	2H/200	2H/200	2H/200	2H/200	2H/300
Ciudad Real	1H/120	1H/120	2H/200	2H/200	2H/200	2H/200	2H/300
Córdoba	1H/120	1H/120	1H/150	2H/200	2H/200	2H/200	2H/300
Cuenca	1H/120	1H/120	1H/150	2H/200	2H/200	2H/200	2H/300
Girona	1H/120	1H/120	1H/150	2H/200	2H/200	2H/200	2H/300
Granada	1H/120	1H/120	2H/200	2H/200	2H/200	2H/200	2H/300
Guadalajara	1H/120	1H/120	2H/200	2H/200	2H/200	2H/200	3H/500
Guipúzcoa	1H/120	1H/120	1H/150	1H/150	2H/200	2H/200	2H/300
Huelva	1H/120	1H/120	2H/200	2H/200	2H/200	2H/200	3H/500
Huesca	1H/120	1H/120	1H/150	2H/200	2H/200	2H/200	2H/300
Islas Baleares	1H/120	1H/120	2H/200	2H/200	2H/200	2H/200	2H/300
Jaén	1H/120	1H/120	2H/200	2H/200	2H/200	2H/200	2H/300
La Rioja	1H/120	1H/120	1H/150	2H/200	2H/200	2H/200	2H/300
Las Palmas	1H/120	1H/120	2H/200	2H/200	2H/200	2H/200	2H/300
León	1H/120	1H/120	1H/150	2H/200	2H/200	2H/200	2H/300
Lugo	1H/120	1H/120	1H/150	1H/150	2H/200	2H/200	2H/300
Lleida	1H/120	1H/120	1H/150	2H/200	2H/200	2H/200	2H/300
Madrid	1H/120	1H/120	2H/200	2H/200	2H/200	2H/200	2H/300
Málaga	1H/120	1H/120	1H/150	2H/200	2H/200	2H/200	2H/300
Melilla	1H/120	1H/120	2H/200	2H/200	2H/200	2H/200	3H/500
Murcia	1H/120	1H/120	2H/200	2H/200	2H/200	2H/200	2H/300
Navarra	1H/120	1H/120	1H/150	1H/150	2H/200	2H/200	2H/300
Ourense	1H/120	1H/120	1H/150	1H/150	2H/200	2H/200	2H/300
Palencia	1H/120	1H/120	1H/150	1H/150	2H/200	2H/200	2H/300
Pontevedra	1H/120	1H/120	1H/150	1H/150	2H/200	2H/200	2H/300
Salamanca	1H/120	1H/120	1H/150	2H/200	2H/200	2H/200	2H/300
Santa Cruz de Tenerife	1H/120	1H/120	1H/150	2H/200	2H/200	2H/200	2H/300
Segovia	1H/120	1H/120	1H/150	2H/200	2H/200	2H/200	2H/300
Sevilla	1H/120	2H/200	2H/200	2H/200	2H/200	3H/500	3H/500
Soria	1H/120	1H/150	1H/150	2H/200	2H/200	2H/200	2H/300
Tarragona	1H/120	1H/150	1H/150	2H/200	2H/200	2H/200	2H/300
Teruel	1H/120	1H/150	2H/200	2H/200	2H/200	2H/200	2H/300
Toledo	1H/120	1H/150	2H/200	2H/200	2H/200	2H/200	2H/300
Valencia	1H/120	1H/150	2H/200	2H/200	2H/200	2H/200	2H/300
Valladolid	1H/120	1H/150	1H/150	1H/150	2H/200	2H/200	2H/300
Vizcaya	1H/120	1H/150	1H/150	1H/150	2H/200	2H/200	2H/300
Zamora	1H/120	1H/150	1H/150	2H/200	2H/200	2H/200	2H/300
Zaragoza	1H/120	1H/150	2H/200	2H/200	2H/200	2H/200	2H/300

Kits para cumplimiento mínimo del CTE. Para mayor confort, seleccionar kit superior

PORTUGAL	3 personas	4 personas	5 personas	6 personas	7 personas	8 personas	9 personas
Azores	1H/120	2H/200	2H/200	2H/300	2H/300	3H/500	3H/500
Beja	1H/120	2H/200	2H/200	2H/300	2H/300	3H/500	3H/500
Braga	1H/120	2H/200	2H/200	2H/300	2H/300	3H/500	3H/500
Braganza	1H/120	2H/200	2H/200	2H/300	2H/300	3H/500	3H/500
Coimbra	1H/120	2H/200	2H/200	2H/300	2H/300	3H/500	3H/500
Évora	1H/120	2H/200	2H/200	2H/300	2H/300	3H/500	3H/500
Faro	1H/120	2H/200	2H/200	2H/300	2H/300	3H/500	3H/500
Guarda	1H/120	2H/200	2H/200	2H/300	2H/300	3H/500	3H/500
Leiria	1H/120	2H/200	2H/200	2H/300	2H/300	3H/500	3H/500
Lisboa	1H/120	2H/200	2H/200	2H/300	2H/300	3H/500	3H/500
Madeira	1H/120	2H/200	2H/200	2H/300	2H/300	3H/500	3H/500
Oporto	1H/120	2H/200	2H/200	2H/300	2H/300	3H/500	3H/500
Portoalegre	1H/120	2H/200	2H/200	2H/300	2H/300	3H/500	3H/500

Kits para cumplimiento mínimo del CTE. Para mayor confort, seleccionar kit superior

WOLF

KIT SOLAR Drain Back

KITS SOLARES PARA APOYO A PRODUCCIÓN DE ACS



Puesta en marcha obligatoria por el Servicio Técnico Oficial WOLF

- Sistema completo de fácil instalación
- El sistema Drain Back protege la instalación de sobrecalentamientos y daños por heladas
- Reducción del espacio necesario para una instalación solar
- Captadores de placa plana de alto rendimiento F3-1 [vertical] y F3-1Q [horizontal]
- Acumulador de 1 serpentín de acero al carbono, equipado con protección anódica, tratamiento interno según normativas DIN 4753-3 y UNE 10025
- Aislamiento: Poliuretano rígido acabado sky: 30 mm [DB 150-200] y 45 mm [DB 300-450]
- Incluye regulación instalada sobre el intercambiador para control mediante diferencial de temperatura
- Incluye bomba de alta eficiencia con velocidad variable
- Soportación para paneles fabricadas en aluminio anodizado para montaje en cubierta plana (inclinaciones de 33°,40° y 45°) o en acero para sobretejado. Otras soportaciones, consultar
- Incluye captador/es, acumulador con bomba y centralita integradas, soportación en cubierta plana o sobre tejado y compensadores de temperatura para los kits con más de un panel y 10 l de fluido caloportador

05

Modelo KIT		DB 1V/150	DB 2V/300	DB 3V/450	DB 1H/150	DB 2H/300	DB 3H/450
Modelo Panel		F3-1	F3-1	F3-1	F3-1Q	F3-1Q	F3-1Q
Paneles	Nº	1	2	3	1	2	3
Acumulación	l	150	300	450	150	300	450
Cubierta plana	Ref.	7700969S05	7700969S07	7700969S15	7701543S17	7701543S19	7701543S24
	Precio €	2.785	4.066	5.403	2.785	4.066	5.403
Sobre tejado	Ref.	7700969S06	7700969S08	7700969S16	7701543S18	7701543S26	7701543S25
	Precio €	2.729	3.942	5.178	2.752	3.791	5.279

Dimensiones y datos técnicos paneles, ver página 319

Dimensiones y datos técnicos intercambiador, ver página 340

Soportación paneles, ver página 212

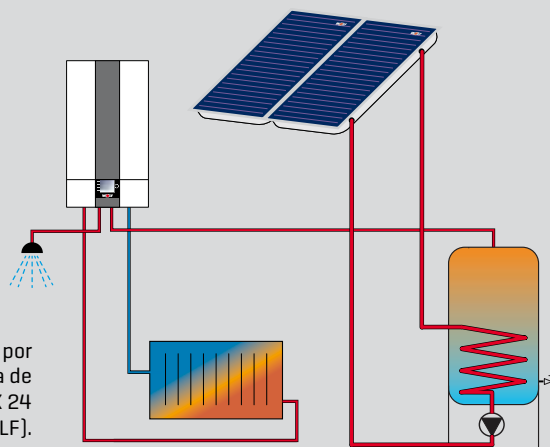

Ejemplo de sistema eficiente WOLF según CTE compuesto por Kit Solar Drain Back y postcalentamiento mediante caldera de condensación a gas mixta CGB-2 K 24 (ampliable con accesorios de regulación y control WOLF).

PARA KITS CON 1 CAPTADOR - DN16

PARA KITS CON 2 CAPTADORES:

- Con diferencia de altura entre acumulador y captadores hasta 7 m DN16
- Con diferencia de altura entre acumulador y captadores entre 8 y 12 m DN20

PARA KITS CON 3 CAPTADORES - DN20

Diferencia máxima de altura entre acumulador y captador, 12 m

	Ref.	€
10 m DE TUBO DOBLE AISLADO DE ACERO INOX., FLEXIBLE CON CABLE INTEGRADO		
Para conexión de sonda de captadores con accesorios de montaje para kits solares Drain Back		
Incluye:		
- 10 m de tubo flexible de acero inox. AISI 316 DN16 o DN20 P10 doble aislado con espuma elastomérica recubierta, resistente a la radiación UV		
- 4 x conexiones fáciles con rosca 3/4" M para conexión directa a acumulador y a captador		
- 3 abrazaderas para montaje de tubo doble		
- Manguito flexible para sellado contra la entrada de humedad de los extremos de aislamiento montado mediante aire caliente		
	para tubo DN 16	2073037 329
	para tubo DN 20	2073038 392

15 m DE TUBO DOBLE AISLADO DE ACERO INOX. FLEXIBLE CON CABLE INTEGRADO		
Para conexión de sonda de captadores, con accesorios de montaje para kits solares Drain Back		
Incluye:		
- 15 m de tubo flexible de acero inox. AISI 316 DN16 o DN20 P10 doble aislado con espuma elastomérica recubierta, resistente a la radiación UV		
- 4 x conexiones fáciles con rosca 3/4" M para conexión directa a acumulador y a captador		
- 5 abrazaderas para montaje de tubo doble		
- Manguito flexible para sellado contra la entrada de humedad de los extremos de aislamiento montado mediante aire caliente.		
	para tubo DN 16	2073039 435
	para tubo DN 20	2072993 530

05

FUNCIONAMIENTO

Instalación parada / Bomba OFF

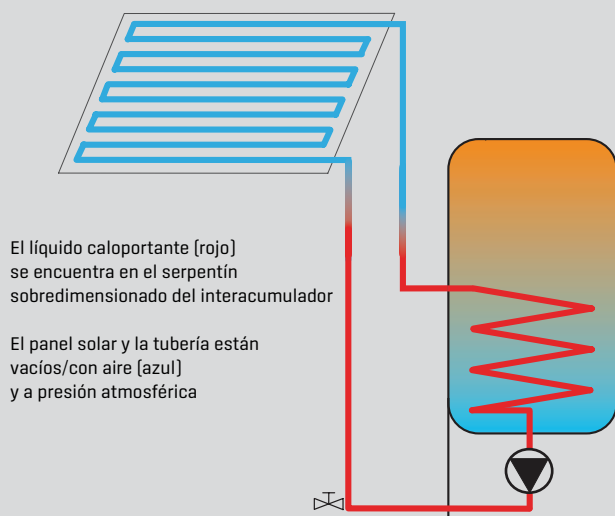

Instalación en funcionamiento / Bomba ON

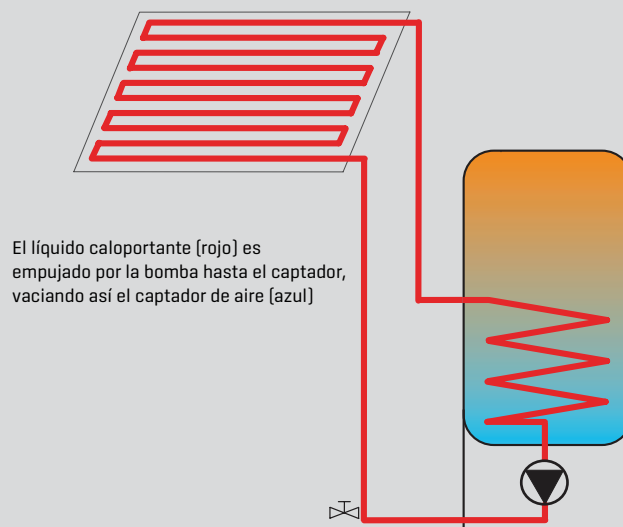

— aire — líquido caloportante

Longitud máxima sumando tubos de impulsión y retorno = 25 m



SWP BOMBA DE CALOR AIRE/AGUA PARA PRODUCCIÓN DE ACS

Preparada para su integración en instalaciones fotovoltaicas.
La puesta en marcha por el servicio técnico es gratuita y obligatoria.
2 años de garantía total, piezas, mano de obra y desplazamiento desde puesta en marcha



Modelo	SWP	200	260 B	260
Clasificación energética ¹⁾		A+	A+	A+
Potencia calorífica	kW	2	2	2
SCOP _{DHW} EN16147:2017		3,11	3,19	3,19
COP según EN16147				
A15 / W10-55	-	3,24	3,54	3,54
A 7 / W10-55	-	2,94	3,08	3,08
Perfil de carga		L	XL	XL
Potencia resistencia eléctrica de apoyo	kW	1,5	1,5	1,5
Contenido de agua	l	200	260	260
Intercambiador para funcionamiento bivalente	-	-	-	SI
Superficie de intercambiador	-	-	-	1 m ²
Dimensiones Ø x Alto	mm	650 x 1714	Ø 650 x 2000	Ø 650 x 2000
Peso	kg	95	100	115

1) A partir de septiembre 2019, etiqueta A+ en rango A+ >= F

- Bomba de calor para producción de ACS completamente pre-montada
- Funcionamiento estanco con aire exterior o dependiente de la sala con aire interior (todo mediante sistema de conducción WOLF)
- Separación segura entre el circuito refrigerante y el circuito de agua caliente sanitaria
- Incluye resistencia eléctrica de apoyo de 1,5 kW
- Posibilidad de integrar en redes inteligentes y sistemas solares fotovoltaicos (Smart Grid Ready)
- SWP-260 cuenta con serpentín de gran superficie que permite la conexión de una energía auxiliar (p. ej. solar térmica, Biomasa, etc.)
- Incluye panel de regulación con programación horaria y función de desescarche automática
- Conexión de conductos mediante tubo WOLF ISO-DN160

Modelo	SWP	200	260 B	260
Referencia		9146927	9146567	9146597
Precio €		2.669	2.716	2.767

B = Basic (sin serpentín interior)

Dimensiones y datos técnicos, ver página 320

	Para:	Ref.	€
	TUBOS ISO Longitud 2000 mm Diámetro DN160	CWL-300-Excellent, CWL-F-300-Excellent, SWP	2577362 34
	TUBO ISO CODO 90° Diámetro DN160	CWL-300-Excellent, CWL-F-300-Excellent, SWP	2577363 10
	TUBO ISO CODO 45° Diámetro DN160	CWL-300-Excellent, CWL-F-300-Excellent, SWP	2577364 7
	ANILLO DE APRIETE PARA TUBO ISO Diámetro DN160 Es necesario un anillo para cada unión	CWL-300-Excellent, CWL-F-300-Excellent, SWP	2577365 4
	ABRAZADERA DE FIJACIÓN PARA MONTAJE DE TUBO ISO A PARED Y TAMBIÉN PARA UNIR EL TUBO ISO AL RECUPERADOR Diámetro DN160	CWL-300-Excellent, CWL-F-300-Excellent, SWP	2577405 5
	REJILLA PARA TOMA/EXPULSIÓN DE AIRE EXTERIOR Diámetro DN160, Negro [RAL 9005]	CWL-F-300-Excellent, SWP	2575807 38
	REJILLA PARA TOMA/EXPULSIÓN DE AIRE EXTERIOR Diámetro DN160, Blanco [RAL 9010]	CWL-F-300-Excellent, SWP	2575810 43
	BOMBA DE ALTA EFICIENCIA PARA RECIRCULACIÓN ACS SIN PROGRAMACIÓN HORARIA Conexiones con rosca hembra 1/2", longitud: 138 mm		2072760 308
	BOMBA DE ALTA EFICIENCIA PARA RECIRCULACIÓN ACS CON PROGRAMACIÓN HORARIA Conexiones con rosca hembra 1/2", longitud: 138 mm		2072761 393
	BOMBA DE ALTA EFICIENCIA PARA RECIRCULACIÓN ACS CON PROGRAMACIÓN HORARIA Y TERMOSTATO Conexiones con rosca hembra 1/2", longitud: 138 mm		2072758 447

05



BWL-1S con resistencia eléctrica
BWL-1SB sin resistencia eléctrica
BOMBA DE CALOR "SPLIT" AIRE/AGUA
PARA CALEFACCIÓN, REFRIGERACIÓN Y
AGUA CALIENTE. POTENCIAS 5 a 16 kW

Galardonado con:



Especialmente diseñada para el aprovechamiento de energía fotovoltaica.
 2 años de garantía total desde puesta en marcha.
 Puesta en marcha, circuito de calefacción y regulación incluida.*
 Puesta en marcha obligatoria por el Servicio Técnico Oficial WOLF.

Modelo		BWL-1S(B) 05/230V	BWL-1S(B) 07/230V	BWL-1S(B) 10/230V	BWL-1S(B) 14/230V
Clasificación energética baja Tª (<54º)		A ⁺⁺	A ⁺⁺	A ⁺⁺	A ⁺⁺
Clasificación energética Tª media (>54º)		A ⁺	A ⁺⁺	A ⁺	A ⁺
Potencia calorífica EN 14511:					
Máxima [A7/W35] - [A10/W35]	kW	6,9 / 9,5	9,1 / 12,2	14 / 14,8	16 / 17
Nominal [A7/W35] / COP	kW/COP	5,2 / 4,9	7,3 / 4,8	11,1 / 4,7	14,1 / 4,3
Máxima [A-7/W35]	kW	5,1	6,2	7,7	9,5
Potencia frigorífica:					
Potencia máxima [A35/W18] - [A35/W7]	kW	6,9 / 5,2	9,6 / 7,1	11,2 / 8,4	12,9 / 10,1
Dimensiones [incl. patas y frontales]					
Unidad exterior alto x ancho x fondo	mm	862 x 964 x 363	862 x 964 x 363	1261 x 964 x 363	1261 x 964 x 363
Unidad interior alto x ancho x fondo	mm	790 x 440 x 340	790 x 440 x 340	790 x 440 x 340	790 x 440 x 340
Peso Unidad exterior / Unidad interior	kg	66 / 33	66 / 33	110 / 30	110 / 32

BWL-1S (con resistencia eléctrica)	9146732	9146334	Resistencia como accesorio	
Precio €	5.469	5.681		
BWL-1SB (sin resistencia eléctrica)	9146733	9146335	9146340	9146341
Precio €	5.251	5.573	8.246	8.786

La bomba de calor se suministra sin el mando de control. Este debe elegirse en función del uso, AM [si ya existe un BM-2 en la instalación] o BM-2 [si no hay otro mando Wolf en la instalación]. Ver apartado regulación.
 Dimensiones y datos técnicos, ver página 322 a 325

Modelo		BWL-1S(B) 10/400V	BWL-1S(B) 14/400V	BWL-1S(B) 16/400V
Clasificación energética baja Tª (<54º)		A ⁺⁺	A ⁺⁺	A ⁺⁺
Clasificación energética Tª media (>54º)		A ⁺⁺	A ⁺⁺	A ⁺⁺
Potencia calorífica EN 14511:				
Máxima [A7/W35] - [A10/W35]	kW	12,2 / 14,1	13,5 / 14,1	14,1 / 18,7
Nominal [A7/W35] / COP	kW/COP	10,2 / 4,8	12,1 / 4,8	17,5 / 4,0
Máxima [A-7/W35]	kW	8,1	8,7	10,9
Potencia frigorífica:				
Máxima [A35/W18] - [A35/W7]	kW	11 / 9,8	12 / 11,3	13 / 13
Dimensiones [incl. patas y frontales]				
Unidad exterior alto x ancho x fondo	mm	1261 x 964 x 363	1261 x 964 x 363	1261 x 964 x 363
Unidad interior alto x ancho x fondo	mm	790 x 440 x 340	790 x 440 x 340	790 x 440 x 340
Peso Unidad exterior / Unidad interior		110 / 35	110 / 37	110 / 37

BWL-1S (con resistencia eléctrica)	9146336	9146338	9146734
Precio €	8.711	9.311	9.679
BWL-1SB (sin resistencia eléctrica)	9146337	9146339	9146735
Precio €	8.634	9.057	9.798

La bomba de calor se suministra sin el mando de control. Este debe elegirse en función del uso, AM [si ya existe un BM-2 en la instalación] o BM-2 [si no hay otro mando Wolf en la instalación]. Ver apartado regulación.
 Dimensiones y datos técnicos, ver página 322 a 325

UNIDAD INTERIOR

- Condensador aislado de acero inox
- Resistencia eléctrica auxiliar regulada según demanda (accesorio en BWL-1SB)
- Bomba de alta eficiencia con regulación del número de revoluciones EEI < 0,23
- Válvula diversora de 3 vías para calefacción/calentamiento de ACS
- Manómetro, válvula de seguridad, sonda de presión para circuito de calefacción
- Sonda de caudal para calorímetro
- Sonda de temperatura de impulsión y retorno
- Purga de aire
- "Smart Grid Ready" para su integración en redes eléctricas inteligentes y energía fotovoltaica.
- Posibilidad de control externo mediante encendido/apagado o 0-10V
- Revestimiento con aislamiento térmico y acústico, estanco al agua de condensación
- Integrada en el programa de regulaciones Wolf
- Mínimas pérdidas de energía y mínimo nivel sonoro gracias a su aislamiento integrado.
- Válvula de seguridad 3 bar incluida

Entrada y salida programables:

Entrada: Conexión (0-10V/ON-OFF) para gobierno por sistemas externos.

Salida: Bomba de recirculación de A.C.S. (por horario) / Salida de Alarma / Salida calentamiento de A.C.S. / Demanda externa para un segundo generador de calor (caldera)





- Gestión por APP mediante la plataforma Wolf Smart con módulo WOLF LINK HOME (ISM?)
- Mínima potencia sonora gracias a su modo „noche“

UNIDAD EXTERIOR

- Ventilador axial EC
- Evaporador con revestimiento protector
- Compresor insonorizado
- Regulación electrónica de la potencia con compresor inverter
- Válvula inversora de ciclo de 4 vías y válvula electrónica de expansión
- Precargada de refrigerante hasta 12 m de instalación frigorífica
- Recomendamos encarecidamente la instalación de visor de refrigerante apto (52 bar), ver accesorios.

LA BOMBA DE CALOR SE SUMINISTRA SIN EL MANDO DE CONTROL

Éste debe elegirse en función del uso, AM [si ya existe un BM-2 en la instalación] o BM-2 [si no hay otro mando Wolf en la instalación]

Regulación	Ref.	€	
 MÓDULO INDICADOR DIGITAL AM Control de temperatura de impulsión a punto fijo y de ACS Opcionalmente control en función de temperatura exterior mediante sonda de temperatura exterior. Solo si ya hay BM-2 en la vivienda	8908236	175	
	Sonda de temperatura exterior	279202199	24
 TERMOSTATO MODULANTE RM-2. Unidad de mando RM-2 "táctil" Función de termostato interior modulante con programación horaria semanal para calefacción, ACS y ventilación	2747657	98	
 UNIDAD DE MANDO BM-2 Control de temperatura de impulsión a punto fijo o por sonda de temperatura exterior y de ACS Programación horaria semanal (calefacción, ACS y recirculación) Función sonda ambiente/termostato modulante (con zócalo de pared para BM-2) Control sistema de ventilación	Color negro, incluye sonda de temperatura exterior	8908289	274
	Color blanco, incluye sonda de temperatura exterior	2745927	274
	Color negro. Sin sonda de temperatura exterior	8908290	229
 ZÓCALO DE PARED PARA BM-2 Necesario cuando va a instalarse un segundo mando exterior BM-2 en pared como termostato de zona	Color negro	1731129	23
	Color blanco	1731442	23

* Excluye puesta en servicio del circuito refrigerante. En caso de solicitarse aparte, la puesta en servicio del circuito refrigerante incluye instalación de visor de refrigerante apto a 45 bar, abocardado de las tuberías, prueba de estanqueidad con nitrógeno seco a 41,5 bar durante, al menos, 24 h, vaciado, apertura del circuito y puesta en marcha, sin montaje tubería. Ref. 99785 PVP: Consultar Departamento Service. Ampliaciones de llenado desde 12 m a máx. 25 m (solo incluido con puesta en servicio del circuito refrigerante). Ref. 99787, PVP a consultar (según precio mercado del gas refrigerante R410A)

WOLF

ACCESORIOS



	Para:	Ref.	€
CONSOLA/SOPORTE DE PARED PARA FIJACIÓN DE LA UNIDAD EXTERIOR Galvanizada incluye 4 silent-blocks antivibratorios	BWL-1S(B)	2484749	346

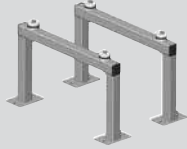

CONSOLA/SOPORTE DE SUELO PARA FIJACIÓN DE LA UNIDAD EXTERIOR galvanizada, alto 300 mm incluye 4 silent-blocks antivibratorios	BWL-1S(B)	2484747	298
--	-----------	---------	-----



REJILLA DE PROTECCIÓN PARA UNIDAD EXTERIOR	BWL-1S(B) 10/14	2485019	300
---	--------------------	---------	-----



2 EMBELLECEDORES LATERALES PARA CUBRIR TUBERÍAS con aberturas troqueladas para el paso de conexiones a izquierda y derecha	CEW-2-200	9146189	117
--	-----------	---------	-----



SOPORTE PARA VASO DE EXPANSIÓN DE 25 l para fijación a la pared trasera del módulo interior	CEW-2-200	9146217	18,5
---	-----------	---------	------

05

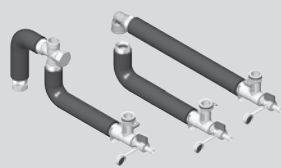

	Para:	Ref.	€
KIT DE CONEXIONES CEW-2-200 para conexión de la unidad interior y el acumulador con posibilidad de conectar un vaso de expansión	CEW-2-200	2071878	235

- Incluye:
- 3 Tubos corrugados de acero inox. con aislamiento térmico y conexiones de equipos de fácil montaje mediante grupilla con llave de llenado y vaciado [KFE]
 - Pieza de conexión para vaso de expansión



ACUMULADOR DE ACS CEW-2-200 COMO CENTRAL PARA GRUPO TÉRMICO	BWL-1S(B)	9146342	2.350
--	-----------	---------	-------

- En combinación con BWL-1S(B)-05/07/10/14/16 como grupo térmico apilable
- Aislamiento de espuma dura de PU de 75 mm para minimizar las pérdidas por radiación
- Intercambiador de calor de tubos lisos con serpentín doble para una cómoda producción de ACS
- Ánodo protector accesible desde la parte delantera. Depósito con esmaltado interior especial
- Boca de inspección y limpieza que facilita el mantenimiento
- Llave de llenado y vaciado y vaina de inmersión ya instaladas
- 5 conexiones 1" RP para ACS, agua fría, recirculación, impulsión y retorno

Peso: 135 kg
Dimensiones: alto x ancho x fondo 1250 x 650 x 690 mm
Alto total con BWL-1S(B): 2080 mm
Presión máxima de servicio: 10 bar
Capacidad del acumulador: 180 l

Clasificación energética **B**
Dimensiones y datos técnicos, ver página 338

05



BOMBA DE ALTA EFICIENCIA PARA RECIRCULACIÓN ACS SIN PROGRAMACIÓN HORARIA Conexiones con rosca hembra 1/2", longitud: 138 mm	BWL-1S(B)	2072760	308
---	-----------	---------	-----



BOMBA DE ALTA EFICIENCIA PARA RECIRCULACIÓN ACS CON PROGRAMACIÓN HORARIA Conexiones con rosca hembra 1/2", longitud: 138 mm	BWL-1S(B)	2072761	393
---	-----------	---------	-----



BOMBA DE ALTA EFICIENCIA PARA RECIRCULACIÓN ACS CON PROGRAMACIÓN HORARIA Y TERMOSTATO Conexiones con rosca hembra 1/2", longitud: 138 mm	BWL-1S(B)	2072758	447
--	-----------	---------	-----



VÁLVULA DE 3 VÍAS PARA LA CALEFACCIÓN/REFRIGERACIÓN 230V Permite puentear el depósito de inercia en modo refrigeración Incluye cable de 5 m para conexión Conexiones: 1" IG kvs=12	BWL-1S(B)	2745446	157
---	-----------	---------	-----



VÁLVULA ANTIRETORNO 1" IG en instalaciones con modo de refrigeración	BWL-1S(B)	201122899	20,6
--	-----------	-----------	------



SEPARADOR DE LODOS, INCLUIDO SEPARADOR DE MAGNETITA DE 1/4" para proteger el equipo y la bomba de alta eficiencia de la suciedad / el lodo y la magnetita	BWL-1S(B)	2071879	268
---	-----------	---------	-----

WOLF ACCESORIOS



	Para:	Ref.	€
VÁLVULA DE PRESIÓN DIFERENCIAL EN ÁNGULO DE 1"	BWL-1S(B)	2071237	150

- Junta incluida
- Rango ajuste: 50-500 mbar
- Conexión: 2 x 1" (DN25) IG



TUBERÍAS PARA REFRIGERANTE	BWL-1S(B)		
Cobre de alta calidad con aislamiento. Resistencia hasta 120°C			
10 x 1 mm (espesor del aislamiento 9 mm)	Rollo 10 m	2071803	215
	Rollo 25 m	2071805	391
16 x 1 mm (espesor del aislamiento 10 mm)	Rollo 10 m	2071804	235
	Rollo 25 m	2071806	548



CONJUNTO DE CONEXIÓN MANGUITOS (euroconectores)	BWL-1S(B)	2484750	97,9
para la soldadura de tuberías de refrigerante			

- Incluye:
- 2 adaptadores 5/8" 2 juntas abocardadas de cobre
 - 2 adaptadores 7/8" 2 juntas abocardadas de cobre



JUNTAS ABOCARDADAS DE COBRE (5 uds.)	BWL-1S(B)		
Repuesto para conjuntos de conexión			
- 5/8" para tuberías de refrigerante de 10x1 mm		2071873	14,7
- 7/8" para tuberías de refrigerante de 16x1 mm		2071874	24,2

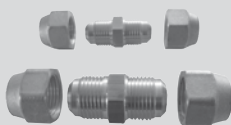

JUEGO DE CONEXIÓN PARA LAS TUBERÍAS DE REFRIGERANTE	BWL-1S(B)	2484705	61,8
10 mm y 16 mm para la unión entre 2 tuberías con conexiones abocardadas			

- Incluye:
- 1 conector doble 5/8" con 2 tuercas de 5/8"
 - 1 conector doble 7/8" con 2 tuercas de 7/8"

TUERCAS DE CONEXIÓN FRIGORÍFICA	1/4"	2486306	1
(para la conexión del visor deben pedirse dos unidades)	3/8"	2486223	2

VISOR DE REFRIGERANTE (MOP 52 BAR)	1/4" BWL-S(B) 05	2747702	40
	3/8" BWL-S(B) 07, 10, 14, 16	2747285	55

Nota:
Deben pedirse dos tuercas de conexión para cada visor
El visor de refrigerante protege la instalación al evitar cometer errores durante el proceso de vacío. Recomendamos encarecidamente el uso de este dispositivo para cada bomba de calor split



05



	Para:	Ref.	€
RESISTENCIA ANTIHIELO DE LA BANDEJA DE CONDENSADOS DE LA UNIDAD EXTERIOR con termostato de protección antiheladas integrado, para montar en la bandeja de condensados de la unidad exterior	BWL-1S(B)	9146214	226



	BWL-1S(B)		
RESISTENCIA ELÉCTRICA para una fácil instalación en BWL-1SB listo para conectar por cable, 3 niveles de potencia para un consumo ajustado			
	6 kW [en 3 etapas de 2 kW]	274546099	447
	9 kW [en 3 etapas de 3 kW]	274560199	487



	BWL-1S(B)	9146213	510
SET DE CONTROL DE CONDENSADOS EN SUELO CON SONDA DE HUMEDAD INCLUIDA para la conexión de máx. 3 sondas de humedad			

Incluye:
- 1 caja de conexiones para control de condensaciones
- 1 sonda de humedad



	BWL-1S(B)	2484362	329
SENSOR DE HUMEDAD ADICIONAL PARA EVITAR CONDENSACIONES EN SUELO Para instalación con módulo de refrigeración pasiva (BKM) o como sonda adicional para set de control de condensados para bomba de calor reversible [con refrigeración]			

Incluye:
- correa para montaje
Rango de ajuste: 80-100 % de humedad relativa

Más accesorios consultar



INTERACUMULADOR ACS SEW-2-200

Vitrificado especial, potencia hasta 14 kW, serpentín plano de alta eficiencia con superficie de 2 m² para un alto confort en ACS, aislado con espuma de poliuretano, ánodo de sacrificio

- Peso: aprox. 75 kg
- Medidas: diámetro 605 mm, alto 1290 mm
- Presión de trabajo: 10 bar
- Capacidad: 190 l

Clasificación energética **C**

Dimensiones y datos técnicos, ver página 336

Para: Ref. €

Todas las bombas de calor 2484855 1.492



INTERACUMULADOR ESMALTADO SEW-1-300-1

Hasta 14 kW potencia térmica de alta eficiencia

- Tubo intercambiador de calor con doble espiral
- Superficie de intercambio de 3,5 m²
- Aislamiento de espuma rígida de poliuretano, ánodo de protección incluido
- Peso: 134 kg
- Medidas: diámetro 700 mm, alto 1310 mm
- Presión de trabajo: 10 bar
- Capacidad de almacenamiento: 290 l

Clasificación energética **C**

Dimensiones y datos técnicos, ver página 336

Todas las bombas de calor 9146101 1.725

05



INTERACUMULADOR ACS DOBLE SERPENTIN SEM-1W 360

Interacumulador de doble serpentín. El superior para su uso con energía solar, caldera, etc. y el inferior, de gran superficie de intercambio, para su uso con bomba de calor. para un alto confort en ACS. Aislado con espuma de poliuretano, ánodo de sacrificio y vitrificado especial

- Peso: aprox. 182 kg
- Medidas: diámetro 705 mm, alto 1630 mm
- Presión de trabajo: 10 bar
- Capacidad: 365 l

Clasificación energética **C**

Dimensiones y datos técnicos, ver página 336

Todas las bombas de calor 9146103 3.352

Regulaciones, ver página 249 y accesorios hidráulicos generales, ver página 259



INTERACUMULADOR ESMALTADO SEW-1-400-1
Hasta 20 kW potencia térmica de alta eficiencia

- Tubo intercambiador de calor con doble espiral
- Superficie de intercambio de 5,1 m²
- Aislamiento de espuma rígida de poliuretano, ánodo de protección incluido
- Peso: 185 kg
- Medidas: diámetro 700 mm, alto 1660 mm
- Presión de trabajo: 10 bar
- Capacidad de almacenamiento: 375 l

Clasificación energética **C**

Dimensiones y datos técnicos, ver página 336

Para:	Ref.	€
Todas las bombas de calor	9146102	2.077



ACUMULADOR DE INERCIA [Solo calefacción] SPU-1-200

Clasificación energética **C**

ACUMULADOR DE INERCIA [refrigeración y calefacción] PSS

Modelo	Clasificación energética	BWL-1S(B)		
Modelo 25 l	Clasificación energética B		2486280	368
Modelo 50 l	Clasificación energética B		2486205	465
Modelo 100 l	Clasificación energética B		2486206	637
Modelo 200 l	Clasificación energética C		2486207	689
Modelo 300 l	Clasificación energética C		2486208	993
Modelo 500 l	Clasificación energética C		2486209	1332
Otras capacidades			— Consultar —	

Dimensiones y datos técnicos, ver página 339

Regulaciones, ver página 249 y accesorios hidráulicos generales, ver página 259

WOLF

REGULACIÓN Y CONTROL WRS PARA BWL-1S y BWL-1SB

Regulación digital WOLF con Sistema WRS (WOLF Regulation System)



MÓDULO INDICADOR DIGITAL AM

Para el control de temperatura de impulsión de calefacción y consigna de ACS

- Avisos de avería
- Todas las calderas CGB-2(K) /CGW-2/ CGS-2 (R) deben contar con un módulo de control (AM o BM-2) en su panel de mandos
- Control de temperatura de impulsión en función de temperatura exterior (necesario añadir sonda de temperatura exterior)
- Acceso a programación de parámetros del equipo

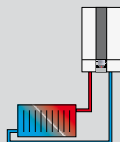

Unidad de mando AM	Ref.	€
Módulo AM sin sonda de temperatura exterior	8908236	175
Accesorio		
Sonda de temperatura exterior	279202199	24



TERMOSTATO MODULANTE RM-2

Unidad de mando RM-2 "táctil"

Función de termostato interior modulante con programación horaria semanal para calefacción, ACS y ventilación

Termostato modulante RM-2	Ref.	€
	2747657	98

NUEVO



UNIDAD DE MANDO BM-2

Control de temperatura de impulsión en función de temperatura exterior y en función de temperatura ambiente (con zócalo de pared para BM-2). Programación horaria para calefacción, ACS y recirculación de ACS. Control sistema de ventilación, entre otros

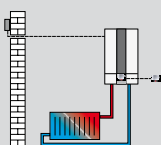

Unidad de mando BM-2	Ref.	€
Con sonda de temperatura exterior color negro	8908289	274
color blanco	2745927	274
Sin sonda de temperatura exterior color negro	8908290	229
Zócalo de pared para BM-2* color negro	1731129	23
color blanco	1731442	23

*NOTA: Para montaje de BM-2 en zócalo, imprescindible montaje de una AM en la bomba de calor



MÓDULO MEZCLADOR MM-2

Para ampliación de circuitos de calefacción con válvula mezcladora, circuitos directos, circuitos de calefacción de aerotermos, piscinas, apoyo a calefacción mediante energía solar (añadiendo Ref. 2744352), protección anticongelados en instalaciones de gran volumen de agua, etc.

- Configuración sencilla mediante parámetros prefijados para diferentes esquemas de instalación
- Posibilidad de señales de salida y entrada de 1 circuito con válvula mezcladora y un circuito adicional (ACS, calefacción directa, piscina, etc.)
- Posibilidad de montar BM-2 dentro de la caja de regulación

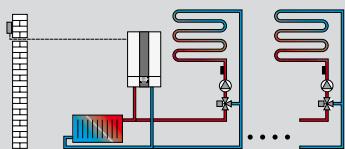

Módulo Mezclador MM-2	Ref.	€
Módulo MM-2 (incluye una sonda de contacto)	8908459	306
Accesorios adicionales		
Sonda de inmersión para circuito calefacción o acumulador (tipo NTC)	8852829	50,5
Termostato de máxima para suelo radiante	2791905	48,4
Vaina de inmersión para sonda 1/2"	2425077	25,8

SONDA ACS



Sonda ACS y accesorios	Ref.	€
Sonda ACS para calderas sin conector azul	8852829	50,5
Vaina de inmersión suelta 1/2"	2425077	25,8



MÓDULO SOLAR SM1-2

Para ampliación de instalación de energía solar con un circuito único mediante regulación diferencial de temperatura

Incluye:

1 sonda y vaina para captadores (PT1000) y 1 sonda y vaina para acumulador (NTC 5K)

Necesarios: Módulo de mando BM-2 o BM-2 Solar para acceder, modificar y visualizar parámetros

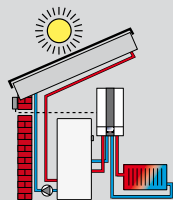

Módulo solar SM1-2
Módulo SM1-2

Ref.	€
8908461	295



MÓDULO SOLAR SM2-2

Para ampliación de instalación de energía solar mediante regulación diferencial de temperatura, apta para instalaciones de 2 acumuladores y 2 campos de captadores o para instalaciones con hasta tres acumuladores y un campo de captadores

Incluye:

1 sonda y vaina para captadores (PT1000) y 1 sonda y vaina para acumulador (NTC 5K)

Necesarios: Módulo de mando BM-2 o BM-2 Solar para acceder, modificar y visualizar parámetros

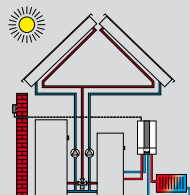

Módulo solar SM2-2
Módulo SM2-2

Ref.	€
8908462	470

Para más información sobre regulaciones de solar, ver página 221

WOLF

MÓDULOS DE COMUNICACIÓN Y TELEGESTIÓN

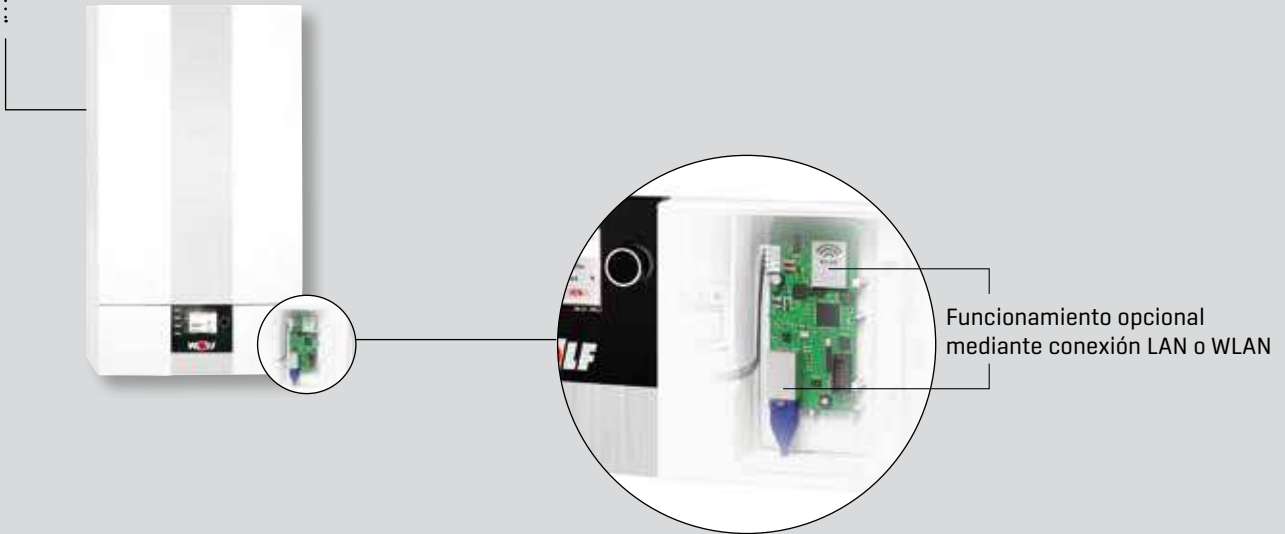

05

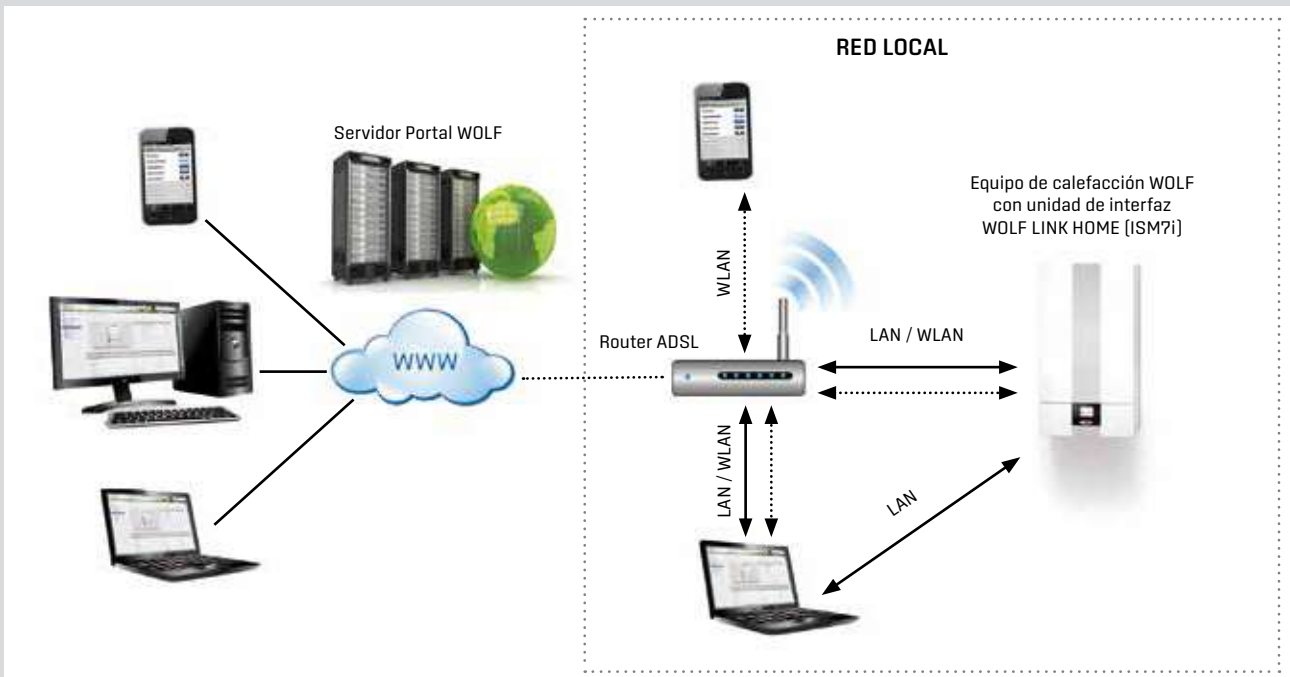

Artículo

WOLF LINK HOME (ISM7i)
 Interfaz LAN/WLAN para el acceso a la regulación a través de Internet o una red local
 Manejo mediante smartphone App (Iphone/Android) o Portal WOLF
 Instalación en la caja de la regulación del equipo

Ref.

8908658

€

274



ISM8i

Interfaz Ethernet para protocolo TCP/IP
 Instalación en la caja de regulación del equipo

2745831

246

WOLF
BOMBA DE CALOR DE ALTA EFICIENCIA **BWL-1-I**



05



BWL-1-A / BWL-1-I BOMBA DE CALOR DE ALTA EFICIENCIA AIRE/AGUA POTENCIAS DE 8/10/12/14 kW

Galardonado con:



BWL-1-A INSTALACIÓN EN EL EXTERIOR DE LA VIVIENDA
BWL-1-I INSTALACIÓN EN EL INTERIOR DE LA VIVIENDA

Especialmente indicado para su uso en instalaciones de energía fotovoltaica
2 años de garantía total en piezas y mano de obra desde la puesta en marcha
Puesta en marcha gratuita y obligatoria por el Servicio Técnico Oficial WOLF



Modelo	BWL-1-A		08		10		12		14	
	BWL-1-I									
Clasificación energética baja temperatura (<54°)			A ⁺⁺		A ⁺⁺		A ⁺⁺		A ⁺⁺	
Clasificación energética temperatura media (>54°)			A ⁺		A ⁺		A ⁺		A ⁺	
Potencia/COP	A2/W35 según EN14511	kW / -	8,4 / 3,8		9,6 / 3,7		11,7 / 3,7		13,5 / 3,6	
	A7/W35 según EN14511	kW / -	8,7 / 4,5		9,8 / 4,4		11,9 / 4,3		13,6 / 4,2	
	A7/W45 según EN14511	kW / -	10,4 / 3,7		11,7 / 3,6		14,4 / 3,5		13,0 / 3,3	
	A10/W35 según EN14511	kW / -	9,9 / 4,7		11,1 / 4,6		13,8 / 4,5		13,7 / 4,5	
	A-7/W35 según EN14511	kW / -	7,5 / 3,3		8,5 / 3,2		10,4 / 3,1		11,3 / 3,0	
Dimensiones	BWL-1		08-A	08-I	10-A	10-I	12-A	12-I	14-A	14-I
Alto total	mm		1665	1665	1665	1665	1665	1665	1665	1665
Ancho	mm		1505	985	1505	985	1505	985	1505	985
Fondo	mm		1105	810	1105	810	1105	810	1105	810
Peso	kg		238	217	262	242	263	244	274	254

- Elevado COP, incluso a muy bajas temperaturas exteriores
- Compresor robusto tipo scroll
- Contador de energía integrado con kit de arranque suave integrado
- Control sobre circuito ACS y circuito de mezcla
- Salida 0-10V para bomba modulante
- Alimentación trifásica
- Resistencia eléctrica modulante (no en etapas)
- Ventilador y batería de gran tamaño, con desescarche pasivo y muy reducido nivel sonoro
- Amplia variedad de configuraciones con sistema de control de Wolf WRS

- Temperatura máx. impulsión 63°C
- Mínima temperatura de entrada de aire -25°C
- Conexiones hidráulicas antivibratorias
- Detector de fases integrado
- Incremento de temperatura del sistema con conexión a redes Smart Grid o instalaciones de energía fotovoltaica
- De fácil instalación gracias a su conexión de impulsión y retorno
- Conector para el gestor de bomba de calor Wolf WPM-1
- En modelos de interior, toma de aire por la parte trasera, salidas de aire a elegir a izquierda o derecha. Posible instalación en esquina

Unidades para exterior	BWL-1-08-A	BWL-1-10-A	BWL-1-12-A	BWL-1-14-A
Referencia	9146079	9146080	9146081	9146082
Precio €	9.473	10.589	11.090	12.872
Unidades para interior	BWL-1-08-I	BWL-1-10-I	BWL-1-12-I	BWL-1-14-I
Referencia	9146083	9146084	9146085	9146086
Precio €	8.861	9.964	10.632	12.115

* NOTA: Para cada bomba de calor, es imprescindible la instalación del módulo de control WPM-1, ver regulación página 249
Dimensiones y datos técnicos, ver página 326

Regulación	Ref.	€
 MÓDULO DE CONTROL WPM-1 Con módulo de mando BM (digital). (Incluye sonda de temperatura exterior y sonda de circuito de mezcla). Para trabajar modulando la temperatura de impulsión en función de la temperatura exterior. Para conocer todas las funciones, consultar página 249 Para la conexión a la bomba de calor es necesario el uso de un cable con conectores específicos	9146100	992
 UNIDAD DE MANDO BM Adicionalmente para instalar sobre zócalo de pared como termostato modulante/sonda ambiente con programador y trabajar modulando temperatura de impulsión	8905246	251
Sin sonda de temperatura exterior		
 ZÓCALO PARA MONTAJE DEL BM EN PARED Imprescindible para instalar unidad de mando BM como sonda ambiente	2744275	23,7



BWS-1 BOMBA DE CALOR DE ALTA EFICIENCIA TIERRA/AGUA PARA GEOTERMIA POTENCIAS DE 6/8/10/12/16 kW

Galardonado con:



----- INSTALACIÓN EN EL INTERIOR DE LA VIVIENDA

Especialmente indicado para su uso en instalaciones de energía fotovoltaica
2 años de garantía total en piezas y mano de obra desde la puesta en marcha
Puesta en marcha gratuita y obligatoria por el Servicio Técnico Oficial WOLF



Modelo			BWS-1-06	BWS-1-08	BWS-1-10	BWS-1-12	BWS-1-16
Clasificación energética baja temperatura (<54°)			A++	A++	A++	A++	A++
Clasificación energética temperatura media (>54°)			A++	A++	A++	A++	A++
Calefacción / COP	B0/W35 según EN14511	kW / -	5,9 / 4,7	8,4 / 4,7	10,8 / 4,7	12,0 / 4,7	16,8 / 4,6
	B0/W55 según EN14511	kW / -	5,3 / 2,8	7,4 / 2,8	9,2 / 2,9	10,5 / 2,8	15,8 / 2,8
	B5/W35 según EN14511	kW / -	6,9 / 5,3	9,7 / 5,4	12,3 / 5,4	13,8 / 5,3	19,9 / 5,3
	B-5/W45 según EN14511	kW / -	4,8 / 3,1	6,8 / 3,2	8,6 / 3,1	9,7 / 3,1	14,7 / 3,2
Alto total		mm	740	740	740	740	740
Ancho		mm	600	600	600	600	600
Fondo		mm	650	650	650	650	650
Peso		kg	141	145	148	168	174

- Compresor robusto tipo scroll. Todos los componentes esenciales, accesibles desde la parte frontal
- Funcionamiento muy silencioso
- Contador de energía incorporado
- Control sobre circuito ACS y Circuito de mezcla incluido
- Kit de arranque suave incluido para los modelos 08/10/12/16
- Resistencia eléctrica modulante de 6 kW, para el apoyo en calefacción y calentamiento de A.C.S. en funcionamiento mono-energético
- Conexiones hidráulicas antivibratorias.
- Detector de fases integrado.
- Incremento de temperatura del sistema con conexión a redes Smart Grid o instalaciones de energía fotovoltaica.

- Incluye bombas de alta eficiencia para el circuito primario y secundario, así como la válvula diversora de tres vías para el calentamiento del ACS
- Alimentación trifásica
- Amplia variedad de configuraciones con sistema de control WRS
- Temperatura máxima de impulsión 63°C y mínima de glicol -5°C
- Módulo de refrescamiento pasivo disponible como accesorio.
- Grupo de seguridad con aislamiento para el circuito de calefacción, circuito primario y calentamiento de ACS
- Conexión (incluye cable de 4 m) con el gestor de bomba de calor WPM

Modelo	BWS-1-06	BWS-1-08	BWS-1-10	BWS-1-12	BWS-1-16
Referencia	9146087	9146088	9146089	9146090	9146091
Precio €	7.245	7.412	7.786	8.694	9.753

* NOTA: Para cada bomba de calor, es imprescindible la instalación del módulo de control WPM-1, ver regulación página 249
Dimensiones y datos técnicos, ver página 327

Regulación	Ref.	€
 MÓDULO DE CONTROL WPM-1 Con módulo de mando BM (digital). (Incluye sonda de temperatura exterior y sonda de circuito de mezcla). Para trabajar modulando la temperatura de impulsión en función de la temperatura exterior. Para conocer todas las funciones, consultar página 249 Para la conexión a la bomba de calor es necesario el uso de un cable con conectores específicos	9146100	992
 UNIDAD DE MANDO BM Adicionalmente para instalar sobre zócalo de pared como termostato modulante/sonda ambiente con programador y trabajar modulando temperatura de impulsión	8905246	251
Sin sonda de temperatura exterior		
 ZÓCALO PARA MONTAJE DEL BM EN PARED Imprescindible para instalar unidad de mando BM como sonda ambiente	2744275	23,7



BWW-1 BOMBA DE CALOR DE ALTA EFICIENCIA AGUA/AGUA POTENCIAS 7/11/13/15/21 kW

Galardonado con:



---- INSTALACIÓN EN EL INTERIOR DE LA VIVIENDA

Especialmente indicado para su uso en instalaciones de energía fotovoltaica
2 años de garantía total en piezas y mano de obra desde la puesta en marcha
Puesta en marcha gratuita y obligatoria por el Servicio Técnico Oficial WOLF

Modelo		BWW-1-07	BWW-1-11	BWW-1-13	BWW-1-15	BWW-1-21
Clasificación energética baja temperatura (<54°)		A++	A++	A++	A++	A++
Clasificación energética temperatura media (>54°)		A++	A++	A++	A++	A++
Compuesto por:		BWS-1-06 BWM-S	BWS-1-08 BWM-S	BWS-1-10 BWM-S	BWS-1-12 BWM-L	BWS-1-16 BWM-L
Potencia / COP	W10/W35 a EN14511	kW / - 7,1/5,4	10,5/5,6	13,3/5,6	15,0/5,5	20,8/5,5
	W10/W45 a EN14511	kW / - 6,9/4,2	10,0/4,4	12,2/4,3	14,0/4,3	19,3/4,3
	W10/W55 a EN14511	kW / - 6,2/3,2	9,3/3,3	11,5/3,2	13,5/3,3	17,0/3,3
Alto total BWS-1 / BWM		mm 740/355	740/355	740/355	740/545	740/545
Ancho BWS-1 / BWM		mm 600/245	600/245	600/245	600/245	600/245
Fondo BWS-1 / BWM		mm 650/200	650/200	650/200	650/200	650/200
Peso BWW-1 / BWM		kg 140/11	145/11	149/11	169/11	174/16

- Bomba de calor de agua / agua de alta eficiencia con intercambiador de placas intermedio para agua de pozos. Rango de Temperatura del agua del pozo de +7 °C a 22 °C. Temperatura máxima de impulsión hasta 63 °C
- Intercambiador de placas de acero inox. con aislamiento
- Kit de arranque suave para los modelos BWW-1 11/13/15/21
- Compresor robusto tipo scroll. Todos los componentes esenciales, accesibles desde la parte frontal
- Funcionamiento muy silencioso
- Contador de energía integrado
- Control sobre circuito ACS y circuito de mezcla incluido
- Incluye bombas de alta eficiencia (EEI < 0,23) para el circuito primario y secundario, así como la válvula diversora de tres vías para el calentamiento del ACS
- Alimentación trifásica

- Amplia variedad de configuraciones con sistema de control WRS
- Temperatura máxima de impulsión 63°C y mínima de glicol -5°C
- Módulo de refrescamiento pasivo disponible como accesorio
- Grupo de seguridad, con aislamiento incorporado, para el circuito de calefacción, circuito primario y calentamiento de A.C.S.
- Conexión (incluye cable de 4 m) con el gestor de bomba de calor WPM-1
- Incremento de temperatura del sistema con conexión a redes Smart Grid o instalaciones de energía fotovoltaica
- Detector de fases integrado
- Soporte de pared con kit de fijación para el intercambiador de placas.
- Aislamiento a prueba de difusión de vapor
- Conector para la configuración de la bomba de calor .
- Conexiones hidráulicas antivibratorias.

Modelo	BWW-1-07	BWW-1-11	BWW-1-13	BWW-1-15	BWW-1-21
Referencia	9146092	9146093	9146094	9146095	9146096
Precio €	8.570	8.694	9.194	10.364	11.713

* NOTA: Para cada bomba de calor, es imprescindible la instalación del módulo de control WPM-1, ver regulación página 249
Dimensiones y datos técnicos, ver página 328 y 329



Regulación	Ref.	€
MÓDULO DE CONTROL WPM-1 Incluye módulo de mando BM (digital). (Incluye sonda de temperatura exterior y sonda de circuito de mezcla). Para trabajar modulando la temperatura de impulsión en función de la temperatura exterior. Para conocer todas las funciones, consultar página 249 Para la conexión a la bomba de calor es necesario el uso de un cable con conectores específicos	9146100	992
UNIDAD DE MANDO BM Adicionalmente para instalar sobre zócalo de pared como termostato modulante/sonda ambiente con programador y trabajar modulando temperatura de impulsión	8905246	251
Sin sonda de temperatura exterior		
ZÓCALO PARA MONTAJE DEL BM EN PARED Imprescindible para instalar unidad de mando BM como sonda ambiente	2744275	23,7

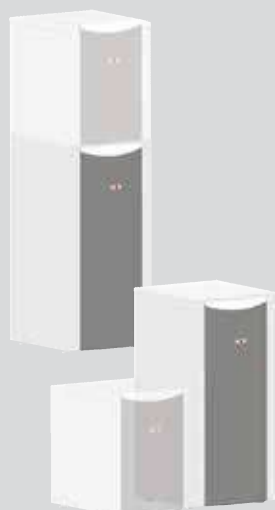

	Para:	Ref.	€
INTERACUMULADOR DE AGUA CALIENTE CEW-1-200	BWL-1-08/10 BWS-1-06/08/10 BWS-1-06/08/10 BWW-1-07/11	9146097	1.844
<ul style="list-style-type: none"> - Combinable como Hydro Torre con CPM-1-70 para BWL-1-08/10 - Combinable como central con BWS-1-06/08/10 - Combinable como central con BWW-1-07/11 - Aislamiento térmico de espuma de poliuretano rígida - Interior esmaltado - Ánodo de sacrificio accesible - Serpentin intercambiador de calor de alta eficiencia con doble espiral - Área de intercambio de calor: 2,3 m² - Presión de trabajo: 10 bar - Capacidad de almacenamiento: 180 l - Conexiones de calefacción: G 1 1/2" - Peso: 147 kg - Dimensiones: 1.290 x 600 x 650 [alto x ancho x fondo] 			
Clasificación energética C			
Dimensiones y datos técnicos, ver página 338			



ACUMULADOR DE INERCIA:	BWL-1-08/10 BWL-1-12		
CPM-1-70 CPM-1-70/7 (Con bomba hasta 7 m)		9146098	1.659
CPM-1-70/8 (Con bomba hasta 8 m)		9146099	1.936
<ul style="list-style-type: none"> - Combinable con CEW-1-200 en Hydro Torre - Aislamiento térmico de espuma de poliuretano rígida - Bomba de alta eficiencia (IEE <0,23), de válvula de 3 vías para ACS y grupo de seguridad (con aislamiento) integradas 			
Incluye cable de 4 m para conexión al controlador WPM-1 de la bomba de calor			
<ul style="list-style-type: none"> - Presión de trabajo: 3 bar - Contenido: 70 l - Conexiones: G1 1/2" - Peso: 62 kg - Dimensiones: 40 x 600 x 650 mm [alto x ancho x fondo] 			
Clasificación energética B			
Dimensiones y datos técnicos, ver página 338			



KIT PARA CONEXIÓN	BWL-1 BWS-1 BWW-1	2484095	168
Conexión bombas de calor a CEW-1-200 y BWS-1-6/8/10 y a CEW-1-200 y CPM-1-70 en configuración Hydro Torre			
Incluye:			
<ul style="list-style-type: none"> - 2 Mangueras de acero inox. corrugadas con aislamiento y tuerca de unión. L = 1.400/1.950 mm - 2 Juegos de juntas planas G1 1/2" 			



INTERACUMULADOR ESMALTADO SEW-1-300-1	Todas las bombas de calor	9146101	1.725
Hasta 14 kW potencia térmica de alta eficiencia			
<ul style="list-style-type: none"> - Tubo intercambiador de calor con doble espiral - Superficie de intercambio de 3,5 m² - Aislamiento de espuma rígida de poliuretano, ánodo de protección incluido - Peso: 134 kg - Dimensiones: diámetro 700 mm, alto 1310 mm - Presión de trabajo: 10 bar - Capacidad de almacenamiento: 290 l 			
Clasificación energética C			
Dimensiones y datos técnicos, ver página 336			

Regulaciones, ver página 249 y accesorios hidráulicos generales, ver página 259

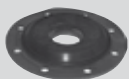

	Para:	Ref.	€
<p>INTERACUMULADOR ACS SEW-2-200 Vitrificado especial, potencia hasta 14 kW, serpentín plano de alta eficiencia con superficie de 2 m² para un alto confort en ACS, aislado con espuma de poliuretano, ánodo de sacrificio</p> <p>Peso: aprox. 75 kg Medidas: diámetro 605 mm, alto 1290 mm Presión de trabajo: 10 bar Capacidad: 190 l Clasificación energética C</p> <p>Dimensiones y datos técnicos, ver página 336</p>	Todas las bombas de calor	2484855	1.492
<p>INTERACUMULADOR ACS DOBLE SERPENTIN SEM-1W 360 Interacumulador de doble serpentín. El superior para su uso con energía solar, caldera, etc. y el inferior, de gran superficie de intercambio, para su uso con bomba de calor. para un alto confort en ACS. Aislado con espuma de poliuretano, ánodo de sacrificio y vitrificado especial</p> <p>Peso: aprox. 182 kg Medidas: diámetro 705 mm, alto: 1630 mm Presión de trabajo: 10 bar Capacidad: 365 l Clasificación energética C</p> <p>Dimensiones y datos técnicos, ver página 336</p>	Todas las bombas de calor	9146103	3.352
<p>INTERACUMULADOR ESMALTADO SEW-1400-1 Hasta 20 kW potencia térmica de alta eficiencia Tubo intercambiador de calor con doble espiral, Superficie de intercambio de 5,1 m² Aislamiento de espuma rígida de poliuretano, ánodo de protección incluido Peso: 185 kg Dimensiones: diámetro 700 mm, alto 1660 mm Presión de trabajo: 3 bar Capacidad de almacenamiento: 375 l Clasificación energética C</p> <p>Dimensiones y datos técnicos, ver página 336</p>	Todas las bombas de calor	9146102	2.077
<p>ACUMULADOR DE INERCIA SPU-1-200-1 5 conexiones G 1 1/2"</p> <p>Peso: 48 kg Dimensiones: Diámetro 610 mm, alto 1.140 mm Presión de trabajo: 10 bar Capacidad nominal: 200 l Clasificación energética C</p> <p>Dimensiones y datos técnicos, ver página 339</p>	Todas las bombas de calor	2483884	646
<p>VÁLVULA DE 3 VÍAS TODO/NADA DN28, 24 VAC</p> <p>Incluye: - Motor para válvula de tres vías todo/nada SPST CR 24 VAC - Cuerpo válvula con anillo de apriete para diámetro del tubo 28 mm - Cable de conexión plug-and-play con 6-pin. (longitud 4 m)</p>	BWS-1 BWL-1 BWW-1	9145461	176
<p>BRIDA DN110 PARA APOYO ELÉCTRICO</p> <p>- Conexión 1" 1/2. - Para apoyo eléctrico E2 o E4,5</p>	CEW-1-200 SEW-1-300/400	2483991	75,2

Regulaciones, ver página 249 y accesorios hidráulicos generales, ver página 259



	Para:	Ref.	€
BOMBA DE ALTA EFICIENCIA (IEE < 0,23) conexión G 1 1/2" 180 mm longitud total	BWL-1-08/10 BWL-1-12/14		
Wilo Stratos Tec RS 25/7		9145462	299
Wilo Stratos Para 25/1-8		9145463	631
- Cable de alimentación con conector (4 m de longitud) - Cable de conexión con enchufe para el control (4 m de largo) (Incluida en volumen de suministro en CPM-170)			

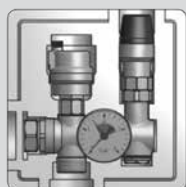

GRUPO DE SEGURIDAD Con conexión para vaso de expansión de 3/4" Incluido en el volumen de suministro de los CPM-1	BWL-1	2071383	82,4
Incluye: - Válvula de seguridad presión de 3 bar - Manómetro - Purgador automático - Aislamiento			

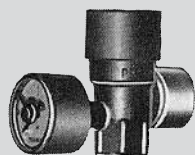

VÁLVULA DE SEGURIDAD CON MANÓMETRO - Presión de tarado 3 bar, para sistemas de calefacción hasta 50 kW - Conexión rosca hembra 1/2" - Descarga rosca hembra 3/4", manómetro de 0-4 bar	BWL-1 BWS-1 BWW-1	240046599	34
--	-------------------------	-----------	----



KIT ADAPTADOR Tuerca loca de 1 1/2" y macho de 1 1/4" exterior (1 juego = 2 piezas)	BWS-1 BWW-1	2012086	19,6
--	----------------	---------	------



PURGADOR AUTOMÁTICO de 1/2" macho	BWL-1S(B) BWL-1 BWS-1 BWW-1	2400486	13,7
--	--------------------------------------	---------	------



VÁLVULA DE PRESIÓN DIFERENCIAL EN ÁNGULO DE 1" - Junta incluida - Rango ajuste: 50-500 mbar - Conexión: 2 x 1" (DN25) IG	BWL-1S(B) BWL-1 BWS-1 BWW-1	2071237	150
--	--------------------------------------	---------	-----



KIT PARA CONEXIÓN A CIRCUITOS HIDRÁULICOS - Tubo corrugado de acero inox. - Junta plana con tuerca - 2 x G1 1/2", longitud L=1.000 mm	BWL-1 BWS-1 BWW-1	2484112	129
---	-------------------------	---------	-----

Regulaciones, ver página 249 y accesorios hidráulicos generales, ver página 259

WOLF ACCESORIOS



GLICOL CONCENTRADO (MONOETILEGLICOL)
de elevada absorción de calor
Contiene protectores contra la corrosión

Para: Ref. €

BWS-1
BWW-1

Contenido: 3 l / Peso: 3,4 kg-1
Contenido: 20 l / Peso: 23 kg

2484552 26,8
2483422 179

El concentrado debe ser mezclado antes de cargarlo en el sistema en una relación de 1:3 con agua



VASO DE EXPANSIÓN PARA GLICOL CON ACCESORIOS DE MONTAJE
(Tarado inicialmente a 0,5 bar)

BWS-1
BWW-1

12 l
18 l

2444210 104
2444211 135

05

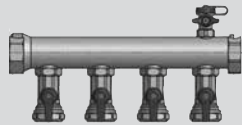

DISTRIBUIDOR DE GLICOL

BWS-1

Incluye:

- Colector de ida y retorno 2" G, válvulas de corte y cada uno con una válvula de llenado y de drenaje
- Conexiones del colector con ajuste de compresión para tubo PE de DN32

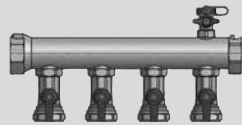

Distribuidor para BWS-1-6 kW, para 3 tubos de PE DN 32 x 2,9
Distribuidor para BWS-1-8 kW, para 4 tubos de PE DN 32 x 2,9
Distribuidor para BWS-1-10/12 kW, para 6 tubos de PE DN 32 x 2,9
Distribuidor para BWS-1-12/16 kW, para 8 tubos de PE DN 32 x 2,9

2483892 447
2483893 570
2483894 780
2483899 1.016



MÓDULO DE REFRIGERACIÓN BKM PARA ENFRIAMIENTO PASIVO
Pre-ensamblado

BWS-1
BWW-1

9146104 3.087

Conjunto formado por:

- Termoaislante
- Intercambiadores de placas
- Conexiones hidráulicas
- Válvula de 3 vías, soporte de pared, revestimiento de ABS
- Fijación y sensor de humedad para evitar condensaciones
- Zócalo de pared para BM
- Módulo mezclador MM-2

Dimensiones (alto x ancho x fondo) 401 x 498 x 88 mm
Peso: 15 kg



SENSOR DE HUMEDAD ADICIONAL
PARA EVITAR CONDENSACIONES EN SUELO

BWS-1
BWL-1
BWW-1

2484362 329

Para instalación con módulo de refrigeración pasiva (BKM) o como sonda adicional para set de control de condensados para bomba de calor reversible (con refrigeración)

Incluye:

- correa para montaje
- Rango de ajuste: 80-100 % de humedad relativa



Regulaciones, ver página 249 y accesorios hidráulicos generales, ver página 259

REGULACIÓN PARA BWL-1-A / BWL-1-I - BWS-1 - BWW-1

**MÓDULO DE CONTROL WPM-1 CON MÓDULO DE MANDO BM (digital)**

[Incluye mando BM, sonda de temperatura exterior y sonda de circuito de mezcla]

Para trabajar modulando la temperatura de impulsión en función de la temperatura exterior

- Programación horaria de calefacción, ACS y recirculación de ACS
- Control sobre un circuito directo, uno con válvula de mezcla y un circuito de ACS
- Montaje sobre pared
- Conexión a la bomba de calor mediante conectores plug&play. Sistema de conexión fácil WOLF
- Configuración sencilla mediante parámetros prefijados para diferentes esquemas de instalación
- Indicación de energía generada
- Muestra rendimiento anual y rendimiento diario, (necesario incluir un contador eléctrico de impulsos)
- Entradas parametrizables, bloqueos, marcha/paro externo y señal de 0-10V
- Salidas parametrizables, bombas de impulsión, alarmas, bomba de carga de piscina y válvulas de tres vías para ACS
- Contacto libre de potencial para encendido de un segundo generador
- Conexión eBus

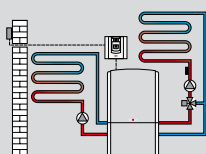
**Módulo de control WPM-1**

Módulo de control WPM-1 (un módulo BM incluido)

Ref.

€

9146100

992

Accesorios adicionales

Módulo de control BM adicional (sin sonda exterior)

8905246

251

Zócalo para montaje del BM en pared

2744275

23,7

**MÓDULO MEZCLADOR MM-2**

Para ampliación de circuitos de calefacción con válvula mezcladora, circuitos directos, circuitos de calefacción de aerotermos, piscinas, apoyo a calefacción mediante energía solar (kit SRTA), protección anticondensados en instalaciones de gran volumen de agua, etc.

- Selección de tipos de circuitos mediante parámetros ajustables
- Posibilidad de señales de salida y entrada de 1 circuito con válvula mezcladora/un circuito directo y un circuito de ACS
- Señales de entrada para sonda impulsión circuito mezclador, termostato de máxima

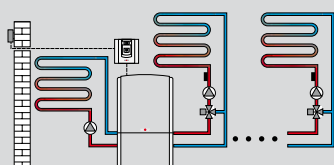
**Módulo Mezclador MM-2**

Módulo MM-2 (incluye una sonda de contacto)

Ref.

€

8908459

306

Sonda de inmersión universal (tipo NTC)

8852829

50,5

Vaina de inmersión suelta para sonda del interacumulador 1/2"

2425077

25,8

Termostato de máxima para suelo radiante

2791905

48,4

**MÓDULO DE AMPLIACIÓN KM-2**

Para regulación de instalaciones con aguja hidráulica o regulación para equipos en secuencia [excepto BWL-1(S)]

- Configuración sencilla mediante parámetros prefijados para diferentes esquemas de instalación
- Regulación de un circuito de calefacción con válvula mezcladora y un circuito adicional (ACS, calefacción directa, piscina, etc.)
- Entrada de 0-10V para regulaciones superiores y señal de averías de 230 V
- Incluye sonda de contacto y sonda de inmersión NTC para agua hidráulica

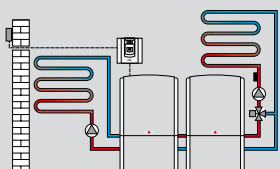
**Módulo de ampliación KM-2**

Regulación en cascada KM-2

Ref.

€

8908460

432

Sonda de inmersión para el circuito de impulsión (tipo NTC5)

8852829

50,5

Termostato de máxima para suelo radiante

2791905

48,4

REGULACIONES INALÁMBRICAS Y VÍA eBUS



Accesorio	Ref.	€
SONDA DE TEMPERATURA EXTERIOR INALÁMBRICA Evita tener que realizar el cableado eléctrico o de la sonda de temperatura exterior Alcance 200 a 300 m	2744081	147



RECEPTOR INALÁMBRICO CON MÓDULO DE RADIO-RELOJ El mismo receptor capta la señal de las sondas ambiente inalámbricas y de la sonda de temperatura exterior alternativamente Apto para conectar hasta 7 mandos a distancia	2744209	152
--	---------	-----



TERMOSTATO MODULANTE/SONDA AMBIENTE INALÁMBRICO [solo en combinación con BM o BM-2] Evita tener que realizar cableado eléctrico de la sonda ambiente o termostato tradicional Permite situar el mando a distancia en diferentes emplazamientos Alcance: 200 a 300 m Controla de forma sencilla y fácil de manejar las principales funciones de la regulación e integra una sonda ambiente que favorece la modulación de la caldera y optimiza el rendimiento de la misma Posibilidad de instalación de uno por circuito de calefacción Conectable hasta 7 mandos a un receptor inalámbrico	2744200	126
---	---------	-----



SONDA DE INMERSIÓN Para circuitos de calefacción Para interacumuladores de ACS	8852829	50,5
---	---------	------

VAINA DE INMERSIÓN PARA SONDA 1/2"	2425077	25,8
---	---------	------

Sistema de conexión fácil WOLF



CABLES DE CONEXIÓN ELÉCTRICA PARA CONECTAR LA REGULACIÓN WPM-1 A LA BOMBA DE CALOR [alimentación y control]
Cable de conexión desde red y desde bomba de calor hasta el módulo WPM-1 [diámetro de tubo mín. Ø 75 mm]

Este cable es **IMPRESINDIBLE** para la conexión entre la bomba de calor y el módulo de control, donde no venga incluido con la bomba de calor

Accesorio	Ref.	€
6 m	2744916	165
14 m	2744917	253
21 m	2744918	336
30 m	2744919	447

WOLF

ACUMULADORES

		PÁG.
Interacumuladores de ACS	CSW-120	252
	SE-2	254
Interacumuladores solares	SEM-1	256
	SEM-2	
Acumuladores de inercia	SPU-2-W SPU-2	258



CSW-120 INTERACUMULADOR DE ACS

5 años de garantía total sobre cuerpo del interacumulador

Modelo	CSW	120
Clasificación energética		B
Capacidad	l	115
Producción en continua 80/60-10/45°C	kW-l/h	29 - 710
Índice de producción de ACS	NL60	1
Peso	kg	65

- Interacumulador de 115 l con suministro permanente de hasta 720 l/h
- De fácil integración con calderas murales CGB, CGB-2 y FGB
- Dos capas de esmalte vitrificado y un ánodo protector de magnesio garantizan una larga duración y escasas incrustaciones calcáreas

- Bajas pérdidas de calor, de 1° C al día, por su extraordinario aislamiento térmico
- Posibilidad de instalación en armarios bajos y adaptable a armarios de cocina empotrados

Modelo	CSW 120
Ref.	8602813
Precio €	828

Dimensiones y datos técnicos, ver página 330

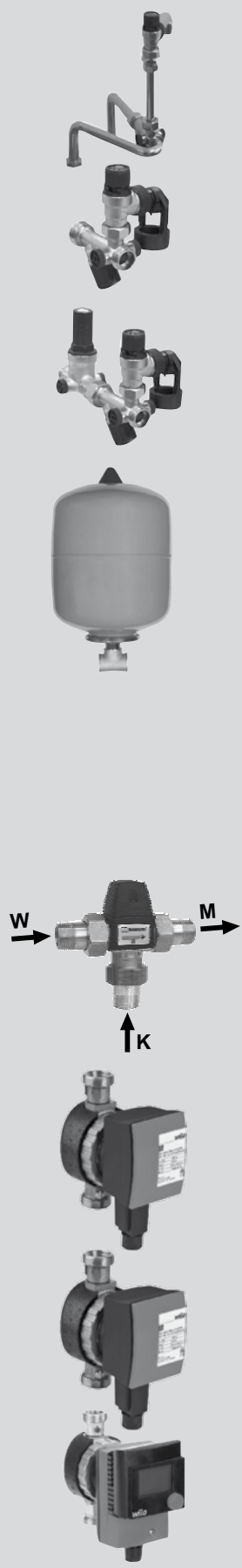

	Para:	Ref.	€
GRUPO DE SEGURIDAD HASTA 6 BAR PARA INSTALACIÓN VISTA CON CONEXIONES	CSW-120 + CGB-2	8600176	137
GRUPO DE SEGURIDAD ACS 6 BAR SIN REDUCTOR DE PRESIÓN PARA INSTALACIÓN VISTA O EMPOTRADA hasta presión de red de 6 bar válvula de seguridad con presión de tarado de 10 bar Conexión DN 15	CSW-120	2011109	101
GRUPO DE SEGURIDAD ACS 6 BAR CON REDUCTOR DE PRESIÓN PARA INSTALACIÓN VISTA O EMPOTRADA hasta presión de red de 16 bar Válvula de seguridad con presión de tarado de 10 bar Conexión DN 15	CSW-120	2011110	184
VASO DE EXPANSIÓN DE ACS 8 l	CSW-120	2400476	180
SONDA DE ACS PARA INTERACUMULADORES CON CONECTOR REDONDO AZUL	CSW-120	279905499	38,1
SONDA DE ACS NTC PARA INTERACUMULADORES SIN CONECTOR REDONDO AZUL	CSW-120	8852829	50,5
CABLE PROLONGADOR DE 4 m Para sonda del acumulador de ACS con conector azul [Ref. 279905499]	CSW-120	279924399	31,9
VÁLVULA DE TRES VÍAS TERMOSTÁTICA PARA ACS Con sistema antirretorno y protección de quemaduras, conexión 3/4"	CSW-120	2744370	190,6
BOMBA DE ALTA EFICIENCIA PARA RECIRCULACIÓN ACS SIN PROGRAMACIÓN HORARIA Conexiones con rosca hembra 1/2", longitud: 138 mm	CSW-120	2072760	308
BOMBA DE ALTA EFICIENCIA PARA RECIRCULACIÓN ACS CON PROGRAMACIÓN HORARIA Conexiones con rosca hembra 1/2", longitud: 138 mm	CSW-120	2072761	393
BOMBA DE ALTA EFICIENCIA PARA RECIRCULACIÓN ACS CON PROGRAMACIÓN HORARIA Y TERMOSTATO Conexiones con rosca hembra 1/2", longitud: 138 mm	CSW-120	2072758	447



SE-2 INTERACUMULADOR DE ACS EN ACERO ST 32-2 CON SERPENTÍN DE GRAN POTENCIA

5 años de garantía total sobre cuerpo del interacumulador

Modelo	SE-2	150	200	300	400	500	750
Clasificación energética		B	B	C	C	C	-
Contenido de agua	l	140	195	285	380	485	750
Producción en continua 80/60-10/45°C	kw-l/h	28-700	28-700	40-1.000	45-1.100	53-1.300	60-1.500
Índice de producción de ACS	NL60	2	3,5	7,5	11	15	22
Peso	kg	53	65	115	145	160	260

- Doble capa de esmalte vitrificado y ánodo de magnesio [SE-2-750 con ánodo electrónico]
- Serpentin vitrificado de gran potencia de intercambio situado en la parte inferior del acumulador
- Mínimas pérdidas térmicas gracias a aislamiento de poliuretano expandido incluso en la parte inferior
- Brida de inspección y limpieza para facilitar mantenimiento
- Posibilidad de conexión para apoyo eléctrico [accesorio]

Modelo	SE-2	150	200	300	400	500	750
Ref.		2444170	2444171	2444172	2444165	2444166	2444167
Precio €		1.283	1.476	1.830	2.327	2.678	4.151

Dimensiones y datos técnicos, ver página 331



	Para:	Ref.	€
SP-1 REGULADOR DE TEMPERATURA PARA ACTIVACIÓN DE UNA BOMBA DE PRIMARIO DE ACS	SE-2	2797005	43,3

E/4,5 o E/6 APOYO ELÉCTRICO Con termostato	E/4,5 E/6	4,5 kW / 3 x 400 V 6 kW / 3 x 400V	SE-2 SE-2	2792012 2792017	421 453
---	--------------	---------------------------------------	--------------	--------------------	------------

E2 APOYO ELÉCTRICO Con 2 termostatos del interacumulador 2 kW / 1 x 230 V	SE-2		2792007	406
---	------	--	---------	-----

BOMBA DE PRIMARIO 3/4" [EEI<0,23]	SE-2 150/200		8908142	251
---	-----------------	--	---------	-----

BOMBA DE PRIMARIO 1" [EEI<0,23] A	SE-2 300/400/ 500		8908149	203
---	-------------------------	--	---------	-----

ÁNODO ELECTRÓNICO DE PROTECCIÓN CATÓDICA (230 V)	SE-2		2445000	284
---	------	--	---------	-----

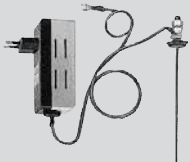

TERMÓMETRO	SE-2		2039052	23,7
-------------------	------	--	---------	------

GRUPO DE SEGURIDAD PARA ACUMULADORES Fabricado en latón, probado, con salida ampliada para ACS, según la norma DIN 4753 y DIN 1988	SE-2			
--	------	--	--	--

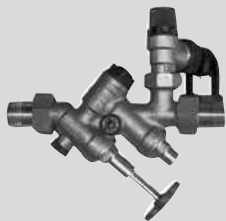

- Incluye:
- 2 Válvulas de cierre con prueba
 - 1 válvula antirretorno [extraíble para fácil sustitución]
 - Conexión para manómetro 1/4" sin manómetro
 - Válvula de seguridad a 10 bar [intercambiable]
 - Embudo de drenaje de 1"

Conexión 3/4"	2796175	155
Conexión 1"	2796176	163

Vaso de expansión de ACS de 8 l	SE-2		2400476	180
Vaso de expansión de ACS de 12 l			2400477	191
Vaso de expansión de ACS de 18 l			2400478	203

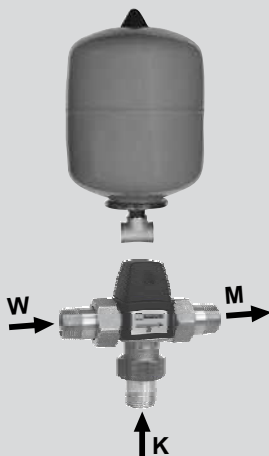

VÁLVULA DE TRES VÍAS TERMOSTÁTICA PARA ACS Con sistema antirretorno y protección de quemaduras, conexión 3/4"	SE-2		2744370	190,6
---	------	--	---------	-------

CABLE PROLONGADOR DE 4 m Para sonda del acumulador de ACS con conector azul [Ref. 279905499]	SE-2		279924399	31,9
--	------	--	-----------	------

SONDA DE ACS PARA INTERACUMULADORES CON CONECTOR AZUL	SE-2		279905499	38,1
--	------	--	-----------	------

SONDA DE ACS PARA INTERACUMULADORES SIN CONECTOR AZUL	SE-2		8852829	50,5
--	------	--	---------	------



SEM-1 / SEM-2 INTERACUMULADOR SOLAR CON DOBLE CAPA DE ESMALTE Y DOBE SERPENTÍN

5 años de garantía total sobre cuerpo del interacumulador

Modelo	SEM-2	300	400
Clasificación energética		C	C
Capacidad del interacumulador	l	285	385
Producción continua a 80/60°C-10/45°C	kW-l/h	20-490	20-490
Índice de rendimiento	NL60	2,3	4,8
Peso	kg	130	159

Modelo	SEM-1	500	750	1000
Clasificación energética		C	-	-
Capacidad del interacumulador	l	500	750	935
Producción continua a 80/60°C-10/45°C	kW-l/h	20 - 490	50 - 1200	50 - 1200
Índice de rendimiento	NL60	6	13,5	18
Peso	kg	182	290	350

06

Interacumulador de acero con doble capa de esmalte, 2 serpentines y varios puntos para vainas de inmersión. Válido para solar y otras fuentes de energía. Ánodo de magnesio incorporado. Patas regulables. Color plata

- Alto poder de aislamiento gracias a su revestimiento completo de espuma rígida de poliuretano, sin CFC. Minimiza las pérdidas térmicas
- Envoltorio desmontable para facilitar la introducción en salas de difícil acceso y minimizar daños en el transporte (solo SEM-1 750-1000)
- Cuba de chapa de acero esmaltada al horno
- Protección anticorrosiva mediante ánodo protector de magnesio

- Gran superficie de intercambio lo que permite altas temperaturas de calentamiento en poco tiempo
- Brida de inspección y limpieza para facilitar mantenimiento
- Posibilidad de conexión para apoyo eléctrico (accesorio)
- Doble serpentín que permite múltiples aplicaciones
- Alta estratificación favorecida por una estudiada relación altura/diámetro minimizando de esta manera el número de arranques y paradas de la caldera
- Patas regulables para nivelación
- **SEM-2 Posibilidad de montaje directo del conjunto hidráulico solar sobre el acumulador mediante set de conexionado conjunto hidráulico para 10 captadores. Ref.: 7701167 (accesorio)**

Modelo	SEM-2	300	400
Referencia		2483737	2483738
Precio €		2.065	2.436

Modelo	SEM-1	500	750	1000
Referencia		2444850	2444875	2444810
Precio €		2.749	3.266	3.893

Dimensiones y datos técnicos, ver página 332 y 333



	Para:	Ref.	€
SP-1 REGULADOR DE TEMPERATURA PARA ACTIVACIÓN DE UNA BOMBA DE PRIMARIO DE ACS	SEM-1 SEM-2	2797005	43,3

E/4,5 o E/6 APOYO ELÉCTRICO Con termostato	E/4,5 E/6	4,5 kW / 3 x 400 V 6 kW / 3 x 400V	SEM-1 SEM-2	2792012 2792017	421 453
--	--------------	---------------------------------------	----------------	--------------------	--------------------------

E2 APOYO ELÉCTRICO Con 2 termostatos del interacumulador 2 kW / 1 x 230 V	SEM-1 SEM-2			2792007	406
--	----------------	--	--	---------	------------

BOMBA DE PRIMARIO 1" [EEI<0,23] A	SEM-1 SEM-2			8908149	203
---	----------------	--	--	---------	------------



ÁNODO ELECTRÓNICO DE PROTECCIÓN CATÓDICA (230 V)	SEM-1 SEM-2			2445000	284
---	----------------	--	--	---------	------------

TERMÓMETRO	SEM-1 SEM-2			2039052	23,7
-------------------	----------------	--	--	---------	-------------

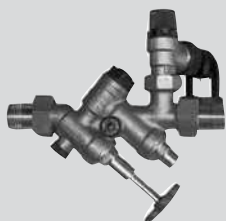

GRUPO DE SEGURIDAD PARA ACUMULADORES Fabricado en latón, probado, con salida ampliada para ACS, según la norma DIN 4753 y DIN 1988	SEM-1 SEM-2				
--	----------------	--	--	--	--

Incluye:

- 2 Válvulas de cierre con prueba
- 1 válvula antirretorno [extraíble para fácil sustitución]
- Conexión para manómetro 1/4" sin manómetro
- Válvula de seguridad a 10 bar [intercambiable]
- Embudo de drenaje de 1"

Conexión 3/4"				2796175	155
Conexión 1"				2796176	163

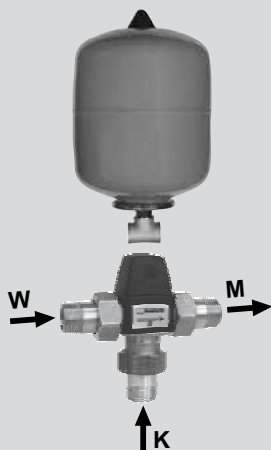

Vaso de expansión de ACS de 8 l	SEM-1			2400476	180
Vaso de expansión de ACS de 12 l	SEM-2			2400477	191
Vaso de expansión de ACS de 18 l				2400478	203

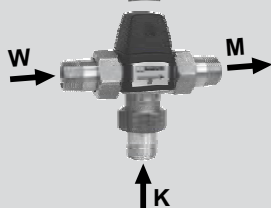

VÁLVULA DE TRES VÍAS TERMOSTÁTICA PARA ACS Con sistema antirretorno y protección de quemaduras, conexión 3/4"	SEM-1 SEM-2			2744370	190,6
---	----------------	--	--	---------	--------------



SET DE CONEXIONADO CONJUNTO HIDRÁULICO 10 SOBRE INTERACUMULADOR Incluido en el suministro del SEM-2	SEM-2			7701167	22,7
---	-------	--	--	---------	-------------

CABLE PROLONGADOR DE 4 m Para sonda del acumulador de ACS con conector azul [Ref. 279905499]	SEM-2			279924399	31,9
--	-------	--	--	-----------	-------------

SONDA DE ACS PARA INTERACUMULADORES CON CONECTOR AZUL	SEM-1 SEM-2			279905499	38,1
--	----------------	--	--	-----------	-------------

SONDA DE ACS PARA INTERACUMULADORES SIN CONECTOR AZUL	SEM-1 SEM-2			8852829	50,5
--	----------------	--	--	---------	-------------



SPU-2 Acumulador de inercia SIN serpentín

SPU-2-W Acumulador de inercia CON serpentín

ACUMULADOR DE INERCIA DE ACERO ST 37-2 NO APTO PARA ACS

5 años de garantía total sobre cuerpo del interacumulador

Modelo	SPU-2-W / SPU-2	500	800	1000	1500	2000	3000	4000	5000
Clasificación energética		C	-	-	-	-	-	-	-
Interacumulador	SPU-2 I	490	795	980	1530	1950	2700	3950	4950
	SPU-2-W I	480	780	960	1500	-	-	-	-
Peso	SPU-2 kg	87	109	130	205	253	298	486	603
	SPU-2-W kg	113	133	149	256	-	-	-	-

• **SPU-2 sin serpentín**

- Alto poder de aislamiento gracias a su revestimiento completo de espuma rígida de poliuretano, sin C.F.C. Minimiza las pérdidas térmicas

- Disponen de varias conexiones que permiten combinar varias energías (biomasa, cogeneración, etc.)

- **SPU-2-W con serpentín:** con superficie de intercambio sobredimensionada para garantizar una transmisión máxima de calor del circuito solar

Modelo	SPU-2-W / SPU-2	500	800	1000	1500	2000	3000	4000	5000
Referencia	SIN SERPENTÍN SPU-2	2483045	2483046	2483047	2483048	2484706	2484707	2484708	2484709
Precio €		1.748	2.349	2.568	3.633	4.535	5.474	7.113	8.688
Referencia	CON SERPENTÍN SPU-2-W	2483049	2483050	2483051	2483052	-	-	-	-
Precio €		2.036	2.696	3.011	4.256	-	-	-	-

Dimensiones y datos técnicos, ver página 334

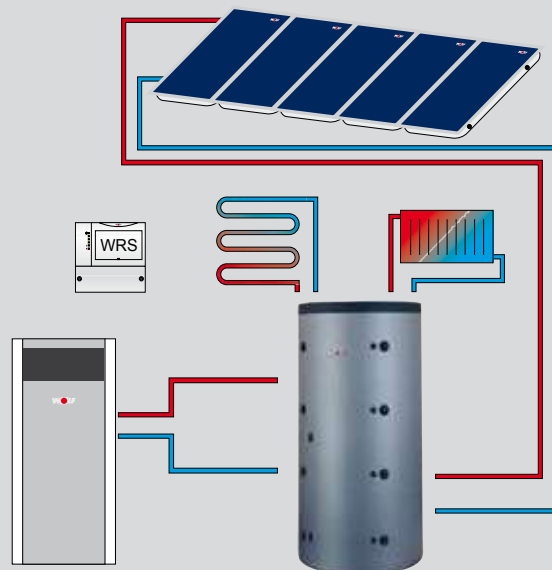

WOLF

ACCESORIOS HIDRÁULICOS GENERALES

WOLF

ACCESORIOS HIDRÁULICOS GENERALES



	Para:	Ref.	€
CONJUNTO DE DISTRIBUCIÓN PARA CIRCUITO DE CALEFACCIÓN Incluye: - Bomba de calefacción DN25/60 [EEI<0,20] precableada. Caudal 2.350 l/h con $\Delta p = 150$ mbar - Regulación de revoluciones electrónica - Llaves de corte de 1" después de la bomba - Termómetros de impulsión y retorno - Válvula antirretorno después de la bomba - Conexión impulsión y retorno con junta plana 1 1/2" [inferior] y 1" [superior] Opción: Bomba de alta eficiencia [EEI < 0,20] con control de velocidad de bomba DN25-60 por salto térmico	Todas las calderas	2072135	721
	TOB	2072137	737



CONJUNTO DE DISTRIBUCIÓN PARA CIRCUITO DE CALEFACCIÓN Incluye: - Bomba de calefacción DN32/60 [EEI<0,20] precableada. Caudal 3.100 l/h con $\Delta p = 150$ mbar - Regulación de revoluciones electrónica - Llaves de corte de 1" después de la bomba - Termómetros de impulsión y retorno - Válvula antirretorno después de la bomba - Conexión impulsión y retorno con junta plana 1 1/2" [inferior] y 1 1/4" [superior]	Todas las calderas	2072136	787
---	--------------------	---------	-----



CONJUNTO DE DISTRIBUCIÓN PARA CIRCUITO DE CALEFACCIÓN SUBREGULADO [Con válvula mezcladora de 3 vías incorporada y con servomotor] Incluye: - Bomba de calefacción DN25/60 [EEI<0,20] precableada. Caudal 2.200 l/h con $\Delta p = 150$ mbar - Regulación de revoluciones electrónica - Válvula mezcladora de 3 vías 3M/DN 25 Kvs 12 1" - Llaves de corte de 1" después de la bomba - Termómetro para impulsión y retorno - Válvula antirretorno después de la bomba - Conexión impulsión y retorno por junta plana 1 1/2" [inferior] y 1" [superior] - Posibilidad de integrar el módulo mezclador MM-2 en la carcasa de aislamiento	Todas las calderas	2072139	984
--	--------------------	---------	-----



CONJUNTO DE DISTRIBUCIÓN PARA CIRCUITO DE CALEFACCIÓN SUBREGULADO [Con válvula mezcladora de 3 vías incorporada y con servomotor] Incluye: - Bomba de calefacción DN32/60 [EEI<0,20] precableada. Caudal 3.000 l/h con $\Delta p = 150$ mbar - Regulación de revoluciones electrónica - Válvula mezcladora de 3 vías 3M/DN 32 Kvs 18 - Llaves de corte de 1" después de la bomba - Termómetro para impulsión y retorno - Válvula antirretorno después de la bomba - Conexión impulsión y retorno por junta plana 1 1/2" [inferior] y 1 1/4" [superior] - Posibilidad de integrar el módulo mezclador MM-2 en la carcasa de aislamiento	Todas las calderas	2072140	1.017
---	--------------------	---------	-------



CONJUNTO HIDRÁULICO SIMPLE DN25 Regulación dependiente del caudal necesario Incluye: - Bomba de alta eficiencia [EEI<0,20] autoregurable, cableada y con llaves de corte y válvula de retención incorporadas - Conexión inferior: IG 1" hembra, conexión superior: tuerca con rosca IG1" (DN25) - Tapas de aislamiento de Polipropileno expandido DN25-60: - Presión diferencial = 150 mbar con caudal = 2.350 lts./h - Salto térmico = 10 K = hasta 27 kW - Salto térmico = 15 K = hasta 41 kW - Salto térmico = 20 K = hasta 55 kW	Todas las calderas	2072141	579
---	--------------------	---------	-----

07



FILTRO DE CIRCUITO DE CALEFACCIÓN ANTISUCIEDAD DE 1 1/4"
Para la protección de la caldera y bomba ante gran suciedad o depósitos de la instalación

Para:	Ref.	€
Todas las calderas	2070405	65,9



LLAVE DE CORTE PARA BOMBA EN CONJUNTO HIDRÁULICO DE CALEFACCIÓN

Para facilitar la sustitución de la bomba
Conexión con junta plana y para el montaje debajo de las tapas de aislamiento del conjunto hidráulico

Todas las calderas

Información:

También válido para conectar acumuladores domésticos en conjunto con el kit para conexión correspondiente (necesarias 2 uds.)

DN25	2012058	23,7
DN32	2012062	28,8



SEPARADOR DE AIRE CIRCUITO DE CALEFACCIÓN

Todas las calderas

1" para 2,1 m ³ /h	2071877	137
1 1/4" para 3,5 m ³ /h	2070407	142
1 1/2" para 5,4 m ³ /h	2072251	160
2" para 8,2 m ³ /h	2072252	212



AISLAMIENTO TÉRMICO PARA FILTRO DE AIRE

Todas las calderas

1"	1669275	67
1 1/4" / 1 1/2"	1669276	67
2"	1669280	67



SEPARADOR DE LODOS, INCLUIDO SEPARADOR DE MAGNETITA

Para proteger el equipo y la bomba de alta eficiencia de la suciedad / el lodo y la magnetita

Todas las calderas

1" para 2,1 m ³ /h	2071880	180
1 1/4" para 3,5 m ³ /h	2071879	268
1 1/2" para 5,4 m ³ /h	2072246	443
2" para 8,2 m ³ /h	2072247	503



AISLAMIENTO TÉRMICO PARA FILTRO DE SÓLIDOS INCLUIDA MAGNETITA

Todas las calderas

1"	1669270	70
1 1/4" / 1 1/2"	1669271	70
2"	1669272	70



SEPARADOR DE LODOS CIRCUITO DE CALEFACCIÓN DE 1 1/4"
Para instalaciones antiguas

Todas las calderas 2070406 208

WOLF

ACCESORIOS HIDRÁULICOS GENERALES



VASO DE EXPANSIÓN DE:

	Para:	Ref.	€
	Todas las calderas		
25 L	Para instalación de 235 l de volumen	2400450	74,2
35 L	Para instalación de 320 l de volumen	2400455	81,4
50 L	Para instalación de 470 l de volumen	2400458	104
80 L	Para instalación de 750 l de volumen	2400462	142
100 L	Para instalación de 850 l de volumen	2400470	236
140 L	Para instalación de 1210 l de volumen	2400471	288
200 L	Dimensionamiento según circuito	2400472	354
250 L	Dimensionamiento según circuito	2400473	493
300 L	Dimensionamiento según circuito	2400481	559
400 L	Dimensionamiento según circuito	2483708	792
500 L	Dimensionamiento según circuito	2483709	980
600 L	Dimensionamiento según circuito	2483713	1.557
800 L	Dimensionamiento según circuito	2483714	1.916
1000 L	Dimensionamiento según circuito	2483715	2.353



SOPORTE PARA ANCLAJE A PARED PARA CONJUNTO HIDRÁULICO DN25

Todas las calderas 2072199 24,7

SOPORTE PARA ANCLAJE A PARED PARA CONJUNTO HIDRÁULICO DN32

2072200 24,7



ESTACIÓN DE AUTOLLENADO PARA CALEFACCIÓN CON DESCONECTOR

Para el llenado automático de la instalación de calefacción

Todas las calderas 2484442 393
Todas las bombas de calor

Compuesto por:

Desconector, filtro, reductora de presión ajustable y toma de conexión al desagüe, protegido según UNE EN 1717, incluye llaves de corte y tapas de aislamiento

Conexión: rosca macho 1/2"

Presión para el circuito de calefacción ajustable de 1,5 bar - 4,0 bar



COLECTOR PARA 2 CONJUNTOS DE DISTRIBUCIÓN DN25 O DN32 Con separación térmica entre impulsión y retorno

Todas las calderas 2072197 279
Todas las bombas de calor

Colector para 3 conjuntos de distribución DN 25 o DN32 Con separación térmica entre impulsión y retorno

2072198 398

Común a ambos colectores:

- Conexiones superiores con racor loco de 1 1/2" con junta plana
- Conexiones inferiores rosca macho 1 1/2" para junta plana
- Aislamiento de carcasa en EPP
- Posición reversible gracias a tres tomas en parte inferior



Colector para 3 circuitos de calefacción con conexiones para grupo de seguridad y acumulador ACS Medida entre ejes de las tomas: 200 mm Conexiones superiores 1 1/2", conexiones inferiores 2"

Todas las calderas 2020103 393
Todas las bombas de calor

Aislamiento para colector de 3 circuitos

1620103 313
2020201 86,5

Juego se soportes murales para colector de 3 circuitos

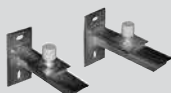

07

**CONJUNTO HIDRÁULICO PARA CIRCUITO DE CALEFACCIÓN
DN40-50 HASTA 210 kW**

Para:	Ref.	€
Calderas o combinaciones > 100 kW	2072049	2.781

Compuesto por:

Bomba de alta eficiencia Wilo Stratos Para [EEI<0,20] con regulación electrónica. Longitud 220 mm, llaves de corte en impulsión y retorno con termómetro integrado (llave de corte en retorno con válvula de retención), llave de corte de bomba, llaves de vaciado KFE en impulsión y retorno, conexiones superiores Rp 2" e inferiores G2", altura de bombeo hasta 8 m, incluye tapas de aislamiento de Polipropileno expandido, para temperaturas de funcionamiento de -10° C -110° C, posibilidad de regulación por presión diferencial constante/variable

Este conjunto permite cambiar la bomba sin necesidad de vaciar la instalación

Premontado con impulsión a la izquierda pero reversible
kvs: 29,4

Rango de aplicación:

- Presión diferencial = 110 mbar con caudal = 9.300 lts./h
- Salto térmico = 10 K = hasta 105 kW
- Salto térmico = 15 K = hasta 160 kW
- Salto térmico = 20 K = hasta 215 kW

Dimensiones: [alto x ancho x fondo] 850 x 428 x 335 mm
Distancia entre ejes 180 mm

**CONJUNTO HIDRÁULICO PARA CIRCUITO DE CALEFACCIÓN
SUBREGULADO DN40-50 HASTA 185 kW**

Calderas o combinaciones > 100 kW	2072050	3.382
-----------------------------------	---------	-------

Compuesto por:

Bomba de alta eficiencia Wilo Stratos Para [EEI<0,20] con regulación electrónica longitud 220 mm, llaves de corte en impulsión y retorno con termómetro integrado (llave de corte en retorno con válvula de retención, llave de corte de bomba, llaves de vaciado KFE en impulsión y retorno, conexiones superiores Rp 2" e inferiores G2", altura de bombeo hasta 8 m, válvula mezcladora de 3 vías incluye tapas de aislamiento de Polipropileno expandido, para temperaturas de funcionamiento de -10° C -110° C, posibilidad de regulación por presión diferencial constante/variable

Este conjunto permite cambiar la bomba sin necesidad de vaciar la instalación.

Premontado con impulsión a la izquierda pero reversible
kvs: 25,2

Servomotor: 230V, 90° / tiempo de apertura 140 segundos,
15 Nm, Tipo de protección II, potencia absorbida 2,5 W,
cable de conexión con longitud de 2,2 m

Rango de aplicación:

- Presión diferencial = 110 mbar con caudal = 8.000 lts./h
- Salto térmico = 10K = hasta 90 kW
- Salto térmico = 15K = hasta 138 kW
- Salto térmico = 20K = hasta 185 kW

Dimensiones: [alto x ancho x fondo]: 850 x 428 x 335 mm
distancia entre ejes 180 mm

**MÓDULO DE CONEXIÓN PARA BOMBA DE CALEFACCIÓN
WILO STRATOS**

Calderas o combinaciones > 100 kW	2072717	213
-----------------------------------	---------	-----

Para conjuntos de distribución DN40-50 y resto bombas Stratos de Wilo

Funciones:

Alimentación continua de bomba

Entrada para contacto libre de potencial

- contacto cerrado: Bomba en funcionamiento
- contacto abierto: Bomba parada

Entrada 0-10 V que permite variar mediante la señal la presión diferencial o desactivar la función de presión diferencial para trabajar a punto fijo

WOLF

ACCESORIOS HIDRÁULICOS GENERALES

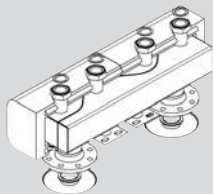

COLECTOR PARA 2 CIRCUITOS DE CALEFACCIÓN DIRECTOS O SUBREGULADOS DN40-50

Para:	Ref.	€
Calderas o combinaciones > 100 kW	2072061	1.197

Versión compacta para su combinación con los conjuntos de distribución DN40-50

- Conexiones inferiores: Bridas DN80/PN10
- Conexiones superiores: Junta plana de 2" con tuercas correspondientes
- Conexión para vaciado de 1/2"
- 2 Soportes para montaje sobre pared

Válido para caudales hasta 18 m³/h

Compuesto por:

- Tubo del colector de acero negro tratado
- Tapas de aislamiento de poliuretano

kvs = 8800; 420 Kw con salto térmico = 20 K
 Presión diferencial = 9 mbar con caudal = 18 m³/h
 Presión diferencial = 4 mbar con caudal = 10 m³/h

Dimensiones: [alto x ancho x fondo] 220 x 860 x 300 mm
 Distancia entre ejes 180 mm

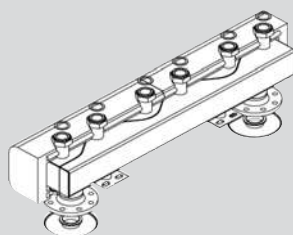

COLECTOR PARA 3 CIRCUITOS DE CALEFACCIÓN DIRECTOS O SUBREGULADOS DN40-50

Calderas o combinaciones > 100 kW	2072062	1.661
-----------------------------------	---------	-------

Versión compacta para su combinación con los conjuntos de distribución DN40-50

- Conexiones inferiores: Bridas DN80/PN10
- Conexiones superiores: Junta plana de 2" con tuercas correspondientes
- Conexión para vaciado de 1/2"
- 2 Soportes para montaje sobre pared

Válido para caudales hasta 18 m³/h

Compuesto por:

- Tubo del colector de acero negro tratado
- Tapas de aislamiento de poliuretano

kvs = 8800; 420 Kw con salto térmico = 20 K
 Presión diferencial = 9 mbar con caudal = 18 m³/h
 Presión diferencial = 4 mbar con caudal = 10 m³/h

Dimensiones: [alto x ancho x fondo] 220 x 860 x 300 mm
 distancia entre ejes 180 mm

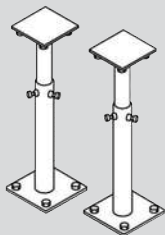

CONJUNTO DE SOPORTACIÓN SOBRE SUELO PARA COLECTORES DN40-50 REGULABLES EN ALTURA

Calderas o combinaciones > 100 kW	2072063	206
-----------------------------------	---------	-----

Compuesto por:

- 2 soportes para suelo en acero galvanizado
- 2 silentblocks de goma y material de fijación

07



TERMOSTATO DE MÁXIMA
Circuito suelo radiante

Para:	Ref.	€
CGB-2(K)	2791905	48,4
CGB - TOB - COB		
Bomba de calor		
MGK-2		



SERVOMOTOR 230 V~/50 HZ [CONTROLA 3 PUNTOS]
Para válvulas mezcladoras 3 y 4 vías DN 20 - DN 50

CGB-2(K)	2269715	203
CGB - TOB - COB		
Bomba de calor		
MGK-2		



VÁLVULA DE 3 VÍAS

CGB-2(K)		
CGB - TOB - COB		
Bomba de calor		
MGK-2		

Mod. 3M/DN 20 kvs 6,3 [3/4"]	2744673	61,8
Mod. 3M/DN 25 kvs 10 [1"]	2744674	62,8
Mod. 3M/DN 32 kvs 16 [1 1/4"]	2744675	74,2
Mod. 3M/DN 40 kvs 25 [1 1/2"]	2744676	132
Mod. 3M/DN 50 kvs 40 [2"]	2744677	151



VÁLVULA DE 4 VÍAS

CGB-2(K)		
CGB - TOB - COB		
Bomba de calor		
MGK-2		

Mod. 4M/DN 20 kvs 6,3 [3/4"]	2744678	73,1
Mod. 4M/DN 25 kvs 10 [1"]	2744679	73,1
Mod. 4M/DN 32 kvs 16 [1 1/4"]	2744680	81,4
Mod. 4M/DN 40 kvs 25 [1 1/2"]	2744681	139
Mod. 4M/DN 50 kvs 40 [2"]	2744682	188



BANCADA PARA CALDERA

Fabricado en espuma de poliuretano con plancha de acero galvanizado
carga máxima admitida aprox. 75 kg/cm²
Alto 70 mm

CGS - CGS-2		
TOB - COB		
MGK-2		

600 x 650 mm	2400310	65,9
700 x 850 mm	2400311	76,2
1000 x 650 mm	2400313	86,5
1300 x 850 mm	2400312	116
1500 x 950 mm	2400314	173

WOLF

REGULACIÓN Y CONTROL

WOLF

VISTA GENERAL COMPATIBILIDAD REGULACIONES

		 CGB-2/CGS-2 CGW-2	 FGB	 CGB	 TOB / COB-2	 COB
AM		●			●	
BM-2		●	●		●	
RM-2		●	●	●	●	●
BM				●		●
Sonda ambiente		●	●	●	●	●
Sonda ambiente inal. (necesario receptor)		●	●	●	●	●
ART		●	●	●		
KM-2		●	●	●	●	●
MM-2		●	●	●	●	●
SM-1-2 / SM2-2		●	●	●	●	●
WPM-1						
Módulo E/A		●			●	
WOLF-Link HOME (ISM7i)		●			●	
WOLF-Link PRO (ISM7e)		●	●	●	●	●
KNX		●			●	
ISM6 LON		●	●	●	●	
Módulo BACnet						
Sonda exterior		●	●	●	●	●
Sonda ACS (NTC5k) sin conector azul		●	●		●	●
Sonda ACS (NTC5k) con conector azul				●		
Conmutador 4 etapas						
Sondas CWL CWL-F						
Sondas CWL-D (internas)						

VISTA GENERAL COMPATIBILIDAD REGULACIONES

		 MGK-2	 BWL-1S(B)	 BWL-1 / BWS-1 BWW-1	 CLW-2 / CWL / CWL-F	 CWL-D
AM		●	●			
BM-2		●	●		●	
RM-2		●	●	●	●	
BM				●		
Sonda ambiente		●		●		
Sonda ambiente inal. (necesario receptor)		●		●		
ART						
KM-2		●		●		
MM-2		●	●	●		
SM-1-2 / SM2-2		●	●	●		
WPM-1				●		
Módulo E/A		●				
WOLF-Link HOME (ISM7i)		●	●			
WOLF-Link PRO (ISM7e)		●	●	●	●	
KNX		●	●		●	
ISM6 LON		●	●	●		
Módulo BACnet		●				
Sonda exterior		●	●	●		
Sonda ACS (NTC5k) sin conector azul		●	●	●		
Sonda ACS (NTC5k) con conector azul						
Conmutador 4 etapas					●	
Sondas CWL CWL-F					●	
Sondas CWL-D (internas) y ON/OFF						●

WOLF
AGUJAS HIDRÁULICAS

WOLF

AGUJAS HIDRÁULICAS PARA CALDERAS

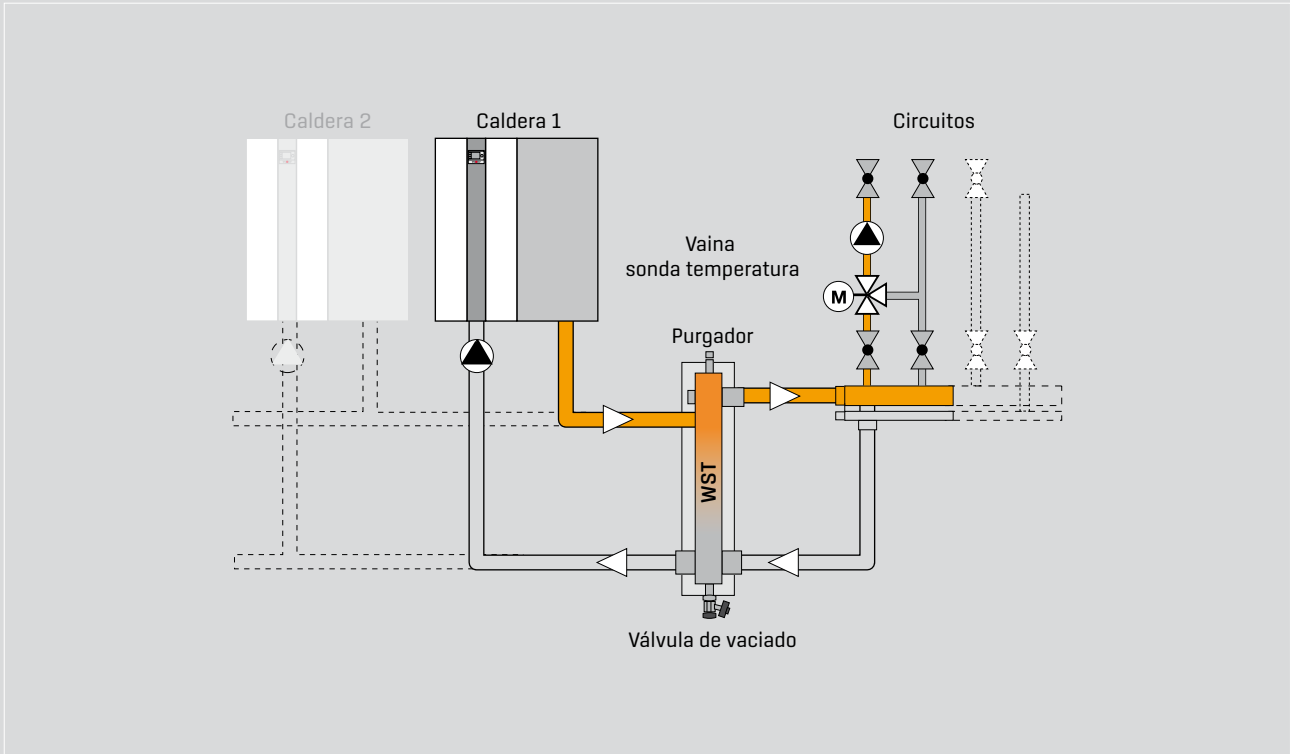

CIRCUITO SECUNDARIO

Modelo	Cuerpo mm	Conexión	Caudal máx. m ³ /h	Potencia kW	CIRCUITO SECUNDARIO			Caudal máx. m ³ /h	Potencia kW	Caudal máx. m ³ /h
					20°C	15°C	10°C			
WST 120	120x120	DN65	12	280	12	210	9	140	6	
WST 160	160x160	DN80	21	489	21	366,75	15,75	244,5	10,5	
WST 200	200x200	DN100	29	674	29	505,5	21,75	337	14,5	
WST 250	250x250	DN125	45	1046	45	784,5	33,75	523	22,5	
WST 300	300x300	DN150	65	1512	65	1134	48,75	756	32,5	
WST 350	350x350	DN200	95	2210	95	1657,5	71,25	1105	47,5	
WST 400	400x400	DN250	125	2907	125	2180,25	93,75	1453,5	62,5	

CIRCUITO SECUNDARIO

Modelo	Cuerpo mm	Conexión	Caudal máx. m ³ /h	Potencia kW	CIRCUITO SECUNDARIO			Caudal máx. m ³ /h	Potencia kW	Caudal máx. m ³ /h
					20°C	15°C	10°C			
WST 121	120x120	DN65	12	280	12	210	9	140	6	
WST 161	160x160	DN80	21	489	21	366,75	15,75	244,5	10,5	
WST 201	200x200	DN100	29	674	29	505,5	21,75	337	14,5	
WST 251	250x250	DN125	45	1046	45	784,5	33,75	523	22,5	
WST 301	300x300	DN150	65	1512	65	1134	48,75	756	32,5	
WST 351	350x350	DN200	95	2210	95	1657,5	71,25	1105	47,5	
WST 401	400x400	DN250	125	2907	125	2180,25	93,75	1453,5	62,5	

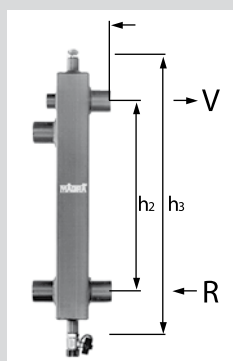

AGUJA HIDRÁULICA MODELO WST 80-54

Fabricada en acero, tomas a caldera y a circuitos en los laterales, con conexión rosca hembra de 2", acoplamiento de vaina para sonda de temperatura de 1/2".

Racores hembra de 1/2" para purgador y válvula de vaciado (ambos no incluidos)

Presión máxima de trabajo 6 bar

Modelo	Caudal	Cuerpo mm	E/S	B	h1	h2	h3
WST 80-54	9,0 m ³ /h	80/80	2"	156	489	540	750

Ref.	€
2072776	351



KIT PARA AGUJA HIDRÁULICA WST 80-54

Incluye:

- Purgador manual 1/2"
- Válvula de vaciado 1/2"

2072777	19,6
---------	------

AISLAMIENTO AGUJA HIDRÁULICA WST 80-54

Fabricada en espuma de Poliuretano de 35 mm de espesor de color negro

2072778	183
---------	-----

SOPORTE PARED PARA WST 80-54

Fabricado en acero galvanizado, tornillería, arandelas y fijaciones incluidas

2072779	108
---------	-----

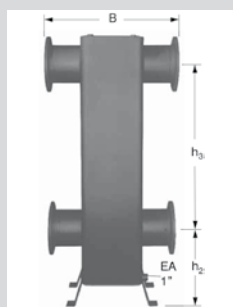

AGUJA HIDRÁULICA MODELO WST SIN TAPA DE REGISTRO

- Cámara de intercambio fabricada en acero, tomas a caldera y a circuitos en los laterales

- Tomas de conexión con bridas de PN 6, PN 10 y PN 16

- Conexión lateral de 1" para eliminación de lodos. Conexión de 3/4" para vaina de sonda de temperatura

- Soportes taladrados para apoyo a suelo

- Presión máxima de trabajo 6 bar

Modelo	Caudal	Cuerpo mm	E/S	B	h2	h3	Altura total con aislamiento		
WST 121	12,0 m ³ /h	120/120	DN 65	520	300	900	1.0350	2072801	829
WST 161	21,0 m ³ /h	160/160	DN 80	600	300	930	1.390	2072802	1.090
WST 201	29,0 m ³ /h	200/200	DN 100	600	380	1000	1.550	2072803	1.318
WST 251	45,0 m ³ /h	250/250	DN 125	600	400	1.000	1.580	2072804	1.831
WST 301	65,0 m ³ /h	300/300	DN 150	700	450	1.000	1.650	2072805	1.981
WST 351	95,0 m ³ /h	350/350	DN 200	765	450	1.000	1.680	2072806	3.148
WST 401	125,0 m ³ /h	400/400	DN 250	825	500	1.000	1.750	2072807	3.633

AISLAMIENTO AGUJA HIDRÁULICA MODELO WST

Fabricada en espuma de Poliuretano

Temperatura de impulsión hasta 100°

Cierres de aluminio incluidos



Para WST 121	40 mm espesor	2072808	466
Para WST 161	40 mm espesor	2072809	536
Para WST 201	50 mm espesor	2072810	581
Para WST 251	60 mm espesor	2072811	654
Para WST 301	60 mm espesor	2072812	727
Para WST 351	60 mm espesor	2072813	799
Para WST 401	100 mm espesor	2072793	1.296

WOLF

AGUJAS HIDRÁULICAS PARA CALDERAS

Ref. €

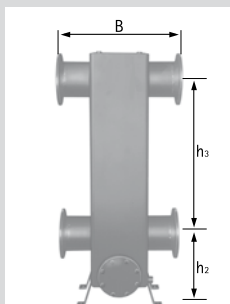

AGUJA HIDRÁULICA MODELO WST CON TAPA DE REGISTRO

- Cámara de intercambio fabricada en acero, tomas a caldera y a circuitos en los laterales
- Tomas de conexión con bridas de PN 6, PN 10 y PN 16
- Conexión lateral de 1" para eliminación de lodos. Conexión de 3/4" para vaina de sonda de temperatura
- Soportes taladrados para apoyo a suelo
- Presión máxima de trabajo 6 bar

Modelo	Caudal	Cuerpo mm	E/S	B	h2	h3	Altura total con aislamiento	Ref.	€
WST 120	12,0 m ³ /h	120/120	DN 65	520	300	900	1.0350	2072780	1.044
WST 160	21,0 m ³ /h	160/160	DN 80	600	300	930	1.390	2072781	1.402
WST 200	29,0 m ³ /h	200/200	DN 100	600	380	1000	1.550	2072782	1.724
WST 250	45,0 m ³ /h	250/250	DN 125	600	400	1.000	1.580	2072783	2.451
WST 300	65,0 m ³ /h	300/300	DN 150	700	450	1.000	1.650	2072784	2.651
WST 350	95,0 m ³ /h	350/350	DN 200	765	450	1.000	1.680	2072785	4.026
WST 400	125,0 m ³ /h	400/400	DN 250	825	500	1.000	1.750	2072786	4.556

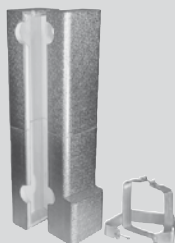

AISLAMIENTO AGUJA HIDRÁULICA WST

Fabricada en espuma de Poliuretano
Temperatura de impulsión hasta 100°
Cierres de aluminio incluidos

Para WST 120	40 mm espesor	2072787	657
Para WST 160	40 mm espesor	2072788	713
Para WST 200	50 mm espesor	2072789	753
Para WST 250	60 mm espesor	2072790	887
Para WST 300	60 mm espesor	2072791	971
Para WST 350	60 mm espesor	2072792	1.015
Para WST 400	100 mm espesor	2072793	1.296

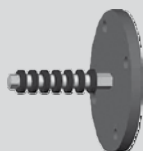

BRIDA CON RETENEDOR DE MAGNETITA

Para aguja WST120	2072794	315
Para aguja WST160	2072795	337
Para aguja WST200	2072796	434
Para aguja WST250	2072797	529
Para aguja WST300	2072798	578
Para aguja WST350	2072799	624
Para aguja WST400	2072800	654

SELECCIÓN AGUJA HIDRÁULICA CALDERAS MGK-2

MGK-2		Salto térmico en PRIMARIO $\Delta T=20^{\circ}\text{C}$ / Salto térmico en SECUNDARIO $\Delta T=20^{\circ}\text{C}$		
Modelo	NºCalderas	Modelo aguja	Referencia	Referencia aislamiento
MGK-2 130	1	WST 80	2072776 + 2072777	2072778 + 2072779
	2	WST 120	2072780	2072787
	3	WST 160	2072781	2072788
	4	WST 200	2072782	2072789
MGK-2 170	1	WST 80	2072776 + 2072777	2072778 + 2072779
	2	WST 160	2072781	2072788
	3	WST 200	2072782	2072789
	4	WST 200	2072782	2072789
MGK-2 210	1	WST 80	2072776 + 2072777	2072778 + 2072779
	2	WST 160	2072781	2072788
	3	WST 200	2072782	2072789
	4	WST 250	2072783	2072790
MGK-2 250	1	WST 120	2072780	2072787
	2	WST 200	2072782	2072789
	3	WST 250	2072783	2072790
	4	WST 250	2072783	2072790
MGK -2 300	1	WST 160	2072781	2072788
	2	WST 200	2072782	2072789
	3	WST 250	2072783	2072790
	4	WST 300	2072784	2072791
MGK-2		Salto térmico en PRIMARIO $\Delta T=20^{\circ}\text{C}$ / Salto térmico en SECUNDARIO $\Delta T=15^{\circ}\text{C}$		
Modelo	NºCalderas	Modelo aguja	Referencia	Referencia aislamiento
MGK-2 130	1	WST 80	2072776 + 2072777	2072778 + 2072779
	2	WST 160	2072781	2072788
	3	WST 200	2072782	2072789
	4	WST250	2072783	2072790
MGK-2 170	1	WST 120	2072780	2072787
	2	WST 160	2072781	2072788
	3	WST 200	2072782	2072789
	4	WST 250	2072783	2072790
MGK-2 210	1	WST 120	2072780	2072787
	2	WST 200	2072782	2072789
	3	WST 250	2072783	2072790
	4	WST 300	2072784	2072791
MGK-2 250	1	WST 160	2072781	2072788
	2	WST 200	2072782	2072789
	3	WST 250	2072783	2072790
	4	WST 300	2072784	2072791
MGK -2 300	1	WST 160	2072781	2072788
	2	WST 250	2072783	2072790
	3	WST 300	2072784	2072791
	4	WST 350	2072785	2072792
MGK-2		Salto térmico en PRIMARIO $\Delta T=20^{\circ}\text{C}$ / Salto térmico en SECUNDARIO $\Delta T=10^{\circ}\text{C}$		
Modelo	NºCalderas	Modelo aguja	Referencia	Referencia aislamiento
MGK-2 130	1	WST 120	2072780	2072787
	2	WST 200	2072782	2072789
	3	WST 250	2072783	2072790
	4	WST 250	2072783	2072790
MGK-2 170	1	WST 160	2072781	2072788
	2	WST 200	2072782	2072789
	3	WST 250	2072783	2072790
	4	WST 300	2072784	2072791
MGK-2 210	1	WST 160	2072781	2072788
	2	WST 250	2072783	2072790
	3	WST 300	2072784	2072791
	4	WST 350	2072785	2072792
MGK-2 250	1	WST 160	2072781	2072788
	2	WST 250	2072783	2072790
	3	WST 300	2072784	2072791
	4	WST 350	2072785	2072792
MGK -2 300	1	WST 200	2072782	2072789
	2	WST 300	2072784	2072791
	3	WST 350	2072785	2072792
	4	WST 400	2072786	2072793

PARA CONJUNTOS TÉRMICOS COMPUESTOS POR 5 MÓDULOS CONSULTAR DEPARTAMENTO TÉCNICO

MGK-2 Modelo	NºCalderas	Modelo aguja	Referencia	Referencia aislamiento
Salto térmico en PRIMARIO $\Delta T=20^{\circ}C$ / Salto térmico en SECUNDARIO $\Delta T=20^{\circ}C$				
MGK-2 390	1	WST 160	2072781	2072788
	2	WST 250	2072783	2072790
	3	WST 300	2072784	2072791
	4	WST 350	2072785	2072792
MGK-2 470	1	WST 160	2072781	2072788
	2	WST 250	2072783	2072790
	3	WST 300	2072784	2072791
	4	WST 350	2072785	2072792
MGK-2 550	1	WST 200	2072782	2072789
	2	WST 300	2072784	2072791
	3	WST 350	2072785	2072792
	4	WST 350	2072785	2072792
MGK-2 630	1	WST 200	2072782	2072789
	2	WST 300	2072784	2072791
	3	WST 350	2072785	2072792
	4	WST 400	2072786	2072793



MGK-2 Modelo	NºCalderas	Modelo aguja	Referencia	Referencia aislamiento
Salto térmico en PRIMARIO $\Delta T=20^{\circ}C$ / Salto térmico en SECUNDARIO $\Delta T=15^{\circ}C$				
MGK-2 390	1	WST 200	2072782	2072789
	2	WST 250	2072783	2072790
	3	WST 300	2072784	2072791
	4	WST 350	2072785	2072792
MGK-2 470	1	WST 200	2072782	2072789
	2	WST 300	2072784	2072791
	3	WST 350	2072785	2072792
	4	WST 400	2072786	2072793
MGK-2 550	1	WST 250	2072783	2072790
	2	WST 300	2072784	2072791
	3	WST 350	2072785	2072792
	4	WST 400	2072786	2072793
MGK-2 630	1	WST 250	2072783	2072790
	2	WST 350	2072785	2072792
	3	WST 400	2072786	2072793
	4	consultar	consultar	consultar

MGK-2 Modelo	NºCalderas	Modelo aguja	Referencia	Referencia aislamiento
Salto térmico en PRIMARIO $\Delta T=20^{\circ}C$ / Salto térmico en SECUNDARIO $\Delta T=10^{\circ}C$				
MGK-2 390	1	WST 250	2072783	2072790
	2	WST 350	2072785	2072792
	3	WST 400	2072786	2072793
	4	consultar	consultar	consultar
MGK-2 470	1	WST 250	2072783	2072790
	2	WST 350	2072785	2072792
	3	WST 400	2072786	2072793
	4	consultar	consultar	consultar
MGK-2 550	1	WST 300	2072784	2072791
	2	WST 350	2072785	2072792
	3	consultar	consultar	consultar
	4	consultar	consultar	consultar
MGK-2 630	1	WST 300	2072784	2072791
	2	WST 400	2072786	2072793
	3	consultar	consultar	consultar
	4	consultar	consultar	consultar

PARA CONJUNTOS TÉRMICOS COMPUESTOS POR 5 MÓDULOS CONSULTAR DEPARTAMENTO TÉCNICO

WOLF

DATOS TÉCNICOS

			PÁG.	
PRODUCTO DOMÉSTICO	Calderas murales de condensación a gas ConfortLine	CGB-2 14, 20 y 24 CGB-2K 20 y 24	278	
	Grupos térmicos murales de condensación a gas ConfortLine con acumulación dinámica de 44 l	CGW-2	280	
	Grupos térmicos de pie de condensación a gas ConfortLine con acumulación dinámica de 90 l	CGS-2L	282	
	Grupos térmicos de pie de condensación a gas ConfortLine con interacumulador de 150 l	CGS-2R	284	
	Calderas murales de condensación a gas FunctionLine	 FGB (K) 24 FGB (K) 28 FGB (K) 35	286	
	Calderas murales de condensación a gas ConfortLine	CGB-35 y CGB-50 CGB-K 40-35	288	
	Caldera mural de condensación a gas ConfortLine	CGB 68	296	
	Caldera de pie de condensación a gasóleo modulante TopLine	TOB	290	
	Grupo térmico de pie de condensación a gasóleo modulante con acumulación dinámica de 160 l TopLine	TOB-TS	291	
	Caldera de pie de condensación a gasóleo con quemador de 2 etapas y efecto modulación	 COB-2	292	
	Grupo térmico de pie de condensación a gasóleo con quemador de 2 etapas y efecto modulación con acumulación dinámica de 160 l TopLine	COB-2-TS	293	
Calderas de pie de condensación a gasóleo 2 etapas ConfortLine	COB	294		
Grupo térmico de pie de condensación a gasóleo 2 etapas con acumulación dinámica de 160 l ConfortLine	COB-TS	295		
PRODUCTO MEDIANO-GRANDE	Caldera mural de condensación a gas solo calefacción hasta 100 kW	CGB 75 y CGB 100	296	
	Calderas de pie de condensación a gas desde 130 kW a 300 kW	MGK-2 130-300	306	
	Caldera de pie de condensación a gas desde 390 kW a 630 kW	MGK-2 390-630	308	
	Caldera de pie de condensación a gas desde 800 kW a 1000 kW	MGK-2 800-1000	310	
VENTILACIÓN DOMÉSTICA	Recuperadores de calor	 CWL-2 CWL-Excellent 180 CWL-Excellent 300/400 CWL-F-Excellent CWL-D-70	313 314 315 316 318	
	ENERGÍAS RENOVABLES	Captadores solares térmicos de alto rendimiento	TopSon F3-1 TopSon F3-1Q TopSon CFK-1	319
		Bomba de calor de aire/agua para producción de ACS	SWP	320
		Bomba de calor dividida aire/agua para calefacción, refrigeración y agua caliente. Con / sin resistencia eléctrica	BWL-1S BWL-1SB	322
		Bomba de calor de alta eficiencia aire/agua para exterior/interior	BWL-1-A BWL-1-I	326
	Bomba de calor geotérmica (Glicol/Agua)	BWS-1	327	
	Bomba de calor hidrotérmica agua/agua	BWW-1	328	
	Bomba de calor hidrotérmica aire/agua	BWW-1	329	
ACUMULADORES	Interacumulador de ACS de acero vitrificado	CSW-120	330	
	Interacumulador de ACS de acero vitrificado ST 32-2 con conexión para apoyo eléctrico	SE-2	331	
	Interacumulador solar de acero con doble capa de esmalte	SEM-1 SEM-2	332 333	
	Acumulador de inercia con doble serpentín de acero ST 37-2 No apto para ACS	SPU-2-W SPU-2	334	
INTERACUMULADORES PARA KIT SOLAR	Interacumuladores para Kit SolarTop		335	
	Interacumulador esmaltado	SEW-1 / SEW-2	336	
	Interacumulador solar	SEM-1W		
	Acumulador de inercia	CPM-1	338	
	Interacumulador ACS	CEW-1 - CEW-2		
Acumulador de inercia	SPU-1	339		
	Kit solar	DRAIN-BACK	340	

CGB-2-14/20/24 - CGB-2K-14/20/24

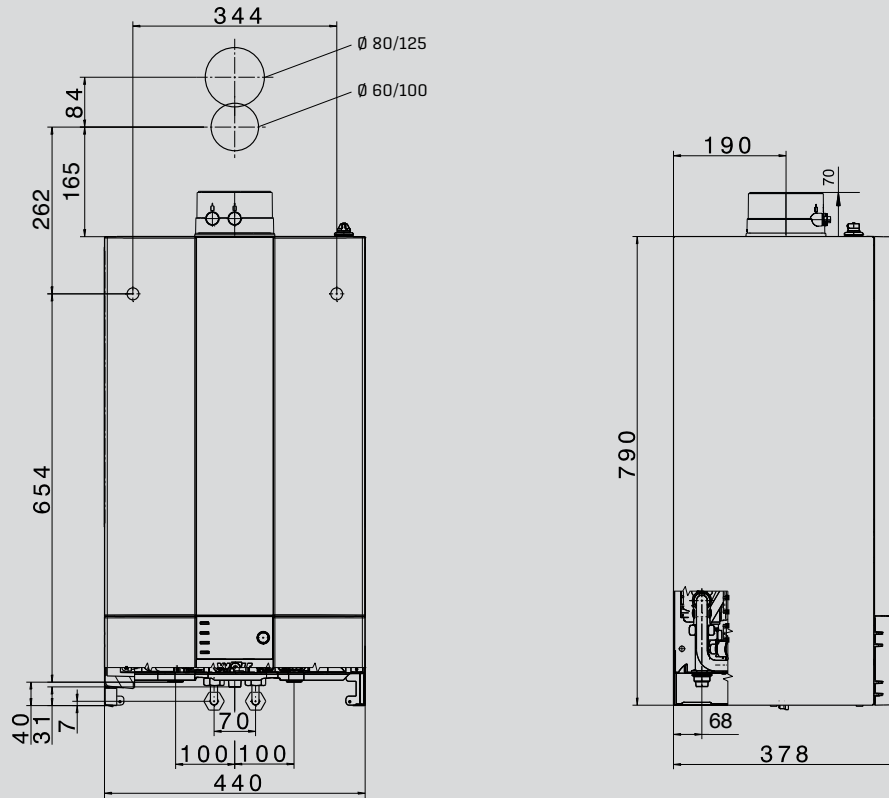

Preinstalación empotrada
con Plantilla Ref. 8614431, ver pág. 9

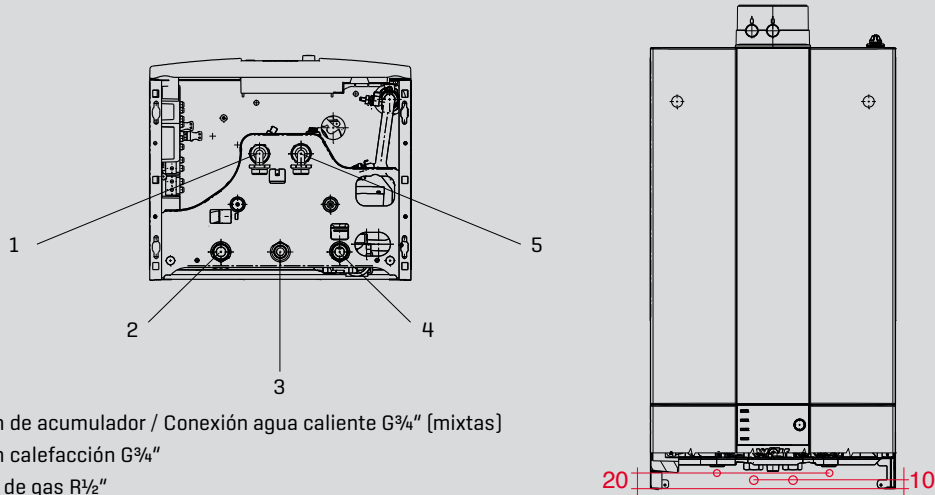

- 1 Impulsión de acumulador / Conexión agua caliente G^{3/4}" [mixtas]
- 2 Impulsión calefacción G^{3/4}"
- 3 Conexión de gas R^{1/2}"
- 4 Retorno calefacción G^{3/4}"
- 5 Retorno de acumulador / Conexión agua fría G^{3/4}" [mixtas]

CALDERAS MURALES DE CONDENSACIÓN CGB-2 14-20-24 Y 2K 20-24 CONFORTLINE

Modelo	CGB-2 CGB-2K	14	20	24	-	-
		-	-	-	20	24
Potencia a 80/60°C	kW	13,5	18,9/22,2 ¹⁾	23,8/27,1 ¹⁾	18,9/22,2 ¹⁾	23,8/27,1 ¹⁾
Potencia a 50/30°C	kW	15,2	20,4	25,8	20,4	25,8
Carga térmica nominal	kW	14	19,6/23,0	24,6/28,0	19,6/23,0	24,6/28,0
Potencia calorífica mínima modulando a 80/60°C	kW	1,8/4,6 ²⁾	3,8/6,8 ²⁾	4,8/6,8 ²⁾	3,8/6,8 ²⁾	4,8/6,8 ²⁾
Potencia calorífica mínima modulando a 50/30 °C	kW	2,1/5,4 ²⁾	4,4/7,4 ²⁾	5,6/7,4 ²⁾	4,4/7,4 ²⁾	5,6/7,4 ²⁾
Carga térmica mínima modulando	kW	1,9/4,9 ²⁾	3,9/6,9 ²⁾	4,9/6,9 ²⁾	3,9/6,9 ²⁾	4,9/6,9 ²⁾
Conexión de impulsión de calefacción (Ø exterior)	G	¾" [DN20]	¾" [DN20]	¾" [DN20]	¾" [DN20]	¾" [DN20]
Conexión de retorno de calefacción	G	¾" [DN20]	¾" [DN20]	¾" [DN20]	¾" [DN20]	¾" [DN20]
Conexión de agua fría/recirculación (Ø exterior)	G	¾"	¾"	¾"	¾"	¾"
Conexión de agua fría	G	¾"	¾"	¾"	¾"	¾"
Conexión de gas	R	½"	½"	½"	½"	½"
Conexión salida de gases	mm	60/100	60/100	60/100	60/100	60/100
Dimensiones	Alto	mm	790	790	790	790
	Ancho	mm	440	440	440	440
	Fondo	mm	378	378	378	378
Sistema de salida de gases	Tipo	B23P, B33P, C13(x), C33(x), C43(x), C53(x), C63(x), C83(x), C93(x)				
Categoría de gas		II2N3+				
Consumo de gas		II2N3+				
Gas natural E/H [PCI = 9,5 kWh/m³ = 34,2 MJ/m³]	m³/h	1,44	2,06/2,42	2,52/2,95	2,06/2,42	2,52/2,95
Gas natural LL [PCI = 8,6 kWh/m³ = 31,0 MJ/m³]	m³/h	1,59	2,28/2,67	2,79/3,25	2,28/2,67	2,79/3,25
GLP [PCI = 12,8 kWh/m³ = 46,1 MJ/m³]	kg/h	1,07	1,53/1,80	1,87/2,19	1,53/1,80	1,87/2,19
Presión de conexión de gas natural [mín./máx. permitida]	mbar	20 [17-25]	20 [17-25]	20 [17-25]	20 [17-25]	20 [17-25]
Presión de conex. de GLP mín./máx. [Rango permitido]	mbar	28/37 [25-45]	28/37 [25-45]	28/37 [25-45]	28/37 [25-45]	28/37 [25-45]
Rendimiento estacional a 40/30 °C [PCI/PCS]	%	110/99	110/99	110/99	110/99	110/99
Rendimiento estacional a 75/60°C [PCI/PCS]	%	107/96	107/96	107/96	107/96	107/96
Rendimiento a carga nominal a 80/60°C [PCI/PCS]	%	98/88	98/88	98/88	98/88	98/88
Rendimiento a 30% de carga y TR=30°C [PCI/PCS]	%	109/98	109/98	109/98	109/98	109/98
Ajuste de fábrica temperatura de impulsión	°C	75	75	75	75	75
Temperatura de impulsión hasta [aprox.]	°C	90	90	90	90	90
Presión máxima de trabajo	bar	3	3	3	3	3
Presión disponible de la bomba de alta eficiencia [IEE < 0,23]						
600 l/h caudal [14 kW a Δt = 20 K]	mbar	550	550	550	550	550
860 l/h caudal [20 kW a Δt = 20 K]	mbar	-	430	430	430	430
1030 l/h caudal [24 kW a Δt = 20 K]	mbar	-	-	280	-	280
Caudal de ACS [ajuste de fábrica en limitador caudal]	l/min	-	-	-	2,0-6,5	2,0-8,0
Presión de flujo mínima según EN 625	bar	-	-	-	0,4	0,65
Caudal de agua espec. "D" con ΔT=30K	l/min	-	-	-	10,3	13
Presión máxima admisible ACS	bar	-	-	-	10	10
Intervalo de temperatura de ACS [ajustable]	°C	-	-	-	45-65	45-65
Capacidad del intercambiador de calor agua de calef.	l	1,3	1,3	1,3	1,3	1,3
Capacidad total vaso de expansión	l	10	10	10	10	10
Presión inicial vaso de expansión	bar	0,75-0,95	0,75-0,95	0,75-0,95	0,75-0,95	0,75-0,95
Temperatura salida de gases 80/60 - 50/30 para Q _{máx.}	°C	62-45	70-50	76-50	70-50	76-50
Temperatura salida de gases 80/60 - 50/30 para Q _{mín.}	°C	30-25	30-25	33-27	30-25	33-27
Caudal de gases de combustión para Q _{máx.}	g/s	6,2	8,8/10,7 ¹⁾	10,9/13,0 ¹⁾	8,8/10,7 ¹⁾	10,9/13,0 ¹⁾
Caudal de gases de combustión para Q _{mín.}	g/s	0,9	1,8	2,3	1,8	2,3
Presión impelente disponible del ventilador para Q _{máx.}	Pa	125	135	180	135	180
Presión impelente disponible del ventilador para Q _{mín.}	Pa	10	14	17	14	17
Grupo de valores de los gases de la combustión		G52				
Clase NOx		6				
Caudal de agua de condensación a 50/30 °C	l/h	aprox. 1,4	aprox. 2,0	aprox. 2,4	aprox. 2,0	aprox. 2,4
Valor pH condensados		aprox. 4,0	aprox. 4,0	aprox. 4,0	aprox. 4,0	aprox. 4,0
Consumo de potencia eléctrica en modo espera	W	3	3	3	3	3
Consumo máximo de potencia eléctrica	W	17-45/59 ¹⁾	17-51/63 ¹⁾	17-62/88 ¹⁾	17-51/63 ¹⁾	17-62/88 ¹⁾
Grado de protección	IP	IPX4D	IPX4D	IPX4D	IPX4D	IPX4D
Conexión eléctrica/Protección con fusibles		230 V/50 Hz/16 A/B				
Peso Total		33	33	33	35	35
Código de identificación CE		CE-0085C00098				

1) Modo calefacción/Modo agua caliente sanitaria. 2) Gas natural/GLP [G31]. Cumplen con los requisitos de Proklima y el KfW.

WOLF

**GRUPO TÉRMICO DE CONDENSACIÓN CON ACUMULACIÓN DINÁMICA
CGW-2 CONFORTLINE**

Grupo térmico de condensación a gas CGW-2-14/100L, CGW-2-20/120L, CGW-2-24/140L

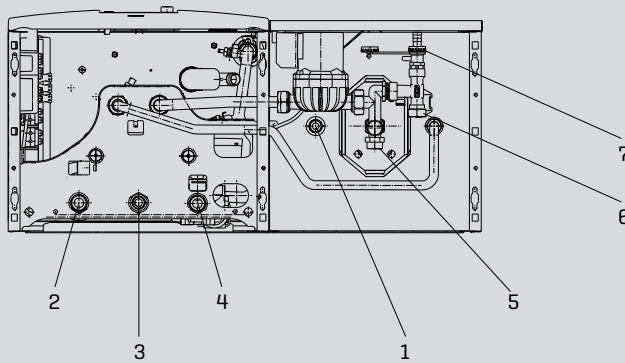
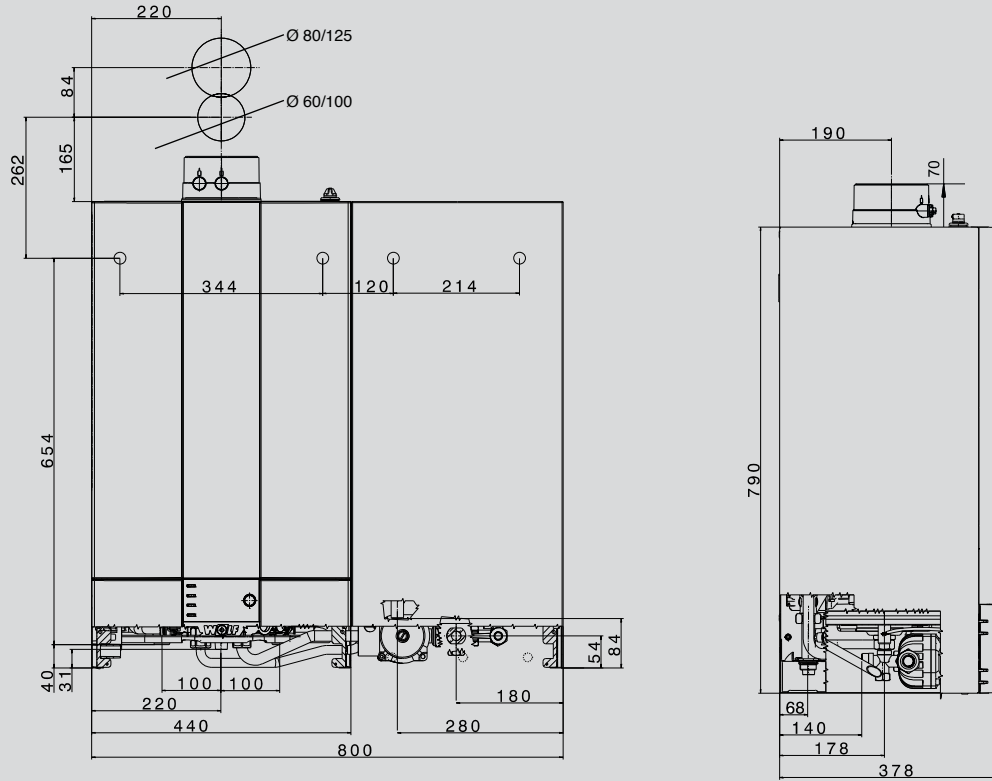

- 1 Conexión agua caliente G $\frac{3}{4}$ "
- 2 Impulsión calefacción G $\frac{3}{4}$ "
- 3 Conexión de gas R $\frac{1}{2}$ "
- 4 Retorno calefacción G $\frac{3}{4}$ "
- 5 Conexión agua fría G $\frac{3}{4}$ "
- 6 Recirculación G $\frac{3}{4}$ "
- 7 Válvula de llenado/drenaje

GRUPO TÉRMICO DE CONDENSACIÓN CON ACUMULACIÓN DINÁMICA CGW-2 CONFORTLINE

Modelo	CGW-2	14/100L	20/120L	24/140L
Potencia a 80/60°C	kW	13,5	18,9/22,2 ¹⁾	23,8/27,1 ¹⁾
Potencia a 50/30°C	kW	15,2	20,4	25,8
Carga térmica nominal	kW	14,0	19,6/23,0 ¹⁾	24,6/28,0 ¹⁾
Potencia mínima (modulando) a 80/60°C	kW	1,8/4,6 ²⁾	3,8/6,8 ²⁾	4,8/6,8 ²⁾
Potencia mínima (modulando) a 50/30°C	kW	2,1/5,4 ²⁾	4,4/7,4 ²⁾	5,6/7,4 ²⁾
Potencia mínima (modulando)	kW	1,9/4,9 ²⁾	3,9/6,9 ²⁾	4,9/6,9 ²⁾
Impulsión calefacción-Diámetro exterior	G	¾" [DN20]	¾" [DN20]	¾" [DN20]
Retorno calefacción-Diámetro exterior	G	¾" [DN20]	¾" [DN20]	¾" [DN20]
Conexión ACS	G	½"	½"	½"
Conexión agua caliente / Recirculación	G	¾"	¾"	¾"
Conexión de gas	R	½"	½"	½"
Conexión salida de gases	mm	60/100	60/100	60/100
Sistema de salida de gases	Tipo	B23 _p , B33 _p , C13(x), C33(x), C43(x), C53(x), C63(x), C83(x), C93(x)		
Categoría de gas		I2N3+	I2N3+	I2N3+
Consumo de gas				
Gas natural E [PCI =9,5 kWh/m³ = 34,2 MJ/m³]	m³/h	1,44	2,06/2,42	2,52/2,95
Gas natural LL [PCI =8,6 kWh/m³ = 31,0 MJ/m³]	m³/h	1,59	2,28/2,67	2,79/3,25
GLP [PCI =12,8 kWh/kg = 46,1 MJ/kg]	kg/h	1,07	1,53/1,80	1,87/2,19
Presión entrada de gas: Gas natural [mín./máx.]	mbar	20 [17-25]	20 [17-25]	20 [17-25]
Presión entrada de gas: GLP [mín./máx.]	mbar	28/37 [25-45]	28/37 [25-45]	28/37 [25-45]
Rendimiento estacional a 40/30° C. [PCI/PCS]	%	110/99	110/99	110/99
Rendimiento estacional a 75/60° C. [PCI/PCS]	%	107/96	107/96	107/96
Rendim a potencia nominal 100% 80/60° C. [PCI/PCS]	%	98/88	98/88	98/88
Rendimiento a carga parcial 30%. TR=30° C [PCI/PCS]	%	109/98	109/98	109/98
Temperatura de impulsión inicial	°C	75	75	75
Temperatura de impulsión hasta	°C	90	90	90
Presión máxima de trabajo	bar	3	3	3
Altura manométrica de la bomba: 3 pasos posición 3/2/1				
Caudal de 600 l/h [14 kW con Δt = 20 K]	mbar	550	550	550
Caudal de 860 l/h [20 kW con Δt = 20 K]	mbar	-	430	430
Caudal de 1030 l/h [24 kW con Δt = 20 K]	mbar	-	-	280
Máxima presión permitida [ACS]	bar	10	10	10
Temperatura ACS (programable)	°C	15-65	15-65	15-65
Capacidad de ACS del intercambiador de calor	l	1,3	1,3	1,3
Capacidad nominal interacumulador / equivalencia nominal interacumulador	l/l	44 / 100	44 / 120	44 / 140
Caudal específico "D" a un ΔT = 30 K	l/min	14,3	18,0	20
Rendimiento permanente ACS	l/h [kW]	366 [14,6]	560 [23,1]	684 [27,8]
Índice de producción de ACS DIN 4708	N _L	0,8	1,1	1,5
Caudal salida ACS	l/10 min	115	150	171
Consumo llama piloto DIN EN 12897	kWh/24 h	0,8	0,8	0,8
Protección contra la corrosión del intercambiador		acero inox.	acero inox.	acero inox.
Capacidad vaso de expansión	l	10	10	10
Presión inicial vaso de expansión	bar	0,75-0,95	0,75-0,95	0,75-0,95
Temperatura salida de gases 80/60-50/30 con Q _{máx}	°C	62-45	70-50	76-50
Temperatura salida de gases 80/60-50/30 con Q _{mín}	°C	30-25	30-25	33-27
Caudal másico de gases con Q _{máx}	g/s	6,2	8,8/10,7 ¹⁾	10,9/13,0 ¹⁾
Caudal másico de gases con Q _{mín}	g/s	0,9	1,8	2,3
Presión disponible del ventilador con Q _{máx}	Pa	125	135	180
Presión disponible del ventilador con Q _{mín}	Pa	10	14	17
Valores gases de escape		G ₅₂	G ₅₂	G ₅₂
Clase NOx		6	6	6
Volumen de agua de condensados a 50/30°C	l/h	aprox. 1,4	aprox. 2,0	aprox. 2,4
PH Condensados		aprox. 4,0	aprox. 4,0	aprox. 4,0
Potencia eléctrica en Standby	W	3	3	3
Máxima potencia eléctrica absorbida	W	17-45/93 ¹⁾	17-51/110 ¹⁾	17-62/135 ¹⁾
Protección	IP	IPX4D	IPX4D	IPX4D
Conexión eléctrica/interruptor general			230V / 50Hz / 16A/B	
Peso total	kg	54 [35+19]	54 [35+19]	54 [35+19]
Homologación CE			CE-0085C00098	

1) Calefacción/ACS. 2) Gas natural/GLP. Cumplen con los requisitos de proKlima y el KfW

WOLF

**GRUPO TÉRMICO DE CONDENSACIÓN CON ACUMULACIÓN DINÁMICA
CGS-2(L) CONFORTLINE**

Grupo térmico de condensación a gas CGS-2-14/120L, CGS-2-20/160L, CGS-2-24/200L

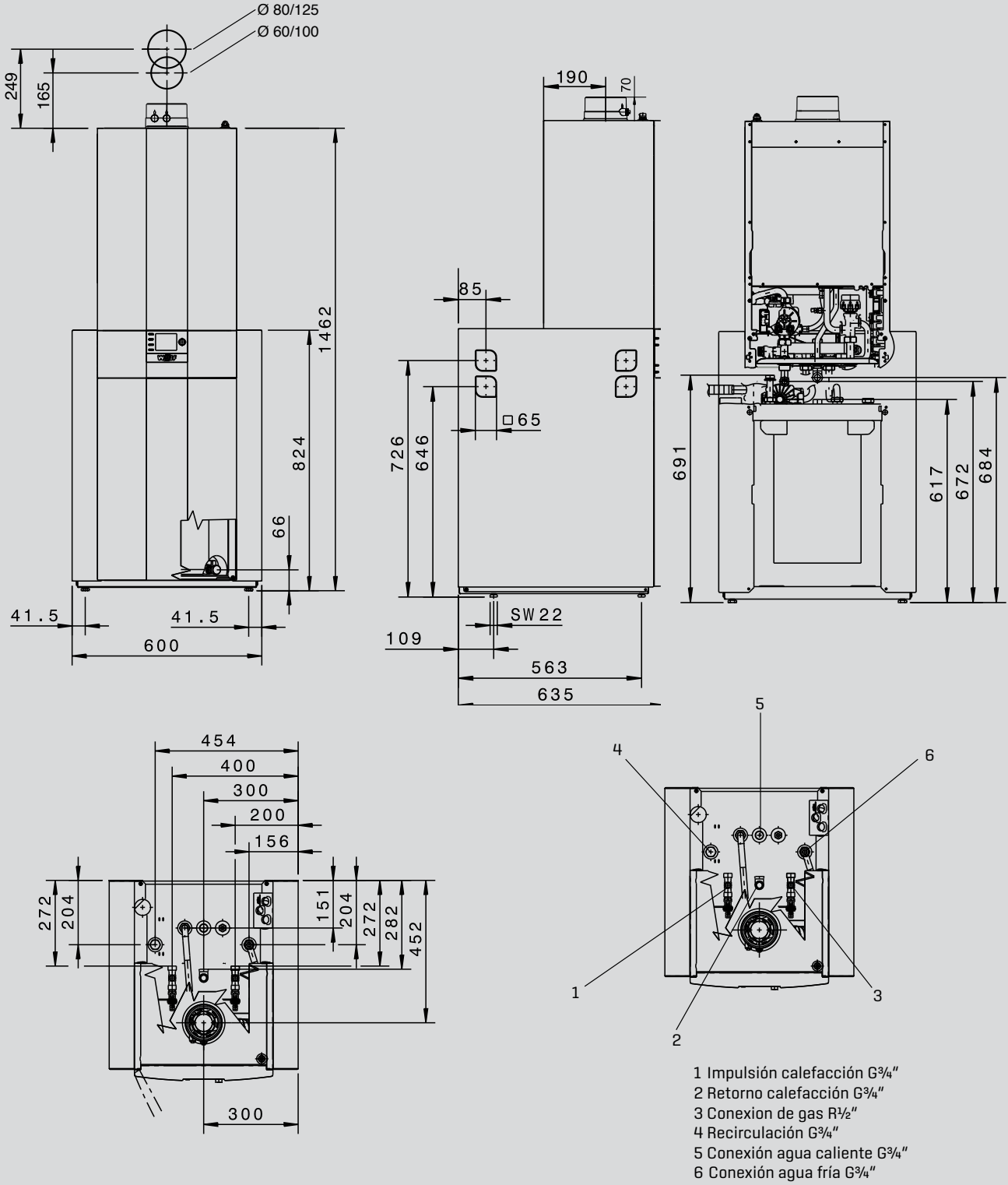

GRUPO TÉRMICO DE CONDENSACIÓN CON ACUMULACIÓN DINÁMICA CGS-2(L) CONFORTLINE

Modelo	CGS-2	14/120L	20/160L	24/200L
Potencia a 80/60°C	kW	13,5	18,9/22,2 ¹⁾	23,8/27,1 ¹⁾
Potencia a 50/30°C	kW	15,2	20,4	25,8
Carga térmica nominal	kW	14,0	19,6/23,0 ¹⁾	24,6/28,0 ¹⁾
Potencia mínima (modulando) a 80/60°C	kW	1,8/4,6 ²⁾	3,8/6,8 ²⁾	4,8/6,8 ²⁾
Potencia mínima (modulando) a 50/30°C	kW	2,1/5,4 ²⁾	4,4/7,4 ²⁾	5,6/7,4 ²⁾
Potencia mínima (modulando)	kW	1,9/4,9 ²⁾	3,9/6,9 ²⁾	4,9/6,9 ²⁾
Impulsión calefacción-Diámetro exterior	G	¾" [DN20]	¾" [DN20]	¾" [DN20]
Retorno calefacción-Diámetro exterior	G	¾" [DN20]	¾" [DN20]	¾" [DN20]
Conexión agua caliente / Recirculación	G	¾"	¾"	¾"
Conexión ACS	G	¾"	¾"	¾"
Conexión de gas	R	½"	½"	½"
Conexión salida de gases	mm	60/100	60/100	60/100
Sistema de salida de gases	Tipo	B23 _p , B33 _p , C13(x), C33(x), C43(x), C53(x), C63(x), C83(x), C93(x)		
Categoría de gas		II2N3+		
Consumo de gas				
Gas natural E [PCI =9,5 kWh/m³ = 34,2 MJ/m³]	m³/h	1,44	2,06/2,42	2,52/2,95
Gas natural LL [PCI =8,6 kWh/m³ = 31,0 MJ/m³]	m³/h	1,59	2,28/2,67	2,79/3,25
GLP [PCI =12,8 kWh/kg = 46,1 MJ/kg]	kg/h	1,07	1,53/1,80	1,87/2,19
Presión entrada de gas: Gas natural [mín/máx.]	mbar	20 [17-25]	20 [17-25]	20 [17-25]
Presión entrada de gas: GLP [mín/máx.]	mbar	28/37 [25-45]	28/37 [25-45]	28/37 [25-45]
Rendimiento estacional a 40/30° C. [PCI/PCS]	%	110/99	110/99	110/99
Rendimiento estacional a 75/60° C. [PCI/PCS]	%	107/96	107/96	107/96
Rendim a potencia nominal 100% 80/60° C. [PCI/PCS]	%	98/88	98/88	98/88
Rendimiento a carga parcial 30%. TR=30° C [PCI/PCS]	%	109/98	109/98	109/98
Temperatura de impulsión inicial	°C	75	75	75
Temperatura de impulsión hasta	°C	90	90	90
Presión máxima de trabajo	bar	3	3	3
Altura manométrica de la bomba: 3 pasos posición 3/2/1				
Caudal de 600 l/h [14 kW con Δt = 20 K]	mbar	550	550	550
Caudal de 860 l/h [20 kW con Δt = 20 K]	mbar	-	430	430
Caudal de 1030 l/h [24 kW con Δt = 20 K]	mbar	-	-	280
Máxima presión permitida [ACS]	bar	10	10	10
Temperatura ACS (programable)	°C	15-65	15-65	15-65
Capacidad de ACS del intercambiador de calor	l	1,3	1,3	1,3
Capacidad nominal interacumulador / equivalencia	l/l	90 / 120	90 / 160	90 / 200
Caudal específico "D" a un ΔT = 30 K	l/min	18,7	23,2	25,2
Rendimiento permanente ACS	l/h [kW]	366 [14,6]	560 [23,1]	684 [27,8]
Índice de producción de ACS DIN 4708	N _L	1,3	2,1	2,5
Caudal salida ACS	l/10 min	161	199	215
Consumo llama piloto DIN EN 12897	kWh/24h	1,0	1,0	1,0
Protección contra la corrosión del intercambiador		acero inox. / esmalte de doble recubrimiento de acuerdo con norma DIN 4153		
Capacidad vaso de expansión	l	10	10	10
Presión inicial vaso de expansión	bar	0,75-0,95	0,75-0,95	0,75-0,95
Temperatura salida de gases 80/60-50/30 con Q _{máx}	°C	62-45	70-50	76-50
Temperatura salida de gases 80/60-50/30 con Q _{mín}	°C	30-25	30-25	33-27
Caudal másico de gases con Q _{máx}	g/s	6,2	8,8/10,7 ¹⁾	10,9/13,0 ¹⁾
Caudal másico de gases con Q _{mín}	g/s	0,9	1,8	2,3
Presión disponible del ventilador con Q _{máx}	Pa	125	135	180
Presión disponible del ventilador con Q _{mín}	Pa	10	14	17
Valores gases de escape		G ₅₂	G ₅₂	G ₅₂
Clase NOx		6	6	6
Volumen de agua de condensados a 50/30°C	l/h	aprox. 1,4	aprox. 2,0	aprox. 2,4
PH Condensados		aprox. 4,0	aprox. 4,0	aprox. 4,0
Potencia eléctrica en Standby	W	3	3	3
Máxima potencia eléctrica absorbida	W	17-45/93 ¹⁾	17-51/110 ¹⁾	17-62/135 ¹⁾
Protección	IP	IPX4D	IPX4D	IPX4D
Conexión eléctrica/interruptor general		230V / 50Hz / 16A/B		
Peso total	kg	84 [35+49]	84 [35+49]	84 [35+49]
Homologación CE		CE-0085C00098		

1) Calefacción/ACS. 2) Gas natural/GLP. Cumplen con los requisitos de proKlima y el KfW

WOLF

**GRUPO TÉRMICO DE CONDENSACIÓN CON ACUMULACIÓN
CGS-2(R) CONFORTLINE**

Grupo térmico de condensación a gas CGS-2(R) 14, 20 y 24

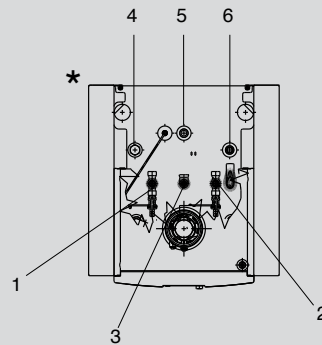
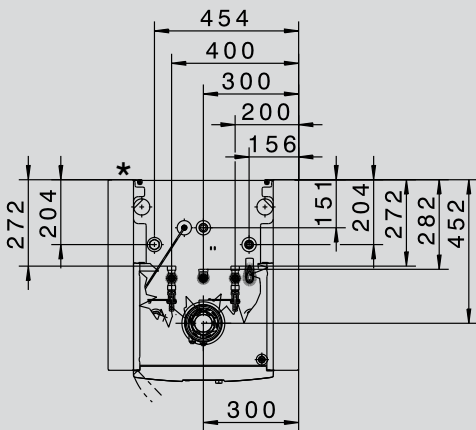
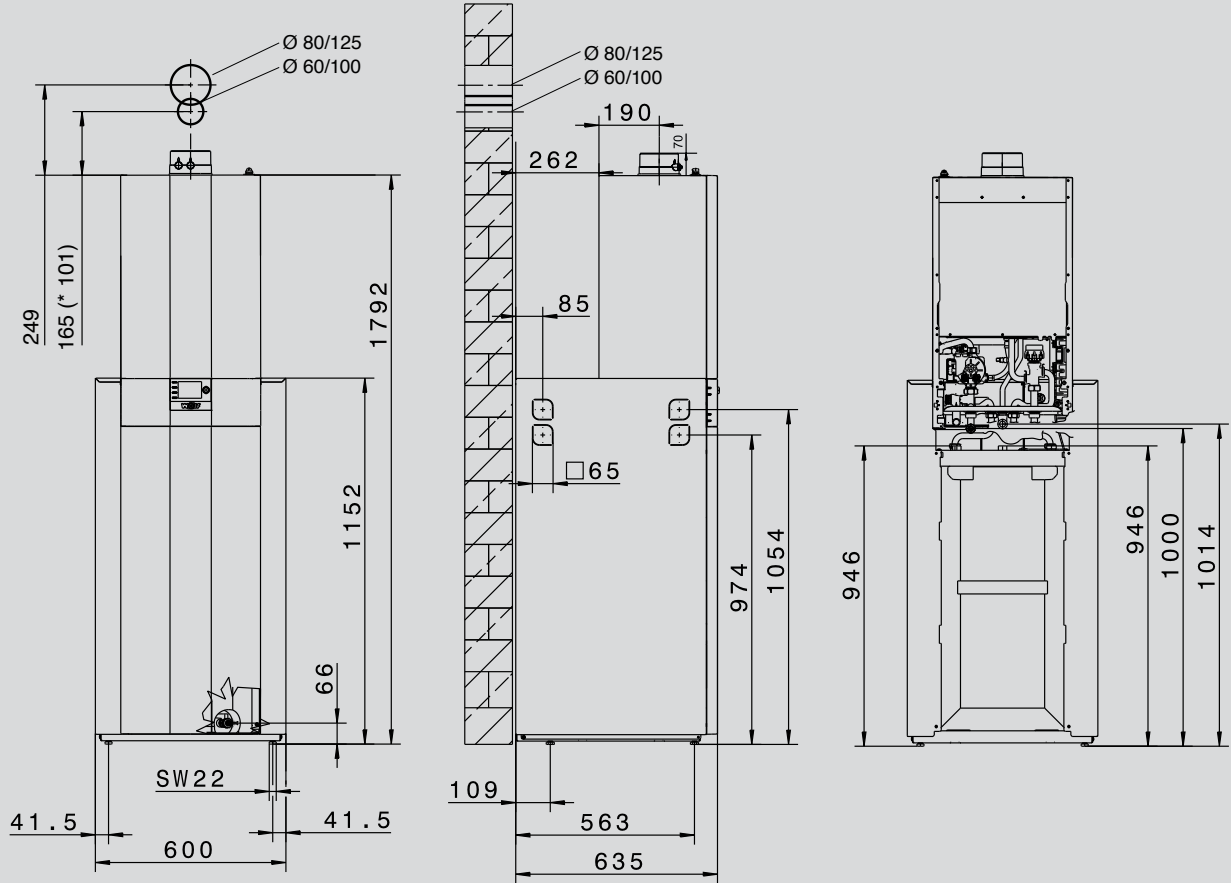

- 1 Impulsión calefacción G^{3/4}"
- 2 Retorno calefacción G^{3/4}"
- 3 Conexión de gas R^{1/2}"
- 4 Recirculación G^{3/4}"
- 5 Conexión agua caliente G^{3/4}"
- 6 Conexión agua fría G^{3/4}"

GRUPO TÉRMICO DE CONDENSACIÓN CON ACUMULACIÓN
CGS-2(R) CONFORTLINE

Modelo	CGS-2	14/150R	20/150R	24/150R
Potencia a 80/60°C	kW	13,5	18,9/22,2 ¹⁾	23,8/27,1 ¹⁾
Potencia a 50/30°C	kW	15,2	20,4	25,8
Carga térmica nominal	kW	14	19,6/23,0 ¹⁾	24,6/28,0 ¹⁾
Potencia mínima (modulando) a 80/60°C	kW	1,8/4,6 ²⁾	3,8/6,8 ²⁾	4,8/6,8 ²⁾
Potencia mínima (modulando) a 50/30°C	kW	2,1/5,4 ²⁾	4,4/7,4 ²⁾	5,6/7,4 ²⁾
Potencia mínima (modulando)	kW	1,9/4,9 ²⁾	3,9/6,9 ²⁾	4,9/6,9 ²⁾
Impulsión calefacción-Diámetro exterior	G	¾" [DN20]	¾" [DN20]	¾" [DN20]
Retorno calefacción-Diámetro exterior	G	¾" [DN20]	¾" [DN20]	¾" [DN20]
Conexión agua caliente / Recirculación	G	¾"	¾"	¾"
Conexión ACS	G	¾"	¾"	¾"
Conexión de gas	R	½"	½"	½"
Conexión salida de gases	mm	60/100	60/100	60/100
Sistema de salida de gases	Tipo	B23P, B33P, C13(x), C33(x), C43(x), C53(x), C63(x), C83(x), C93(x)		
Categoría de gas		II2N3P	II2N3P	II2N3P
Consumo de gas				
Gas natural E [PCI =9,5 kWh/m³ = 34,2 MJ/m³]	m³/h	1,44	2,06/2,42	2,52/2,95
Gas natural LL [PCI =8,6 kWh/m³ = 31,0 MJ/m³]	m³/h	1,59	2,28/2,67	2,79/3,25
GLP [PCI =12,8 kWh/kg = 46,1 MJ/kg]	kg/h	1,07	1,53/1,80	1,87/2,19
Presión entrada de gas: Gas natural [mín/máx.]	mbar	20 [17-25]	20 [17-25]	20 [17-25]
Presión entrada de gas: GLP [mín/máx.]	mbar	28/37 [25-45]	28/37 [25-45]	28/37 [25-45]
Rendimiento estacional a 40/30° C. [PCI/PCS]	%	110/99	110/99	110/99
Rendimiento estacional a 75/60° C. [PCI/PCS]	%	107/96	107/96	107/96
Rendim a potencia nominal 100% 80/60° C. [PCI/PCS]	%	98/88	98/88	98/88
Rendimiento a carga parcial 30%. TR=30° C [PCI/PCS]	%	109/98	109/98	109/98
Temperatura de impulsión inicial	°C	75	75	75
Temperatura de impulsión hasta	°C	90	90	90
Presión máxima de trabajo	bar	3	3	3
Altura manométrica de la bomba de alta eficiencia [IEE <0,23]				
Caudal de 600 l/h [14kW con Δt=20K]	mbar	550	550	550
Caudal de 860 l/h [20kW con Δt=20K]	mbar	-	430	430
Caudal de 1030 l/h [24kW con Δt=20K]	mbar	-	-	280
Máxima presión permitida [ACS]	bar	10	10	10
Temperatura ACS (programable)	°C	15-65	15-65	15-65
Capacidad de ACS del intercambiador de calor	l	1,3	1,3	1,3
Capacidad nominal interacumulador	l	145	145	145
Caudal específico "D" a un ΔT = 30 K	l/min	19,7	21,4	21,7
Rendimiento permanente ACS	l/h [kW]	324 [13,6]	555 [22,6]	612 [25]
Índice de producción de ACS DIN 4708	NL	1,7	2	2,2
Caudal salida ACS	l/10 min	181	196	203
Consumo llama piloto DIN EN 12897	kWh/24 h	1,47	1,47	1,47
Protección contra la corrosión del intercambiador		esmalte de doble recubrimiento de acuerdo con norma DIN 4753		
Capacidad vaso de expansión	l	10	10	10
Presión inicial vaso de expansión	bar	0,75-0,95	0,75-0,95	0,75-0,95
Temperatura salida de gases 80/60-50/30 con Q _{máx}	°C	62-45	70-50	76-50
Temperatura salida de gases 80/60-50/30 con Q _{mín}	°C	30-25	30-25	33-27
Caudal másico de gases con Q _{máx}	g/s	6,2	8,8/10,7 ¹⁾	10,9/13,0 ¹⁾
Caudal másico de gases con Q _{mín}	g/s	0,9	1,8	2,3
Presión disponible del ventilador con Q _{máx}	Pa	90	90	90
Presión disponible del ventilador con Q _{mín}	Pa	12	12	12
Valores gases de escape		G52	G52	G52
Clase NOx		6	6	6
Volumen de agua de condensados a 50/30°C	l/h	aprox. 1,4	aprox. 2,0	aprox. 2,4
PH Condensados		aprox. 4,0	aprox. 4,0	aprox. 4,0
Potencia eléctrica en Standby	W	3	3	3
Máxima potencia eléctrica absorbida	W	17-45/59 ¹⁾	17-51/63 ¹⁾	17-62/88 ¹⁾
Protección	IP	IPX4D		
Conexión eléctrica/interruptor general		230V / 50Hz / 16A/B	230V / 50Hz / 16A/B	230V / 50Hz / 16A/B
Peso total	kg	115 [35+80]		
Homologación CE		CE-0085C00098		

1) Calefacción/ACS. 2) Gas natural/GLP

Cumplen con los requisitos de proKlima y el KfW

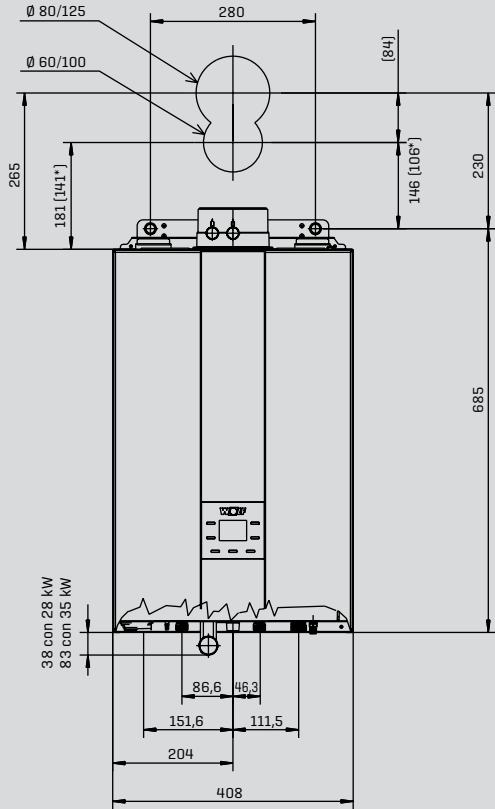

Instalación con brida de conexión 30 mm
[accesorio con Ref. 173124399, ver página 18]

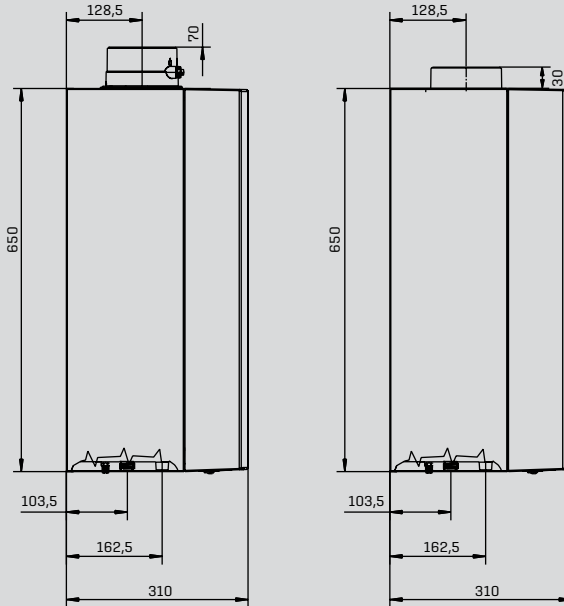

Preinstalación empotrada
con plantilla Ref. 8614988 ver página 12

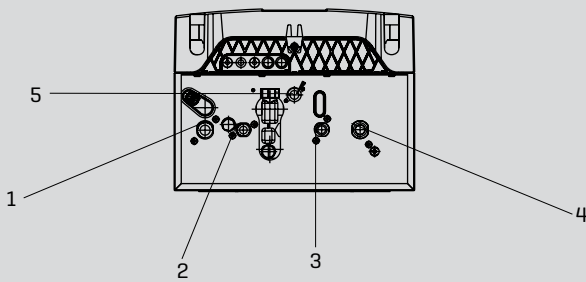

- 1. Impulsión calefacción G $\frac{3}{4}$ "
- 2. Conexión agua caliente G $\frac{1}{2}$ "
- 3. Conexión agua fría G $\frac{1}{2}$ "
- 4. Retorno calefacción G $\frac{3}{4}$ "
- 5. Conexión de gas R $\frac{1}{2}$ "

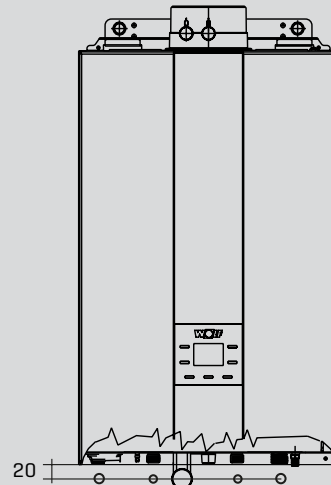

CALDERAS MURALES DE CONDENSACIÓN FGB (K) 24/28/35 FUNCTIONLINE

Modelo		FGB-24	FGB-K-24	FGB-28	FGB-K-28	FGB-35	FGB-K-35
Potencia a 80/60°C	kW	19,4 / 23,3 ¹⁾		24,4/27,3 ¹⁾		31,1/34,0 ¹⁾	
Potencia a 50/30°C	kW	20,7		27,3		34,9	
Potencia calorífica nominal	kW	20 / 24 ¹⁾		25/28 ¹⁾		32/35 ¹⁾	
Potencia calorífica mínima modulando a 80/60°C	kW	4,8		4,8		6,7	
Potencia calorífica mínima modulando a 50/30 °C	kW	5,3		5,3		7,5	
Carga térmica mínima modulando	kW	4,9		4,9		6,9	
Conex. de impul. / retorno de calefacción (diámetro ext.)	G	¾"		¾"		¾"	
Conexión de agua caliente	G	¾"		¾"		¾"	
Conexión de agua fría	G	½"		½"		½"	
Conexión de gas	G	½"		½"		½"	
Conexión salida de gases	mm	60/100					
Dimensiones (alto x ancho x fondo)	mm	650 x 408 x 310					
Sistema de salida de gases	Tipo	B23P, B33P, C13(x), C33(x), C43(x), C53(x), C63(x), C83(x), C93(x), C103, C113					
Categoría de gas		II2H3P					
Consumo de gas							
Gas natural E/H [PCI=9,5kWh/m³=34,2 m)/m³]	m³/h	2,11 / 2,53		2,63 / 2,94		3,36 / 3,68	
Gas natural LL [PCI=8,6kWh/m³=31,0 M)/m³]	m³/h	2,33 / 2,79		2,9		3,72	
GLP [PCI=12,8kWh/kg	m³/h	1,56 / 1,88		1,95		2,5	
Presión de conexión Gas natural nominal [mín./máx.]	mbar	20 [17-25]					
Presión de conexión GLP nominal [mín./máx.]	mbar	37 [25-45]					
Rendimiento a carga nominal a 80/60°C[PCI/PCS]	%	97/87		98 / 88		98 / 88	
Rendimiento a 30% de carga y TR = 30 °C [PCI/PCS]	%	110 / 99					
Ajuste de fábrica temperatura de impulsión	°C	75					
Temperatura de impulsión hasta [aprox.]	°C	85					
Presión máxima de trabajo	bar	3					
Máx. presión disp. de la bomba de alta eficiencia [IEE < 0,23]							
Caudal de 1075 l/h [25 kW a Δt=20K]	mbar	450					
Caudal de 1376 l/h [32 kW a Δt=20K]	mbar	-		-		350	
Máx. presión permitida en ACS/Temp. máx. agua caliente	bar / °C	-	10/65	-	10/65	-	10/65
Caudal agua caliente	l/min.	-		2,0-14,4		2,0-14,4	
Presión de flujo mínima según EN 15502-2-2	bar	-	0,2	-	0,2	-	0,3
Intervalo de temperatura de ACS [ajustable]	°C	-	30-65	-	30-65	-	30-65
Caudal de agua específico "D" con ΔT=30K	l/min	11,2		13,4		16,3	
Capacidad total vaso de expansión	l	8					
Presión inicial vaso de expansión	bar	0,75 - 0,95					
Temp. de gases de combustión 80/60 - 50/30 para Qmáx.	°C	75-55		85-65		70-50	
Temp. de gases de combustión 80/60 - 50/30 para Qmín.	°C	50-40					
Caudal de gases de combustión para Q máx.	g/s	8,45	11,17	11,2	12,5	14,26	15,5
Caudal de gases de combustión para Q mín.	g/s	2,33		2,33		3,25	
Presión de impelente disp. del ventilador para Q máx. / Qmín.	Pa	72/8		150/8		160/12	
Grupo de valores de los gases de la combustión		G52					
Clase NOx		6					
Caudal de agua de condensación a 50/30 °C	l/h	1,4		1,7		2,2	
Valor pH condensados		aprox. 4,3					
Consumo de potencia eléctrica en modo espera	W	2					
Consumo máximo de potencia eléctrica	W	102		102		114	
Grado de protección	IP	IPX40					
Conexión eléctrica/Protección con fusibles		230V / 50 Hz / 3,15 A					
Peso total	kg	27		27		28	
Código de identificación CE		CE-0085CQ0261					

1) Modo calefacción/Modo agua caliente sanitaria

WOLF

CALDERAS MURALES DE CONDENSACIÓN CGB 35, CGB 50 Y CGB (K) 40 CONFORTLINE

CGB-35,CGB-50

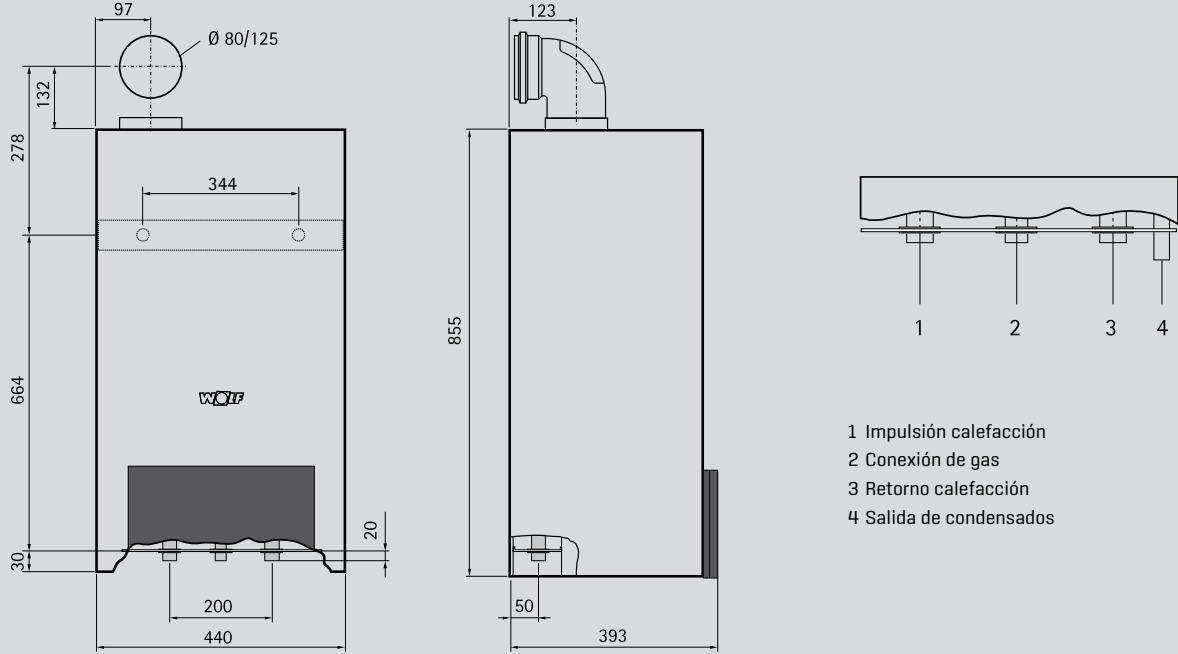

CGB-K40-35

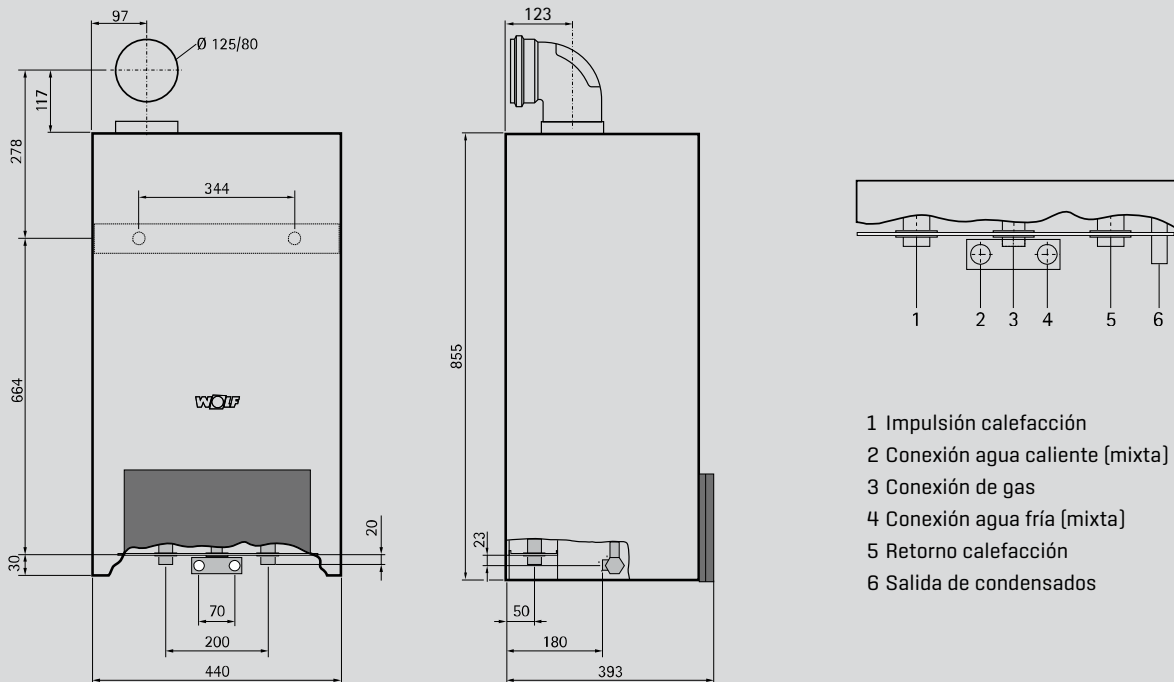

WOLF

CALDERAS MURALES DE CONDENSACIÓN CGB 35, CGB 50 Y CGB (K) 40

CONFORTLINE

Modelo		CGB-35	CGB-50	CGB-K40-35
Potencia a 80/60°C	kW	32	46	32/39 ¹⁾
Potencia a 50/30°C	kW	34,9	49,9	34,9/-
Carga térmica nominal	kW	33	47	33/40 ¹⁾
Potencia mínima (modulando) a 80/60°C	kW	8(8,5)*	11(11,7)*	8(8,5)*
Potencia mínima (modulando) a 50/30°C	kW	9(9,5)*	12,2(12,9)*	9(9,5)*
Potencia mínima (modulando)	kW	8,5(9)*	11,7(12,4)*	8,5(9)*
Impulsión calefacción Diámetro exterior	G	1¼"	1¼"	1¼"
Retorno calefacción - Diámetro exterior	G	1¼"	1¼"	1¼"
Conexión agua caliente/Recirculación	G	-	-	¾"
Conexión ACS	G	-	-	¾"
Conexión de gas	R	¾"	¾"	¾"
Conexión salida de gases	mm	80/125	80/125	80/125
Sistema de salida de gases	Tipo	B23, B33, C33, C33x, C43x, C53, C53x, C63, C63x, C83, C83x, C93x		
Categoría de gas		II2ELL3P	II2ELL3P	II2ELL3P
Consumo de gas				
Gas natural E [PCI =9,5 kWh/m ³ = 34,2 MJ/m ³]	m ³ /h	3,47	4,94	3,47/4,34 ¹⁾
Gas natural LL [PCI =8,6 kWh/m ³ = 31,0 MJ/m ³]	m ³ /h	3,84	5,5	3,84/5,10 ¹⁾
GLP P [PCI =12,8 kWh/kg = 46,1 MJ/kg]	kg/h	2,57	3,66	2,57/3,40 ¹⁾
Presión entrada de gas: Gas natural	mbar	20	20	20
Presión entrada de gas: GLP	mbar	50	50	50
Rendimiento estacional a 40/30° C. [PCI/PCS]	%	109 / 98	110 / 99	109 / 98
Rendimiento estacional a 75/60° C. [PCI/PCS]	%	108 / 97	107 / 96	108 / 97
Rendimiento a potencia nominal 100% 80/60° C. [PCI/PCS]	%	98 / 88	98 / 88	98 / 88
Rendimiento a carga parcial 30%. TR=30° C [PCI/PCS]	%	109 / 98	109 / 98	109 / 98
Temperatura de impulsión inicial	°C	75	75	75
Temperatura de impulsión hasta [aprox.]	°C	90	90	90
Presión máxima de trabajo	bar	3	3	3
Altura manométrica circuito calefacción EEI<0,23 modulando				
Caudal de 1834 l/h [32kW con Δt = 20K]	mbar	250	250	250
Caudal de 1977 l/h [46kW con Δt = 20K]	mbar	-	235	195
Producción de ACS con Δt = 25° C	l/min	-	-	2,0 - 22,4
Sobrepresión total máxima	bar	-	-	10
Selección de temperatura de ACS	°C	-	-	40-60
Carga térmica nominal				
Caudal másico de gases	g/s	15	21,5	15/18 ¹⁾
Temperatura salida de gases 80/60-50/30	°C	68-45	80-50	68-45
Presión disponible del ventilador	Pa	115	145	115/125 ¹⁾
Potencia térmica mínima [mod. a 50/30]				
Caudal másico de gases	g/s	3,9	5,3	3,9
Temperatura salida de gases 80/60-50/30	°C	60-35	60-38	60-35
Presión disponible del ventilador	Pa	20	20	10
Valor evacuación de gases		G52	G52	G52
Clase NOx		6	6	6
Condensados a 50/30°C	l/h	3,9	5,5	3,9/4,4 ¹⁾
PH-Condensados		4	4	4
Potencia eléctrica absorbida	W	130	175	135
Protección	IP	IPX4D	IPX4D	IPX4D
Conexión eléctrica		230 V/50 Hz		48
Peso total	kg	45	45	48
Homologación CE		CE-0085BP5571		

1) Calefacción/ACS

* Valores válidos para propano

SIN ACUMULADOR

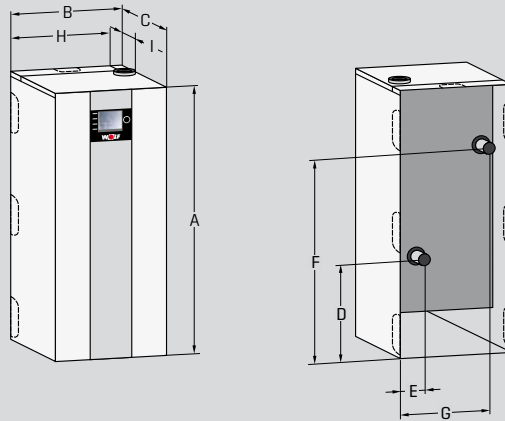

Modelo	TOB	18
Potencia a 80/60 °C mín/máx	kW	6,3 / 17,7
Potencia a 50/30 °C mín/máx	kW	6,6 / 18,6
Carga nominal mín/máx	kW	6,4 / 18,1
Rendimiento del gasóleo mín/máx	kg/h	0,53 / 1,52
Alto	A mm	1290
Ancho	B mm	566
Fondo	C mm	605
Retorno de calefacción	D mm	426
Retorno de calefacción	E mm	194
Impulsión calefacción	F mm	919
Impulsión calefacción	G mm	516
Conexión salida de gases	H mm	462
Conexión salida de gases	I mm	203
Diámetro conexión salida de gases	mm	80/125
Sistema de salida de gases	Tipo	B23p, B33p, C33(x), C43(x), C53(x), C63(x), C83(x), C93(x)
Diámetro exterior impulsión/retorno calefacción	G	1½"
Conexión condensados		1"
Combustible de acuerdo con DIN 51603-1/6		Gasóleo para calefacción EL estándar gasóleo para calefacción EL bajo en azufre o biodiesel hasta B10
Boquilla *		Steinen 0,25 / 80° MST
Filtro de gasóleo		Opticlean 5 - 20 µm
Presión de trabajo min. / max.	bar	3,5 / 23
Presión máx. permitida en conduc. de gasóleo	bar	0,3
Temperatura impulsión ajustada de fábrica	°C	80
Temperatura de impulsión máxima	°C	85
Pérdida de carga [incremento de Δt=20K/10K]	mbar	7 / 20
Presión máxima de trabajo	mbar	3
Capacidad del intercambiador	l	7,5
Rendimiento estacional a 40/30°	%	105 / 99
Rendimiento estacional a 75/60°	%	102 / 97
Rendimiento a carga nominal a 80/60°C	%	99 / 94
Rendimiento a carga parcial 30% TR=30°C	%	105 / 99
Pérdidas por parada [Temperatura agua= 70°C]	%	0,75
Entrada calor nominal a potencia máxima		
Caudal másico de gases	g/s	7,02
Temperatura de gases 50/30 - 80/60 °C	°C	44 - 61
Sobrepresión disponible del ventilador	Pa	70
Carga térmica a potencia mínima		
Caudal másico de gases	g/s	2,44
Temperatura de gases 50/30 - 80/60 °C	°C	32 - 50
Sobrepresión disponible del ventilador	Pa	20
Valor máximo de condensados a 40/30°C	l/h	1,4
Valor pH de condensados		aprox. 3
Protección	IP	IP20
Fusible de conexión a red	A	4
Potencia eléctrica absorbida min. / max.	W	23 / 101
Potencia eléctrica absorbida en espera (Standby)	W	5
Conexión eléctrica		230V / 50Hz / 10A
Peso caldera	kg	92
Homologación CE		CE-0085C000305

* Con estas boquillas cumple las exigencias de emisiones y garantiza un funcionamiento fiable. No estan permitidas otra boquillas!

CALDERAS DE PIE DE CONDENSACIÓN A GASÓLEO TOB/TS TOPLINE

CON ACUMULADOR

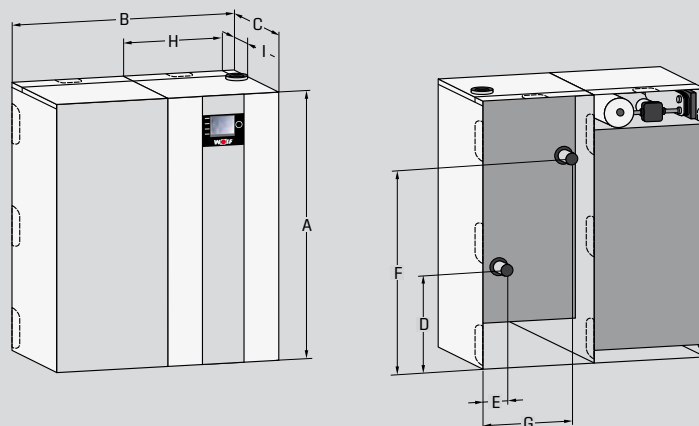

Modelo	TOB-TS	18
Potencia a 80/60 °C mín/máx	kW	6,3 / 17,7
Potencia a 50/30 °C mín/máx	kW	6,6 / 18,6
Carga nominalmín/máx	kW	6,4 / 18,1
Rendimiento del gasóleo mín/máx	kg/h	0,53 / 1,52
Contenido ACS del acumulador TS	l	160 / 200
Cantidad continua ACS TS	l/h	440
Índice de rendimiento TS	NL ₆₀	4
Caudal de ACS	l/10min	270
Potencia energética de trabajo TS	kWh/24h	1,47
Alto	A mm	1290
Ancho	B mm	1132
Fondo	C mm	605
Retorno de calefacción	D mm	426
Retorno de calefacción	E mm	194
Impulsión calefacción	F mm	919
Impulsión calefacción	G mm	516
Conexión salida de gases	H mm	462
Conexión salida de gases	I mm	203
Diámetro conexión salida de gases	mm	80/125
Sistema de salida de gases	Tipo	B23p, B33p, C33(x), C43(x), C53(x), C63(x), C83(x), C93(x)
Diámetro exterior impulsión/retorno calefacción	G	1½"
Conexión condensados		1"
Combustible de acuerdo con DIN 51603-1/6		Gasóleo para calefacción EL estándar, gasóleo para calefacción EL bajo en azufre o biodiesel hasta B10 Steinen 0,25 / 80° MST
Boquilla *		Opticlean 5 - 20 µm
Filtro de gasóleo		Opticlean 5 - 20 µm
Presión de trabajo min. / max.	bar	3,5 / 23
Presión máx. permitida en conduc. de gasóleo	bar	0,3
Temperatura impulsión ajustada de fábrica	°C	80
Temperatura de impulsión máxima	°C	85
Pérdida de carga [incremento de Δt=20K/10K]	mbar	7 / 20
Presión máxima de trabajo	mbar	3
Capacidad del intercambiador	l	7,5
Rendimiento estacional a 40/30°	%	105 / 99
Rendimiento estacional a 75/60°	%	102 / 97
Rendimiento a carga nominal a 80/60°C	%	99 / 94
Rendimiento a carga parcial 30% TR=30°C	%	105 / 99
Pérdidas por parada [Temperatura agua= 70°C]	%	0,75
Entrada calor nominal a potencia máxima		
Caudal másico de gases	g/s	7,02
Temperatura de gases 50/30 - 80/60 °C	°C	44 - 61
Sobrepresión disponible del ventilador	Pa	70
Carga térmica a potencia mínima		
Caudal másico de gases	g/s	2,44
Temperatura de gases 50/30 - 80/60 °C	°C	32 - 50
Sobrepresión disponible del ventilador	Pa	20
Valor máximo de condensados a 40/30°C	l/h	1,4
Valor pH de condensados		aprox. 3
Protección	IP	IP20
Fusible de conexión a red	A	4
Potencia eléctrica absorbida min. / max.	W	23 / 101
Potencia eléctrica absorbida Standby	W	5
Conexión eléctrica		230V / 50Hz / 10A
Peso caldera	kg	92
Homologación CE		CE-0085C000305

* Con estas boquillas cumple las exigencias de emisiones y garantiza un funcionamiento fiable. No están permitidas otras boquillas!

SIN ACUMULADOR

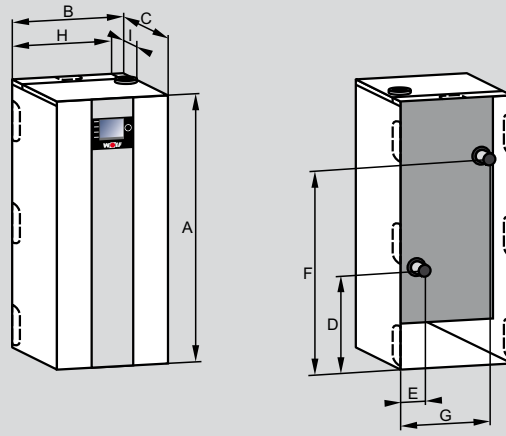

Modelo	COB-2	15	20	29	40
Potencia a 80/60°C etapa 1/2	kW	9,2 / 14,7	13,4 / 19,5	18,9 / 28,8	27,4 / 38,5
Potencia a 50/30°C etapa 1/2	kW	9,6 / 15,4	14,1 / 20,4	19,9 / 30,4	28,7 / 40,4
Carga térmica nominal	kW	9,2 / 14,7	13,5 / 19,6	19,0 / 29,0	27,5 / 38,7
Rendimiento del gasóleo mín/máx	kg/h	0,78 / 1,24	1,14 / 1,65	1,60 / 2,44	2,32 / 3,26
Diámetro exterior impulsión calefacción	G	1½"	1½"	1½"	1½"
Diámetro exterior retorno calefacción	G	1½"	1½"	1½"	1½"
Conexión condensados	1"	1"	1"	1"	1"
Diámetro exterior impulsión/retorno calefacción	G	3/8"	3/8"	3/8"	3/8"
Alto	A mm	1290	1290	1290	1490
Ancho	B mm	566	566	566	566
Fondo	C mm	605	605	605	605
Retorno de calefacción	D mm	426	426	426	426
Retorno de calefacción	E mm	194	194	194	194
Impulsión calefacción	F mm	919	919	1029	1029
Impulsión calefacción	G mm	516	516	516	516
Conexión salida de gases	H mm	462	462	462	462
Conexión salida de gases	I mm	203	203	203	203
Diámetro conexión salida de gases	mm	80/125	80/125	80/125	110/160
Peso	kg	92	92	99	122
Sistema de salida de gases		B23, B33, C33(x), C43(x), C53(x), C63(x), C83(x), C93(x)			
Combustible de acuerdo con DIN 51603-1/6		Gasóleo para calefacción EL estándar, gasóleo para calefacción EL bajo en azufre o biodiesel hasta B10			
Boquilla *		Danfoss 0,30 / 80° S	Danfoss 0,35 / 60° S	Danfoss 0,45 / 80° S	Danfoss 0,55/80° S
Filtro de gasóleo		Siku máx. 40 µm			
Nivel de CO2 [abierto]	%	12,7 ± 0,3	12,7 ± 0,3	12,7 ± 0,3	12,7 ± 0,3
Presión de la bomba mín.	bar	5	8,5	9,8	14
Presión de la bomba máx.	bar	13,5	17	24	25
Temperatura impulsión ajustada de fábrica	°C	80	80	80	80
Temperatura de impulsión máxima	°C	90	90	90	90
Pérdida de carga [incremento de Δt=20K/10K]	mbar	3,6	6	17	54
Calentamiento a ΔT=10K	mbar	12	21	55	205
Presión máxima de trabajo	bar	3	3	3	3
Superficie de calentamiento del agua del inter.	m²	2,55	2,55	3,05	3,85
Contenido de Intercambiador de calor	l	7,5	7,5	9	11,5
Rendimiento a carga nominal 100 % 80/60°C	%	99,7 / 94,1	99,5 / 93,9	99,6 / 94,0	99,5 / 93,9
Rendimiento a carga parcial 30% TR=30°C	%	104,7 / 98,8	104,1 / 98,2	104,7 / 98,8	104,3 / 98,4
Pérdidas por parada [Temperatura agua= 70°C]	%	0,75	0,75	0,55	0,45
Entrada calor nominal a potencia máxima					
Caudal másico de gases	g/s	6,45	9,06	13,33	17,51
Temperatura de gases 50/30 - 80/60 °C	°C	40 - 63	49 - 69	55 - 76	56 - 83
Sobrepresión disponible del ventilador	Pa	65	65	105	150
Carga térmica a potencia mínima					
Caudal másico de gases	g/	4,04	6,28	9,05	10,91
Temperatura de gases 50/30 - 80/60 °C	°C	35 - 55	40 - 61	40 - 64	43 - 68
Sobrepresión disponible del ventilador	Pa	32	45	55	72
Conexión eléctrica	V-/Hz	230/50	230/50	230/50	230/50
Fusible de conexión a red	A	4	4	4	4
Potencia eléctrica absorbida min. / max.	W	88/128	92/128	111 / 176	127 / 209
Potencia eléctrica absorbida Standby	W	3	3	3	3
Protección	IP20	IP20	IP20	IP20	IP20
Valor máximo de condensados a 40/30°C	l/h	1,2	1,6	2,2	2,8
Valor pH de condensados	aprox. 3	aprox. 3	aprox. 3	aprox. 3	
Homologación CE		CE-0085CT0160			

* Con estas boquillas cumple las exigencias de emisiones y garantiza un funcionamiento fiable. No estan permitidas otra boquillas!

CALDERAS DE PIE DE CONDENSACIÓN A GASÓLEO COB-2/TS CONFORTLINE

CON ACUMULADOR

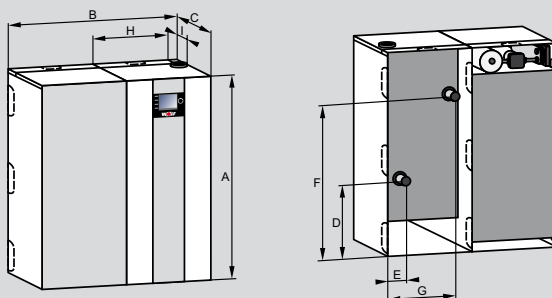

Modelo	COB-2/TS	15	20	29
Potencia a 80/60°C etapa 1/2	kW	9,2 / 14,7	13,4 / 19,5	18,9 / 28,8
Potencia a 50/30°C etapa 1/2	kW	9,6 / 15,4	14,1 / 20,4	19,9 / 30,4
Carga térmica nominal	kW	9,2 / 14,7	13,5 / 19,6	19,0 / 29,0
Rendimiento del gasóleo mín/máx	kg/h	0,78 / 1,24	1,14 / 1,65	1,60 / 2,44
Contenido ACS del acumulador TS	l	160 [200]	160 [240]	160 [260]
Potencia continua TS	kW/l/h	15 / 370	20 / 490	29 / 710
Índice de rendimiento TS	NL60	3,5	4,5	5
Caudal de ACS TS	l/10min	250	280	300
Potencia energética de trabajo TS	kWh/24h	1,47	1,47	1,47
Presión de trabajo mín. / max.	bar	10	10	10
Ánodo protección de magnesio mín.	mA	> 0,3	> 0,4	> 0,3
Diámetro exterior impulsión calefacción	G	1½"	1½"	1½"
Diámetro exterior retorno calefacción	G	1½"	1½"	1½"
Conexión condensados	G	1"	1"	1"
Diámetro exterior impulsión/retorno calefacción	G	3/8"	3/8"	3/8"
Suministro agua fría	G	3/4"	3/4"	3/4"
Suministro agua caliente	G	3/4"	3/4"	3/4"
Conexión de circulación	G	3/4"	3/4"	3/4"
Alto	A mm	1290	1290	1290
Ancho	B mm	1132	1132	1132
Fondo	C mm	605	605	605
Retorno de calefacción	D mm	426	426	426
Retorno de calefacción	E mm	194	194	194
Impulsión calefacción	F mm	919	919	1029
Impulsión calefacción	G mm	516	516	516
Conexión salida de gases	H mm	462	462	462
Conexión salida de gases	I mm	203	203	203
Peso caldera	kg	92	92	99
Peso acumulador	kg	76	76	76
Diámetro conexión salida de gases	mm	80/125	80/125	80/125
Sistema de salida de gases	Tipo	B23, B33, C33(x), C43(x), C53(x), C63(x), C83(x), C93(x)		
Combustible de acuerdo con DIN 51603-1/6		Danfoss 0,30 / 80° S Danfoss 0,35 / 60° S Danfoss 0,45 / 80° S		
Boquilla *		Siku max. 40 µm		
Filtro de gasóleo		12,7 ± 0,3		
Nivel de CO2 [abierto]	%			
Presión de la bomba mín.	bar	5	8,5	9,8
Presión de la bomba máx.	bar	13,5	17	24
Temperatura impulsión ajustada de fábrica	°C	80	80	80
Temperatura de impulsión máxima	°C	90	90	90
Pérdida de carga [incremento de Δt=20K/10K]	mbar	3,6	6	17
Calentamiento a ΔT=10K	mbar	12	21	55
Presión máxima de trabajo	bar	3	3	3
Superficie de calentamiento del agua del inter.	m²	2,55	2,55	3,05
Contenido de Intercambiador de calor	l	7,5	7,5	9
Rendimiento a carga nominal 100 % 80/60°C	%	99,7 / 94,1	99,5 / 93,9	99,6 / 94,0
Rendimiento a carga parcial 30% TR=30°C	%	104,7 / 98,8	104,1 / 98,2	104,7 / 98,8
Pérdidas por parada [Temperatura agua= 70°C]	%	0,75	0,75	0,55
Entrada calor nominal a potencia máxima				
Caudal másico de gases	g/	6,45	9,06	13,33
Temperatura de gases 50/30 - 80/60 °C	°C	40 - 63	49 - 69	55 - 76
Sobrepresión disponible del ventilador	Pa	65	65	105
Carga térmica a potencia mínima				
Caudal másico de gases	g/	4,04	6,28	9,05
Temperatura de gases 50/30 - 80/60 °C	°C	35 - 55	40 - 61	40 - 64
Sobrepresión disponible del ventilador	Pa	32	45	55
Conexión eléctrica	V~/Hz	230/50	230/50	230/50
Fusible de conexión a red	A	4	4	4
Consumo de energía eléctrica mín./máx.	W	88/128	92/128	111 / 176
Protección	IP20	IP20	IP20	
Valor máximo de condensados a 40/30°C	l/h	1,2	1,6	2,2
Valor pH de condensados		aprox. 3		
Homologación CE		CE-0085CT0160		

* Con estas boquillas cumple las exigencias de emisiones y garantiza un funcionamiento fiable. No están permitidas otras boquillas!

SIN ACUMULADOR

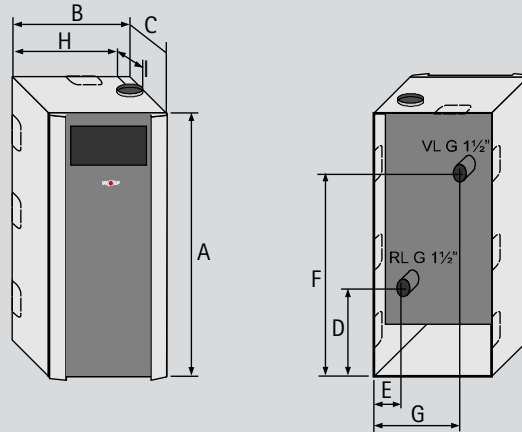

Modelo	COB	15	20	29	40
Potencia a 80/60°C etapa 1/2	kW	9,0 / 14,4	13,1 / 19,0	18,5 / 28,2	25,3 / 38,0
Potencia a 50/30°C etapa 1/2	kW	9,5 / 15,1	13,9 / 20,0	19,6 / 29,6	26,8 / 40,0
Carga térmica nominal	kW	9,2 / 14,7	13,5 / 19,6	19,0 / 29,0	26,0 / 38,8
Dimensiones (alto x ancho x fondo) [A x B x C]	mm	1290 x 566 x 605	1290 x 566 x 605	1290 x 566 x 605	1490 x 566 x 605
Retorno calefacción	D mm	426	426	426	426
Retorno calefacción	E mm	194	194	194	194
Impulsión calefacción	F mm	919	919	1029	1029
Impulsión calefacción	G mm	516	516	516	516
Conexión salida de gases	H mm	462	462	462	462
Conexión salida de gases	I mm	203	203	203	203
Diámetro conexión salida de gases	mm	80 / 125	80 / 125	80 / 125	110/160
Sistema de salida de gases	Tipo	B23, B33, C33(x), C43(x), C53(x), C63(x), C83(x), C93(x)			
Diámetro exterior impulsión/retorno calefacción	G	1 1/2"	1 1/2"	1 1/2"	1 1/2"
Conexión condensados		1"	1"	1"	1"
Boquilla*		Danfoss 0,30/80°S	Danfoss 0,40/80°S	Danfoss 0,55/80°S LE	Danfoss 0,55/80°S LE
Filtro de gasóleo		Siku máx. 40 µm	Siku máx. 40 µm	Siku máx. 40 µm	Siku máx. 40 µm
Depresión máx. permitida en conduc. de combust.	bar	-0,3	-0,3	-0,3	-0,3
Rendimiento estacional a 40/30°	%	105 / 99	105 / 99	105 / 99	104 / 98
Rendimiento estacional a 75/60°	%	100 / 95	101 / 96	101 / 96	98 / 93
Rendimiento a carga nominal 100 % 80/60°C	%	97 / 91	97/92	97/91	98 / 92
Rendimiento a carga parcial 30% TR=30°C	%	103 / 97	103/97	103/97	103/97
Contenido de Intercambiador de calor	l	7,5	7,5	9	11,5
Pérdida de carga (incremento de Δt=20K/10K)	mbar	3,6/12	jun-21	17/55	54/205
Presión máxima de trabajo	bar	3	3	3	3
Temperatura impulsión ajustada de fábrica	°C	80	80	80	80
Temperatura de impulsión máxima	°C	85	85	85	85
Caudal másico de gases etapa 1/2	g/s	4,04 / 6,45	6,28 / 9,06	9,05 / 13,33	10,91 / 17,51
Tª de gases 50/30 - 80/60°C etapas 1/2	°C	35-55 / 40-63	40-61 / 49-69	40-64 / 55-76	43-68 / 56-83
Sobrepresión disponible del ventilador etapas 1/2	Pa	32/65	45/65	45/65	72/150
Pérdida por disposición de servicio 70° [EnEv]	%	0,75	0,75	0,55	0,45
Condensados a 40/30° C	l/h	1,2	1,6	2,2	2,8
Valor pH de condensados		aprox. 3	aprox. 3	aprox. 3	aprox. 3
Potencia eléctrica absorbida etapa 1 / 2	W	86 / 128	99 / 139	129 / 178	126/205
Protección	IP	IP20	IP20	IP20	IP20
Conexión eléctrica		230V/50Hz/10A	230V/50Hz/10A	230V/50Hz/10A	230V/50Hz/10A
Peso Caldera	kg	92	92	99	122
Homologación CE		CE-0085BS0326			

* Con estas boquillas cumple las exigencias de emisiones y garantiza un funcionamiento fiable. No están permitidas otras boquillas.

CALDERAS DE PIE DE CONDENSACIÓN A GASÓLEO COB/TS CONFORTLINE

CON ACUMULADOR

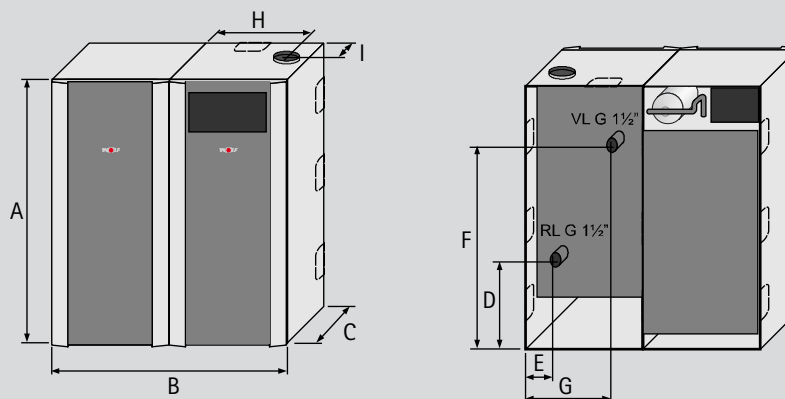

Modelo	COB/TS	15	20	29
Potencia a 80/60°C etapa 1/2	kW	9,0 / 14,4	13,1 / 19,0	18,5 / 28,2
Potencia a 50/30°C etapa 1/2	kW	9,5 / 15,1	13,9 / 20,0	19,6 / 29,6
Carga térmica nominal etapa 1/2	kW	9,2 / 14,7	13,5 / 19,6	19,0 / 29,0
Contenido ACS Interacumulador	l	160 / 200	160 / 240	160 / 260
Cantidad continuo de ACS	l/h	370	490	710
Índice de rendimiento de TS NL60		3,5	4,5	5
Caudal de ACS	l/10 min.	250	280	300
Potencia energética de trabajo	kWh/24h	1,47	1,47	1,47
Dimensiones [alto x ancho x fondo] [A x B x C]	mm	1290 x 1132 x 605	1290 x 1132 x 605	1290 x 1132 x 605
Retorno calefacción	D mm	426	426	426
Retorno calefacción	E mm	194	194	194
Impulsión calefacción	F mm	919	919	1029
Impulsión calefacción	G mm	516	516	516
Conexión salida de gases	H mm	462	462	462
Conexión salida de gases	I mm	203	203	203
Diámetro conexión salida de gases	mm	80 / 125	80 / 125	80 / 125
Sistema de salida de gases	Tipo	B23, B33, C33(x), C43(x), C53(x), C63(x), C83(x)		
Diámetro exterior impulsión/retorno calefacción	G	1 1/2"	1 1/2"	1 1/2"
Tomas de agua fría, retorno e impulsión	G	3/4"	3/4"	3/4"
Conexión condensados		1"	1"	1"
Boquillas*		Danfoss 0,30/80°S	Danfoss 0,40/80°S	Danfoss 0,55/80°S LE
Filtro de gasóleo		Siku máx. 40 µm	Siku máx. 40 µm	Siku máx. 40 µm
Depresión max. permitida en conducto de combustible	bar	-0,3	-0,3	-0,3
Rendimiento estacional a 40/30°	%	105 / 99	105 / 99	105 / 99
Rendimiento estacional a 75/60°	%	100 / 95	101 / 96	101 / 96
Rendimiento a potencia nominal 100% 80/60°C	%	97/91	97/92	97/91
Rendimiento a carga parcial 30% TR=30°C	%	103/97	103/97	103/97
Contenido de Intercambiador de calor	l/h	7,5	7,5	9
Pérdida de carga [Incremento de Δt=20K/10K]	mbar	3,6/12	jun-21	17/55
Presión máxima de trabajo	bar	aprox. 3	aprox. 3	aprox. 3
Temperatura de impulsión inicial	°C	80	80	80
Temperatura de impulsión máxima	°C	85	85	85
Caudal másico de gases etapa 1 / 2	g/s	4,04 / 6,45	6,28 / 9,06	9,05 / 13,33
Temperatura de gases 50/30°C - 80/60°C etapa 1/2	°C	35-55 / 40-63	40-61/49-69	40-64/55-76
Pérdida por disposición de servicio	%	0,75	0,75	0,55
Condensados a 40/30°C	l	1,2	1,6	2,2
Valor pH de condensados	aprox.	3	3	3
Potencia eléctrica absorbida etapa 1 / 2	W	86 / 128	99 / 139	129 / 178
Protección	IP	IP20	IP20	IP20
Conexión eléctrica		230V/50Hz/10A	230V/50Hz/10A	230V/50Hz/10A
Peso Caldera	kg	92	92	99
Peso Interacumulador	kg	76	76	76
Homologación CE		CE-0085BS0326		

* Con estas boquillas cumple las exigencias de emisiones y garantiza un funcionamiento fiable. No están permitidas otras boquillas.

WOLF

CALDERAS MURALES DE CONDENSACIÓN CGB 68/75/100

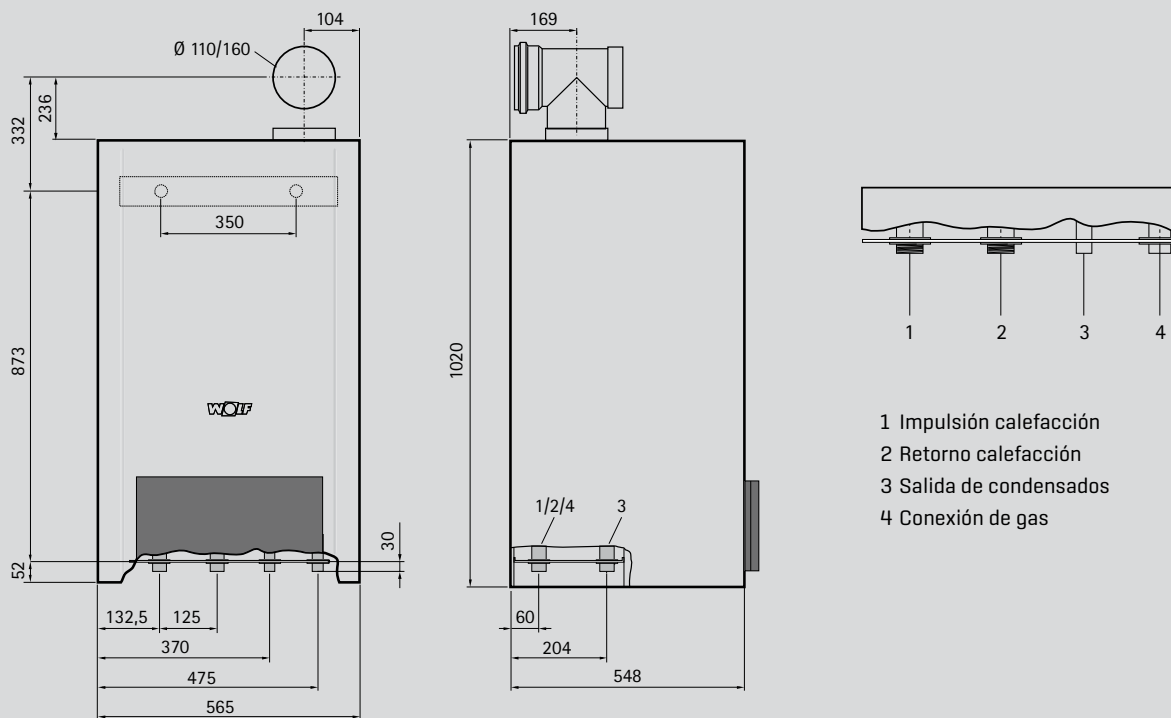

- 1 Impulsión calefacción
- 2 Retorno calefacción
- 3 Salida de condensados
- 4 Conexión de gas

CALDERAS MURALES DE CONDENSACIÓN CGB 68/75/100

Modelo	CGB	68	75	100
Potencia calorífica nominal a 80/60 °C	kW	63,7	70,1	91,9
Potencia calorífica nominal a 50/30 °C	kW	68,3	75,8	98,8
Carga térmica nominal	kW	65,0	71,5	94
Potencia calorífica mínima (con modulación a 80/60)	kW	18,2	18,2	18,2
Potencia calorífica mínima (con modulación a 50/30)	kW	19,6	19,6	19,6
Carga térmica mínima [con modulación]	kW	18,5	18,5	18,5
Conexión Ø exterior impulsión calefacción	G		1½"	
Conexión Ø exterior retorno calefacción	G		1½"	
Conexión de desagüe (condensados)			1"	
Conexión de gas	R		¾"	
Conexión tubo de aire/salida de gases	mm	110/160		
Dimensiones del equipo Al x An x Pr	mm	1020 x 565 x 548		
Conducción de aire/salida de gases	Tipo	B23, B33, C33, C33x, C43, C43x, C53, C53x, C63, C63x, C83, C83x, C93, C93x		
Categoría de gas:		II 2H3P I 2H	II 2H3P I 2H	II 2H3P I 2H
Consumo de gas:				
Gas natural E/H [PCI = 9,5 kWh/m³=34,2 MJ/m³]	m³/h	7,06	7,77	10,03
Gas licuado P [PCI = 12,8 kWh/kg = 46,1 MJ/kg] 2]	kg/h	5,24	5,76	7,44
Presión de conexión de gas:				
Gas natural	mbar	20	20	20
Gas licuado	mbar	37/50	37/50	37/50
Ajuste de fábrica temperatura de impulsión	°C	80	80	80
Temperatura de impulsión máxima	°C	90	90	90
Máx. sobrepresión total de calefacción	bar	6	6	6
Capacidad de agua del intercambiador de calor	l	10	10	10
Rango de temperatura de ACS [ajustable]	°C	15-65	15-65	15-65
Pérdida de carga de caldera con salto térmico de 20 K	mbar	60	70	120
A potencia calorífica nominal:				
Caudal másico de gases de combustión	g/s	30,6	33,7	43,5
Temperatura de gases de combustión 50/30 - 80/60	°C	46-70	48-72	53-78
Presión impelente disponible en el ventilador	Pa	140	145	200
A potencia calorífica mínima:		8,9	8,9	8,9
Caudal másico de gases de combustión	g/s			
Temperatura de gases de combustión 50/30 - 80/60	°C	36-60	36-60	36-60
Presión impelente disponible en el ventilador	Pa	12	12	12
Grupo de valores de los gases de escape según DVGW	G 635	G52	G52	G52
Clase NOx		6	6	6
Conexión eléctrica	V~/Hz	230/50	230/50	230/50
Fusible integrado [de acción semirretardada]	A	3,15	3,15	3,15
Consumo de potencia eléctrica	W	75	75	130
Grado de protección		IPX 4D	IPX 4D	IPX 4D
Peso total [vacío]	kg	92	92	92
Caudal de agua de condensación a 40/30 °C	l/h	6,5	7,1	9,8
Valor pH de condensados		aprox. 4	aprox. 4	aprox. 4
Homologación CE		0085BR0164		

WOLF

AGUJAS HIDRÁULICAS CALDERAS MURALES

1

CGB-68/75/100

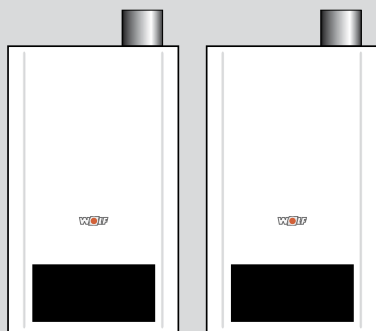

2

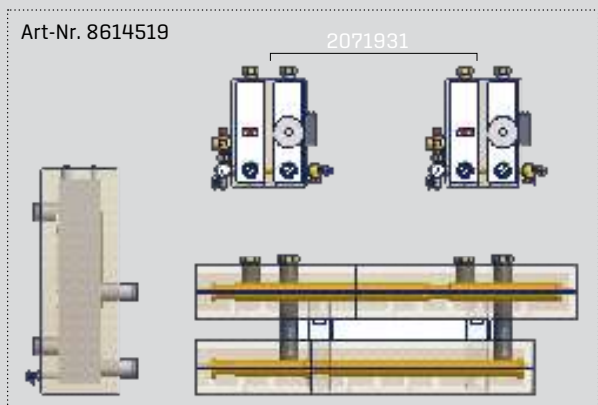
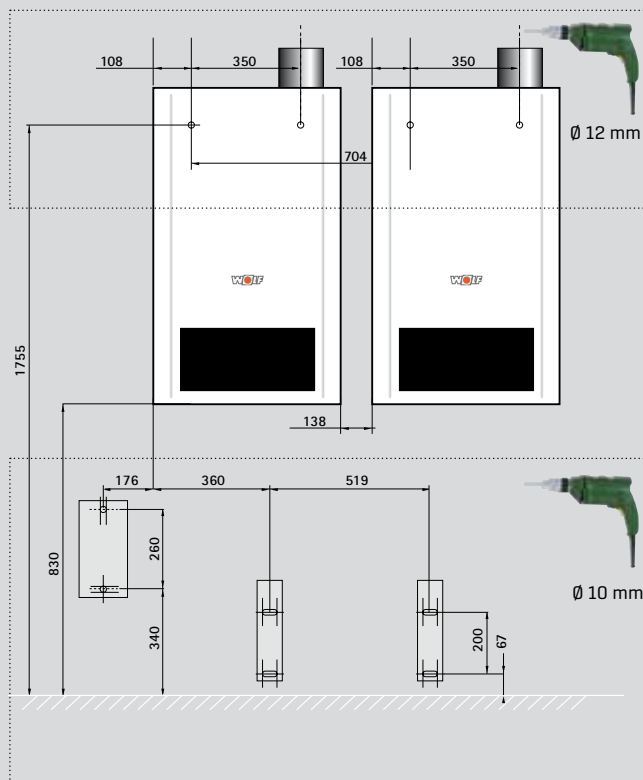

3

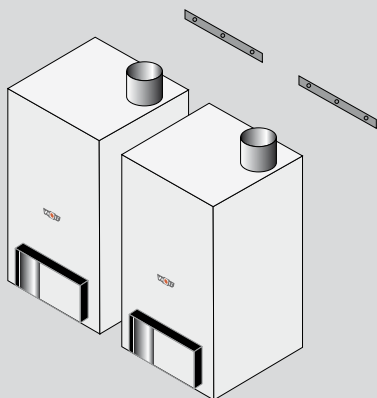

5

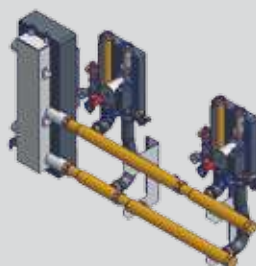

6

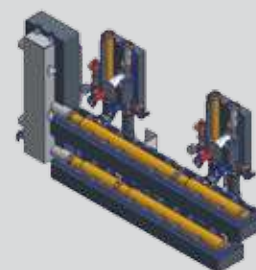

4

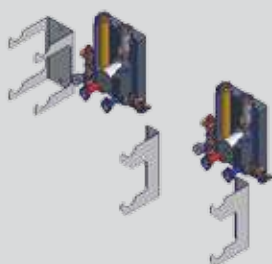

7

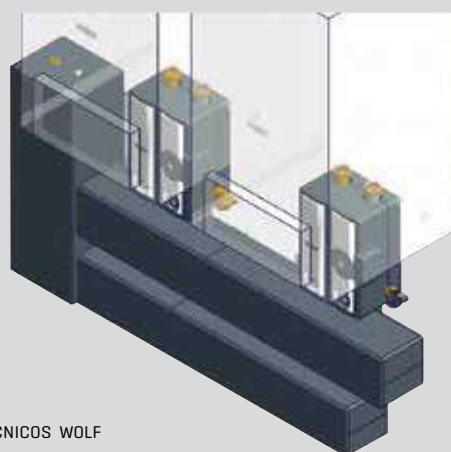

WOLF

AGUJAS HIDRÁULICAS CALDERAS MURALES

1



2

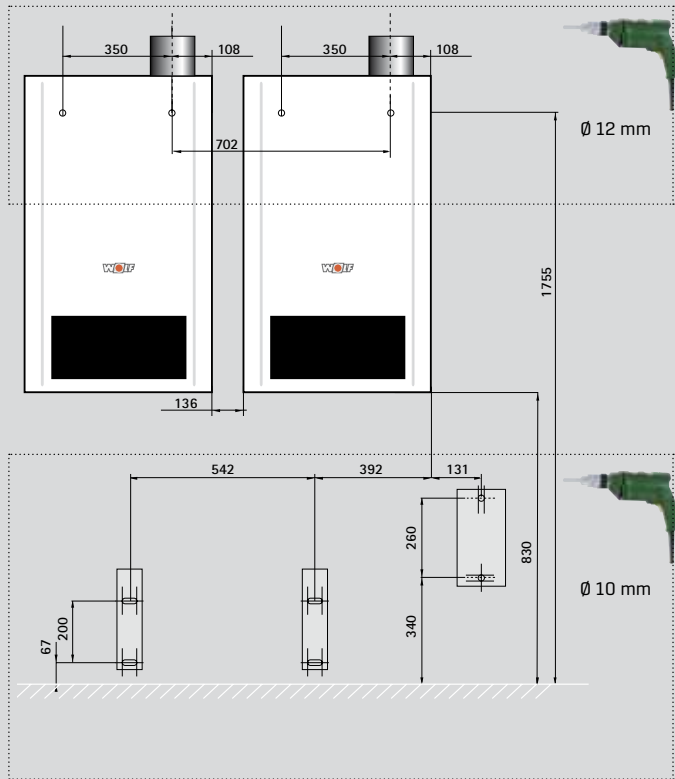

Art-Nr. 8614516

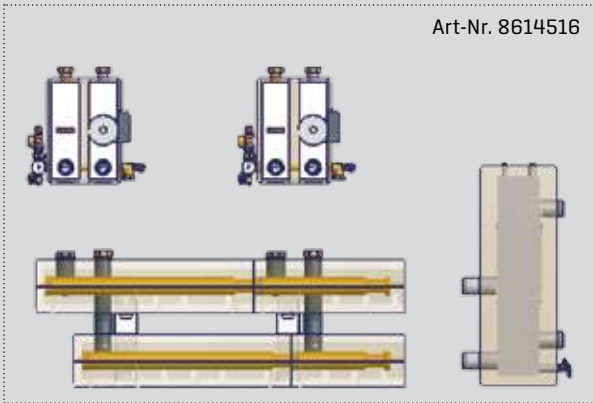

3

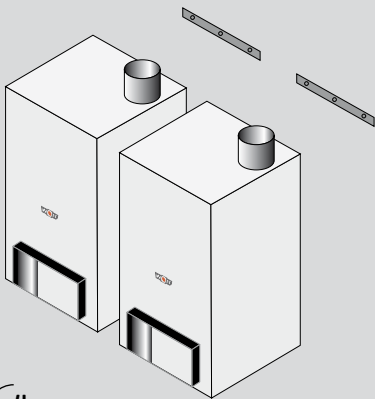

5

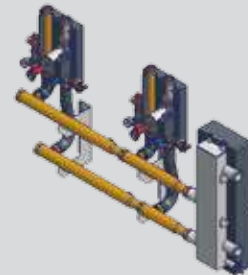

4

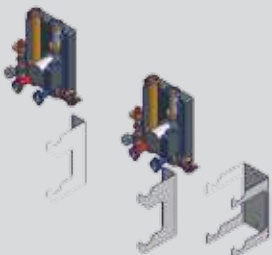

6

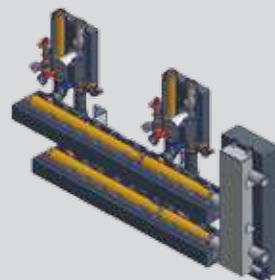

7

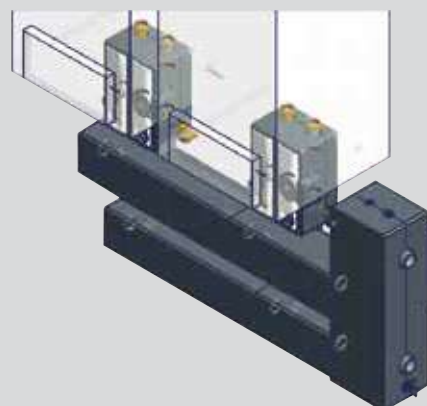

WOLF

AGUJAS HIDRÁULICAS DIMENSIONES Y REFERENCIAS

1A

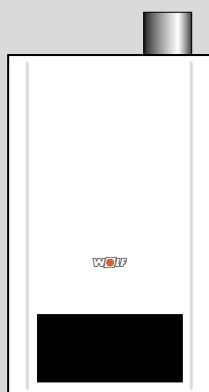

1B



Art-Nr. 8614515

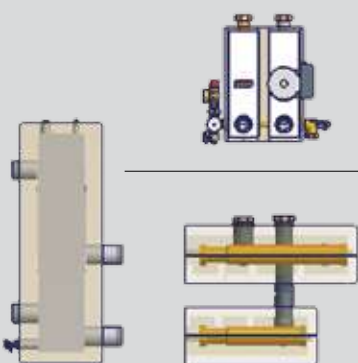

2011334

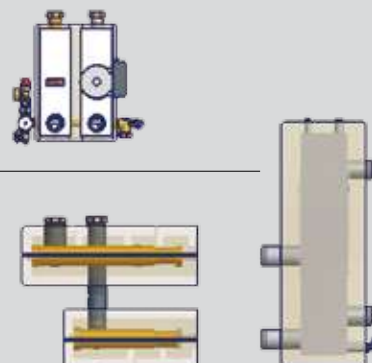

2070598

2A

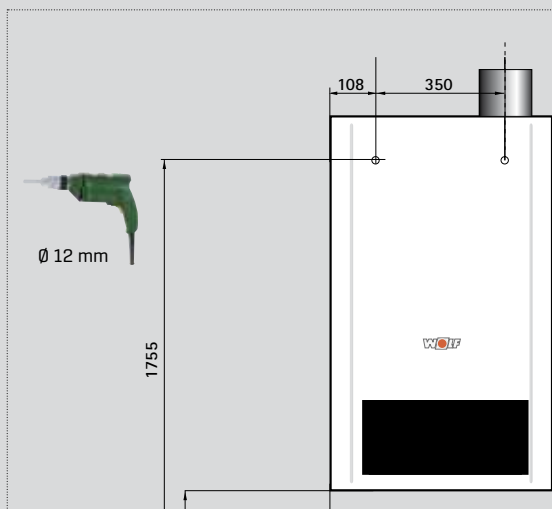

2B

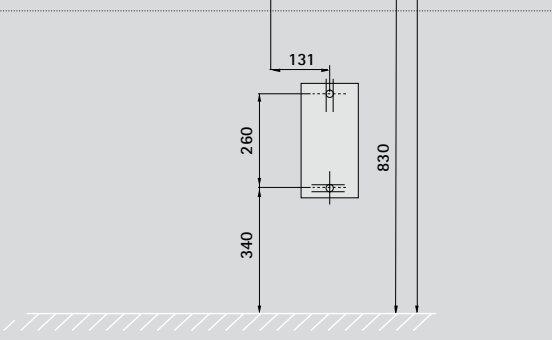
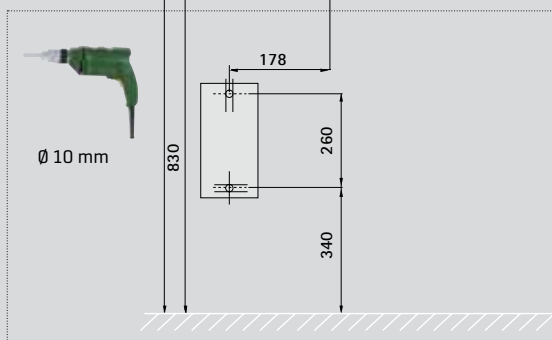
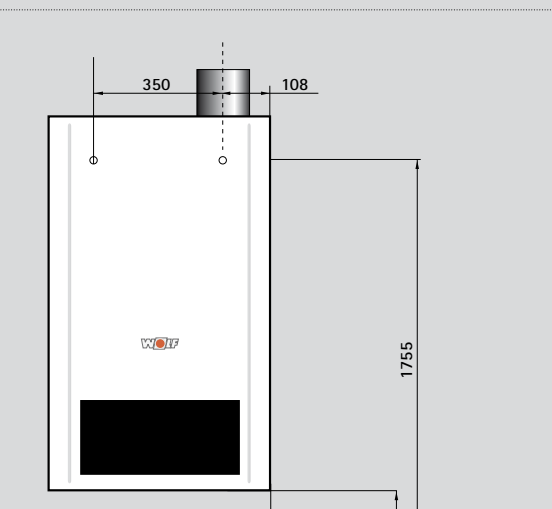

3A



3B



3A



3B

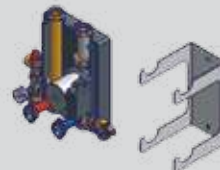

3A



3B

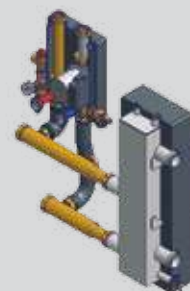

3A

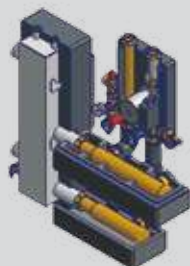

3B

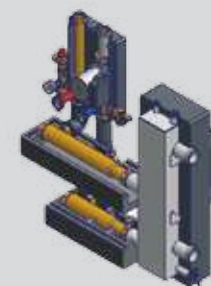

3A

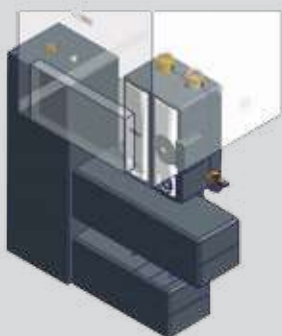

3B

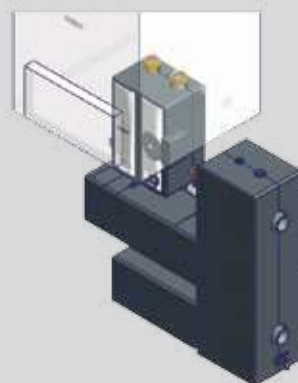

WOLF
COLECTORES 3 CALDERAS EN SECUENCIA

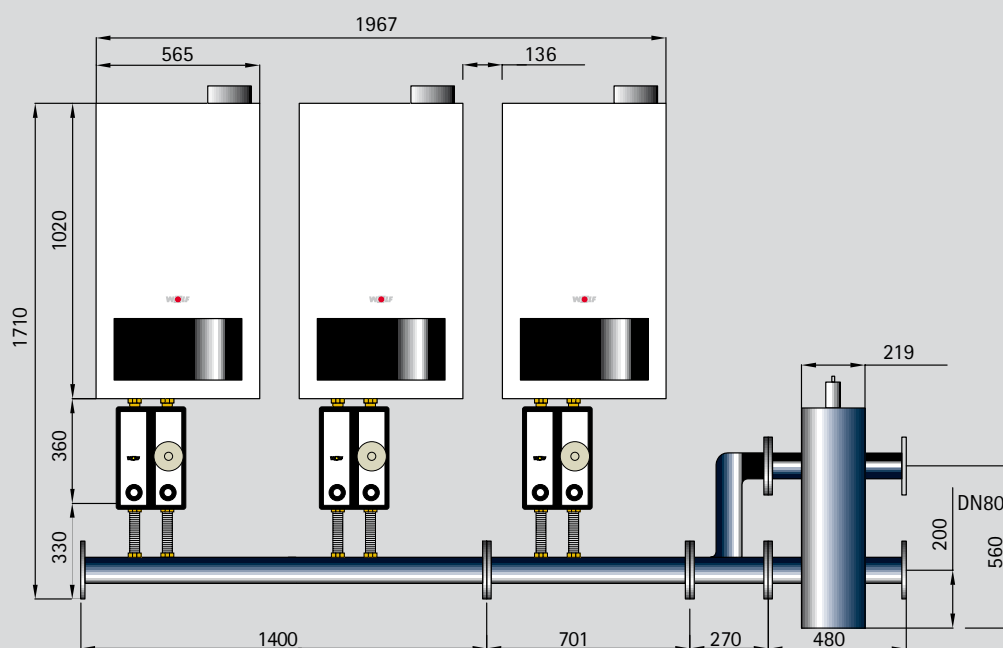
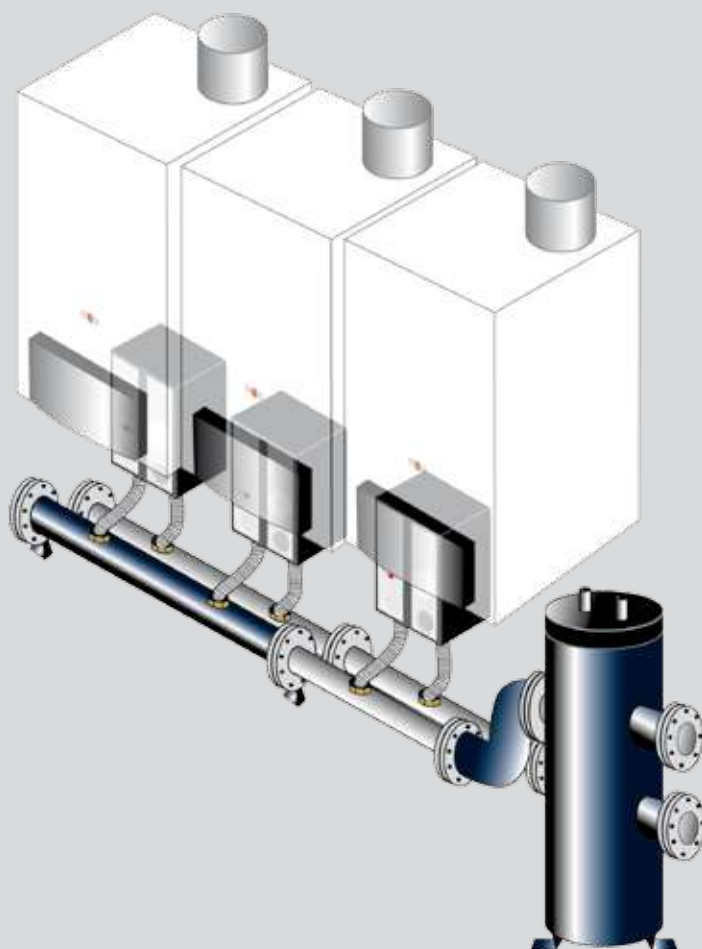

WOLF
COLECTORES 4 CALDERAS EN SECUENCIA

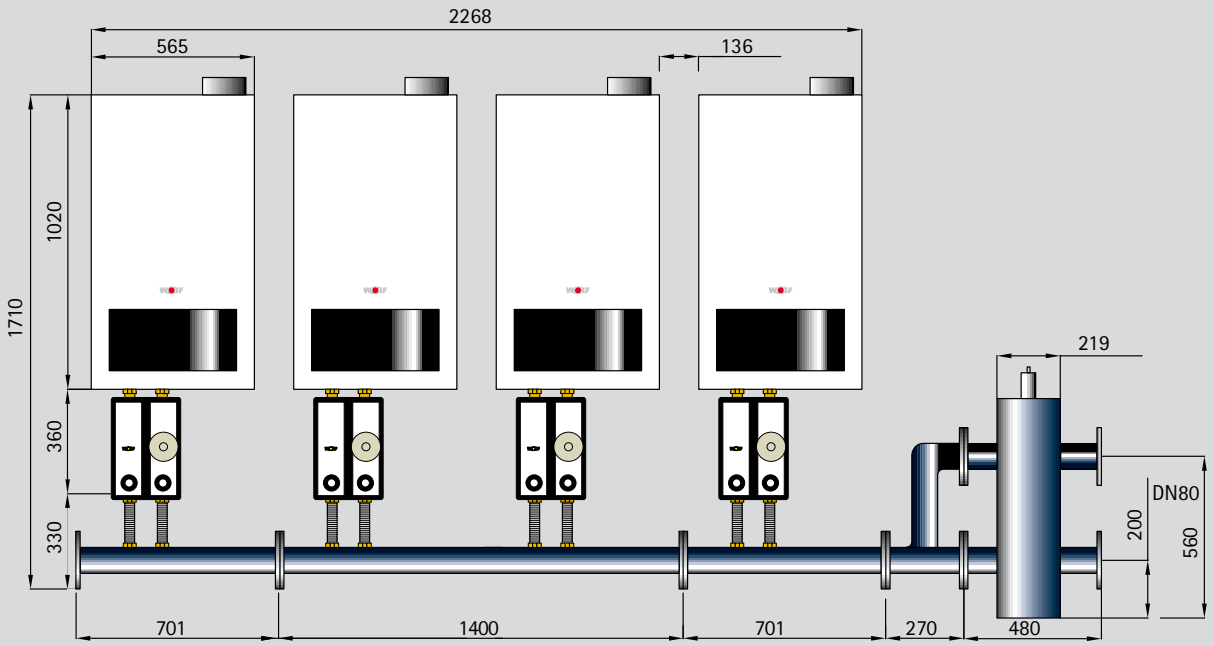
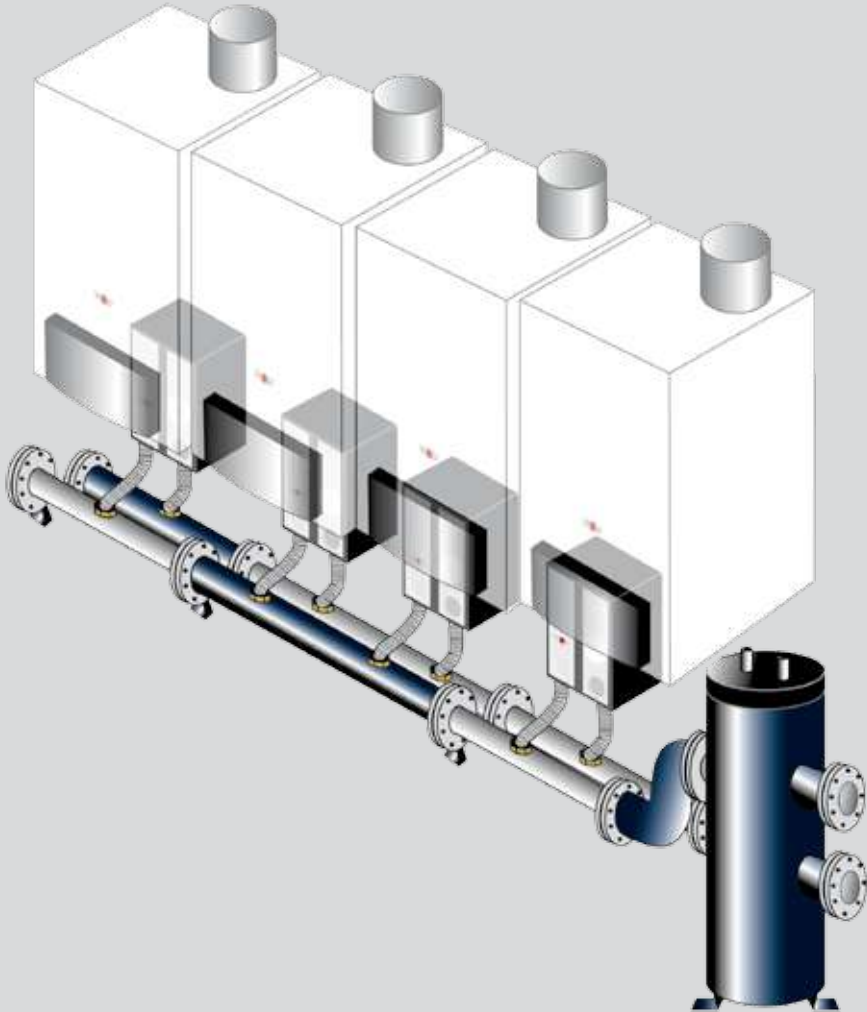

WOLF

SALIDAS DE GASES PARA CALDERAS EN SECUENCIA FGB

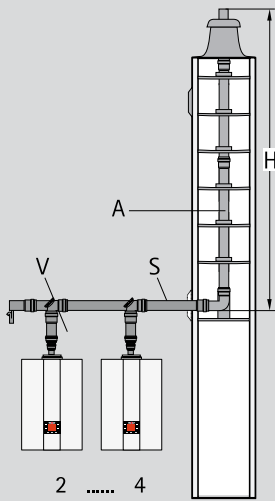

Los siguientes datos han sido tenidos en cuenta para el cálculo:

- Distancia entre calderas: 1 m
- Distancia de la última unidad: 2 m
- 2 piezas de 45° o un codo a 90°. [Ya sea como desplazamiento lateral o 90° vertical]
- Tiro forzado
- Altitud sobre el nivel del mar: 325 m

	V Conexión caldera	S Colector	A Salida vertical	H Alto alcanzable
24 + 24	DN110	DN110	DN110	50 m
28 + 28	DN110	DN110	DN110	27 m
28 + 28	DN110	DN110	DN125	50 m
35 + 35	DN110	DN110	DN110	37 m
35 + 35	DN110	DN110	DN125	50 m
28 + 28 + 28	DN110	DN125	DN160	50 m
35 + 35 + 35	DN110	DN125	DN125	16 m
35 + 35 + 35	DN110	DN125	DN160	50 m
35 + 35 + 35 + 35	DN110	DN160	DN160	50 m
35 + 35 + 35 + 35 + 35	DN110	DN160	DN200	50 m

SALIDAS DE GASES PARA CALDERAS EN SECUENCIA CGB

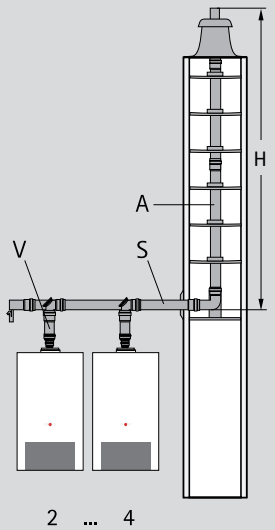

Los siguientes datos han sido tenidos en cuenta para el cálculo:

- Distancia entre calderas: 1,0 m
- Distancia de la última unidad: 2,0 m
- 2 piezas de 45° o un codo a 90° [Ya sea como desplazamiento lateral o 90° vertical]
- Tiro forzado
- Altitud sobre el nivel del mar: 325 m

	V Conexión caldera	S Colector	A Salida vertical	Ø / ■ Dimensiones mín. del shunt Redondo Cuadrado	H Altura alcanzable	
CGB 35 2 x serie	DN110	DN110	DN110	188 mm	168 mm	50 m
CGB K 40-35 3 x serie	DN110	DN110	DN110	188 mm	168 mm	16 m
3 x serie	DN110	DN110	DN125	205 mm	185 mm	38 m
3 x serie	DN110	DN125	DN125	205 mm	185 mm	43 m
3 x serie	DN110	DN125	DN160	244 mm	224 mm	50 m
4 x serie	DN110	DN125	DN160	244 mm	224 mm	50 m
CGB 50 2 x serie	DN110	DN160	DN160	244 mm	224 mm	50 m
3 x serie	DN110	DN160	DN160	244 mm	224 mm	50 m
4 x serie	DN110	DN160	DN160	244 mm	224 mm	30 m
CGB 75 2 x serie	DN110	DN160	DN160	244 mm	224 mm	50 m
3 x serie	DN110	DN160	DN160	244 mm	224 mm	15 m
4 x serie	DN110	DN160	DN200	280 mm	260 mm	22 m
CGB 100 2 x serie	DN110	DN160	DN160	244 mm	224 mm	34 m
3 x serie	DN110	DN160	DN200	280 mm	260 mm	39 m
4 x serie	DN110	DN160	DN200	280 mm	280 mm	35 m

SALIDAS DE GASES PARA CALDERAS EN SECUENCIA CGB-2(K), CGS-2 Y CGW-2

Los siguientes datos han sido tenidos en cuenta para el cálculo:

- Conexión al shunt: 1 codo 87° con tapa de registro, 1 m tubo concéntrico DN 60/100.
- Altura entre equipos: 2,5 m
- Sección shunt: DN110 - 168 mm x 168 mm / DN125 - 186 mm x 186 mm
- Sobrepresión máxima: 60 Pa

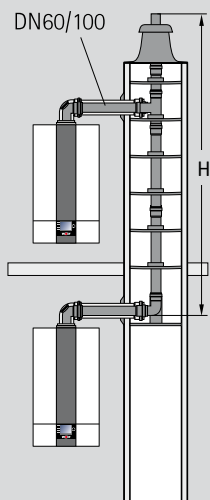

	Uds. conectables	Longitud máxima vertical	
		DN110	DN125
CGB-2-14 / CGW-2-14/100	2	17,00 m	17,00 m
	3	17,00 m	17,00 m
	4	17,00 m	17,00 m
	5	17,00 m	17,00 m
	6	17,00 m	17,00 m
CGB-2(K)-20 / CGS-2-20/160 / CGW-2-20/120	2	23,50 m	23,50 m
	3	22,50 m	23,50 m
	4	20,50 m	23,50 m
	5	18,00 m	22,00 m
	6	13,50 m	20,50 m
CGB-2(K)-24 / CGS-2-24/200 / CGW-2-24/140	2	27,50 m	29,00 m
	3	25,00 m	18,00 m
	4	16,50 m	25,50 m
	5	11,00 m	24,00 m
	6	-	16,50 m

SALIDAS DE GASES PARA CALDERAS EN SECUENCIA COB-29/40

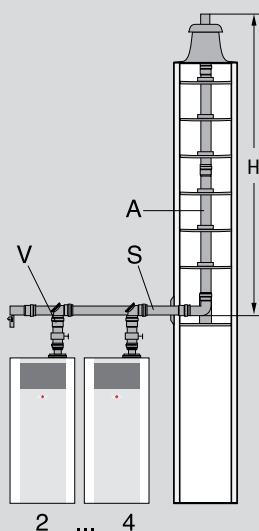

Los siguientes datos han sido tenidos en cuenta para el cálculo:

- Distancia entre calderas: 1,0 m
- Distancia de la última unidad: 2,0 m
- 2 piezas de 45 ° o un codo a 90° (Ya sea como desplazamiento lateral o 90 ° vertical)
- Tiro forzado
- Altitud sobre el nivel del mar: 325 m

		V	S	A	Ø / ■	H	Altura alcanzable
		Conexión caldera	Colector	Salida vertical	Dimensiones mín. del shunt Redondo	Cuadrado	
COB 29	2 x serie	DN110	DN110	DN110	188 mm	168 mm	30 m
	2 x serie	DN110	DN160	DN160	244 mm	224 mm	30 m
	3 x serie	DN110	DN160	DN160	244 mm	224 mm	30 m
	4 x serie	DN110	DN160	DN160	244 mm	224 mm	30 m
COB 40	2 x serie	DN110	DN160	DN160	244 mm	224 mm	30 m
	3 x serie	DN110	DN160	DN160	244 mm	224 mm	30 m
	4 x serie	DN110	DN160	DN160	244 mm	224 mm	30 m

WOLF
CALDERA DE CONDENSACIÓN A GAS MGK-2 130/300

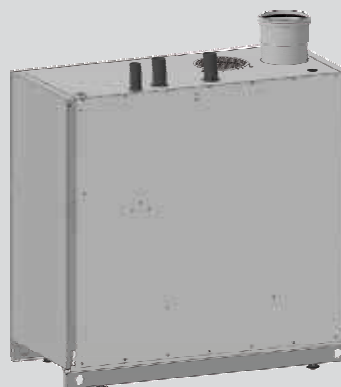
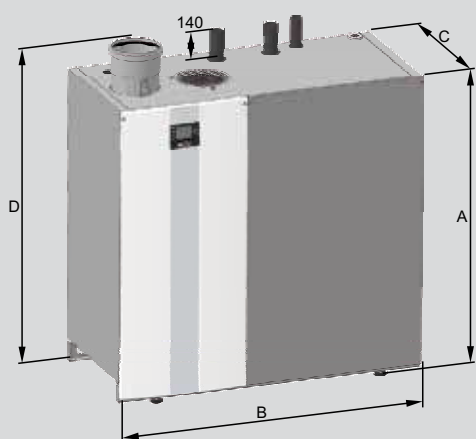

MGK-2-130

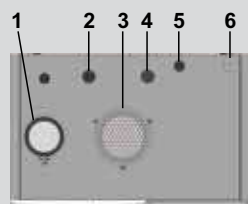
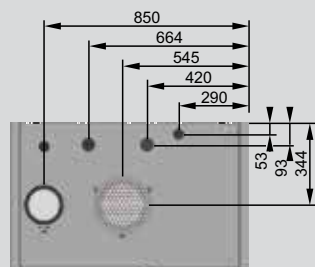

MGK-2-170/210/250/300

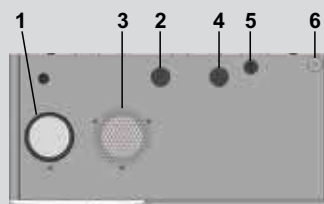
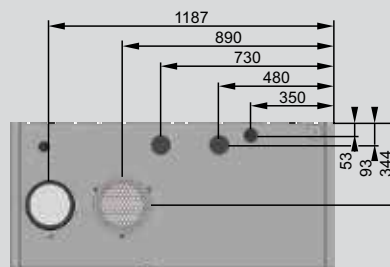

- 1 Conexión Salida de gases
- 2 Conexión Impulsión
- 3 Conexión Admisión de aire
- 4 Conexión Retorno
- 5 Conexión de Gas
- 6 Orificio Pasacable

CALDERA DE CONDENSACIÓN A GAS MGK-2 130/300

Modelo	MGK-2	130	170	210	250	300
Potencia a 80/60°C	kW	118	157	196	233	275
Potencia a 50/30°C	kW	126	167	208	250	294
Carga térmica nominal	kW	120	160	200	240	280
Potencia mínima (modulando) a 80/60°C	kW	23	27	34	39	45
Potencia mínima (modulando) a 50/30°C	kW	24	30	37	44	49
Potencia mínima (modulando)	kW	23	28	35	41	46
Margen de modulación	%	19-100	17-100	17-100	17-100	17-100
Rendimiento a potencia nominal 80/60 a carga máxima	%	98,1	98	98,1	98	98
Rendimiento a potencia nominal 50/30 a carga máxima	%	104,1	104,2	104,3	103,9	105,2
Rendimiento a carga parcial 30% TR=30°C	%	107,8	106,9	106,7	106,6	106,8
Alto	A mm	1300	1300	1300	1300	1300
Ancho	B mm	995	1355	1355	1355	1355
Fondo	C mm	640	640	640	640	640
Conexión salida de gases	Ø mm	160	160	160	160	200
Admisión de aire ¹⁾	Ø mm	160	160	160	160	160
Impulsión (diámetro exterior)	G	1 1/2"	2"	2"	2"	2"
Retorno (diámetro exterior)	G	1 1/2"	2"	2"	2"	2"
Conexión gas	R	1"	1 1/2"	1 1/2"	1 1/2"	1 1/2"
Sistema de salida de gases	Tipo	B23, B33, C33, C43, C53, C63, C83				
Categoría de gas		II2ELL3P				
Consumo de gas						
Gas natural E [PCI =9,5 kWh/m ³ = 34,2 MJ/m ³]	m ³ /h	13,1	16,8	21	25,2	29,4
GLP [PCI =12,8 kWh/kg = 46,1 MJ/kg]	m ³ /h	9,7	12,5	15,6	18,7	21,8
Presión conexión gas natural E/H	mbar	20	20	20	20	20
Presión conexión GLP	mbar	37	37	37	37	37
Capacidad	l	12	15,4	16	20	22
Presión máxima de trabajo	bar	6	6	6	6	6
Temperatura máxima de impulsión	°C	90	90	90	90	90
Presión disponible del ventilador	Pa	10-200	10-150	10-150	10-150	10-150
Temperatura de gases 80°C/60°C - 50°C/30°C - con Q _{máx}	°C	65-45	65-45	65-45	65-45	65-45
Temperatura de gases 80°C/60°C - 50°C/30°C - con Q _{mín}	°C	55-35	55-35	55-35	55-35	55-35
Caudal másico de gases	g/s	56,7	72,6	90,8	108,9	127,1
Valores de emisión de gases según DVGW G 635		G52	G52	G52	G52	G52
Clase NOx		6	6	6	6	6
Pérdidas de carga en circuito de agua de calef. (Δt=20K)	mbar	95	100	115	135	160
Conexión eléctrica V~/Hz		1~ NPE / 230VAC / 50Hz				
Fusible incorporado (medio lento)	A	4	4	4	4	4
Potencia eléctrica en Standby	W	3	3	3	3	3
Máxima potencia eléctrica absorbida	W	30 / 240	42 / 258	42 / 291	43 / 326	48 / 350
Protección		IP20	IP20	IP20	IP20	IP20
Nivel sonoro ²⁾	dB[A]	<54	<54	<54	<54	<54
Peso total (vacío)	kg	195	250	271	292	313
Condensados a 40/30°C	l/h	12	16	20	24	28
Valor - ph condensados		aprox. 4,0	aprox. 4,0	aprox. 4,0	aprox. 4,0	aprox. 4,0
Homologación CE		0085CN0326				

- 1) Para funcionamiento estanco con accesorios de salidas de gases
2) 1 m de distancia

WOLF
CALDERA DE CONDENSACIÓN A GAS MGK-2 390/630

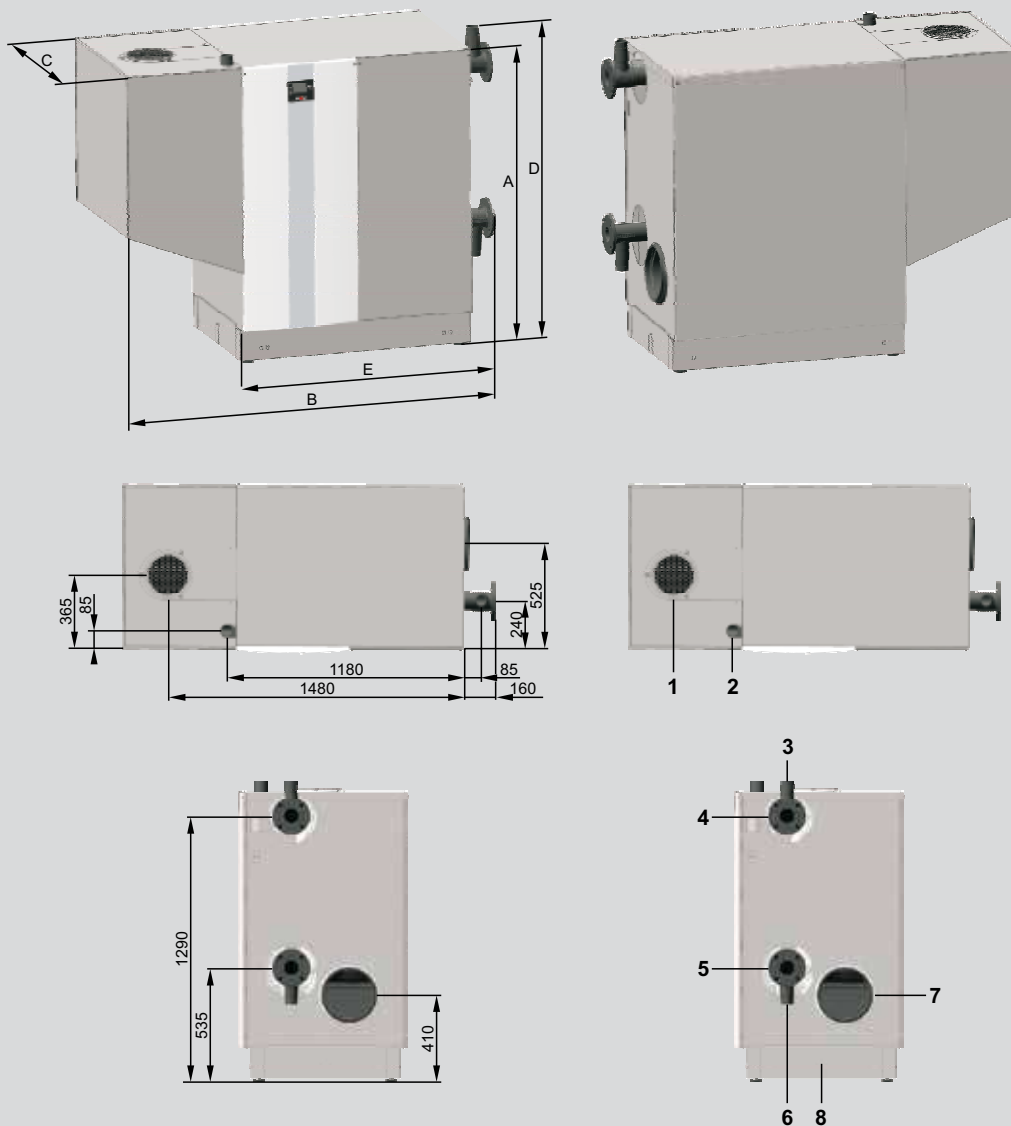

- 1 Admisión de aire
- 2 Conexión gas
- 3 Conexión grupo de seguridad
- 4 Impulsión de calefacción
- 5 Retorno calefacción
- 6 Válvula de drenaje
- 7 Conexión salida de gases
- 8 Salida de condensados

CALDERA DE CONDENSACIÓN A GAS MGK-2 390/630

Modelo	MGK-2	390	470	550	630
Potencia calorífica nominal a 80/60°C	kW	366,7	434,7	511,6	584,4
Potencia calorífica nominal a 50/30°C	kW	392	467,1	549,3	626,6
Carga térmica nominal	kW	371,2	443,6	521	593,9
Potencia calorífica mínima (modulando) a 80/60°C	kW	58,5	70,7	84,5	96,7
Potencia calorífica mínima (modulando) a 50/30°C	kW	64,2	78,7	94	106,8
Carga térmica mínima (modulando)	kW	59,5	73,2	86,8	98,5
Intervalo de modulación de carga	%	17-100	17-100	17-100	17-100
Alto	A mm	1420	1420	1420	1420
Ancho total	B mm	1860	1860	1860	1860
Fondo total / Fondo (sin aislamiento)	C mm	850 / 790	850 / 790	850 / 790	850 / 790
Alto total (con tomas)	D mm	1460	1460	1460	1460
Ancho dividido	E mm	1295	1295	1295	1295
Diámetro salida de gases	Ø mm	250	250	250	250
Toma de aire de combustión	Ø mm	200	200	200	200
Impulsión de calefacción	DN ¹⁾	80	80	80	80
Retorno de calefacción	DN ¹⁾	80	80	80	80
Conexión de gas	R	2"	2"	2"	2"
Sistema de salida de gases	Tipo	B23, B23P, C33, C43, C53, C63, C83, C93			
Categoría de gas España		I2H	I2H	I2H	I2H
Consumo de gas: Gas natural E/H (PCI =9,5 kWh/m³ = 34,2 MJ/m³)	m³/h	39,1	46,7	54,8	62,5
Presión de conexión de gas: Gas natural E/H/LL	mbar	20	20	20	20
Rendimiento estacional a 40/30°C (PCI/PCS)	%	110 / 99	110 / 99	110 / 99	110 / 99
Rendimiento estacional a 75/60°C (PCI/PCS)	%	106 / 95	106/95	106/95	106/95
Rendimiento a potencia nominal 80/60°C (PCI/PCS)	%	99 / 89	98 / 88	98 / 88	98 / 88
Rendimiento a carga parcial 30%. TR=30°C (PCI/PCS)	%	108 / 98	109 / 99	109 / 99	108 / 98
Potencia sonora DIN EN150036 parte 1, estanca/tiro forzado	dB(A)	61/78	66/82	68/84	68/84
Nivel de presión sonora a 1 m delante de MGK-2, estanca/tiro forzado ¹⁾	dB(A)	44/60	49/64	50/65	50/65
Capacidad de agua del intercambiador de calor	l	50	56	62	68
Pérdidas de carga en circuito de agua (Δt = 20K)	mbar	120	113	126	118
Presión máxima admisible de la instalación	bar	6	6	6	6
Temperatura máxima admisible de impulsión	°C	90	90	90	90
Presión impelente disponible del ventilador de gas	Pa	150	150	150	150
Temperatura de los gases de combustión 80°/60° C-50°/30° C a carga máx.	°C	65-35	65-35	65-35	65-35
Temperatura de los gases de combustión 80°/60° C-50°/30° C a carga mín.	°C	60-30	60-30	60-30	60-30
Caudal másico de gases	g/s	156,3	185,2	225,3	247,4
Clase NOx		6	6	6	6
Volumen de agua de condensación a 40/30°C	l/h	39	46	52	59
Valor - ph del agua condensada		aprox. 4,0	aprox. 4,0	aprox. 4,0	aprox. 4,0
Consumo de potencia eléctrica [carga parcial / plena carga]	W	42 - 410	45 - 490	48 - 580	50 - 660
Consumo de potencia eléctrica en modo espera (Stand-by)	W	11	11	11	11
Peso total en vacío	kg	390	420	450	480
Grado de protección	IP	IP20	IP20	IP20	IP20
Alimentación hacia bomba del circuito de calefacción/protección por fusibles		1~ NPE / 230 VAC / 50 Hz / 10 A/B alternativamente: 3~ PE / 400 VAC / 50 Hz / 10 A/B			
CE-Homologación		CE 0085CN0326			

1) En función de las condiciones generales de la instalación, como, p. ej. según sistema de salida de gases, tamaño y características de la sala de instalación

WOLF
CALDERA DE CONDENSACIÓN A GAS MGK-2 800/1000

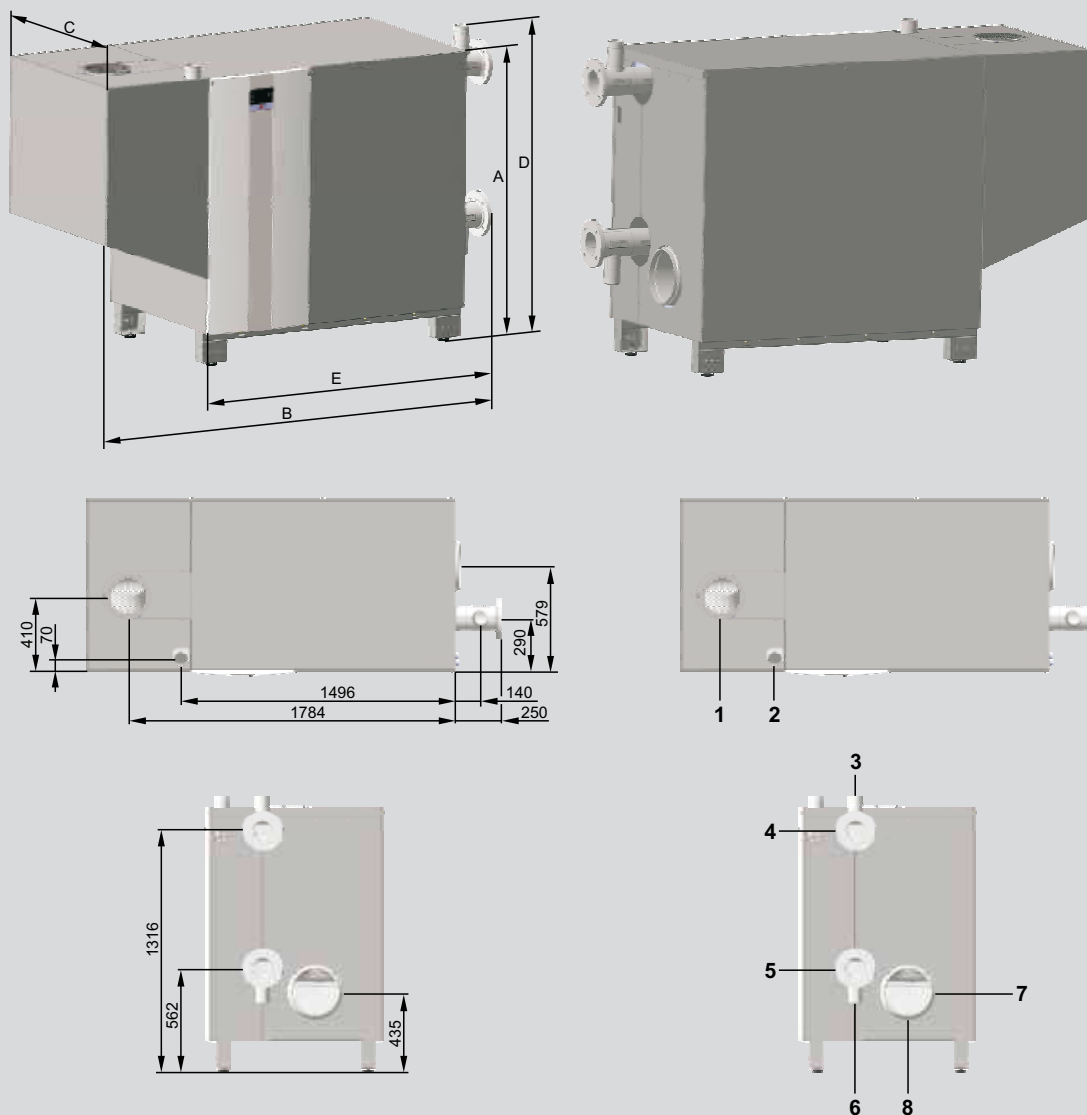

- 1 Admisión de aire
- 2 Conexión gas
- 3 Conexión grupo de seguridad
- 4 Impulsión de calefacción
- 5 Retorno calefacción
- 6 Válvula de drenaje
- 7 Conexión salida de gases
- 8 Salida de condensados

CALDERA DE CONDENSACIÓN A GAS MGK-2 800/1000

Modelo	MGK-2	800	1000
Potencia calorífica nominal a 80/60°C	kW	700	931
Potencia calorífica nominal a 50/30°C	kW	752	1000
Carga térmica nominal	kW	710	942
Potencia calorífica mínima (modulando) a 80/60°C	kW	119	157
Potencia calorífica mínima (modulando) a 50/30°C	kW	133	174
Carga térmica mínima (modulando)	kW	122	160
Intervalo de modulación de carga	%	17-100	17-100
Rendimiento:			
η 80/60 a carga máxima	%	98,7	98,8
η 50/30 carga máxima	%	106,0	106,2
η TR30 a carga parcial 30%	%	108,8	110,0
Alto total	A mm	1460	1460
Alto total hasta conexión grupo seguridad	D mm	1506	1506
Ancho total / Ancho sin conexión de salida de gases	B mm	2265 / 1700	2265 / 1700
Fondo total / Fondo (sin aislamiento)	C mm	970 / 950	970 / 950
Diámetro salida de gases de la combustión	mm	250	250
Toma de aire de combustión	mm	200	200
Impulsión de calefacción	DN/PN	100/6	100/6
Retorno de calefacción	DN/PN	100/6	100/6
Conexión de gas	R	2 1/2"	2 1/2"
Consumo de gas			
Gas natural E/H [9,45 kWh/m ³]"	m ³ /h	75,0	99,5
Presión de conexión de gas	mbar	20	20
Categoría de gas		I2ELL	I2ELL
Capacidad de agua del intercambiador de calor	l	80,6	92,6
Presión máxima admisible de la instalación	bar	6	6
Temperatura máxima admisible de impulsión	°C	90	90
Pérdidas de carga en circuito de agua ($\Delta t = 20K$)	mbar	127	123
Sistema de salida de gases	Tipo	B23, B23P, C43, C53, C63, C83, C93	
Temperatura máxima admisible de impulsión	°C	80	80
Valor - ph del agua condensada		aprox. 4,0	aprox. 4,0
Temperatura de los gases de combustión 80°/60° C-50°/30° C a carga máx.	°C	65-42	65-40
Temperatura de los gases de combustión 80°/60° C-50°/30° C a carga mín.	°C	62-32	62-32
Caudal másico de gases (máx.)	g/s	307	407
Clase NOx		6	6
Volumen de agua de condensación a 40/30°C	l/h	77	93
Presión impelente disponible del ventilador de gas	Pa	200	250
Fase / voltaje / frecuencia		1 ~ NPE / 230 VAC / 50 Hz	3 ~ NPE / 400 VAC / 50 Hz
alternativamente		3 ~ NPE / 400 VAC / 50 Hz	-
Cobertura		16 A/B	16 A/C
Salida circuito bomba de calor / ZHP / Protección		1~ NPE / 230VAC / 50Hz / max. 7A	
alternativamente		3~NPE / 400VAC / 50Hz / max. 7A	
Consumo de potencia eléctrica (carga parcial / plena carga)	W	50 - 850	60 - 1835
Consumo de potencia eléctrica en modo espera (Stand-by)	W	8	11
Grado de protección		IP20	
Potencia sonora DIN EN 15036 parte 1, estancia	dB[A]	67,7	73,3
Potencia sonora DIN EN 15036 parte 1, tiro forzado	dB[A]	85,1	83,5
Nivel de presión sonora a 1 m delante de MGK-2, estancia ¹⁾	dB[A]	65-70	70-75
Nivel de presión sonora a 1 m delante de MGK-2, tiro forzado ¹⁾	dB[A]	82-87	80-85
Peso total	kg	625	680
Homologación CE		0085CN0326	

1) En función de las condiciones generales de la instalación, como, p. ej. según sistema de salida de gases, tamaño y características de la sala de instalación

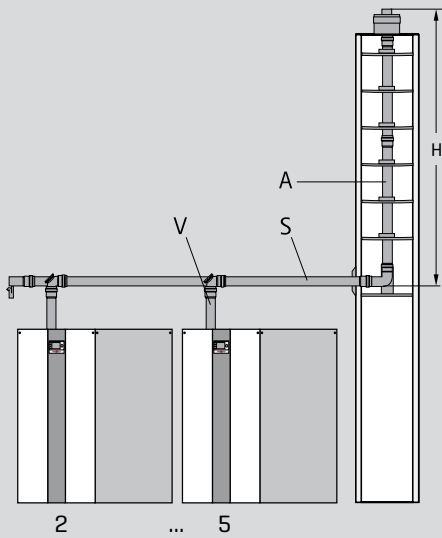

Los siguientes datos han sido tenidos en cuenta para el cálculo:

- Distancia entre calderas: 1,0 m
- Distancia de la última unidad: 2,0 m
- 2 piezas de 45 ° o un codo a 90°
[Ya sea como desplazamiento lateral o 90 ° vertical]
- Tiro forzado
- Altitud sobre el nivel del mar: 325 m

		V	S	A	Ø / ■	H	
		Conexión caldera	Colector	Salida vertical	Dimensiones mín. del shunt Redondo	Cuadrado	Altura alcanzable
MGK-2 130	2 x Línea	DN160	DN160	DN160	240 mm	220 mm	43
	2 x Línea	DN160	DN200	DN200	280 mm	260 mm	50
	3 x Línea	DN160	DN200	DN200	280 mm	260 mm	50
MGK-2 170	2 x Línea	DN160	DN160	DN160	240 mm	220 mm	8
	2 x Línea	DN160	DN200	DN200	280 mm	260 mm	50
	2 x Línea	DN160	DN200	DN200	280 mm	260 mm	50

Según RITE en su IT 1.3.4.1.3.2 Diseño y dimensiones de chimeneas Apartado 3:

“Los generadores de calor de potencia térmica nominal igual o menor que 400 kW, que tengan la misma configuración para la evacuación de los productos de la combustión, podrán tener el conducto de evacuación común a varios generadores, siempre y cuando la suma de la potencia sea igual o menor a 400 kW”

Para conjuntos de potencias superiores a 400 kW ver páginas 145 y 148

VENTILACIÓN DOMÉSTICA CON RECUPERACIÓN DE CALOR CONFORT CWL-2

Modelo	CWL	CWL-2-325	CWL-2-400
Máximo caudal del ventilador a 150 Pa	m ³ /h	325	400
Grado máximo de recuperación de calor	%	98	94
Altura	A mm	650	650
Ancho	B mm	750	750
Fondo	C mm	560	560
Conexiones de conducto	mm	160	180
Clase de filtro		ISO 60% [G4] [ePM1 50% [F7] como accesorio]	
Factor de potencia	Cos φ	0,34-0,54	0,34-0,54
Rango de potencia eléctrica consumida [sin resistencia de precalentamiento]	W	6-145	8-178
Potencia eléctrica consumida [en condiciones nominales] sin incluir el consumo de la resistencia eléctrica de postcalentamiento	W	42,2	87
Peso	kg	37	38,5
Grado de protección	IP	30	30
Conexión eléctrica		230 V / 50 Hz	230 V / 50 Hz

Conexiones modelo 4/0 L

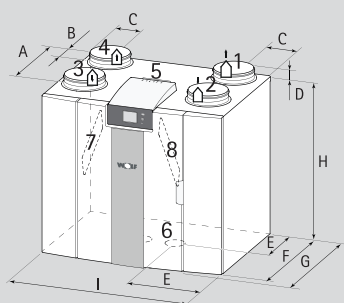

Conexiones modelo 4/0 R

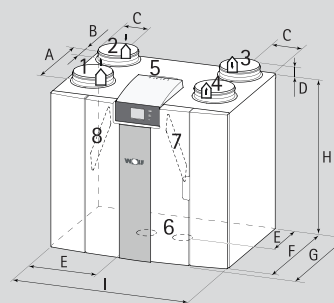

- 1 Aire de impulsión [hacia estancias]
- 2 Aire expulsado [hacia el exterior]
- 3 Aire extraído [desde las estancias]
- 4 Aire exterior [desde la calle]
- 5 Conexión eléctrica
- 6 Conexión de condensados

Modelo	A	B	C	D	E	F	G	H	I
CWL-2-325	410	130	120	45	270	510	560	650	750
CWL-2-400	410	130	120	45	270	510	560	650	750

WOLF

VENTILACIÓN DOMÉSTICA CONFORT CWL-180 EXCELLENT

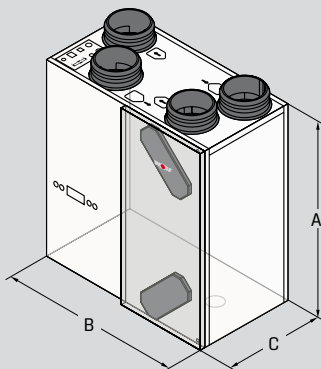

Modelo	CWL	CWL-180 Excellent
Máximo caudal del ventilador con 150 Pa	m ³ /h	180
Grado máximo de recuperación de calor	%	92
Altura	A mm	600
Ancho	B mm	560
Fondo	C mm	315
Conexiones de conducto	mm	125
Clase de filtro		G4
Factor de potencia	Cos φ	0,44 - 0,67
Potencia eléctrica consumida [rango]	W	16 - 132
Potencia eléctrica consumida (con 150 m ³ /h y 100 Pa, sin resistencia de precalentamiento)	W	64
Peso	kg	25
Grado de protección	IP	30
Conexión eléctrica		230 V / 50 Hz

Versión puerta a la derecha 4/0

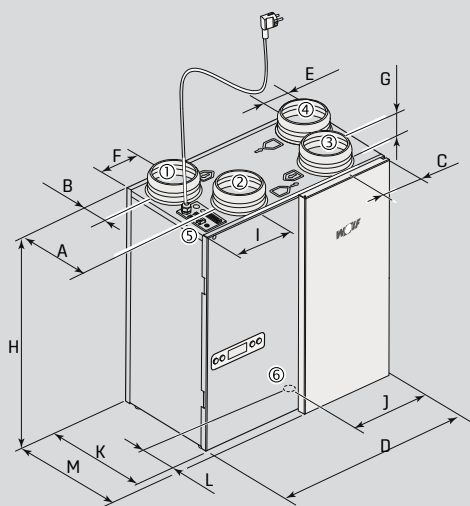

Versión puerta a la izquierda 4/0

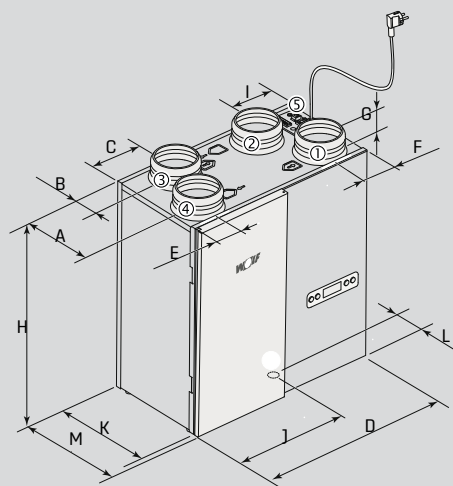

1 Aire de impulsión (hacia estancias)
2 Aire expulsado (hacia el exterior)

3 Aire extraído (desde las estancias)
4 Aire exterior (desde la calle)

5 Conexión eléctrica
6 Conexión de condensados

Modelo	A	B	C	D	E	F	G	H	I	J	K	L	M
CWL-180 Excellent R/L	213	77	125	560	75	79	45	600	168	248	290	145	315

VENTILACIÓN DOMÉSTICA CONFORT CWL-300/400 EXCELLENT

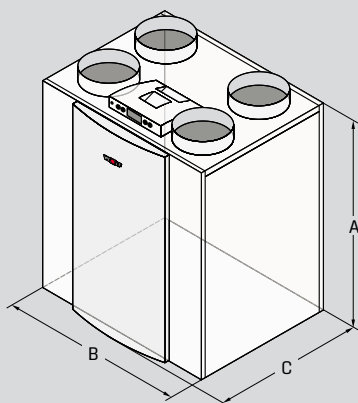

Modelo	CWL	CWL-300 Excellent	CWL-400 Excellent
Máximo caudal del ventilador	m³/h	300	400
Grado máximo de recuperación de calor	%	89	93
Altura	A mm	765	765
Ancho	B mm	677	677
Fondo (con Bypass)	C mm	564	564
Conexiones de conducto	mm	160	180
Clase de filtro		G4	G4
Factor de potencia	Cos φ	0,37 - 0,51	0,38 - 0,61
Potencia eléctrica consumida [rango]	W	3 - 138	3 - 172
Potencia eléctrica consumida [sin resistencia de precalentamiento]	W	58 [a 225 m³/h y 100 Pa]	84 [a 300 m³/h y 100 Pa]
Peso	kg	38	38
Grado de protección	IP	30	30
Conexión eléctrica		230 V / 50 Hz	230 V / 50 Hz

Conexión 4/0 R

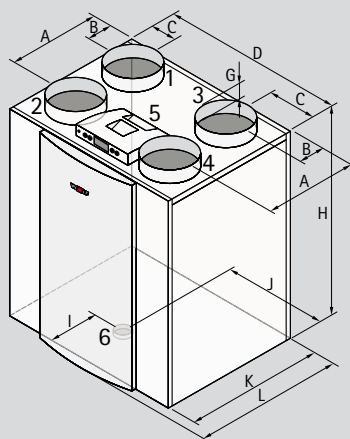

Conexión 2/2 R

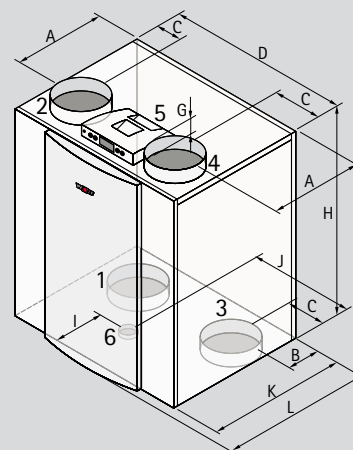

Conexión 4/0 L

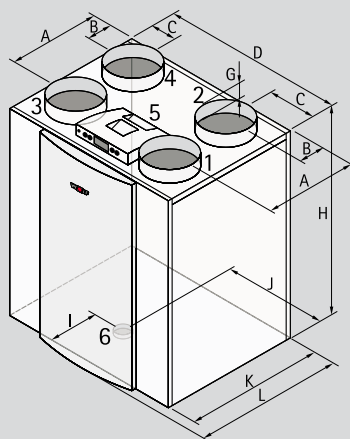

Conexión 2/2 L

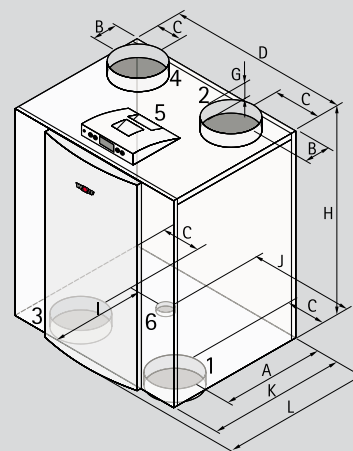

- 1 Aire de impulsión [hacia estancias]
- 2 Aire expulsado [hacia el exterior]
- 3 Aire extraído [desde las estancias]
- 4 Aire exterior [desde la calle]
- 5 Conexión eléctrica
- 6 Conexión de condensados

Modelo	A	B	C	D	G	H	I	J	K	L
CWL-300/400 Excellent R	388	138	138	677	45	765	198	397	526	564
CWL-300/400 Excellent L	388	138	138	677	45	765	328	280	526	564

R o L indica la apertura de la puerta a la derecha [R] o a la izquierda [L]

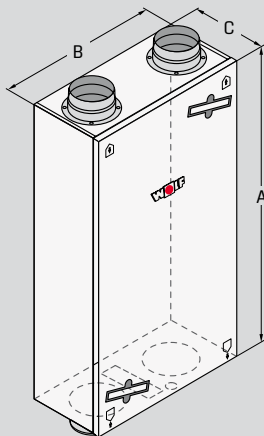

Modelo	CWL	CWL-F-150 Excellent	CWL-F-200 Excellent	CWL-F-300 Excellent
Máximo caudal del ventilador	m ³ /h	150	200	300
Grado máximo de recuperación de calor	%	94	95	92
Altura	A mm	1000	1000	1185
Ancho	B mm	660	660	644
Fondo	C mm	198	198	310
Conexiones de conducto	mm	125	160	160
Clase de filtro		G4	G4	G4
		[F7 como accesorio]	[F7 como accesorio]	[F7 como accesorio]
Factor de potencia	Cos φ	0,34 - 0,49	0,49 - 0,51	0,39 - 0,53
potencia eléctrica consumida	W	11 - 72	11 - 98	9 - 163
Corriente consumida con precalentamiento [máx.]	A	2,4	2,4	6
Peso (con bypass)	kg	25	25	37
Grado de protección	IP	30	30	30
Conexión eléctrica		230 V / 50 Hz	230 V / 50 Hz	230 V / 50 Hz

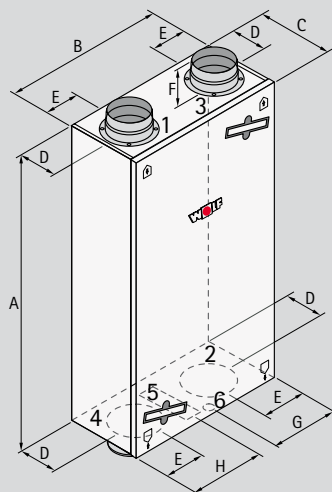

- 1 Aire de impulsión [hacia estancias]
- 2 Aire expulsado [hacia el exterior]
- 3 Aire extraído [desde las estancias]
- 4 Aire exterior [desde la calle]
- 5 Conexión eléctrica
- 6 Conexión de condensados

Modelo	A	B	C	D	E	F	G	H
CWL-F-150 Excellent	1000	660	198	102	165	40	330	-
CWL-F-200 Excellent	1000	660	198	102	165	40	330	-
CWL-F-300 Excellent	1185	644	310	160	123	72	250	257



WOLF

VENTILACIÓN DOMÉSTICA CONFORT CWL-D-70

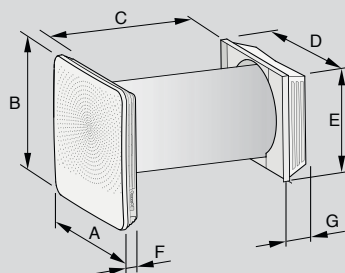

Modelo	CWL	CWL-D-70
Máximo caudal con modos 1/2/3/4/5	m ³ /h	15 / 25 / 40 / 55 / 70
Grado máximo de recuperación de calor	%	87
A	mm	398
B	mm	398
C	mm	500-600*
D	mm	355
E	mm	315
F	mm	65
G	mm	85
Conexiones de conducto	mm	250
Clase de filtro		2x G4 [salida de aire] y 1x G4 [entrada de aire]
Peso	kg	14
Grado de protección	IP	interior IP20 / Puerta IPX4
Conexión eléctrica		230 V / 50 Hz

* Para su instalación de muros de menos de 500 mm son necesarios accesorios
 Para su instalación en muros de más de 600 mm, consultar

WOLF

BATERIA HIDRÁULICAS DE POSTCALENTAMIENTO PARA CWL EXCELLENT Y CWL-F EXCELLENT

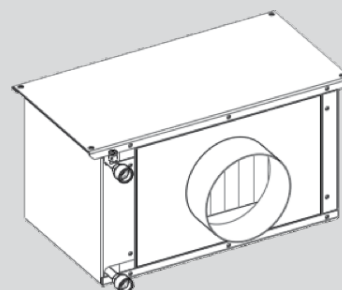

Modelo		CWL-F-150 EXCELLENT	CWL-F-200 EXCELLENT	CWL-F-300 EXCELLENT	CWL-180 EXCELLENT	CWL-300 EXCELLENT	CWL-400 EXCELLENT	
Dimensiones	Alto	mm	203	303	303	303	303	
	Largo	mm	385	397	397	397	397	
	Fondo	mm	298	373	373	373	373	
Embocadura		DN	125	160	160	125	160	
Peso		kg	4	4	4	4	6,5	
Caudal aire		m ³ /h	150	200	300	180	300	400
T entrada aire		°C	18	18	18	18	18	
T salida aire		°C	38,1	26,5	33,5	35,6	37	38,2
HR		%	50	50	50	50	50	
Tentrada agua		°C	45	45	45	45	45	
Tsalida agua		°C	40	40	40	40	40	
Potencia		W	1030	1228	1583	1080	1943	2759
PdC aire		Pa	10	10	10	4	14	31
Caudal agua		l/h	179	211	275,2	187,8	337,7	479,4
Referencia			2747077	2747071	2747071	2747072	2747073	2747074

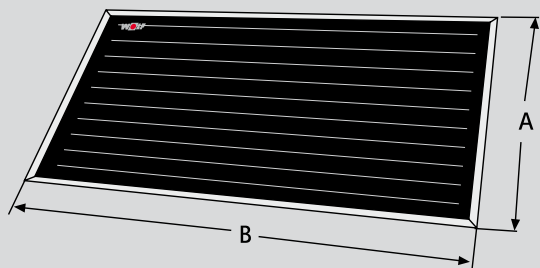
CAPTADOR SOLAR TOPSON F3-1Q, F3-1 Y CFK-1

TopSon F3-1Q

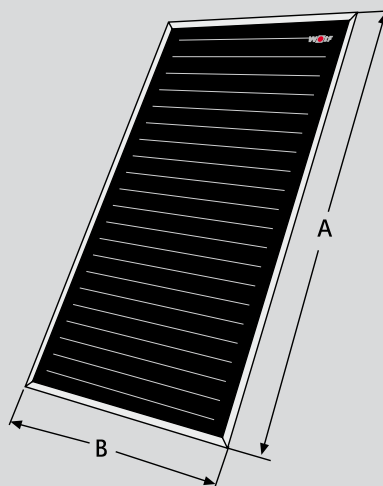

TopSon F3-1 y CFK-1

Modelo		F3-1Q	TopSon F3-1	TopSon CFK-1
Alto	A mm	1099	2099	2099
Ancho	B mm	2099	1099	1099
Fondo	mm	110	110	110
Distancia entre conexiones	mm	900	1900	1900
Conexiones (junta plana con racor de unión)	G	3/4"	3/4"	3/4"
Ángulo de inclinación		15° a 75°	15° a 75°	15° a 75°
Rendimiento óptico*	%	77	80,4	76,7
Coefficiente lineal de pérdidas k1*	W/(m² K)	3,434	3,235	3,669
Coefficiente global de pérdidas cuadráticas k2*	W/(m² K²)	0,011	0,0117	0,018
Máxima temperatura de estancamiento (en seco)	°C	189	194	196
Factor de corrección del ángulo de incidencia K50° *	%	94	94	95
Capacidad térmica efectiva C*	kJ/(m² K)	5,88	5,85	7,78
Presión de régimen admisible	bar	10	10	10
Superficie bruta del captador	m²	2,3	2,3	2,3
Superficie apertura	m²	2,11	1,99	2,12
Superficie absorción	m²	2	2	2
Capacidad	l	1,9	1,7	1,1
Peso (vacío)	kg	41	40	36
Caudal admisible	l/h	30 - 90	30 - 90	90
Fluido calorportante		ANRO [sin diluir]	ANRO [sin diluir]	ANRO [sin diluir]
Certificado Solar-Keymark		011-7S2439F	011-7S260F	011-7S591F
Certificado Homologación		NPS-11815	NPS_29414	NPS_26014

* Valores según EN 12975

WOLF

BOMBA DE CALOR DE AIRE/AGUA PARA PRODUCCIÓN DE ACS SWP

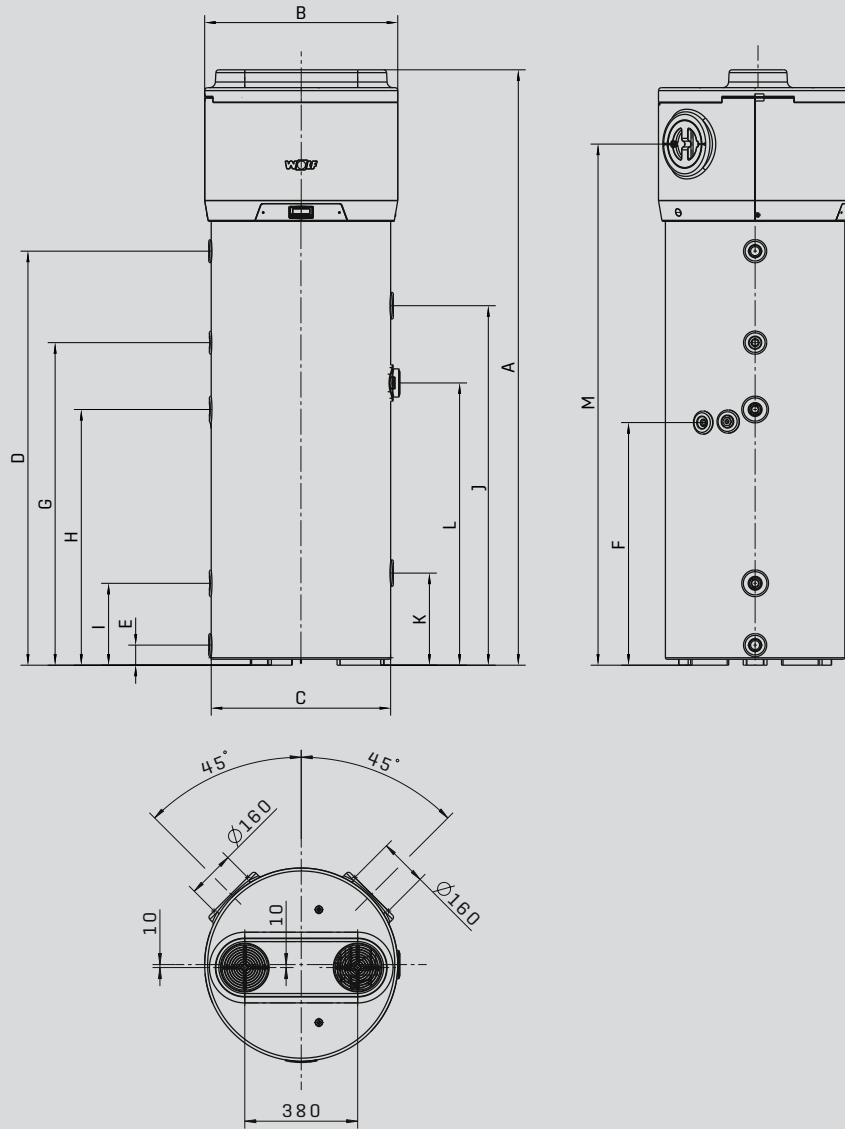

Dimensiones mm		SWP-200	SWP-260/SWP-260B
Altura total	A mm	1714	2000
Diámetro de la bomba de calor	B mm	650	650
Diámetro del acumulador	C mm	604	604
Conexión ACS	D mm	1104	1391
Conexión de agua fría	E mm	70	70
Conexión salida de condensados	F mm	526	818
Conexión recirculación	G mm	795	1085
Conexión impulsión de serpentín auxiliar	H mm	-	820*
Conexión retorno serpentín auxiliar	I mm	-	275*
Ánodo de magnesio superior 1" (longitud 400 mm)	J mm	960	1250
Ánodo de magnesio inferior 1" (longitud 250 mm)	K mm	-	310
Resistencia eléctrica de apoyo	L mm	650	920
Conexiones de aire laterales	M mm	-	1755
Sistema eléctrico unidad interior			
Conexión a red/Protección bomba de calor incl. resistencia eléctrica de apoyo		1 ~ NPE, 230 VA C , 50 Hz/1 6, A, [B], listo para conectar	
Consumo resistencia eléctrica de apoyo	kW		1,5
Consumo bomba de calor	kW		0,43
Consumo max. bomba de calor	kW		0,53
Grado de protección unidad interior			IP X4

BOMBA DE CALOR DE AIRE/AGUA PARA PRODUCCIÓN DE ACS SWP

Modelo		SWP-200	SWP-260/SWP-260B
Tipo de bomba de calor		ACS	
Conformidad		CE	
Diámetro x Altura	mm	Ø 650 x 1707	Ø 650 x 2000
Cota de inclinación	mm	1780	2080
Peso	kg	95	115/100
Circuito frigorífico			
Tipo de refrigerante/Carga de fábrica -/kg	-/kg	R134a/0,9	
Tipo de compresor		Rotativo	
Presión máxima de servicio	bar	24	
Potencia calorífica / COP			
Potencia calorífica de la bomba de calor [A15/W50]	kW	1,9	
Potencia calorífica del elemento calefactor auxiliar	kW	1,5	
Potencia calorífica total	kW	3,4	
COP [A15/W10-55, EN16147]		3,24 [L]	3,54 [L]
COP [A7/W10-55, EN16147]		2,94 [L]	3,08 [L]
Presión sonora			
Presión sonora [conforme a EN ISO 3741-2010]	dB(A)	59	
Límites de uso			
Límites de servicio temperatura agua caliente solo bomba de calor	°C	+5 a +56	
"Temperatura máxima del agua caliente (bomba de calor + resistencia eléctrica de apoyo)"	°C	75	
Rango de temperatura aire para servicio mín/máx	°C	-7/+38	
Rango de temperatura sala de colocación mín/máx	°C	+5/+38	
Fuente de calor			
Caudal de aire	m ³ /h	350 - 500	
Presión max. disponible en ventilador	Pa	200	
Diámetro entrada/salida de aire	mm	160	
Conexiones			
Agua fría	G	1"	
Retorno de serpentín auxiliar	G	-	1 ¼"
Recirculación	G	¾"	
Impulsión de serpentín auxiliar	G	-	1 ¼"
ACS	G	1"	
Salida de condensados	G	½"	
Acumulador			
Contenido de agua	l	200	260
Tiempo de calentamiento en modo ECO (10-55°C)	h:m	8:14	10:14
Tiempo de calentamiento en modo BOOST (10-55°C)	h:m	3:58	5:06
Índice de rendimiento NL50	NL50	1,6	2,7
Capacidad max. de llenado a 40°C sin recarga con una temperatura del acumulador de 55°C	l	276	342
Superficie del serpentín	m ²	-	1,0*
Contenido de agua del serpentín	l	-	6,8*
Serpentín	bar/°C	-	10/110*
Presión max. de servicio del acumulador	bar	10	
Protección contra la corrosión		Acumulador vitrificado + 1 ánodo de magnesio	Acumulador vitrificado + 2 ánodos de magnesio

WOLF

BOMBA DE CALOR DE AIRE/AGUA DIVIDIDA BWL-1S / BWL-1SB

- BWL-1S[B]-05/230V
- BWL-1S[B]-07/230V
- BWL-1S[B]-10/400V
- BWL-1S[B]-14/400V
- BWL-1S[B]-16/400V
- BWL-1S[B]-10/230V
- BWL-1S[B]-14/230V

Unidad de interior

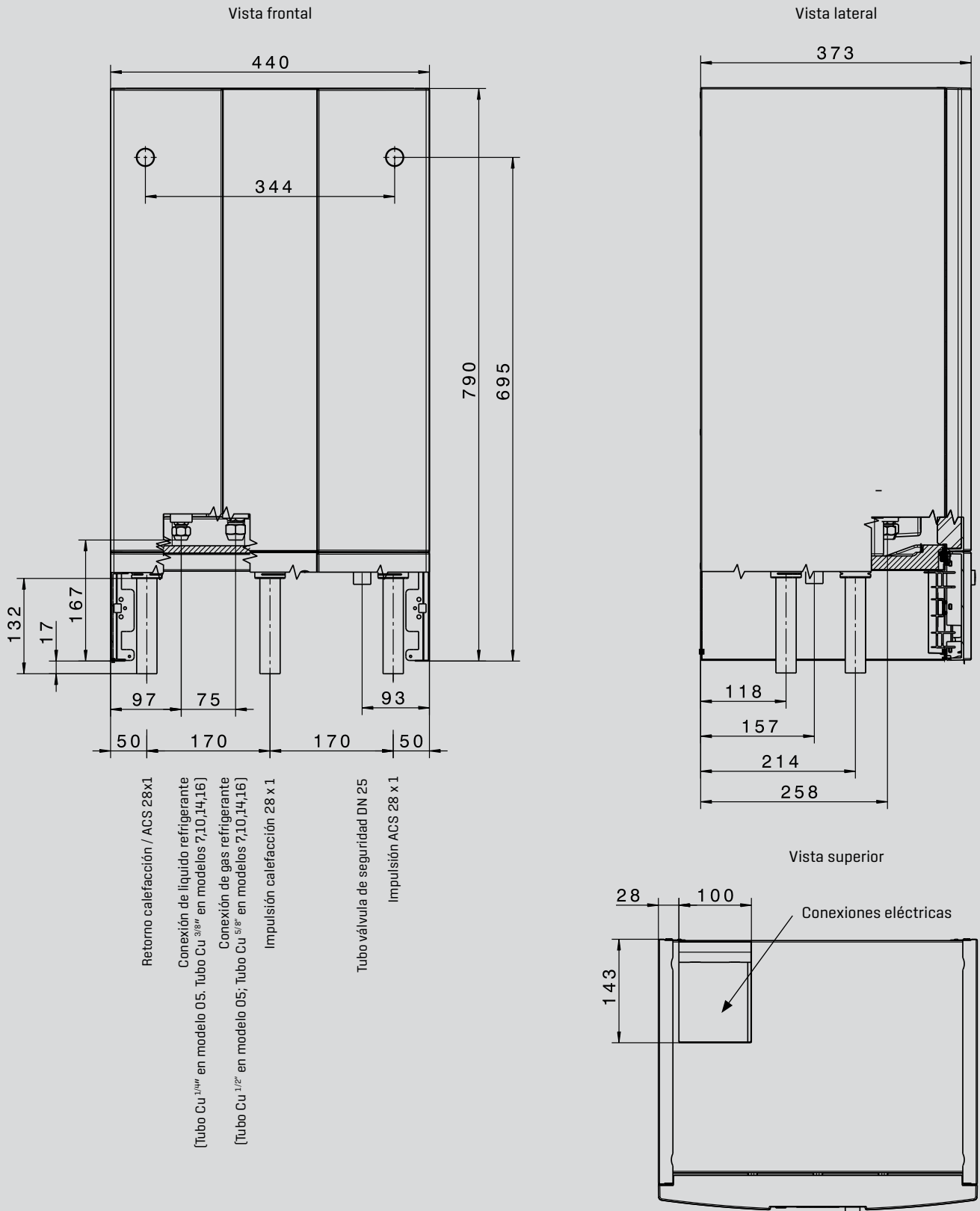

Unidad de exterior BWL-1S[B]-05/07

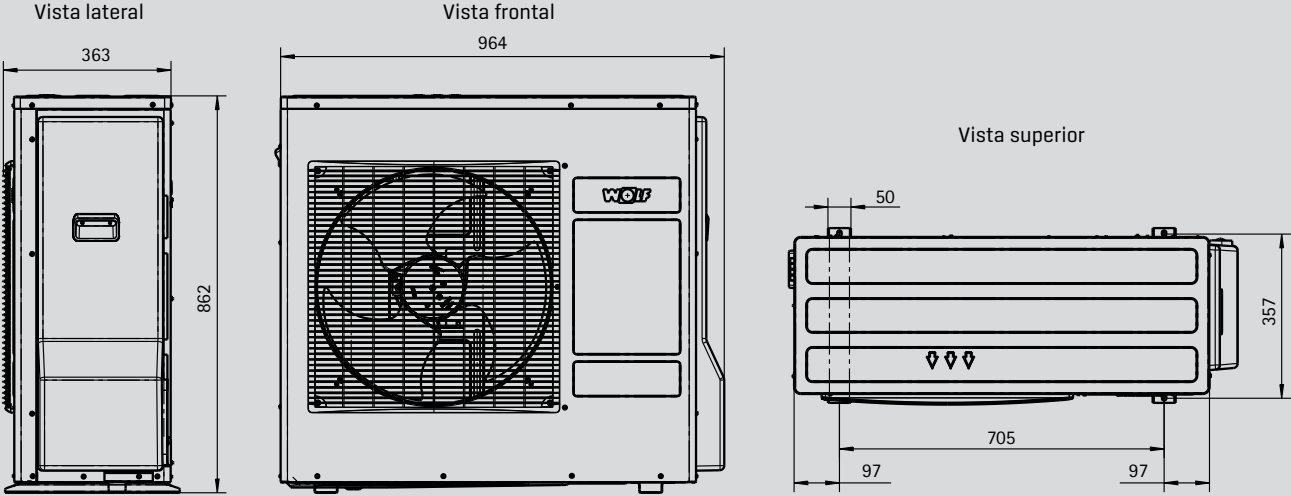

Unidad de exterior BWL-1S[B]-10/14/16

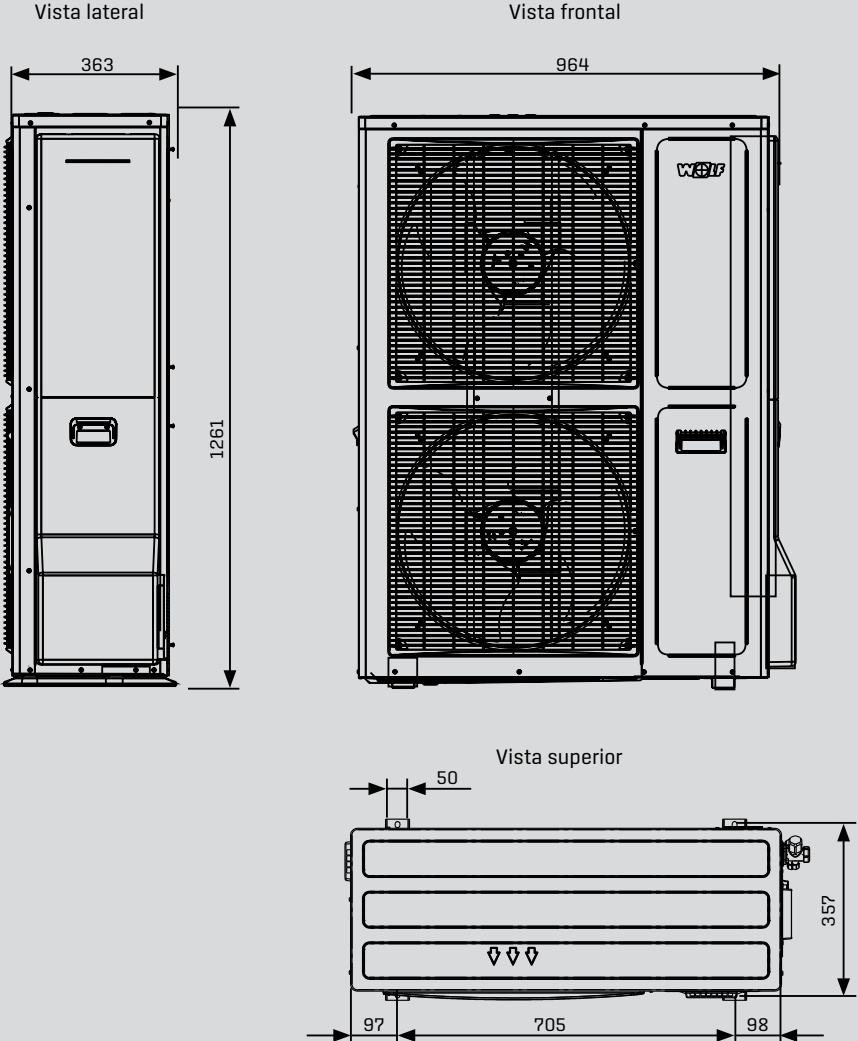

Modelo	BWL-1S(B)	05/230V	07/230V	10/230V	14/230V
Ancho x alto x fondo unidad exterior (incl. patas y puertas frontales)	mm	964x862x363	964x862x363	964x1261x363	964 x1261x363
Ancho x alto x fondo unidad interior	mm	440x790x340	440x790x340	440 x 790 x 340	440 x 790 x 340
Peso unidad exterior / unidad interior	kg	66/31	66/31	110/33	110/33
Circuito de refrigeración					
Tipo de refrigerante / Carga de fábrica	- / kg	R410A/2,15	R410A/2,15	R410A/2,95	R410A/2,95
Longitud máxima del tubo de refrigerante	m			25	
Carga complementaria de refrigerante para tubos de longitud >12 - 25 m (por cada longitud superior a 12 m)	g/m			60	
Aceite refrigerante		FV68S	FV68S/650	FV50S	FV50S
Tipo de compresor		Rotativo	Rotativo	Scroll	Scroll
Presión máxima de servicio circuito frigorífico	bar		43		
Potencia calorífica / COP en:					
A2/W35 según EN14511	kW / -	3,4/3,7	5,0/3,5	7,7 / 3,5	9,6 / 3,3
A7/W35 según EN14511	kW / -	5,2/4,9	7,3/4,8	11,1 / 4,7	14,1 / 4,3
A-7/W35 según EN14511	kW / -	5,1/2,9	6,2/2,7	7,7 / 2,5	9,5 / 2,5
Rango de potencia en A7/W35	kW	2,1 - 6,9	2,3 - 9,1	5,7-14,0	5,7 - 15,9
Potencia frigorífica / EER en:					
A35/W7 según EN14511	kW / -	4,5 / 2,5	7,6 / 2,7	6,6 / 2,7	8,2 / 2,5
A35/W18 según EN14511	kW / -	6,1/3,5	9,0 / 3,8	8,5 / 3,4	10,1 / 2,9
Rango de potencia A35/W18	kW	1,6 - 6,9	2,9 - 9,6	4,9 - 11,2	4,9 - 12,9
Rango de potencia en refrigeración A35/W7		1,5 - 5,2	1,7 - 7,9	2,5 - 8,4	2,5 - 9,9
Nivel de potencia sonora (de conformidad con EN 12012/EN ISO 9614-2) en A7/W55 con potencia calorífica nominal	dB(A)	59	61	63	63
Nivel máximo de presión sonora	dB(A)	61	63	65	64
Nivel de presión sonora con reducción nocturna	dB(A)	56	56	58	58
Temperatura de impulsión (modo calefacción)	°C			+ 20 a + 55	
Temperatura de impulsión (modo refrigeración)	°C			+ 7 a + 20	
Temperatura máxima ACS con resistencia eléctrica auxiliar	°C			75	
Límites de servicio temperatura aire modo calefacción mín./máx.	°C	-20 / +35			15 / +35
Límites de servicio temperatura aire modo refrigeración mín./máx.	°C		+10 / +45		
Circuito primario. Caudal mínimo	l/min.	15	15	21	25
Caudal nominal [5K]	l/min.	16	19,7	31,8	40,4
Caudal máximo [4K]	l/min.	24,7	24,7	39,8	50,6
Pérdida de presión en intercambiador con caudal nominal de agua	mbar	54	78	126	175
Altura de bombeo disponible con caudal nominal de agua	mbar	540	490	530	340
Presión máxima de servicio	bar			3	
Circuito de calefacción					
Bomba de alta eficiencia [EEI < 0,23]					
Caudal de aire en punto nominal de servicio ¹⁾	m³/h	2600		3800	
Conexión calefacción impulsión / retorno / ACS impulsión	mm		28 x 1		
Dimensiones tubos de refrigerante	mm	6 x 1 + 12 x 1	10 x 1 + 16 x 1		10 x 1 + 16 x 1
Dimensiones tubo de agua condensada unidad exterior	mm		16		
Sistema eléctrico unidad exterior					
Conexión de red / protección con fusibles unidad exterior		1~NPE, 230VAC, 50Hz / 20A[C]	1~NPE, 230VAC, 50Hz / 20A[C]	1~NPE, 230VAC, 50Hz / 25A[C]	1~NPE, 230VAC, 50Hz / 32A[C]
Sección mínima cable de Conexión de red		3 x 4 mm ²	3 x 4 mm ²	3 x 10 mm ²	3 x 10 mm ²
Consumo de potencia máxima de los ventiladores	W	57	57	102	102
Consumo de potencia en modo espera	W	9	9	21	21
Consumo máximo de potencia del compresor dentro de los límites de uso	kW	3,6	3,6	6,4	6,4
Corriente máx. de compresor dentro de los límites de uso	A	16	16	24	28
Corriente de arranque compresor	A			10	
Corriente de arranque compresor con rotor bloqueado	A	25	25	25	32
Corriente de Conexión (carga de los condensadores DC)	A	35	35	30	30
Clase de protección unidad exterior				IP 24	
Número máximo de arranques del compresor por hora	1/h			6	
Sistema eléctrico unidad interior					
Conexión de red / protección por fusibles resist. eléctrica ²⁾		Opcional 3~PE, 400VAC, 50Hz / 16A(B) o 1~NPE, 230VAC, 50Hz / 32A(B)			
Conexión de red / protección con fusibles tensión de control		1~NPE, 230VAC, 50Hz / 16A(B)			
Consumo de potencia resistencia eléctrica ²⁾	kW		2 / 4 / 6 o 3 / 6 / 9		
Consumo de potencia bomba	W	3 - 45	3 - 45	3,75	3,75
Consumo de potencia en modo espera	W			5	
Consumo máximo de corriente resistencia eléctrica ²⁾ 6 kW	A			8,7 [400VAC] / 26,1 [230VAC]	
9 kW	A			13 [400VAC]	
Clase de protección unidad interior				IP 20	

1) Para garantizar una elevada eficiencia energética de la bomba de calor no debe trabajarse por debajo del caudal nominal de aire.

2) En BWL-1SB como accesorio

BOMBA DE CALOR DE AIRE/AGUA DIVIDIDA BWL-1S / BWL-1SB

Modelo	BWL-1S(B)	10/400V	14/400V	16/400V
Alto x ancho x fondo unidad exterior (incl. patas y puertas frontales)	mm	964 x 1261 x 363	964 x 1261 x 363	964 x 1261 x 363
Alto x ancho x fondo unidad interior	mm	440 x 790 x 340	440 x 790 x 340	440 x 790 x 340
Peso unidad exterior / unidad interior	kg	110/35	110/37	110/37
Circuito de refrigeración				
Tipo de refrigerante / Carga de fábrica	- / kg	R410A/2,95	R410A/2,95	R410A/3,5
Longitud máxima del tubo de refrigerante	m		25	
Carga complementaria de refrigerante para tubos de longitud >12 - 25 m (por cada longitud superior a 12 m)	g/m		60	
Aceite refrigerante			POE/1100	
Tipo de compresor			Rotativo doble	
Presión máxima de servicio circuito de refrigeración	bar		43	
Potencia calorífica / COP en:				
A2/W35 según EN14511	kW / -	7,6/3,8	8,8 / 3,8	10,8 / 3,3
A7/W35 según EN14511	kW / -	10,2/4,8	12,1 / 4,8	17,5 / 3,6
A-7/W35 según EN14511	kW / -	8,1/2,7	8,7 / 2,7	10,9 / 2,4
Rango de potencia en A7/W35	kW	5,6 - 12,2	5,6 - 13,5	5,9 - 14
Potencia frigorífica / EER en:				
A35/W7 según EN14511	kW / -	8,8 / 2,7	10,7 / 2,5	11,7 / 2,1
A35/W18 según EN14511	kW / -	8,7 / 4,1	12,0 / 3,4	13,0 / 2,5
Rango de potencia en refrigeración A35 / W18	kW	3,1 - 11,0	3,2 - 13,2	4,5 - 14,3
Rango de potencia en refrigeración A35/W7		5,6 - 12,2	2,6 - 11,3	3,7 - 13,1
Nivel de potencia sonora (de conformidad con EN 12012/EN ISO 9614-2) en A7/W55 con potencia calorífica nominal	dB(A)	63	63	64
Nivel máximo de presión sonora	dB(A)	65	65	66
Nivel de presión sonora con reducción nocturna	dB(A)		57	
Temperatura de impulsión (modo calefacción)	°C		+ 20 a + 55	
Temperatura de impulsión (modo refrigeración)	°C		+ 7 a +20	
Temperatura máxima ACS con resistencia eléctrica auxiliar	°C		75	
Límites de servicio temp. aire ext. modo calefacción mín./máx.	°C		-20 / +35	
Límites de servicio temp. aire ext. modo refrigeración mín./máx.	°C		+10 / +45	
Caudal mínimo en primario	l/min.	21	25	25
Caudal nominal [5K]	l/min.	28,8	34,1	40,2
Caudal máximo [4K]	l/min.	36	42,7	49,2
Pérdida de presión bomba de calor con caudal nominal de agua	mbar	121	141	194
Altura de bombeo disponible con caudal nominal de agua	mbar	550	460	310
Presión máxima de servicio	bar	3	3	3
Circuito de calefacción		Bomba de alta eficiencia (EEI < 0,23)		
Caudal de aire en punto nominal de servicio ¹⁾	m³/h	3500		4200
Conexión calefacción impulsión / retorno / ACS impulsión	mm		28 x 1	
Dimensiones tubos de refrigerante	mm		10 x 1 + 16 x 1	
Dimensiones tubo de agua condensada unidad exterior	mm		16	

Sistema eléctrico unidad exterior

Conexión de red / protección con fusibles unidad exterior		3~NPE, 400VAC, 50Hz / 20A(C)		
Sección mínima cable de Conexión de red		5 x 2,5mm ²	3 x 2,5 mm ² hasta 20 m 3 x 4,0 mm ² a partir de 20 m	
Consumo de potencia máxima de los ventiladores	W	70	102	102
Consumo de potencia en modo espera	W		21	
Consumo máximo de potencia del compresor dentro de los límites de uso	kW	5	6,3	6,3
Corriente máx. de compresor dentro de los límites de uso	A	8	10	10
Corriente de arranque compresor	A		10	
Corriente de arranque compresor con rotor bloqueado	A	16	16	16
Corriente de Conexión (carga de los condensadores DC)	A	30	30	30
Clase de protección unidad exterior			IP 24	
Número máximo de arranques del compresor por hora	1/h		6	

Sistema eléctrico unidad interior

Conexión de red / protección por fusibles resist. eléctrica ²⁾		Opcional 3~PE, 400VAC, 50Hz / 16A(B) o 1~NPE, 230VAC, 50Hz / 32A(B)		
Conexión de red / protección con fusibles tensión de control		1~NPE, 230VAC, 50Hz / 16A(B)		
Consumo de potencia resistencia eléctrica ²⁾	kW		2 / 4 / 6 o 3 / 6 / 9	
Consumo de potencia bomba	W		3 - 75	
Consumo de potencia en modo espera	W		5	
Consumo máximo de corriente resistencia eléctrica ²⁾	6 kW	A	8,7 (400VAC) / 26,1 (230VAC)	
	9 kW	A	13 (400VAC)	
Clase de protección unidad interior			IP 20	

1) Para garantizar una elevada eficiencia energética de la bomba de calor no debe trabajarse por debajo del caudal nominal de aire.

2) En BWL-1SB como accesorio

BOMBA DE CALOR AIRE/AGUA BWL-1-A Y BWL-1-L

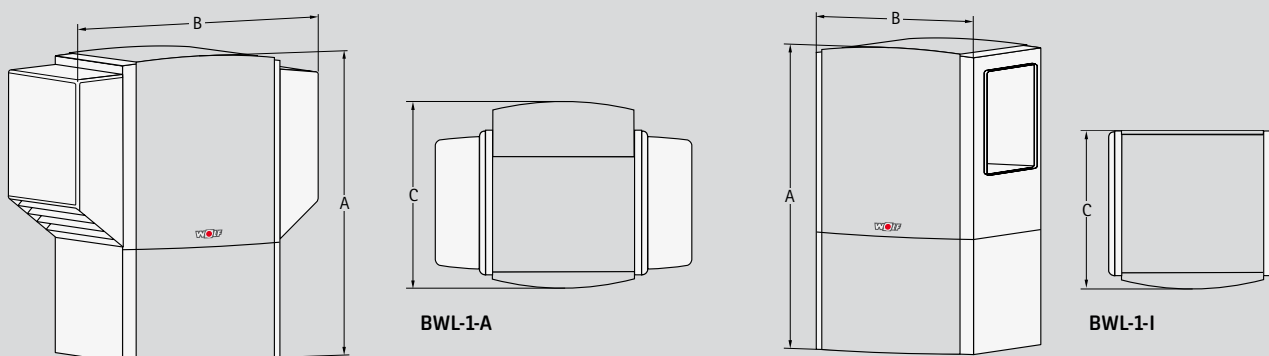

Modelo		BWL-1	08-A	08-I	10-A	10-I	12-A	12-I	14-A	14-I
Potencia / COP	A2/W35 según EN14511	kW / -	8,4 / 3,8		9,6 / 3,7		11,7 / 3,7		13,5 / 3,6	
	A7/W35 según EN14511	kW / -	8,7 / 4,5		9,8 / 4,4		11,9 / 4,3		13,6 / 4,2	
	A7/W45 según EN14511	kW / -	10,4 / 3,7		11,7 / 3,6		14,4 / 3,5		13,0 / 3,3	
	A10/W35 según EN14511	kW / -	9,9 / 4,7		11,1 / 4,6		13,8 / 4,5		13,7 / 4,5	
	A-7/W35 según EN14511	kW / -	7,5 / 3,3		8,5 / 3,2		10,4 / 3,1		11,3 / 3,0	
Alto total		A mm	1665	1665	1665	1665	1665	1665	1665	1665
Ancho		B mm	1505	985	1505	985	1505	985	1505	985
Fondo		C mm	1105	810	1105	810	1105	810	1105	810
Impulsión/Retorno/Conexión		G [IG]	1½"		1½"		1½"		1½"	
Sección de conducto		mm	-	550 x 550	-	550 x 550	-	550 x 550	-	550 x 550
Presión sonora		dB[A]	56	50	56	50	58	52	61	55
Nivel de presión sonora interna a 1 m de distancia [en la instalación]		dB[A]	-	46	-	46	-	48	-	50
Nivel de presión sonora a 1 m		dB[A]	47	-	47	-	49	-	51	-
Nivel de presión sonora a 5 m		dB[A]	33	-	33	-	35	-	37	-
Nivel de presión sonora a 10 m		dB[A]	27	-	27	-	29	-	31	-
Presión máx. de trabajo en circuito de calefacción		bar	3		3		3		3	
Rango de Tª de trabajo circuito de calefacción		°C	+20 a +63		+20 a +63		+20 a +63		+20 a +63	
Temperatura máxima de trabajo a -7º [exterior]		°C	+55		+55		+55		+55	
Rango de Tª exterior operativo		°C	-25 a +40		-25 a +40		-25 a +40		-25 a +40	
Tipo de refrigerante/Capacidad		- / kg	R407C / 3,4		R407C / 4,4		R407C / 4,5		R407C / 5,1	
Presión máxima del circuito de refrigerante		bar	30		30		30		30	
Aceite refrigerante			FV50S		FV50S		FV50S		FV50S	
Caudal mín. de agua [7K]/nominal [5K] máx. [4K] ¹⁾		l/min	23 / 32 / 40		25,5 / 35,6 / 44,6		30,9 / 43,2 / 54,2		35,6 / 50 / 62,3	
Caída de presión en la bomba de calor caudal de agua nominal		mbar	110		124		165		240	
Flujo de aire para la presión externa para A2/W35 según EN 14511		m³/h	3200		3200		3400		3800	
Presión máxima externa [ajustable]		Pa	-	20 - 50	-	20 - 50	-	20 - 50	-	20 - 50
Potencia de calentamiento con resistencia eléctrica modulante trifásica 400V		kW	1 a 6		1 a 6		1 a 6		1 a 8	
Consumo eléctrico máximo en calefacción		A	9,6		9,6		9,6		12,8	
Consumo máximo encendido compresor [límites operativos]		kW / A	3,92 / 7,3		4,56 / 8,0		5,59 / 10,0		6,46 / 11,6	
Alimentación/Consumo de energía/ cos φ con A2/W35 según EN14511		kW/ A/-	2,21 / 4,5 / 0,71		2,59 / 4,7 / 0,80		3,16 / 5,9 / 0,77		3,75 / 6,9 / 0,78	
Corriente de encendido		A	26		31		37		39	
Nº máximo de arranques del compresor/hora		1/h	3		3		3		3	
Consumo en Standby [bajo consumo]		W	5,8		5,8		5,8		5,8	
Protección		IP	IP24		IP24		IP24		IP24	
Peso ²⁾		kg	202	217	225	242	226	244	237	255
Conexión eléctrica										
Compresor			3~ PE / 400VAC / 50Hz / 10A/C				3~ PE / 400VAC / 50Hz / 16 A/C			
Resistencia Eléctrica			3~ PE / 400VAC / 50Hz / 10A/B				3~ PE / 400VAC / 50Hz / 16 A/B			
Regulación y control			1~ NPE / 230VAC / 50Hz / 10A/B							

1) Para garantizar una alta eficiencia energética de la bomba de calor el flujo de aire no debe volver a ser aspirado. Evitar la recirculación de aire!

2) Para BWL-1-08 A / -10A / -12 A / -14 A

La Cobertura adicional de la carcasa se entrega por separado (peso 37 kg).Incluida en volumen de suministro.

La información contenida en esta tabla es válida para un intercambiador de calor sin contaminar (limpio).

BOMBA DE CALOR GEOTÉRMICA (GLICOL/AGUA) BWS-1

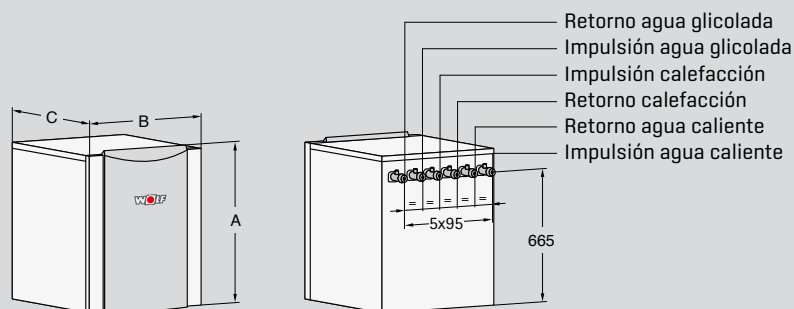

Modelo		BWS-1-06	BWS-1-08	BWS-1-10	BWS-1-12	BWS-1-16	
Calefacción / COP	B0/W35 según EN14511	kW / -	5,9 / 4,7	8,4 / 4,7	10,8 / 4,7	12,0 / 4,7	16,8 / 4,6
	B0/W55 según EN14511	kW / -	5,3 / 2,8	7,4 / 2,8	9,2 / 2,9	10,5 / 2,8	15,8 / 2,8
	B5/W35 según EN14511	kW / -	6,9 / 5,3	9,7 / 5,4	12,3 / 5,4	13,8 / 5,3	19,9 / 5,3
	B-5/W45 según EN14511	kW / -	4,8 / 3,1	6,8 / 3,2	8,6 / 3,1	9,7 / 3,1	14,7 / 3,2
Alto total	A mm	740	740	740	740	740	
Ancho	B mm	600	600	600	600	600	
Fondo	C mm	650	650	650	650	650	
Conex. impulsión/retorno salmuera/calefacción	G [AG]	1½"	1½"	1½"	1½"	1½"	
Presión sonora	dB(A)	41	42	42	43	43	
Nivel de presión sonora a 1 m	dB(A)	39	40	40	41	41	
Presión máx. circuito calefacción/circuito agua glicolada	bar			3 / 3			
Tª límite de funcionamiento en el circuito de calefacción	°C			+20 a +63			
Tª límite de funcionamiento en el circuito de agua glicolada	°C			-5 a +20			
Tipo de refrigerante/Capacidad	- / kg	R407C/1,8	R407C/2,0	R407C/2,25	R407C/2,8	R407C/3,1	
Presión máxima del circuito de refrigerante	bar			30			
Aceite refrigerante				FV50S			
Caudal mínimo de agua [7K]/nominal [5K]/máximo [4K] ¹⁾	l/min	12,1/16,6/ 21,6	17,2/24/30	22/30,8/ 38,3	24,6/34,1/ 43,3	34,4/48,3/ 60	
Presión de bomba disponible circuito de calefacción con caudal nominal ΔT 5 K	mbar	580	510	450	480	440	
Válvula de 3 vías para ACS				integrada			
Bomba de alta eficiencia [EEI < 0,23] del circuito de calefacción			Wilo Yonos Para 25/7,5		Wilo Stratos Para 25/1-8		
Flujo mínimo [5K] / nominal [4K] / máximo [3K] en el circuito de agua glicolada	l/min	15/18,3/25	20/25,8/34,3	26,6/33,3/44,1	29,1/36,6/48,3	40,8/50,8/67,8	
Presión de bomba disponible en circuito de agua glicolada con caudal nominal ΔT 4K (30%/0°C)	mbar	480	440	410	550	440	
Concentración mín. glicol / temperatura mín.	%/°C			25 / -13			
Bomba de alta eficiencia [EEI < 0,23] del circuito de agua glicolada			Wilo Yonos Para 25/7,5		Wilo Stratos Para 25/1-8		
Potencia de calentamiento con resistencia eléctrica modulante trifásica 400V	kW			1 a 6			
Consumo eléctrico máximo en calefacción	A			9,6			
Consumo máximo encendido- compresor (límites operativos)	kW / A	2,28 / 4,20	3,2 / 5,8	3,85 / 7,0	4,71 / 8,4	6,53 / 11,7	
Alimentación / Consumo de energía/cos ϕ en B0/W35	kW/A/-	1,26 / 2,5 / 0,72	1,79 / 3,2 / 0,80	2,3 / 4,4 / 0,76	2,55 / 4,6 / 0,79	3,65 / 6,9 / 0,76	
Consumo de energía de la bomba del circuito de calefacción con caudal nominal	W	45	55	60	100	110	
Consumo de energía de la bomba del circuito de agua glicolada caudal nominal	W	55	60	65	110	120	
Intensidad consumida arranque directo / Arranque suave	A	27 / -	- / 21	- / 26	- / 31	- / 39	
Nº máximo de arranques del compresor/hora	1/h			3			
Consumo en Standby (bajo consumo)	W			5,8			
Protección	IP			IP20			
Peso	kg	141	145	149	169	174	
Conexión eléctrica						3- PE/400VAC / 50Hz/16 A/C	
Compresor				3- PE / 400VAC / 50Hz / 10A/C			
Resistencia eléctrica				3- PE / 400VAC / 50Hz / 10A/B			
Regulación y control				1~ NPE / 230VAC / 50Hz / 10A/B			

1) La información contenida en esta tabla es válida para un intercambiador de calor sin contaminar (limpio).

WOLF

BOMBA DE CALOR HIDROTÉRMICA (AGUA/AGUA) BWW-1

Nota: la bomba de calor BWW se compone de una bomba de calor BWS +un intercambiador de placas Wolf.

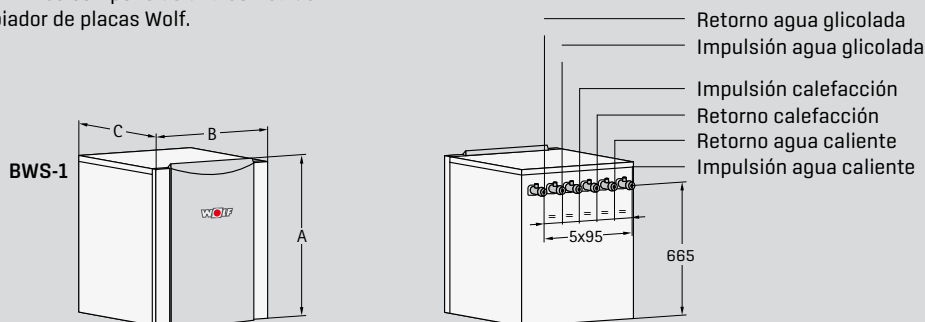

Modelo		BWW-1-07	BWW-1-11	BWW-1-13	
Potencia / COP	W10/W35 a EN14511	kW / -	7,1/5,4	10,5/5,6	13,3/5,6
	W10/W45 a EN14511	kW / -	6,9/4,2	10,0/4,4	12,2/4,3
	W10/W55 a EN14511	kW / -	6,2/3,2	9,3/3,3	11,5/3,2
Alto total BWS-1	A mm	740	740	740	
Ancho BWS-1	B mm	600	600	600	
Fondo BWS-1	C mm	650	650	650	
Alto total BWM	D mm	355	355	355	
Ancho BWM	E mm	245	245	245	
Fondo BWM	F mm	200	200	200	
Conex. impulsión/retorno agua glicolada/calefacción	G [AG]	1½"	1½"	1½"	
Conexiones BWM	G [AG]	1¼"	1¼"	1¼"	
Presión sonora	dB(A)	41	42	42	
Nivel de presión sonora a 1 m de distancia	dB(A)	39	40	40	
Presión máxima circuito calefacción/circuito agua glicolada/circuito de pozo	bar	3/3/3	3/3/3	3/3/3	
Temperatura límite de funcionamiento en el circuito de calefacción	°C	+20 a +63	+20 a +63	+20 a +63	
Temperatura límite de funcionamiento en el circuito de agua de pozo	°C	+7 a +22	+7 a +22	+7 a +22	
Tipo de refrigerante / capacidad (Circuito cerrado)	- / kg	R407C/1,8	R407C/2,0	R407C/2,25	
Presión máxima del circuito de refrigerante	bar	30	30	30	
Aceite refrigerante		FV50S	FV50S	FV50S	
Agua glicolada en BWS-1 con BWM	l	4,7	5,2	5,7	
Caudal mínimo de agua [?K]/nominal [5K]/máxima [4K] ¹⁾	l/min	14,6/20,3/25,4	21,4/30,1/37,6	27,3/38,1/47,6	
Presión de bomba disponible circuito de calefacción con caudal nominal ΔT 5 K	mbar	530	430	340	
Válvula de 3 vías para circuito de carga de ACS		integrada	integrada	integrada	
Bomba de carga circuito de calefacción de alta eficiencia [EEI<0,23] del circuito de calefacción		Wilo Yonos Para 25/7,5	Wilo Yonos Para 25/7,5	Wilo Yonos Para 25/7,5	
Presión de bomba disponible [ltr/min].	mbar	160 [42]	200 [42]	210 [42]	
Concentración mínima glicol / temperatura mínima	%/°C	25/-13	25/-13	25/-13	
Bomba de alta eficiencia [EEI <0,23] del circuito de agua glicolada		Wilo Stratos Para 25/1-7	Wilo Stratos Para 25/1-7	Wilo Stratos Para 25/1-7	
Caudal nominal ΔT 4K	l/min	27	42	52	
Perdida de carga en circuito de pozo en BWM con caudal nominal	mbar	24	53	85	
Potencia de calentamiento con resistencia eléctrica modulante trifásica 400V	kW	1 a 6	1 a 6	1 a 6	
Consumo eléctrico máximo en calefacción	A	9,6	9,6	9,6	
Consumo máximo encendido- compresor [límites operativos]	kW / A	2,89/4,2	3,2/5,8	3,85/7,0	
Alimentación/consumo de energía/cos φ W10/W35 sin bomba de pozo	kW/A/-	1,26/2,5/0,72	1,85/3,2/0,80	2,3/4,4/0,76	
Consumo de energía de la bomba del circuito de calefacción con caudal nominal	W	45	55	60	
Consumo de energía de la bomba del circuito de agua glicolada a caudal nominal	W	55	60	65	
Intensidad consumida arranque suave	A	27/-	-/21	-/26	
Nº máximo de arranques del compresor/hora	1/h	3	3	3	
Consumo en Standby (bajo consumo)	W	5,8	5,8	5,8	
Protección	IP	IP20	IP20	IP20	
Peso BWW-1 / BWM	kg	140/11	145/11	149/11	
Conexión eléctrica/Fusible					
Compresor		3~ PE/400VAC/50Hz/10A/C			
Resistencia eléctrica		3~ PE/400VAC/50Hz/10A/B			
Regulación y control		1~ NPE/230VAC/50Hz/10A/B			

1) La información contenida en esta tabla es válida para un intercambiador de calor sin contaminar (limpio).

WOLF

BOMBA DE CALOR AIRE/AGUA BWW-1

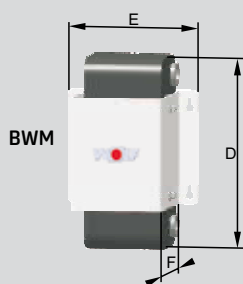

Modelo		BWW-1-15	BWW-1-21
Potencia / COP	W10/W35 a EN14511	15,0 / 5,5	20,8 / 5,5
	W10/W45 a EN14511	14,0 / 4,3	19,3 / 4,3
	W10/W55 a EN14511	13,5 / 3,3	17,0 / 3,3
Alto total BWS-1	A mm	740	740
Ancho BWS-1	B mm	600	600
Fondo BWS-1	C mm	650	650
Alto total BWM	D mm	545	545
Ancho BWM	E mm	245	245
Fondo BWM	F mm	200	200
Conex. impulsión/retorno agua glicolada/calefacción	G [AG]	1½"	1½"
Conexiones BWM	G [AG]	1¼"	1¼"
Presión sonora	dB(A)	43	43
Nivel de presión sonora a 1 m de distancia	dB(A)	41	41
Presión máxima circuito calefacción/circuito agua glicolada/circuito de pozo	bar	3 / 3 / 3	3 / 3 / 3
Temperatura límite de funcionamiento en el circuito de calefacción	°C	+20 a +63	+20 a +63
Temperatura límite de funcionamiento en el circuito de agua de pozo	°C	+7 a +22	+7 a +22
Tipo de refrigerante / capacidad (Circuito cerrado)	- / kg	R407C / 2,8	R407C / 3,1
Presión máxima del circuito de refrigerante	bar	30	30
Aceite refrigerante		FV50S	FV50S
Agua glicolada en BWS-1 con BWM	l	7,3	7,8
Caudal mínimo de agua [7K]/nominal [5K]/máxima [4K] ¹⁾	l/min	30,7/43,0/53,7	42,6/59,6/74,5
Presión de bomba disponible circuito de calefacción con caudal nominal ΔT 5 K	mbar	420	150
Válvula de 3 vías para circuito de carga de ACS		integrada	integrada
Bomba de carga circuito de calefacción de alta eficiencia [EEI<0,23] del circuito de calefacción		Wilo Stratos Para 25/1-8	Wilo Stratos Para 25/1-8
Presión de bomba disponible [litr/min].	mbar	140 [58]	140 [58]
Concentración mínima glicol / temperatura mínima	%/°C	25 / -13	25 / -13
Bomba de alta eficiencia [EEI <0,23] del circuito de agua glicolada		Wilo Stratos Para 25/1-8	Wilo Stratos Para 25/1-8
Caudal nominal ΔT 4K	l/min	58	82
Perdida de carga en circuito de pozo en BWM con caudal nominal	mbar	134	257
Potencia de calentamiento con resistencia eléctrica modulante trifásica 400V	kW	1 a 6	1 a 6
Consumo eléctrico máximo en calefacción	A	9,6	9,6
Consumo máximo encendido- compresor [límites operativos]	kW / A	4,71 / 8,4	6,53 / 11,7
Alimentación/consumo de energía/cos φ W10/W35 sin bomba de pozo	kW/A/-	2,55/4,6 / 0,79	3,65/6,9/0,76
Consumo de energía de la bomba del circ. de calefacción con caudal nominal	W	100	110
Consumo de energía de la bomba del circuito de agua glicolada a caudal nominal	W	110	120
Intensidad consumida arranque suave	A	- / 31	- / 39
Nº máximo de arranques del compresor/hora	1/h	3	3
Consumo en Standby [bajo consumo]	W	5,8	5,8
Protección	IP	IP20	IP20
Peso BWW-1 / BWM	kg	169/16	174/16
Conexión eléctrica/Fusible			
Compresor		3~ PE/400VAC/50Hz/10A/C	3~PE/400VAC/50Hz/16 A/C
Resistencia eléctrica		3~ PE / 400VAC / 50Hz / 10A/B	
Regulación y control		1~ NPE / 230VAC / 50Hz / 10A/B	

1) La información contenida en esta tabla es válida para un intercambiador de calor sin contaminar (limpio).

WOLF

INTERACUMULADOR DE ACS CSW 120

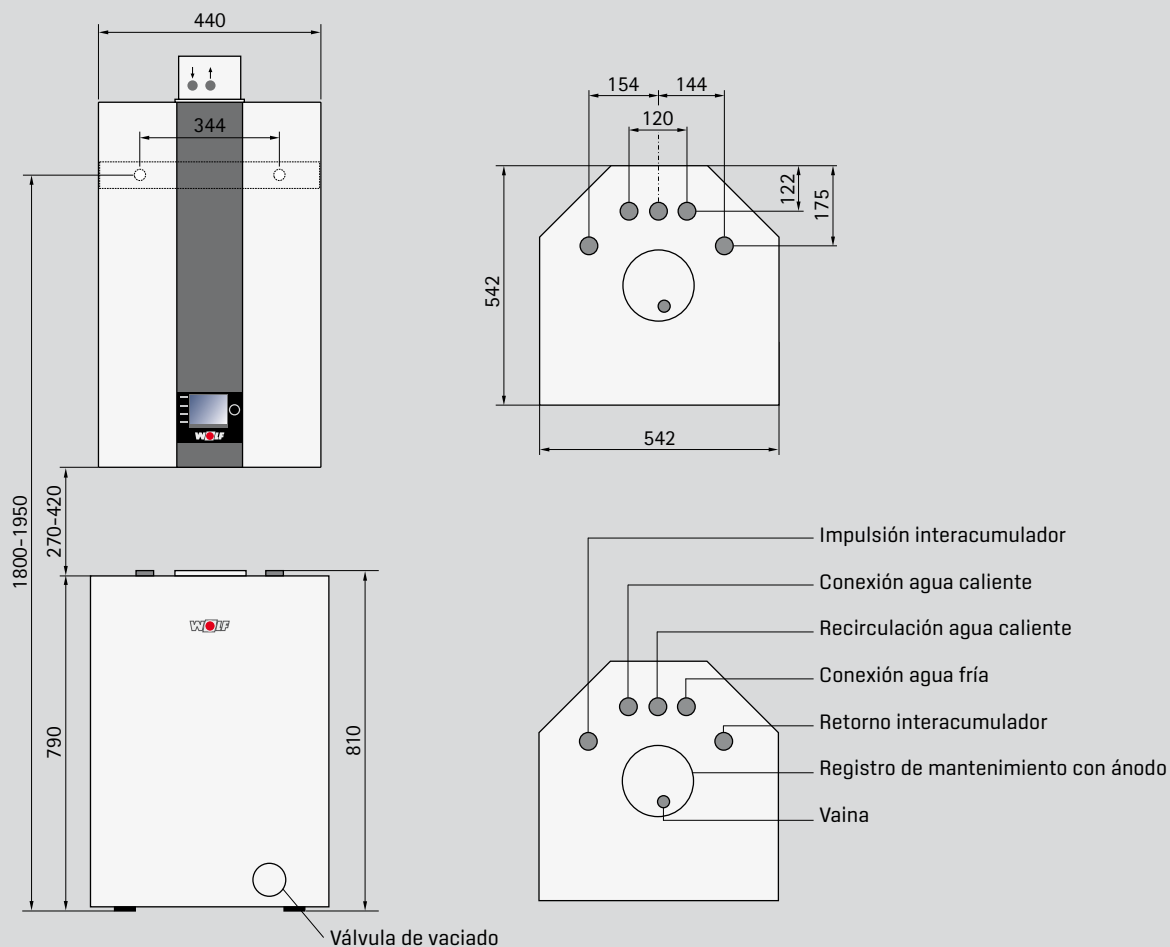

Modelo	CSW	120
Clase de eficiencia energética [ErP]		B
Capacidad	l	115
Producción en continua de ACS con [80/60 - 10/45° C]	kW - l/h	29 - 710
Pérdida de energía en espera	W	1,11
Índice de producción de ACS	NL	1
Máxima presión de trabajo permitida en ACS	bar	10
Máxima presión de trabajo permitida en calefacción	bar	12
Temperatura máxima admisible del agua del depósito	°C	95
Temperatura máxima admisible del agua de la calefacción	°C	110
Conexión ACS	R	3/4"
Conexión agua caliente	R	3/4"
Impulsión calefacción	R	3/4"
Retorno interacumulador	R	3/4"
Recirculación	R	3/4"
Toma de vaciado	R	1/2"
Vaina	Ø mm	12
Peso en vacío	kg	65

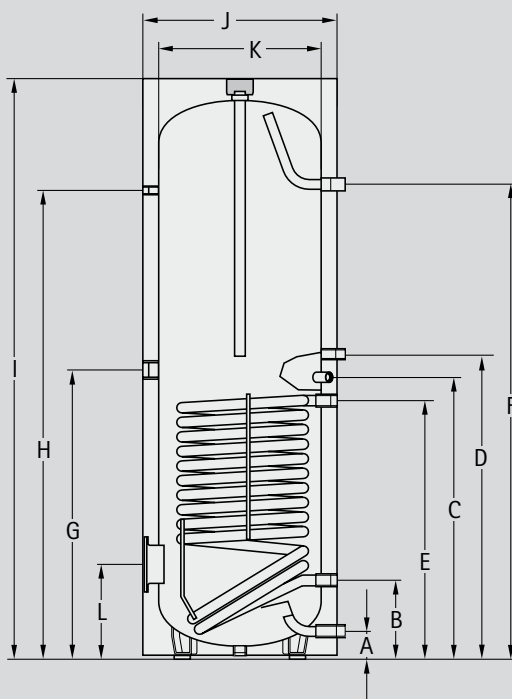

Modelo	SE-2	150	200	300	400	500	750
Clase de eficiencia energética [ErP]		B	B	C	C	C	-
Capacidad	l	140	195	285	380	485	750
Índice de producción de ACS	NL60	2,4	3,5	7,5	11	15	22
Producción en continua 80/60-10/45°C	kw-l/h	28-700	28-700	40-1.000	45-1.100	53-1.300	60-1.500
Pérdida de energía en espera	W	49	57	92	104	113	111
Conexión ACS	A mm	90	90	85	85	85	220
Retorno calefacción	B mm	255	255	263	320	370	345
Sonda de acumulador calefacción	C mm	603	720	898	960	1.010	990
Recirculación	D mm	665	800	983	1.000	1.095	1.215
Impulso calefacción	E mm	730	650	818	880	930	885
Conexión agua caliente	F mm	930	1.194	1.523	1.525	1.500	1.590
Apoyo eléctrico auxiliar	G mm	550	685	983	1.000	1.095	945
Termómetro	H mm	760	1.024	1.507	1.521	1.498	1.460
Alto total	I mm	996	1.260	1.755	1.800	1.806	1.850
Diámetro con aislamiento térmico	J mm	600	600	600	670	750	990
Diámetro sin aislamiento térmico	K mm	-	-	-	-	-	790
Brida [inferior]	L mm	325	325	305	345	370	384
Cota de inclinación con aislamiento térmico	mm	1.150	1.350	1.860	1.925	1.960	2.075
Agua primario	bar/°C	10/110	10/110	10/110	10/110	10/110	10/110
Agua secundario	bar/°C	10-95	10-95	10-95	10-95	10-95	10-95
Diámetro interior de brida	mm	110	110	120	120	120	114
Conexión ACS	G [IG]	1"	1"	1"	1"	1"	1 1/4"
Retorno calefacción	G [IG]	1"	1"	1"	1"	1"	1 1/4"
Recirculación	G [IG]	3/4"	3/4"	3/4"	3/4"	3/4"	1"
Impulsión calefacción	G [IG]	1"	1"	1"	1"	1"	1 1/4"
Conexión agua caliente	G [IG]	1"	1"	1"	1"	1"	1 1/4"
Apoyo eléctrico auxiliar	G [IG]	1 1/2"	1 1/2"	1 1/2"	1 1/2"	1 1/2"	1 1/2"
Termómetro	G [IG]	1/2"	1/2"	1/2"	1/2"	1/2"	1/2"
Superficie calefactora intercambiador	m²	1	1	1,4	1,8	2	2,5
Capacidad intercambiador	l	6,8	6,8	8,9	11,5	12,6	21,7
Peso	kg	53	65	115	145	160	260

WOLF

INTERACUMULADOR PARA ENERGÍA SOLAR SEM-1

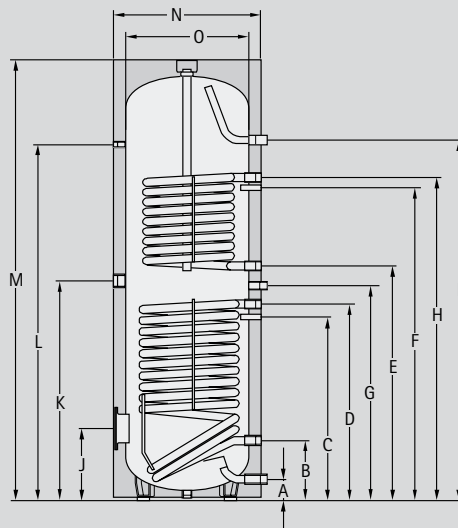

Modelo	SEM-1	500	750	1000
Clase de eficiencia energética [ErP]		C	-	-
Capacidad	l	500	750	935
Producción en continua de ACS 80/60-10/45°C	kW - l/h	20 - 490	50 - 1200	50 - 1200
Índice de producción de ACS	NL60	6	13,5	18
Pérdida de energía en espera	W	102	114	134
Conexión ACS	A mm	99	220	220
Retorno solar	B mm	305	345	345
Sonda de interacumulador Solar	C mm	586	603	603
Impulsión solar	D mm	865	920	975
Retorno calefacción	E mm	985	1025	1340
Sonda de acumulador calefacción	F mm	1160	1185	1500
Recirculación	G mm	1195	1290	1605
Impulsión calefacción	H mm	1335	1475	1790
Conexión agua caliente	I mm	1451	1590	1940
Brida [inferior]	J mm	335	384	384
Apoyo eléctrico auxiliar	K mm	949	970	1145
Termómetro	L mm	1404	1460	1810
Alto total	M mm	1780	1850	2200
Diámetro con aislamiento térmico	N mm	850	1000	1000
Diámetro sin aislamiento térmico	O mm	-	800	800
Cota de inclinación con aislamiento térmico	mm	1935	2030	2350
Agua primario	bar/°C	10/110	10/110	10/110
Agua secundario	bar/°C	10/95	10/95	10/95
Diámetro interior brida	mm	114	114	114
Conexión agua fría	G (IG)	1"	1 1/4"	1 1/4"
Impulsión calefacción/solar	G (IG)	1"	1 1/4"	1 1/4"
Retorno calefacción/solar	G (IG)	1"	1 1/4"	1 1/4"
Recirculación	G (IG)	3/4"	1"	1"
Conexión agua caliente	G (IG)	1"	1 1/4"	1 1/4"
Apoyo eléctrico auxiliar	G (IG)	1 1/2"	1 1/2"	1 1/2"
Termómetro	G (IG)	1/2"	1/2"	1/2"
Superficie de intercambio [calefacción]	m²	0,95	1,5	1,5
Superficie de intercambio [solar]	m²	1,8	2,1	2,4
Capacidad intercambiador [calefacción]	l	6,1	9,15	9,15
Capacidad intercambiador [solar]	l	11,5	13,5	14,5
Peso	kg	182	290	350

INTERACUMULADOR PARA ENERGÍA SOLAR SEM-2

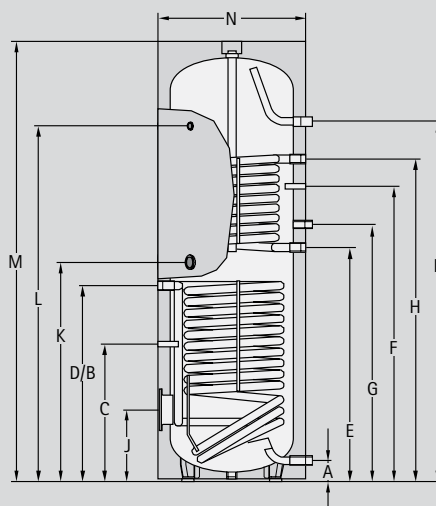

Modelo	SEM-2	300	400
Clase de eficiencia energética [ErP]		C	C
Capacidad	l	285	385
Prod. en continua de ACS 80/60-10/45°C	kW - l/h	20-490	20-490
Índice de producción de ACS	NL60	2,3	4,8
Pérdida de energía en espera	W	80	100
Conexión ACS	A mm	90	55
Retorno solar	B mm	815	874
Sonda de interacumulador Solar	C mm	506	416
Impulsión solar	D mm	815	874
Retorno calefacción	E mm	974	987
Sonda de acumulador calefacción	F mm	1154	1204
Recirculación	G mm	1077	1092
Impulsión calefacción	H mm	1334	1335
Conexión agua caliente	I mm	1728	1586
Brida (inferior)	J mm	324	275
Apoyo eléctrico auxiliar	K mm	887	915
Termómetro	L mm	1504	1416
Alto total	M mm	1794	1651
Diámetro con aislamiento térmico	N mm	600	701
Cota de inclinación con aislamiento térmico	mm	1898	1820
Agua primario	bar/°C	10/110	10/110
Agua secundario	bar/°C	10-95	10-95
Diámetro interior brida	mm	110	110
Conexión agua fría	G [IG]	1"	1"
Impulsión calefacción/solar	G [IG]	1"	1"
Retorno calefacción/solar	G [IG]	3/4"	3/4"
Recirculación	G [IG]	3/4"	3/4"
Conexión agua caliente	G [IG]	1"	1"
Apoyo eléctrico auxiliar	G [IG]	1 1/2"	1 1/2"
Termómetro	G [IG]	1/2"	1/2"
Superficie de intercambio [calefacción]	m ²	0,95	0,95
Superficie de intercambio [solar]	m ²	1,3	1,8
Capacidad intercambiador [calefacción]	l	6,6	7
Capacidad intercambiador [solar]	l	9	12,8
Peso	kg	130	159

WOLF

ACUMULADOR DE INERCIA SPU-2 Y SPU-2-W (NO APTO PARA ACS)

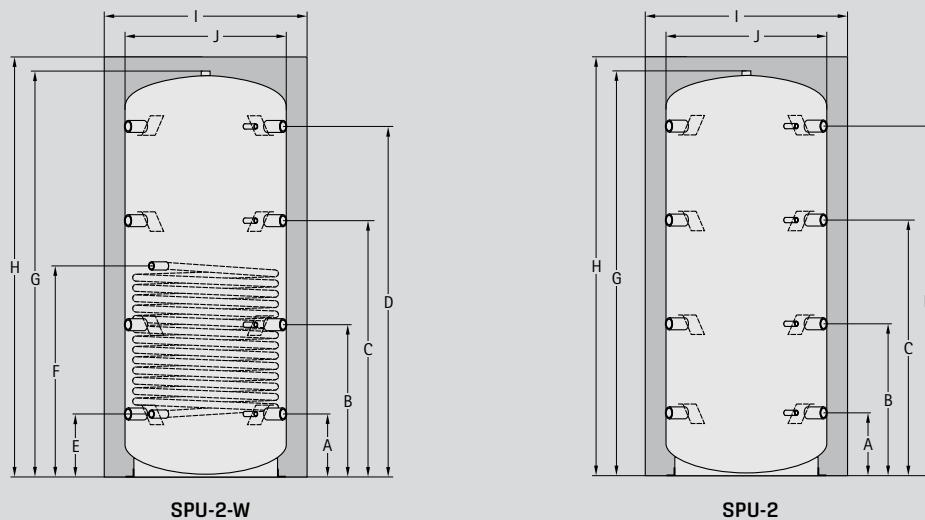

Modelo	SPU-2-W / SPU-2	500	800	1000	1500	2000	3000	4000	5000
	SPU-2-WI	480	780	960	1500	-	-	-	-
	SPU-2I	490	795	980	1530	1950	2700	3950	4950
Clase de eficiencia energética [ErP]	C	-	-	-	-	-	-	-	-
Pérdida de energía en espera	kWh/24 h	2,3	2,59	3,02	3,67	4,28	-	-	-
Conexión/Termómetro/Regletas de sonda	A mm	220	260	310	380	395	435	490	510
Conexión/Termómetro/Regletas de sonda	B mm	620	630	745	825	950	995	1050	1135
Conexión/Termómetro/Regletas de sonda	C mm	1010	1030	1250	1350	1510	1555	1610	1760
Conexión/Termómetro/Regletas de sonda	D mm	1390	1430	1710	1760	2070	2115	2170	2390
Retorno intercambiador *	E mm	220	260	310	375	-	-	-	-
Impulsión intercambiador *	F mm	715	845	1030	1175	-	-	-	-
Alto sin aislamiento	G mm	1640	1700	2050	2150	2400	2480	2590	2830
Alto con aislamiento	H mm	1725	1785	2135	2235	2480	2560	2670	2910
Diámetro con aislamiento térmico	I mm	850	990	990	1200	1300	1450	1700	1800
Diámetro sin aislamiento térmico	J mm	650	790	790	1000	1100	1250	1500	1600
Cota de inclinación con aislamiento térmico	mm	1910	2050	2360	2540	2800	2950	3150	3400
Cota de inclinación sin aislamiento térmico	mm	1670	1750	2090	2270	2550	2650	2850	3100
Conexión (8 pc)	Rp	1 1/2"	1 1/2"	1 1/2"	1 1/2"	2"	2"	2"	2"
Termómetro (4 pc)	Rp	1/2"	1/2"	1/2"	1/2"	1/2"	1/2"	1/2"	1/2"
Conexión intercambiador *	Rp	1 1/2"	1 1/2"	1 1/2"	1 1/2"	1 1/4"	1 1/4"	1 1/4"	1 1/4"
Conexión serpentín *	Rp	1"	1"	1"	1"	-	-	-	-
Superficie calefactora intercambiador *	m ²	1,8	2,4	3	3,6	-	-	-	-
Capacidad intercambiador *	l	11	15	19	22	-	-	-	-
Presión de régimen admisible primario*/secundario	bar	10/3	10/3	10/3	10/3	-/3	-/3	-/3	-/3
T ^º máx. de funcionamiento primario*/secun.	ºC	110/95	110/95	110/95	110/95	-/95	-/95	-/95	-/95
Peso	SPU-2-W kg	113	133	149	256	-	-	-	-
	SPU-2 kg	87	109	130	205	253	298	486	603

* Solo para SPU-2-W

INTERACUMULADORES PARA KIT SOLAR TOP

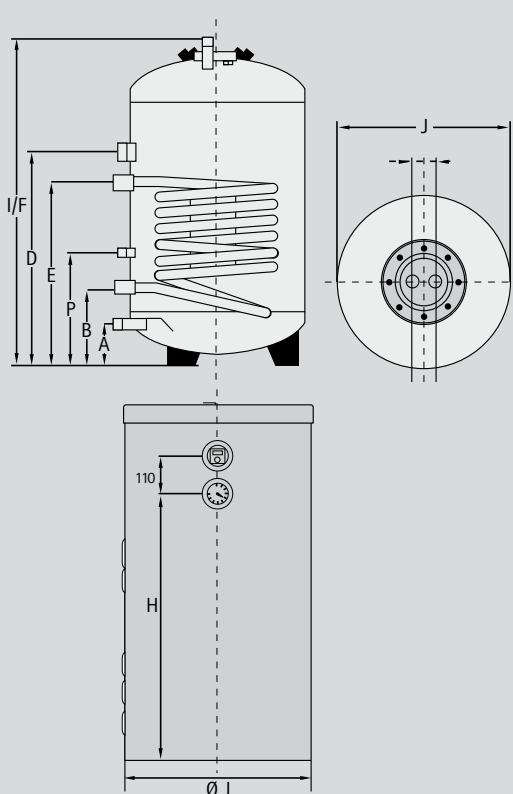

Interacumulador 120/150 Para SolarTop

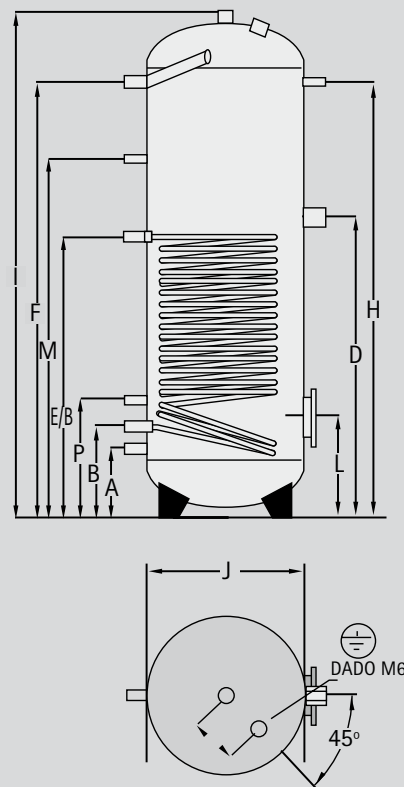

Interacumulador 200/500 Para SolarTop

Interacumulador para kit SolarTop		120	150	200	300	500
Clase de eficiencia energética [ErP]		C	C	C	C	C
Pérdida de carga en espera	W	67	75	67	85	130
Índice de producción de ACS	NL60	1,5	2	3	5	11
Producción en continua 80/60-10/45°C	kW-l/h	-	-	19-500	29-700	43-1100
Potencia absorbida	kW	12	16	19	29	43
Conexión ACS / Entrada agua fría	A mm	110	110	220	220	265
Retorno solar	B mm	200	200	290	290	345
Sonda de acumulador solar	P mm	300	300	375	375	440
Apoyo eléctrico	D mm	560	640	810	955	960
Impulso solar	E mm	480	560	750	890	880
Salida agua caliente	F mm	858	1051	975	1390	1415
Termómetro	H mm	592	785	1000	1300	1425
Alto total	I mm	858	1051	1215	1615	1690
Diámetro con aislamiento térmico	J mm	560	560	600	600	750
Diámetro sin aislamiento térmico	K mm	450	450	-	-	-
Brida [inferior]	L mm	-	-	320	320	365
Recirculación	M mm	-	-	835	1165	1170
Sonda intercambiador solar	P mm	300	300	1000	1390	1425
Presión máxima en circuito primario	bar/Cº	6/105	6/105	10/105	10/105	10/105
Presión máxima en circuito de ACS	bar/Cº	10/95	10/95	10/95	10/95	10/95
Conexión ACS / Entrada agua fría	R [AG]	3/4"	3/4"	1"	1"	1"
Retorno solar	G [IG]	3/4"	3/4"	1"	1"	1"
Conexión resistencia eléctrica	G [IG]	-	-	1/2"	1/2"	1/2"
Impulsión solar	G [IG]	3/4"	3/4"	1"	1"	1"
Salida agua caliente	G [IG]	3/4"	3/4"	1"	1"	1"
Apoyo eléctrico auxiliar	G [IG]	1 1/2"	1 1/2"	1 1/2"	1 1/2"	1 1/2"
Termómetro	G [IG]	1/2"	1/2"	1/2"	1/2"	1/2"
Superficie calefactora intercambiador	m²	0,5	0,7	0,7	1,2	1,8
Capacidad intercambiador	l	3,2	3,8	5,6	7,9	11,4
Pérdida de carga	mbar	6	24	6	10	14
Peso	kg	49	61	90	115	155

WOLF

INTERACUMULADOR ESMALTADO SEW-1/SEW-2

INTERACUMULADOR SOLAR SEM-1W

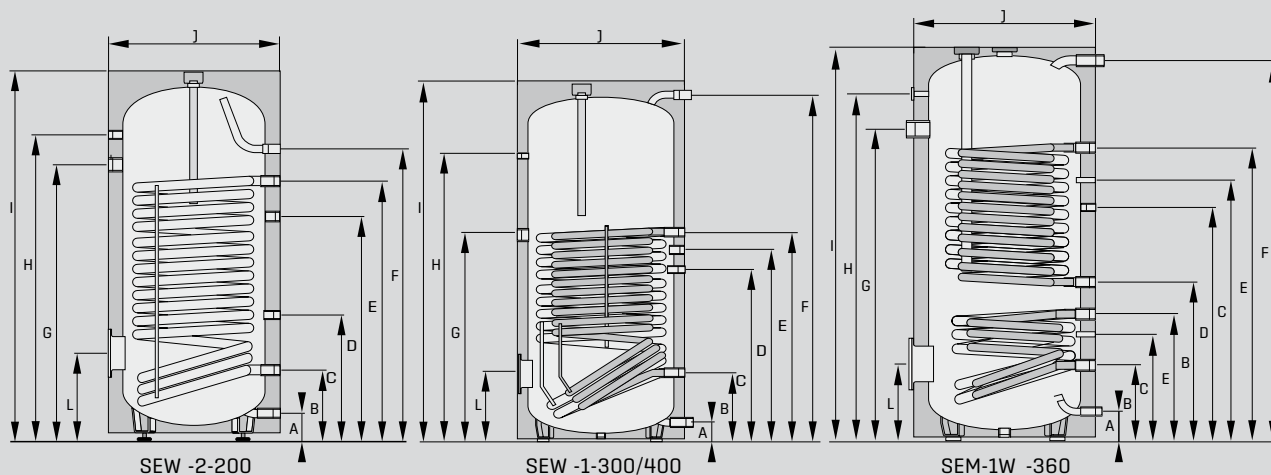

Modelo		SEW-2-200	SEW-1-300	SEW-1-400	SEM-1W-360
Clase de eficiencia energética [ErP]		C	C	C	C
Capacidad	l	190	290	375	365
Pérdida de energía en espera	kWh/24h	1,55	1,70	2,10	2,04
Producción en continua 80/60°C - 10/45°C	kW - l/h	20/490	90/2210	125/3070	90/2210
Índice de producción [Calefacción]	NL ₆₀	3	7	10	3
Índice de producción [Calefacción]	NL ₅₀	1,6	3,5	5	1,6
Tiempo de calentamiento 14kW - 10-50°C	min	60	58	75	71
Conexión agua fría	A mm	95	55	55	55
Retorno calefacción/solar	B mm	245	222/-	222/-	606/221
Sonda calefacción / Solar	C mm	435	656/-	791/-	965/385
Recirculación	D mm	780	786	921	860
Impulsión calefacción / Solar	E mm	905	886/-	1156/-	1146/470
Conexión agua caliente	F mm	1015	1229	1586	1526
Resistencia eléctrica [accesorio opcional]	G mm	960	912	1174	1210
Conexión termómetro	H mm	1065	1069	1426	1355
Alto total	I mm	1290	1310	1660	1630
Diámetro con aislamiento	J mm	605	705	705	705
Boca de registro	L mm	302	277	277	276
Cota de inclinación con aislamiento térmico	mm	1410	1485	1805	1740
Agua caliente primario	bar/°C	10/110	10/110	10/110	10/110
Agua secundario	bar/°C	10/95	10/95	10/95	10/95
Diámetro interior brida	mm	DN 110	DN 110	DN 110	DN 110
Conexión agua fría		G1" IG	R1¼" AG	R1¼" AG	R1" AG
Retorno calefacción / Solar	G	1" IG	1¼" IG	1 ¼" IG	1¼" IG
Recirculación	G	¾" IG	¾" IG	¾" IG	¾" IG
Impulsión calefacción / Solar	G	1¼" IG	1¼" IG	1¼" IG	1¼" IG
Conexión agua caliente		G1" IG	R1¼" AG	R1¼" AG	R1" AG
Ánodo de protección	G [IG]	1½"	1¼"	1¼"	1¼"
Apoyo eléctrico auxiliar	G [IG]	1½"	1½"	1½"	1½"
Sondas	G [IG]	½"	½"	½"	20x2
Termómetro	G [IG]	½"	½"	½"	½"
Superficie intercambiador de calor	m²	2,0/-	3,5/-	5,1/-	3,2/1,3
Capacidad intercambiador de calor	l	112/-	27/-	39/-	27/11
Peso	kg	75	134	185	182



WOLF

ACUMULADOR DE INERCIA CPM-1 INTERACUMULADOR ACS CEW-1 · CEW-2

- 1 Retorno a bomba de calor dividida módulo interior
- 2 Agua caliente
- 3 Agua caliente - recirculación
- 4 Agua fría
- 5 Impulsión desde bomba de calor dividida módulo interior

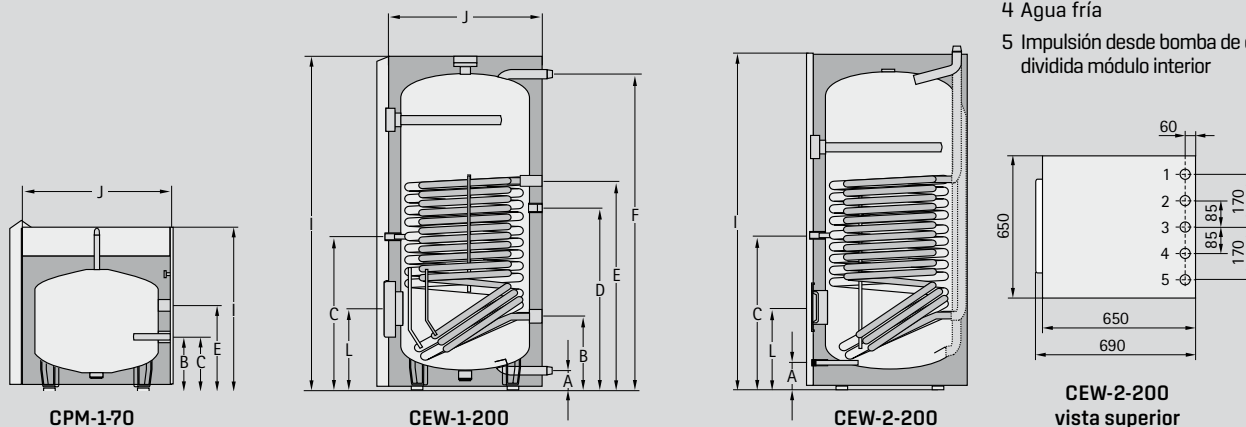

Acumulador de inercia Interacumulador ACS	CPM-1-70/7		CPM-1-70/8		-	
	C		C		CEW-1-200	CEW-2-200
Clase de eficiencia energética [ErP]	C		C		C	C
Capacidad	70		-		180	-
Producción en continua 80°C/60°C - 10°C/45°C	-		-		20/490	-
Índice de producción [Calefacción]	-		-		2,9	3
Índice de producción [Calefacción]	-		-		1,4	1,6
Tiempo de calentamiento 10 kW- 10-50°C	-		-		59	60
Volumen agua caliente con 40°C (T _{sp} =55°C, 15 l/min)	-		-		191	191
Pérdida de energía en espera	0,89		-		1,5	1,21
Conexión agua fría	A mm	-	-		90	-
Retorno calefacción	B mm	225	-		222	-
Sonda de calefacción	C mm	225	-		590	472
Recirculación	D mm	-	-		697	-
Impulsión calefacción	E mm	352	-		797	-
Conexión agua caliente	F mm	-	-		1194	-
Alto total	I mm	740	-		1290	1290
Diametro con aislamiento	J mm	600	-		600	-
Ancho x fondo	mm	600 x 650	-		600 x 650	650 x 690
Boca de registro	L mm	-	-		324	322
Ángulo de inclinación	mm	925	-		1395	1410
Agua primario	bar/°C	3/95	-		3/95	-
Agua secundario	bar/°C	-	-		10/95	-
Diámetro interior brida	mm	-	-		DN 110	-
Conexión agua fría		R1/2"	-		R1"	-
Retorno calefacción		G1 1/2" AG	-		G1 1/2" AG	R1"
Recirculación		-	-		G3/4" AG	R1"
Impulsión calefacción		G1 1/2" AG	-		G1 1/2" AG	R1"
Conexión agua caliente		-	-		R1"	-
Ánodo de protección		-	-		G1 1/4" IG	-
Apoyo eléctrico auxiliar		-	-		G1 1/2" IG	-
Sonda acumulador [montada]		G1/2" IG	-		G1/2" IG	-
Superficie intercambiador de calor	m ²	-	-		2,3	2,3
Capacidad intercambiador de calor	l	-	-		17	17
Bomba impulsión		Wilo Yonos Para 25/7,5 Bomba alta	Wilo Stratos Para 25/1-8 Bomba alta		-	-
		eficiencia [EEI < 0,23]				
Peso	kg	61	62		147	145

ACUMULADOR DE INERCIA (SOLO CALEFACCIÓN) SPU-1
ACUMULADOR DE INERCIA (CALEFACCIÓN-REFRIGERACIÓN) PSS

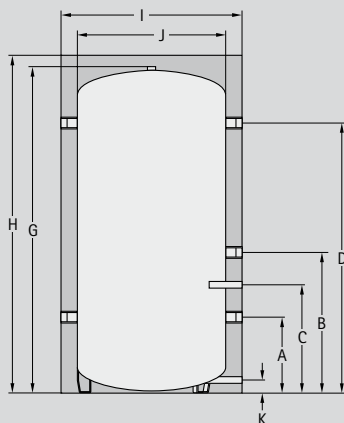

Modelo	SPU-1	200
Clase de eficiencia energética [ErP]		C
Capacidad	I	200
Uso		Calefacción
Pérdida de energía en espera	kWh/24h	1,55
Conexión/Termómetro/Regletas de sonda	A mm	256
Conexión/Termómetro/Regletas de sonda	B mm	460
Vaina	C mm	358
Conexión/Termómetro/Regletas de sonda	D mm	910
Alto sin aislamiento	G mm	1114
Alto con aislamiento	H mm	1140
Diámetro con aislamiento térmico	I mm	610
Diámetro sin aislamiento térmico	J mm	500
Toma de vaciado	K mm	85
Cota de inclinación con aislamiento térmico	mm	1310
Conexión (5 pc)	Rp	1½"
Vaina	Rp	½"
Purgador	Rp	1"
Toma de vaciado	Rp	½"
Presión máx. de régimen admisible primario/secundario	bar	- / 3
Temp máx. de funcionamiento primario/secundario	°C	- / 95
Peso en vacío	kg	48

Modelo	PSS	25	50	100	200	300	500
Clase de eficiencia energética [ErP]			B			C	
Capacidad	I	25	57	123	203	277	473
Uso		Refrigeración y calefacción					
Instalación vertical		pared	suelo o pared		suelo		
Pérdida de energía en espera	kWh/24h	0,816	0,816	1,2	1,63	1,96	2,73
Alto con aislamiento	mm	451	935	1095	1395	1560	1855
Diámetro con aislamiento térmico	mm	380	400	500	550	600	700
Diámetro del aislamiento	mm	40	40	55		50	
Conexión impulsión y retorno ⁽¹⁾	Rp	1 1/4"			1 1/2"	2"	2 1/2"
Conexión Purga ⁽²⁾	Rp	1"			1 1/4"		
Conexión termómetro/sondas	Rp	[2 uds.] ½"			[3 uds.] ½"		
Toma de vaciado ⁽²⁾	Rp				1/2"		
Conexión resistencia eléctrica	Rp				1 ½"		
Presión máxima	Bar				6		
Temperatura máxima	°C				95		
Peso en vacío	Kg	25	25	35	45	55	100

⁽¹⁾ Cuatro tomas. Dos de impulsión y dos de retorno

⁽²⁾ Una toma

WOLF

KIT DRAIN-BACK

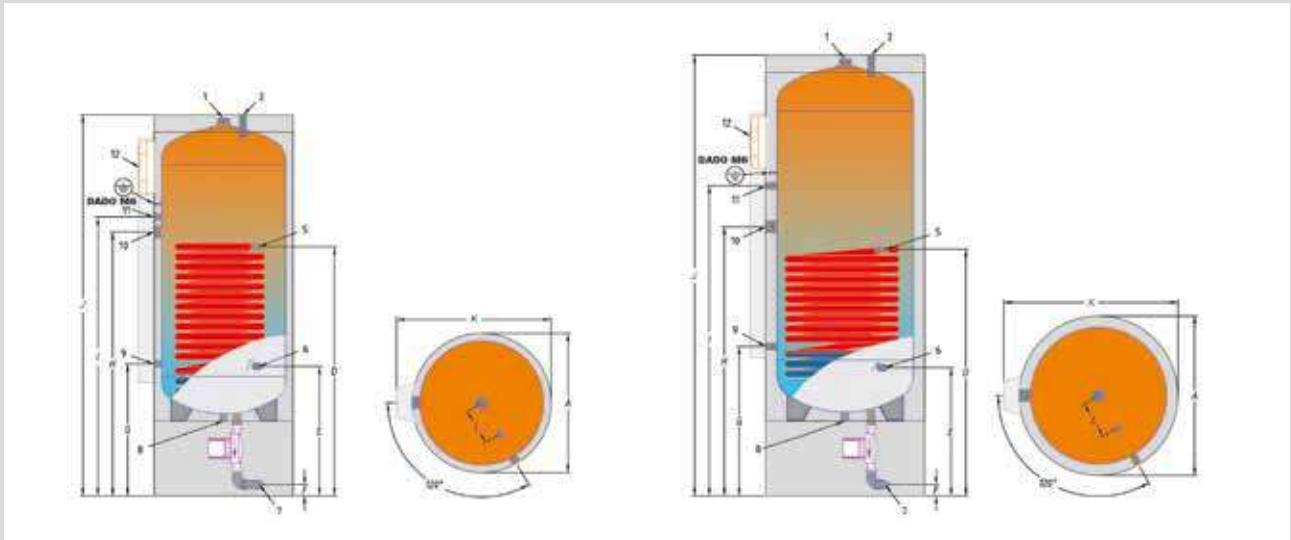

Dimensiones en mm	A	B	C	D	E	F
DB 150	560	-	-	820	520	55
DB 300	640	-	-	990	545	55
DB 450	750	-	-	1005	560	55

Dimensiones en mm	G	H	I	J	K	L
DB 150	530	880	940	1305	625	145
DB 300	560	1065	1205	1730	705	150
DB 450	620	1085	1270	1775	815	150

Nº	TIPO DE CONEXIÓN	DB 150	DB 300	DB 450
1	Ánodo	1 1/4"	1 1/4"	1 1/4"
2	ACS	1/2"	1/2"	1/2"
5	Impulsión de energía solar	3/4"	3/4"	3/4"
6	Agua fría sanitaria	1/2"	1/2"	1/2"
7	Retorno de energía solar	3/4"	3/4"	3/4"
8	Desagüe	1/2"	1/2"	1/2"
9	Sonda solar (porta-sonda)	Ø 10 mm	Ø 10 mm	Ø 10 mm
10	Resistencia eléctrica	1 1/4"	1 1/4"	1 1/4"
11	Sonda (porta-sonda)	Ø 10 mm	Ø 10 mm	Ø 10 mm
12	Centralita	-	-	-

DB/DB 2		DB 150	DB 300	DB2 300	DB 450	DB2 450
Clase de eficiencia energética (ErP)		C	C	C	C	C
Capacidad total	l	160	273	273	406	406
Aislamiento PU rígido inyec.	30 mm
Aislamiento PU rígido inyec.	45 mm
Alto total con aislamiento	mm	1335	1770	1770	1810	1810
Alto máx. en enderezamiento	mm	1430	1900	1900	1960	1960
Acumulador de aislamiento 30 mm PU rígido inyec.	∅ mm	560	-	-	-	-
Acumulador de aislamiento 45 mm PU rígido inyec.	∅ mm	-	640	640	750	750
Intercambiador superior	m ²	-	-	0,9	-	1
Intercambiador inferior	m ²	1	1,8	1,8	2,2	2,2
Contenido agua serpentín superior	l	-	-	4,9	-	5,9
Contenido agua serpentín inferior	l	5,4	10,9	10,9	13,5	13,5
Pérdida de energía en espera	W	78	90	90	108	108
Potencia absorbida	Sup. kW	-	-	25	-	26
	Inf. kW	24	40	40	52	52
Caudal necesario para el serpentín	Sup. m ³ /h	-	-	1	-	1,1
	Inf. m ³ /h	1,03	1,7	1,7	2,2	2,2
Producción de agua sanitaria	Sup. m ³ /h	-	-	0,6	-	0,7
	Inf. m ³ /h	0,6	1	1	1,3	1,3
Pérdidas de carga	Sup. mbar	-	-	13	-	18
	Inf. mbar	16	56	56	74	74
Coefficiente [DIN 4708]	NL	3	5,7	9,2	9,3	14
Personas	nº	1-2	3-5	3-5	4-6	4-6
Máxima altura prevalencia bomba (Wilo ST 20/11)	m			9		
Necesidades de agua caliente	l/día	0/230	0/460	0/600	0/650	0/750
Colector solar	m ²	2	2 x 2,0	2 x 2,0	2 x 2,4	2 x 2,4
Tuberías (impulsión + retorno) ∅ 12	m	25 max.	25 max.	25 max.	25 max.	25 max.
Centralita solar				de serie		
Presión máx. de funcionamiento del sanitario	bar			10		
Presión máx. de funcionamiento del intercambiador	bar			10		
Tª máx. de funcionamiento del acumulador	°C			95		
Peso en vacío	kg	90	160	170	210	220

WOLF

PUESTA EN MARCHA

AMPLIACIÓN GARANTÍA

CONDICIONES GENERALES DE VENTA

WOLF

PUESTAS EN MARCHA

CALDERAS WOLF	Ref.	Precio €
Puesta en Marcha regulación BM2	9202	56,7
Puesta en Marcha regulación KM para el control de la cascada de calderas murales/pie WOLF	9206	87,2
Puesta en marcha de equipo ISM7 Interfaz Lan/Wan a traved de internet	9203	87,2
Puesta en Marcha calderas MGK-2 130-300	9208	234
Puesta en Marcha calderas CGB 68/75/100	9209	116
Puesta en Marcha calderas MGK-2 390-1000	9212	437
Puesta en Marcha bomba de calor BWL	9301	505
Puesta en Marcha bomba de calor BWS	9302	493
Puesta en Marcha bomba de calor BWW	9303	504
Puesta en Marcha bomba de calor BWL-1S(B)	9785	176
Puesta en Marcha bomba de calor ACS SWP	9304	87,2
Puesta en Marcha equipo CWL (Sin medicion de caudales)	9702	84,7
Puesta en Marcha equipo CWL con medicion de caudales (Conductos y accesorios Wolf)	9703	210
Hora de trabajo (administración)	9901	65
Hora de trabajo extra (administración)	9905	108
Km (administración)	9910	0,75
Dieta (administración)	9920	182,6
Disposición de Servicio	9051	25

CONDICIONES PARA LA PUESTA EN MARCHA:

- > El quemador o caldera deberá estar completamente montado, cableado eléctricamente, debidamente abastecido de combustible, en condiciones de poder ser usado, tensión de alimentación, controles, regulaciones externas e instalación general terminada.
- > No se recomendará la puesta en funcionamiento si faltase alguno de estos elementos u otros que el Servicio Técnico pueda apreciar, con el fin de hacer seguro su funcionamiento.

TARIFA AMPLIACIÓN GARANTÍA EN REPUESTOS

WOLF, ADEMÁS DE LOS PERIODOS DE GARANTÍA TOTAL INCLUIDA EN TODOS SUS EQUIPOS, OFRECE LA POSIBILIDAD DE CONTRATAR UNA AMPLIACIÓN DE GARANTÍA DE REPUESTOS ANTE CUALQUIER DEFECTO DE FABRICACIÓN:

- > **Producto doméstico: AMPLIACIÓN A 5 AÑOS.**
- > **Caldera de mediana y gran potencia > 70 kW: AMPLIACIÓN A 5, 7 O 10 AÑOS.**
- > Solo **REPUESTOS ORIGINALES WOLF**. Máxima fiabilidad de funcionamiento y larga vida útil del equipo.
- > Posibilidad de contratación de la ampliación de garantía **HASTA 90 DÍAS DESPUÉS DE LA FECHA DE PUESTA EN MARCHA** del equipo por parte del SAT WOLF ¹⁾.
- > Puesta en marcha y reparaciones en período de garantía, ya sea Oficial o Ampliada de Repuestos, deberá ser realiza por SAT WOLF ¹⁾.
- > Excluidos elementos de desgaste (componentes kit mantenimiento, electrodos ionización, electrodos encendido, juntas y tornillos de electrodos, boquillas gasóleo, etc.).
- > Excluida mano de obra, desplazamiento y gastos de envío de repuestos nuevos y recogida de piezas sustituidas.
- > Durante el periodo de garantía o ampliación de garantía, el propietario del equipo cumplirá con lo exigido en la normativa vigente en materia de mantenimiento de instalaciones térmicas.



MODELO	Ref.	€
FGB Caldera Wolf de condensacion a gas	8614411AGR05	116
CGB-2 Caldera Wolf de condensacion a gas	8615055AGR05	148
CWL recuperador	7100584AGR05	161
CGB 40-35 Caldera Wolf de condensacion a gas	8614738AGR05	174
SWP-260 B Bomba de calor aire/agua	2485089AGR05	180
SWP-260 Bomba de calor aire/agua	2484841AGR05	189
CGS/CGW Grupos térmicos de condensación a gas	8615060AGR05	239
COB Caldera Wolf de condensacion a gasóleo	8906269AGR05	210
TOB 18 Caldera Wolf de condensacion a gasóleo	8906714AGR05	221



MODELO	Ref.	€	Ref.	€	Ref.	€
CGB 68/75 Caldera Wolf de condensacion a gas	8613678AGR05	197	8613678AGR07	381	8613678AGR10	748
CGB 100 Caldera Wolf de condensacion a gas	8613679AGR05	240	8613679AGR07	463	8613679AGR10	908
MGK-2 130 caldera Wolf de condensación	8752358AGR05	400	8752358AGR07	772	8752358AGR10	1.516
MGK-2 170 Caldera de condensación a gas de 170 KW	8752359AGR05	482	8752359AGR07	930	8752359AGR10	1.826
MGK-2 210 Caldera de condensación a gas de 210 KW	8752360AGR05	530	8752360AGR07	1.024	8752360AGR10	2.010
MGK-2 250 Caldera de condensación a gas de 250 KW	8752361AGR05	634	8752361AGR07	1.223	8752361AGR10	2.402
MGK-2 300 caldera Wolf de condensación a gas.	8752362AGR05	723	8752362AGR07	1.396	8752362AGR10	2.742
MGK-2 390 Caldera Wolf de condensacion a gas	8751976AGR05	988	8751976AGR07	1.907	8751976AGR10	3.745
MGK-2 470 Caldera Wolf de condensacion a gas	8751977AGR05	1.109	8751977AGR07	2.141	8751977AGR10	4.205
MGK-2 550 Caldera Wolf de condensacion a gas	8751978AGR05	1.198	8751978AGR07	2.311	8751978AGR10	4.539
MGK-2 630 caldera Wolf de condensación a gas	8751979AGR05	1.347	8751979AGR07	2.600	8751979AGR10	5.107
MGK-2 800 Caldera Wolf de condensacion a gas	8752607AGR05	1.630	8752607AGR07	3.146	8752607AGR10	6.178
MGK-2 1000 Caldera Wolf de condensacion a gas	8752608AGR05	1.891	8752608AGR07	3.650	8752608AGR10	7.169

¹⁾ Servicio de Asistencia Técnica Oficial (SATO), Servicio de Asistencia Técnica Autorizada (SATA), Mantenedor Técnico Autorizado (MTA).

CONDICIONES GENERALES DE VENTA

WOLF IBÉRICA CLIMATIZACIÓN Y CALEFACCIÓN

I. GENERALIDADES

1. Las presentes condiciones de venta de Wolf Ibérica prevalecerán siempre sobre las que pudiera tener la empresa compradora, salvo que Wolf Ibérica las hubiera aceptado expresamente y por escrito.
2. La venta de la mercancía no incluye su instalación. La responsabilidad de la colocación, instalación y conexión de la misma recaerá sobre el instalador contratado por el comprador.
3. La correspondencia impresa a través de sistemas informáticos y emitida por Wolf Ibérica (como confirmaciones de pedidos, facturas, abonos, extractos de cuentas, reclamaciones de pagos) será válida también sin firma.
4. Wolf Ibérica elabora y transfiere los datos personales de los clientes a través del tratamiento electrónico de datos, según las prescripciones legales, y únicamente para los fines del negocio.
6. Los envíos serán a portes pagados a partir de un importe mínimo del valor neto de pedido
 - 6.a Productos de calefacción y solar, exceptuando Ventilación Doméstica, 1.000 € netos en la Península Ibérica, 2.000 € netos en Baleares y los 3.000 € netos en Canarias.
 - 6.b Productos exclusivamente de Ventilación Doméstica, 1.500 € netos en la Península Ibérica, 2.500 € netos en Baleares y los 3.500 € netos en Canarias.
 - 6.c Se exceptuarán proyectos especiales. Los portes pagados no incluyen descargas nocturnas, ni en sábados ni festivos. Las entregas se consideran sobre camión en el destino solicitado.
 - 6.d Productos de Climatización y Ventilación no doméstica, 1.000 € netos en la Península Ibérica. Los pedidos a Baleares y Canarias no disponen de portes pagados salvo acuerdo por volumen en la oferta.

II. OFERTAS

1. Las ofertas de Wolf Ibérica no tienen carácter vinculante. Las ofertas están siempre y a todos los efectos condicionadas a la posterior aceptación por escrito por parte de Wolf Ibérica, del correspondiente pedido del comprador, o al suministro de la mercancía. En este último caso, la factura sustituirá a la confirmación del pedido.
2. El párrafo anterior será también de aplicación para ampliaciones, modificaciones o acuerdos complementarios a la oferta inicial.
3. Sólo serán aplicables modificaciones sobre las ofertas, listas de precios y otras propuestas si Wolf Ibérica las hubiera confirmado por escrito.
4. Las descripciones, dibujos y fotografías contenidas en los catálogos y tarifas de producto se facilitan únicamente a nivel informativo. Wolf Ibérica se reserva el derecho a modificarlas sin previo aviso.
7. Los envíos internacionales fuera de la Península Ibérica quedan excluidos de las condiciones anteriores y serán, salvo acuerdo expreso y documentado, siempre franco fábrica o almacén.

IV. CONDICIONES DE PAGO

1. Mientras no se acuerde otra cosa, nuestras facturas serán pagadas en un plazo máximo de 30 días fecha factura. Los pagos se considerarán realizados a partir de la fecha en la que Wolf Ibérica disponga efectivamente del importe.
 2. No se permitirán retenciones de pagos a cuenta de posibles reclamaciones por parte del cliente.
 3. El pago de la primera operación por parte del cliente será siempre al contado, considerándose efectuado el pago cuando Wolf Ibérica disponga efectivamente del importe.
 4. En caso de pago por adelantado se aplicará un 2% de descuento adicional sobre el importe neto (excluyendo los costes de embalaje, flete, transporte, IVA, etc.).
 5. En caso de producirse un incumplimiento de pago en la fecha de vencimiento establecida, Wolf Ibérica cobrará en concepto de gastos de financiación, el tipo legal de interés de demora mensual, del importe impagado hasta que el mismo quede totalmente liquidado, más todos los gastos derivados de dicho incumplimiento.
 6. En todos los pagos que se realicen, Wolf Ibérica tendrá el derecho a cubrir las deudas por orden de antigüedad. De haberse producido gastos e intereses, Wolf Ibérica aplicará siempre primero el importe a cancelar los gastos, después los intereses y por último el principal.
 7. En caso de retraso o demora en el pago, no entrega de cheques o pagarés, no aceptación o entrega de letras de cambio, declaración del cliente en estado legal de suspensión de pagos, concurso de acreedores, quiebra o cierre o insolvencia de hecho, y, en general, cualquier circunstancia que pueda disminuir gravemente la solvencia del cliente, todos los créditos de Wolf Ibérica - también en caso de prórroga o aplazamiento - podrán ser inmediatamente exigibles antes de su vencimiento.
- Además, Wolf Ibérica se reserva para estos supuestos el derecho a condicionar la entrega de los suministros pendientes al pago en efectivo y por adelantado de su importe, aun cuando se hubieran establecido otras condiciones antes de concurrir alguna de las circunstancias anteriores. También se reserva la facultad de anular el contrato después de indicar un plazo prudente al cliente para asegurar el pago.

CONDICIONES GENERALES DE VENTA

WOLF IBÉRICA CLIMATIZACIÓN Y CALEFACCIÓN, S.A.

Igualmente se reserva el derecho a exigir indemnizaciones por daños y perjuicios en caso de incumplimiento del cliente, independientemente de las facultades descritas anteriormente.

V. RESERVA DE DOMINIO

1. Todo el material suministrado por Wolf Ibérica se realiza con carácter de depósito hasta efectuarse el pago completo de la factura correspondiente. Por lo tanto, Wolf Ibérica se reserva la propiedad de los productos suministrados hasta su total pago. Igualmente, Wolf Ibérica tendrá el derecho de inspeccionar en todo momento el estado de la mercancía.
2. El comprador será responsable de la destrucción o daños que puedan sufrir los productos suministrados bajo dicha reserva de dominio por robo, incendio, inundación o cualquier clase de siniestro, así como en aquellos casos en que tales daños o destrucción sobrevinieran con dolo, negligencia o imprudencia del comprador y/o sus empleados.
3. Salvo indicación contraria, Wolf Ibérica está de acuerdo con que los productos con reserva de dominio a su favor sean enajenados por el comprador a un tercero, siempre que esto suceda dentro del marco habitual de su negocio. Al comprador le está totalmente prohibido la pignoración, hipoteca o entrega en concepto de garantía de los productos suministrados, así como gravarlos en cualesquiera otra forma. En forma de enajenación de los productos por el comprador en el marco natural de su negocio, estará obligado a ceder a Wolf Ibérica el crédito que ostente contra dicho tercero, en tanto en cuanto no se haya satisfecho por completo el pago.
4. En caso de contravención de las condiciones anteriores sobre la reserva de dominio y sin perjuicio de las acciones civiles o penales que pudieran corresponder a Wolf Ibérica se establece a su favor una pena convencional por el valor del doble del importe del precio aún no satisfecho.
5. En caso de suspensión de pagos, quiebra o concurso de acreedores, el comprador se obliga a comunicar a la Autoridad Judicial que intervenga, así como a todos los acreedores, que los productos suministrados y con reserva de dominio a favor de Wolf Ibérica son propiedad de ésta, notificándonos de modo inmediato y con carácter de urgencia la iniciación del expediente de insolvencia.

El comprador se obliga igualmente a comunicar de inmediato a Wolf Ibérica cualquier incautación o embargo de los productos suministrados con reserva de dominio a favor de la misma, acompañando a su comunicación cuantos documentos sean necesarios para conseguir el alzamiento del embargo o el levantamiento de la incautación, incluso gastos de abogados y procuradores, serán a cargo del comprador si no pudieran ser cobrados a la parte contraria.

En caso de riesgo de ejecución o subasta de los productos suministrados con reserva de dominio a favor de Wolf Ibérica el comprador se obliga a ejercitar por sí mismo todas las gestiones, acciones y medidas, incluso de carácter judicial o contencioso, necesarias para asegurar los derechos de propiedad de la misma.

VI. PLAZOS DE ENTREGA Y PRESTACIÓN DE SERVICIOS

1. Los plazos de entrega y las fechas de prestación de servicios se considerarán siempre como aproximadas. Los plazos de entrega empezarán a contarse a partir de la fecha de confirmación de pedido por parte de Wolf Ibérica, y después de ser aclarados todos los detalles de ejecución y condiciones a cumplir por parte del cliente para garantizar la tramitación correcta del contrato.

2. Se considerará cumplido el plazo de entrega si la salida de la mercancía de nuestros almacenes se produce en el plazo previsto.
3. El incumplimiento del plazo de entrega no será causa, en ningún caso, de reclamación alguna por parte del comprador.
4. Si el envío se retrasara por razones de las que fuera responsable el comprador, se le facturarán los gastos de almacenamiento a partir de un mes de la notificación de la disposición del envío, teniendo Wolf Ibérica derecho a percibir un 0,75% del importe de facturación de la mercancía por cada mes iniciado en concepto de gastos de almacenaje.
5. Si el cliente no cumple con sus obligaciones (por no realizar el pedido a tiempo, por rechazar injustificadamente la recepción, por no garantizar el pago según las condiciones pactadas, o por haber incumplido contratos anteriores), Wolf Ibérica podrá anular el pedido, y podrá exigir la correspondiente indemnización por daños y perjuicios.
6. El modo de envío, el tipo de transporte, el embalaje y la elección del agente de transporte será competencia de Wolf Ibérica. El cliente asume el riesgo del transporte desde la salida de la mercancía del almacén de Wolf Ibérica
7. En cualquier caso el comprador aceptará entregas parciales de la mercancía.
8. En caso de recibirse la mercancía por parte del transportista con eventuales daños o desperfectos manifiestos, el comprador deberá reclamar inmediatamente en el momento de la recepción por escrito a Wolf Ibérica y dejar constancia de la misma en el albarán de entrega o CMR. En caso de no efectuar la reclamación en el modo anterior, el cliente perderá el derecho a cualquier reclamación por esta causa.
9. Las reclamaciones por suministro deficiente se notificarán por escrito en un plazo máximo de 24h en daños visibles y 7 días para daños ocultos, tras la recepción del envío. Siendo condición indicarlo en el conforme de entrega de la agencia de transporte. En cualquier otro caso se considerarán aceptados los envíos recibidos.

VII. DEVOLUCIONES

1. No se admitirán devoluciones sin previa autorización de Wolf Ibérica.
2. El plazo máximo para la solicitud de devolución es de 15 días.
3. El producto devuelto debe estar en perfecto estado y con su embalaje original.
4. De su importe se deducirá un importe no inferior al 15% y al 30% para productos fabricados sobre pedido del cliente, en concepto de gastos de recepción, prueba, inspección y demérito.
5. Las devoluciones las enviará el cliente, franco portes, al almacén que previamente confirme Wolf Ibérica.
6. En ningún caso se admitirá devoluciones de embalajes.

CONDICIONES GENERALES DE VENTA

WOLF IBÉRICA CLIMATIZACIÓN Y CALEFACCIÓN, S.A.

VIII. GARANTÍA Y RESPONSABILIDAD

1. Todos los productos, siempre y cuando sean utilizados en condiciones normales e instalados de acuerdo con la normativa y legislación en vigor, así como y la correspondiente aplicación de los requerimientos incluidos en la documentación técnica, manual de instalación y uso, garantizan longevidad alta contra todo defecto de fabricación por el plazo que se determina a continuación:

- a. Calderas murales: 2 años (inclusive CGS-2)
- b. Caldera de pie (accesorios y regulaciones): 2 años
- c. Caldera de pie (cuerpo caldera e interacumuladores): 5 años
- d. Climatización / Ventilación: 2 años
- e. Solar (accesorios y regulaciones): 2 años
- f. Solar (paneles): 5 años
- g. Solar Interacumulador Drain Back / Kit Solares: 3 años
- h. Bomba de calor: 2 años
- i. Quemadores: 2 años
- j. Rendamax (accesorios): 2 años
- k. Rendamax (cuerpo caldera): 5 años

2. Los plazos anteriormente mencionados empiezan a contar desde la puesta en marcha del producto, con un máximo de 3 meses después de la fecha de la factura del Instalador a usuario final o 9 meses desde el año de fabricación.

3. La garantía consiste en sustituir los materiales defectuosos durante el plazo indicado en el párrafo 1, así como los costes de desplazamiento y la mano de obra.

4. Del mismo modo, el periodo de garantía en los repuestos sustituidos es de 6 meses.

5. El cliente tendrá derecho a reclamar en concepto de garantía del producto siempre y cuando se cumplan las siguientes condiciones: El certificado de puesta en marcha estará cumplimentado en todos sus apartados y debidamente sellado por personal autorizado por Wolf Ibérica.

6. Condiciones durante el periodo de Garantía

- 6.a Queda excluida la introducción de repuestos voluminosos/pesados hasta el lugar de instalación al igual que la subida de equipos a cualquier emplazamiento como cubiertas, estructura metálicas etc.
- 6.b Quedan excluidos los medios auxiliares necesarios para desmontaje/montaje, trasiego de repuestos y equipos, introducción o retirada de éstos (grúas, plumas, toro mecánico, rampas).
- 6.c Queda excluida cualquier labor necesaria para la realización de los trabajos anteriormente indicados obra civil, modificación de accesos, petición de permisos, costes asociados, modificación de instalaciones y cualquier tipo de remate estético.
- 6.d Quedan excluidas entregas y/o reparaciones en horario no laboral.
- 6.e Queda excluida la recogida y transporte hasta punto de reciclaje de los repuestos sustituidos.
- 6.f Quedan excluidos los suministros necesarios para poder realizar la reparación, electricidad, agua, gasóleo y cualquier otro suministro necesario para realizar la revisión o reparación IN-SITU.
- 6.g Quedan excluidos cualquier otro medio auxiliar conforme a la legislación vigente sobre prevención y seguridad en el trabajo necesario para el acceso a los equipos objeto de la intervención (Plataformas elevadoras, barandillas, líneas de vida...) Sólo quedan incluidos los EPIS del trabajador.

6.h El acceso a las unidades exteriores como bombas de calor, captadores solares etc, de acuerdo con la normativa vigente de seguridad y salud en el trabajo, será por cuenta del cliente. Esto incluirá grúas, andamios o cualquier otro elemento que el Servicio de Asistencia Técnica precise para reparar, reponer o intervenir en las unidades, así como cualquier elemento de seguridad necesario para dicho fin.

6.i Queda excluido el desmontaje e instalación de equipos en caso de acuerdos de reposición en lugar de la reparación de éstos.

IX. TRIBUNAL COMPETENTE Y GENERALIDADES

1. El lugar de cumplimiento de todas las obligaciones de ambas partes será Madrid capital.

2. Las partes, con expresa y formal renuncia a cualquier fuero que pudiera corresponderles o les fuera dado invocar, se someten a los Juzgados y Tribunales de Madrid para cuantas cuestiones pudieran surgir de la interpretación y cumplimiento de este contrato, así como de la ejecución de las obligaciones de pago que sean consecuencia de las relaciones derivadas del mismo.

La sumisión que se pacta en el párrafo precedente no se verá afectada, alterada o modificada en forma alguna por la circunstancia de que Wolf Ibérica gire letras de cambio u otro documento similar a cargo del comprador para el cobro del precio de los productos suministrados a éste. No obstante, Wolf Ibérica se reserva el derecho de proceder judicialmente contra el comprador allí donde se haya constituido un tribunal competente para él, conforme a las disposiciones generales. En el caso de empresas individuales, sociedades civiles, comunidades de bienes o sociedades comanditarias, lo anteriormente reflejado respecto al Tribunal competente será válido también para el propietario o socio personalmente responsable.

3. Con el presente documento quedan anuladas todas las condiciones generales anteriores de venta, suministro y pago.

X. REVENTA

1. Al comprador no le está permitido vender la mercancía vía plataformas de internet.

* Excepto con autorización expresa.

NOTAS

WOLF IBÉRICA, S.A. / AVDA. DE LA ASTRONOMÍA, 2 / 28830 / APDO. CORREOS 1013 / SAN FERNANDO DE HENARES [MADRID]
TEL. 91.661.18.53 / FAX 91.661.03.98 / E-MAIL: info@wolf.eu / WEB: www.wolf.eu

