

**gala**

TARIFA  
REPUESTOS  
**2020**

Price list  
Spare parts

Liste de prix  
Pièces de rechange

Прейскурант цен  
На дополнительное  
Оборудование





# **gala**

**2020** *tarifa repuestos*

price list spare parts

liste de prix pièces  
de rechange

прейскурант цен  
на дополнительное  
оборудование

# gala

## 2020 tarifa repuestos

price list spare parts

liste de prix pièces  
de rechange

прейскурант цен  
на дополнительное  
оборудование

- Los precios de producto indicados en esta tarifa son precios unitarios.
- Para cualquier duda o aclaración sobre esta tarifa puede contactar en:

general@gala.es  
Servicio de asistencia  
técnica 902110643\*

\* Teléfono disponible sólo para España.

- Product prices listed are unit price.
- Queries and clarifications concerning this price list, please contact:

general@gala.es

\* Telephone number only available in Spain.

- Les prix des produits indiqués dans ce catalogue sont à l'unité.
- Pour tout type de renseignements complémentaires sur nos tarifs, veuillez nous contacter au:

general@gala.es

\* Téléphone seulement disponible en Espagne.

- Цены, указанные в этом каталоге, являются стоимостью единицы товара.
- За более подробными разъяснениями по поводу данного каталога обращаться:

general@gala.es

\* Контактный телефон для звонков по Испании.

### Síguenos en:

Follow us on:  
Retrouvez-nous sur:  
Следите за нами:



[www.facebook.com/gala.bano](http://www.facebook.com/gala.bano)



[www.twitter.com/gala\\_bano](http://www.twitter.com/gala_bano)

**Información complementaria**  
Further information  
De plus amples informations  
Дополнительная информация

[www.gala.es/descargas/catalogos](http://www.gala.es/descargas/catalogos)

01		shower toilet	shower toilet	shower toilet	shower toilet	10
02		colecciones de baño	bathroom collections	collections salle de bains	коллекции ваннных комнат	18
03		grifería	tap fittings	robinetterie	смесители	60
04		muebles de baño	bathroom furniture	meubles de bain	мебель для ванной комнаты	112
05		accesorios	accessories	accessoires	аксессуары	144
06		urinarios	urinals	urinoirs	писсуары	150
07		platos de ducha	shower trays	receveurs de douche	душевые поддоны	154
08		mamparas	enclosures	parois de douche	душевые двери	162
09		spas	spas	spas	spas - спа	174
10		bañeras de hidromasaje	hydromassage baths	baignoires avec hydromassage	ванны гидромассажа	180
11		cabinas de hidromasaje	steam / hydromassage cabins	cabines d'hydromassage	кабины гидромассажа	210
12		columnas de hidromasaje	hydromassage columns	colonnes d'hydromassage	гидромассажные панели	232
13		anexo despiece	breakdown of parts	liste de pièces détaillée	каталог деталей	256

01



**Shower toliet**  
**Shower toliet**  
**Shower toliet**  
**Shower toliet**

**10-17. gala innova**  
gala innova  
gala innova  
gala innova



Para ver despiece de gala innova consultar en páginas 258-265

To check parts gala innova see pages 258-265

Consultez pages 258-265 pour voir la liste de pièces détaillée de gala innova

см. каталог деталей gala innova на стр. 258-265

02



**Colecciones de baño**  
**Bathroom collections**  
**Collections salle de bains**  
**Коллекции ванных комнат**

**soportes y complementos para aparatos suspendidos / adosados a pared**  
support frames and complements for wall-hung / back-to-wall pieces  
supports et compléments pour des pièces suspendues / collées au mur  
кронштейны и дополнительные детали для подвесных / крепящихся к стене моделей

**20-26. placa accionamiento**  
push-button  
plaque de commande  
активационная панель

**26-27. juego de fijación soporte mural**  
fixations support  
jeu de fixation support  
комплект для крепления кронштейна

**28-32. manguitos**  
elbows  
manchettes  
муфты

**33. goma enchufe**  
connecting washer  
joint en caoutchouc d'union  
резиновая прокладка

**33-34. mecanismo de alimentación**  
inlet valve  
robinet flotteur  
механизм подвода

**35-36. fijación**  
fixation  
fixation  
комплект

**accesorios piezas de porcelana**  
accessories for porcelain pieces  
accessoires pièces de porcelaine  
аксессуары для керамических изделий

**37. rejilla vertedero**  
plastic grid for slop hopper  
grille déversoir  
пластиковая решетка для водослива

**37. embellecedores**  
trimmings  
enjolveurs  
декоративные элементы

**asientos y tapas**  
seats and covers  
abattants et couvercles  
сиденье и крышки

**37-43. sujeciones inodoro**  
fixations wc  
fixations cuvette  
крепления для унитаза

**44-45. sujeciones bidé**  
fixations bidet  
fixations bidet  
крепления для биде

**45-47. topes asiento**  
seats bumpers  
tampons abattant  
ограничители для сиденья

**manguitos y conexiones**  
elbows and connections  
manchettes et raccords  
муфты и подсоединения

**48-49. manguitos y conexiones**  
elbows and connections  
manchettes et raccords  
муфты и подсоединения

**fijaciones**  
fixations  
fixations  
крепления

**49-50. fijación inodoro-bidé**  
fixing kit wc-bidet  
fixation cuvette-bidet  
крепление унитаз-биде

**50-51. fijación lavabo**  
fixing kit wash-basin  
fixation lavabo  
крепление раковины

**51. fijación semipedestal**  
fixing kit semi-pedestal  
fixation semi-colonne  
крепление полупьедестала

**mecanismos**  
mechanisms  
mécanismes  
механизмы

**51-53. mecanismos**  
mechanisms  
mécanismes  
механизмы

**54. alimentador**  
inlet valve  
robinet flotteur  
подвод воды

**55. descargador**  
flush valve  
mécanisme de cloche  
сливной механизм

**56. varillas**  
rods  
tiges  
шпильки

**56-57. pulsador**  
push-button  
poussoir  
кнопки смыва

**57-58. junta cierre mecanismo**  
sealing washer mechanism  
joint de cloche  
прокладка закрывания механизма

**58-59. fijación cisterna - inodoro**  
fixing kit cistern-wc  
fixation réservoir-cuvette  
крепление цистерна-унитаз



Para ver despiece de sistemas consultar en páginas 266-287

To check parts breakdown of systems see pages 266-287

Consultez pages 266-287 pour voir la liste de pièces détaillée de systèmes

см. каталог деталей душевых дверей на стр. 266-287

03 **Grifería**  
**Tap fittings**  
**Robinetterie**  
**Смесители**

- 62-64. cartuchos lavabo y bidé**  
cartridges wash-basin and bidet  
cartouches lavabo et bidet  
картриджи для раковины и биде
- 65-69. cartuchos ducha y baño-ducha**  
cartridges shower and bath/shower  
cartouches douche et bain/douche  
картриджи для душа и ванны-душа
- 70-72. aireadores lavabo**  
aerators wash-basin  
aérateurs lavabo  
азраторы для раковин
- 73. aireadores bidé**  
aerators bidet  
aérateurs bidet  
азратор биде
- 73-75. aireadores baño-ducha**  
aerators bath-shower  
aérateurs bain-douche  
азратор ванна-душ
- 76. monturas**  
disk valves (shut-off valve)  
montures (robinet)  
крепления (вентили)
- 76-78. fijaciones lavabo / bidé**  
fixations wash-basin / bidet  
fixations lavabo / bidet  
крепление раковины / биде
- 79. fijaciones caño alto**  
fixations high spout  
fixations bec haut  
крепление высокого крана
- 80-81. rótulas completas bidé**  
complete ball-joints bidet  
rotules complètes bidet  
комплект шаровых шарниров для биде
- 82-83. ducha de mano**  
hand shower  
douchette à main  
ручной душ
- 84-85. soporte ducha de mano y barra de ducha**  
hand shower holder and shower bar  
support douchette à main et barre de douche  
держатель для ручного душа и душевая стойка
- 85-86. varilla**  
rod  
tige  
шпилька
- 86-89. florón con excéntrica**  
excentric plate  
fleuron avec excentrique  
плафон с эксцентриком
- 89-92. inversor desviador**  
inverter diverter  
inverseur déviateur  
инвертор отвод
- 93-99. maneta**  
lever  
poignée  
переключатель
- 100-101. base lavabo / bidé**  
base washbasin / bidet  
base lavabo / bidet  
основание для раковины / биде
- 102-103. conexiones**  
connection hoses  
raccords  
подключение
- 104. flexibles de ducha**  
flexibles shower hose  
flexibles de douche  
подключение для душа
- 105. desagüe automático**  
automatic waste valves  
vidage automatique  
автоматический водослив
- 106-108. rociador conjunto grifería**  
rain shower set  
pomme de douche ensemble  
robinetterie  
комплект смесителей для лейки душа
- 109. enganche cadenilla grifos**  
clip for chain tap fittings  
crochet chaînette robinetterie  
крепление отверстия для смесителей
- 109. sensores y transformadores**  
sensors and transformers  
capteurs et transformateurs  
датчики и трансформаторы
- 109-111. placas**  
plates  
plaques  
Панели

04 **Muebles de baño**  
**Bathroom furniture**  
**Meubles de bain**  
**Мебель для ванной комнаты**

- sujeciones a pared**  
fixations to wall  
fixations au mur  
крепление к стене
- 114. espejos**  
mirrors  
miroirs  
зеркала
- 115-116. muebles**  
furniture units  
meubles  
мебель
- 117-118. columnas y vitrinas**  
column units and display cabinets  
colonnes et vitrines  
пеналы и витрины
- 118. fijaciones**  
fixations  
fixations  
крепления
- 119-129. guías y conjunto cajón mueble**  
rails and drawer set  
furniture unit  
rails et ensemble tiroir  
meuble  
направляющие и комплекты ящик шкаф
- 130-131. complementos guías y cajones**  
complements for rails and drawers  
compléments rails et tiroirs  
дополнительные детали к направляющим и ящикам
- 132-133. bisagras**  
hinges  
charnières  
петли
- 134-135. tiradores**  
handles  
poignées  
ручки
- 136. patas**  
leg supports  
pieds  
ножки
- 137. luminarias**  
lighting  
luminaires  
подсветка
- 138. bandejas**  
trays  
étagères  
панели
- 138-141. puertas**  
doors  
portes  
двери
- 142. topes sujeción**  
fixing stops  
butoirs fixation  
ограничители-держатели



Para ver despiece de muebles consultar en páginas 288-332

To check parts breakdown of furnitures see pages 288-332

Consultez pages 288-332 pour voir la liste de pièces détaillée de meubles

С каталогом деталей мебель можно ознакомиться на стр. 288-332

05 **Accesorios**  
**Accessories**  
**Accessoires**  
**Аксессуары**

- 146-147. fijaciones**  
fixations  
fixations  
крепления
- 148. jaboneras, vasos y estanterías**  
soap dishes, glasses and shelves  
porte-savons, verres et étagères  
мыльницы, стаканы и полки
- 149. cepillos**  
brushes  
brosses  
щетки
- 149. bomba dispensador**  
dispenser pump  
pompe doseur  
насос дозатора
- 149. kit accesorios**  
kit accessories  
kit d'accessoires  
комплект аксессуаров

06 **Urinaros**  
**/ Piezas especiales**  
**Urinals**  
**/ Special pieces**  
**Urinoirs**  
**/ Pièces spéciales**  
**Писсуары**  
**/ Специальные изделия**

- 152-153. accesorios para urinaros**  
urinal accessories  
accessoires urinoirs  
аксессуары для писсуаров
- 153. válvula desagüe urinario**  
waste valve urinal  
vidage urinoir  
сливной клапан писсуара
- 153. goma enchufe urinario**  
urinal rubber inlet connector  
Joint à lèvres urinoir  
резиновая прокладка для писсуара
- 153. juego de fijación soporte**  
urinal fixing kit  
jeu de fixation urinoir  
набор для крепления писсуара
- 153. tapa urinario**  
urinal cover  
couvercle urinoir  
крышка писсуара
- 153. accesorios**  
accessories  
accessoires  
аксессуары

07 **Platos de ducha**  
**Shower trays**  
**Receveurs de douche**  
**Душевые поддоны**

- 156. válvulas de desagüe**  
drain valves  
bondes  
Сливные клапаны для душевых поддонов
- 157-158. tapas de desagüe**  
drain valve covers  
dômes  
крышки водосливов для душевых поддонов
- 158-161. kit de reparación platos ducha**  
repair kit shower trays  
kit réparation receveurs de douche  
комплект для ремонта душевых поддонов

08 **Mamparas**  
**Enclosures**  
**Parois de douche**  
**Душевые двери**

- 164. tiradores**  
handles  
poignées  
ручки
- 164. cierres magnéticos**  
magnetic seals  
fermetures magnétiques  
магнитные защелки
- 164-165. juntas estanqueidad**  
watertightness joints  
joints d'étanchéité  
профиль и водонепроницаемые профили
- 165. fijaciones a pared**  
fixations to wall  
fixations au mur  
настенное крепление
- 166. perfiles y raíles**  
profiles and rails  
profils et rails  
профили и направляющие
- 167. kit de accesorios**  
kit accessories  
kit d'accessoires  
комплект аксессуаров
- 168-172. vidrios**  
glass  
vitres  
стекла
- 172. rodamientos**  
bearings  
roulements  
ролики
- 173. embellecedores**  
trimmings  
enjolveurs  
декоративные элементы

334

Para ver despiece de mamparas  
consultar en páginas  
334-359

To check parts breakdown of  
shower enclosures see pages  
334-359

Consultez pages 334-359 pour  
voir la liste de pièces détaillée  
de parois de douche

С каталогом деталей душевых дверей  
можно ознакомиться на стр.  
334-359

09

**Spas****Spas****Spas****Spas - спа**

- 176. motores**  
pumps  
pompes  
моторы
- 176. teclados**  
control panel  
module clavier  
модуль клавиатуры
- 177. cajas electrónicas**  
electronic control boxes  
boîtiers électroniques  
электронные блоки
- 177. resistencias calefactoras**  
heating resistors  
résistances chauffantes  
нагревательные резисторы
- 178. generador de ozono**  
ozone generator  
générateur d'ozone  
озоногенераторы
- 178. soplador**  
blower  
blower  
воздухонагнетатель
- 178-179. varios**  
miscellaneous  
divers  
разное
- 179. filtros**  
filters  
filtres  
фильтры
- 179. reposacabezas**  
headrests  
appui-têtes  
подголовники

10

**Bañeras de hidromasaje****Hydromassage baths****Baignoires avec hydromassage****Ванны гидромассажа**

- 182. tubos**  
pipes  
tubes  
трубы
- 182. mangueras**  
hoses  
tuyaux  
шланги
- 182. racores**  
connectors  
raccords  
фитинги
- 183. distribuidores**  
manifolds  
distributeurs  
распределители
- 183. válvulas y doble loop**  
check valves and double loop  
clapets et siphon  
клапаны и сифоны
- 184-185. pulsadores**  
push-buttons  
poussoirs  
кнопки
- 186. reguladores de aire**  
air controllers  
régulateurs d'air  
регуляторы воздуха
- 187. venturis electrónicos**  
electronic venturis  
venturis électroniques  
электронные аппараты вентури
- 187. paneles digitales**  
touch pads  
panneaux digitaux  
цифровые панели
- 188-189. inyectores**  
jets  
jets  
инжекторы
- 190. sistemas aire**  
air systems  
systèmes d'air  
системы воздуха
- 191-192. codos, roscas y rejillas aspiración**  
elbows, threads and suction covers  
coudes, filets et crépines  
d'aspiration  
патрубки, винты и заборные решетки
- 192. roscas enlace motor**  
pump connection threads  
filets raccordement pompe  
винты соединение мотора
- 193-195. placas electrónicas**  
electronic control boxes  
cartes électroniques  
электронные панели
- 196-197. bombas**  
pumps  
pompes  
насосы
- 198. presostatos**  
pressure switches  
pressostats  
прессостаты
- 198. condensadores**  
condensers  
condenseurs  
конденсаторы
- 198-199. sensores y sondas temperatura**  
sensors and temperature probes  
senseurs et sondes de température  
датчики и зонды температуры
- 199. sopladores**  
blowers  
blowers  
воздухонагнетатели
- 200. focos**  
spotlights  
spots  
светильники
- 200. calentador**  
heater  
réchauffeur  
нагреватель
- 201. kit desinfección**  
disinfection kit  
kit de désinfection  
комплект для дезинфекции
- 201. kit reparador**  
repair kit  
kit réparation  
комплект для дезинфекции
- 202-203. desagües**  
wastes  
vidages  
водосливы

- 204. tapones y rebosaderos**  
plugs and overflows  
volants et trop-pleins  
заглушки и переливные отверстия
- 204. asas**  
handles  
poignées  
ручки-дужки
- 205. abrazaderas**  
clamps  
colliers de serrage  
хомуты
- 205-206. reposacabezas**  
headrest  
appui-têtes  
подголовники
- 206-207. piezas especiales**  
special pieces  
pièces spéciales  
специальные изделия
- 207-209. accesorios para faldones**  
accessories panels  
accessoires tabliers  
аксессуары для панелей

11 

### Cabinas de hidromasaje

#### Hydromassage cabins

#### Cabines d' hydromassage

#### Кабины гидромассажа

- 212-213. platos de ducha**  
shower trays  
receveurs de douche  
душевые поддоны
- 213. rociadores**  
overhead showers  
rotonneaux  
лейки для душа
- 214. pulverizadores**  
spray jets  
pulvérisateurs  
распылители
- 214. teleducha**  
hand shower  
douchette  
ручной душ
- 215. flexibles**  
flexible hoses  
flexibles  
шланг для ручного душа
- 215. soportes y barras teleducha**  
holders and hand shower  
bars  
supports et barres douchette  
держатели и стойки для ручного  
душа
- 216. conjuntos griferías**  
tap fittings sets  
ensembles robinetteries  
комплекты смесителей
- 217. escudos embellecedores**  
trimmings  
enjolveurs  
накладки, декоративные  
элементы
- 217-219. crucetas**  
knobs  
croisillons  
вентили "барашек"
- 219-220. jets**  
jets  
jets  
форсунки
- 220. calderines de vapor**  
steam generators  
chaudières à vapeur  
паровой котел
- 221. pulsadores y teclados**  
push-buttons and touchpads  
poussoirs et claviers  
кнопки и клавиатуры
- 222. cajas electrónicas**  
electronic boxes  
boitiers électroniques  
электронные блоки
- 223. altavoces**  
speakers  
haut parleurs  
колонки
- 224. luz y cromoterapia**  
light and chromotherapy  
éclairage et chromothérapie  
подсветка и цветотерапия
- 225. electroválvulas**  
solenoid valves  
électrovannes  
электроклапаны
- 226. sonda nivel y temperatura**  
level and temperature probe  
sonde de niveau et  
température  
датчик уровня и температуры
- 226. desagües**  
wastes  
vidages  
водостоки
- 227. rodamientos**  
bearings  
roulements  
подшипники
- 227. salidas de vapor y entradas  
descalcificación**  
steam outlets and anti-  
limescale inlet  
sorties de vapeur et  
alimentation décalcification  
выходы пара и входы для  
очистки от известкового налета
- 228. ventilador**  
fan  
ventilateur  
вентилятор
- 228. reductor de presión**  
pressure reducer  
réducteur pression  
редуктор давления
- 229-230. cartuchos  
termostáticos y distribuidores**  
thermostatic cartridges and  
diverters  
cartouches thermostatiques et  
distributeurs  
термостатические и  
распределительные картриджи
- 231. fijaciones y sujeciones**  
fixations  
fixations  
крепление



12 

### Columnas de hidromasaje

#### Hydromassage columns

#### Colonnes d'hydromassage

#### Гидромассажные панели

- 234-235. rociadores**  
shower heads  
rosmеаих  
лейка для душа
- 236. caño al pie**  
feet spout  
bec d'eau au pied  
кран для массажа ног
- 237. teleducha**  
hand shower  
douchette  
ручной душ
- 238. soportes teleducha**  
hand shower holders  
supports douchette  
кронштейн для ручного душа
- 239. salida flexible teleducha**  
outlet for flexible hose hand shower  
sortie flexible douchette  
гибкий выход для ручного душа
- 239. flexibles**  
flexible hoses  
flexibles  
шланги
- 240. barras de ducha**  
shower bars  
barres de douche  
штанги для душа
- 240-242. cuerpos grifería**  
tap fitting units  
corps robinetterie  
основы смесителей
- 242-246. crucetas**  
knobs  
croisillons  
вентили "барашек"
- 246-247. escudos embellecedores**  
trimmings  
enjolveurs  
декоративные накладки
- 248-249. jets**  
jets  
jets  
форсунка
- 250. fijaciones a pared**  
fixations to wall  
fixations au mur  
настенные крепления
- 251-255. cartuchos**  
cartridges  
cartouches  
картриджи
- 255. complementos**  
complements  
compléments  
дополнительные элементы

13 

### Despiece Gala innova

#### Breakdown of parts Gala innova

#### Liste de pièces détaillée Gala innova

#### Каталог деталей Gala innova

- 258-259. accesorios WC WH Gala innova**  
accessories WH WC Gala innova  
accessoires WC suspendu Gala innova  
аксессуары WC WH Gala innova
- 260-261. accesorios WC FS Gala innova**  
accessories WH FS Gala innova  
accessoires WC au sol Gala innova  
аксессуары WC FS Gala innova
- 262-263. asiento y tapa (componentes exteriores)**  
seat and cover (external components)  
abattant et couvercle (éléments extérieurs)  
сиденье и крышка (внешние компоненты)
- 264-265. asiento y tapa (componentes electrónicos)**  
seat and cover (electronic components)  
abattant et couvercle (éléments électroniques)  
сиденье и крышка (электронные компоненты)

### Despiece de sistemas de instalación

#### Breakdown of parts installation systems

#### Liste de pièces détaillée systèmes d'installation

#### Каталог деталей монтажных систем

- 266-267. WC full frame compact pro**
- 268-269. bidé frame compact pro**
- 270-271. WC half frame compact basic**
- 272-273. WC tank compact basic**
- 274-275. WC full frame pro**
- 276-277. WC half frame basic**
- 278-279. WC tank basic**
- 280-285. WC full frame inter\_n**
- 286. pulsador PL3 / PL8 / PL9**  
push-button PL3 / PL8 / PL9  
poussoir PL3 / PL8 / PL9  
кнопки смыва PL3 / PL8 / PL9
- 287. pulsador doble descarga PL62**  
dual flush push-button PL62  
poussoir double décharge PL62  
клавиша двойного смыва PL62

### Despiece de muebles

#### Breakdown of parts furniture

#### Liste de pièces détaillée meubles

#### Каталог деталей мебель

- 288-290. Klea**
- 291-300. Ágata**
- 301-320. Jade**
- 321-328. Ámbar**
- 329-331. Nura**
- 332. Petit**

### Despiece de mamparas

#### Breakdown of parts shower enclosures

#### Liste de pièces détaillée parois de douche

#### Каталог деталей душевых перегородок

- 334-339. Walk-in N**
- 340-345. Klevan**
- 346-359. Step**

### mano de obra y desplazamientos

361

### Condiciones generales

#### General sales conditions

#### Conditions générales de ventes

#### Общие условия продажи

362-366

# 01

12-17. **Gala Innova**  
Gala innova  
Gala innova  
Gala innova

258-265. **despiece Gala innova**  
breakdown of parts Gala innova  
liste de pièces détaillée Gala innova  
каталог деталей shower Gala innova



consultar despiece  
en páginas 258-265  
check parts breakdown  
on pages 258-265  
consulter liste de pièces détaillée  
pages 258-265  
см. каталог деталей душевых дверей  
на стр. 258-265



# shower toilet

SHOWER TOILET  
SHOWER TOILET  
SHOWER TOILET



## Gala Innova

## Gala Innova

## Gala Innova

## Gala Innova

€/u

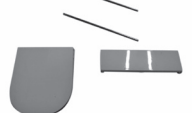
	<b>Despiece materiales</b>	<b>Parts breakdown</b>	<b>Pièces détaillée</b>	<b>Каталог деталей</b>	
	5399900 <b>Piezas de fijación</b>   GALA INNOVA	Fixing pieces   GALA INNOVA	Fixations   GALA INNOVA	Детали крепления   GALA INNOVA	20,4
	5400000 <b>Control remoto con logo Gala</b>   GALA INNOVA	Remote control with Gala logo   GALA INNOVA	Contrôle à distance avec logo Gala   GALA INNOVA	Пульт дистанционного управления с логотипом Gala   GALA INNOVA	86,7
	5400100 <b>Base y soporte control remoto</b>   GALA INNOVA	Base and support for remote control   GALA INNOVA	Base et support du contrôle à distance   GALA INNOVA	Подставка и крепление пульта дистанционного управления   GALA INNOVA	15,3
	5400200 <b>Conjunto de panel lateral derecho e izquierdo</b>   GALA INNOVA	Side panel left and right   GALA INNOVA	Panneau latéral à gauche et à droite   GALA INNOVA	Комплект правой и левой боковой панели   GALA INNOVA	53,0
	5400300 <b>Cubierta de ensamblado</b>   GALA INNOVA	Cover   GALA INNOVA	Couvercle   GALA INNOVA	Накладка на сборку   GALA INNOVA	25,0
	5400400 <b>Cubiertas secadoras + boquillas</b>   GALA INNOVA	Cover dryers + nozzles   GALA INNOVA	Couvercle séchoir + buses   GALA INNOVA	Накладки на сушилки и форсунки   GALA INNOVA	5,1
	5400500 <b>Amortiguadores + soportes</b>   GALA INNOVA	Shock-absorbers + supports   GALA INNOVA	Amortisseurs + supports   GALA INNOVA	Амортизаторы + крепежи   GALA INNOVA	42,8

Gala Innova







Gala Innova

Gala Innova

Gala Innova

€/u

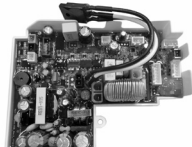
gala

		<b>Despiece materiales</b>	<b>Parts breakdown</b>	<b>Pièces détaillée</b>	<b>Каталог деталей</b>	
	5400600 258	Conjunto de PCB boquilla y secadora   GALA INNOVA	Set of PCB nozzle and dryer   GALA INNOVA	Ensemble buse PCB et séchoir   GALA INNOVA	Комплект PCB форсунка и сушилка   GALA INNOVA	224,4
	5400700 258	Módulo calentador   GALA INNOVA	Heating unit   GALA INNOVA	Module chauffe-eau   GALA INNOVA	Модуль нагревателя   GALA INNOVA	244,8
	5400800 258	Sensor   GALA INNOVA	Sensor   GALA INNOVA	Capteur   GALA INNOVA	Датчик   GALA INNOVA	25,5
	5400900 258	Fusible térmico   GALA INNOVA	Thermal fuse   GALA INNOVA	Fusible thermique   GALA INNOVA	Тепловой предохранитель   GALA INNOVA	17,3
	5401000 258	Cable de alimentación eléctrico   GALA INNOVA	Electric power cable   GALA INNOVA	Câble d'alimentation électrique   GALA INNOVA	Электрический кабель питания   GALA INNOVA	19,4
	5401100 258	PCB SW3   GALA INNOVA	PCB SW3   GALA INNOVA	PCB SW3   GALA INNOVA	PCB SW3   GALA INNOVA	138,7
	5401200 258	Secadora   GALA INNOVA	Dryer   GALA INNOVA	Séchoir   GALA INNOVA	Сушилка   GALA INNOVA	30,6







## Gala Innova

## Gala Innova

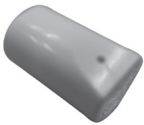
## Gala Innova

## Gala Innova

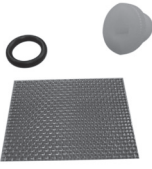
€/u

	<b>Despiece materiales</b>	<b>Parts breakdown</b>	<b>Pièces détaillée</b>	<b>Каталог деталей</b>	
	5401300 Boquilla   GALA INNOVA   258	Nozzle   GALA INNOVA	Buse   GALA INNOVA	Форсунка   GALA INNOVA	30,6
	5401400 Tapa de la boquilla de 1 agujero   GALA INNOVA   258	Nozzle cover 1 hole   GALA INNOVA	Couvercle de buse   GALA INNOVA	Крышка форсунки с 1 отверстием   GALA INNOVA	3,1
	5401500 Nueva boquilla de 3 agujeros   GALA INNOVA   258	New 3-hole nozzle   GALA INNOVA	Nouvelle buse à trois trous   GALA INNOVA	Новая форсунка с 3 отверстиями   GALA INNOVA	3,1
	5401600 SecT-3 Sensor ASS'Y   GALA INNOVA   258	SecT-3 Sensor ASS'Y   GALA INNOVA	Capteur SecT-3 ASS'Y   GALA INNOVA	SecT-3 Датчик ASS'Y   GALA INNOVA	23,7
	5401700 Juego de bomba de agua + tubo neumático Ø 7 mm + 9 mm   GALA INNOVA   258	Set of water pump + pneumatic pipe Ø 7 mm + 9 mm   GALA INNOVA	Ensemble pompe à eau + tuyau pneumatique Ø 7 mm + 9 mm   GALA INNOVA	Комплект водяной насос + пневмотрубка Ø 7 мм + 9 мм   GALA INNOVA	34,7
	5401800 Filtro, tapón o'ring y tanque de enchufe   GALA INNOVA   258	Filter, o'ring cap and connector   GALA INNOVA	Filtre, bouchon o'ring et join   GALA INNOVA	Фильтр, заглушка, уплотнительное кольцо и бак штепсельной вилки   GALA INNOVA	6,1
	5401900 Conjunto nuevo sensor completo   GALA INNOVA   258	Set complete new sensor   GALA INNOVA	Ensemble nouveau capteur complet   GALA INNOVA	Полный набор нового датчика   GALA INNOVA	28,6

Gala Innova





Gala Innova

Gala Innova

Gala Innova

€/u

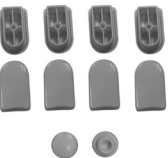
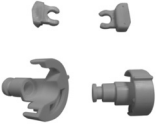
gala

	<b>Despiece materiales</b>	<b>Parts breakdown</b>	<b>Pièces détaillée</b>	<b>Каталог деталей</b>	
	5402000 Interruptor de vacío, tubo neumático Ø 7 mm + 9 mm <b>258</b>   GALA INNOVA	Vacuum switch, pneumatic pipe Ø 7 mm + 9 mm   GALA INNOVA	Interrupteur à vide, tuyau pneumatique Ø 7 mm + 9 mm   GALA INNOVA	Вакуумный переключатель, пневмотрубка Ø 7 мм + 9 мм   GALA INNOVA	9,2
	5402100 Electroválvula RPE <b>258</b>   GALA INNOVA	Solenoid valve RPE   GALA INNOVA	Électrovanne RPE   GALA INNOVA	Электромагнитный клапан RPE   GALA INNOVA	45,9
	5402200 Electroválvula / protector ASSY <b>258</b>   GALA INNOVA	Solenoid valve / ASSY protector   GALA INNOVA	Électrovanne / protecteur ASSY   GALA INNOVA	Электромагнитный клапан / ASSY   GALA INNOVA	63,2
	5402301 Asiento Tapa + aro + kit topes <b>258</b>   GALA INNOVA	Seat and cover + kit bumpers   GALA INNOVA	Abattant et couvercle + kit tampons   GALA INNOVA	Сиденье + крышка + набор упоров   GALA INNOVA	112,2
	5402500 Kit topes aro + tapa <b>258</b>   GALA INNOVA	Kit bumpers seat and cover   GALA INNOVA	Kit tampons abattant et couvercle   GALA INNOVA	Набор упоров для сиденья и крышки   GALA INNOVA	4,1
	5402600 Piezas complementarias aro e-bidé   GALA INNOVA	Complementary items e-bidet ring   GALA INNOVA	Pièces complémentaires lunette e-bidet   GALA INNOVA	Дополнительные детали для электронного сиденья- биде   GALA INNOVA	1,0
	5402700 Latiguillo 3/8" M - 3/8" H (L-750 mm) Alimentación tanque   GALA INNOVA BTW	Tube 3/8" M - 3/8" F (L-750 mm) Tank inlet   GALA INNOVA BTW	Tige 3/8" M - 3/8" F (L-750 mm) Alimentation réservoir   GALA INNOVA BTW	Гибкая подводка 3/8" M - 3/8" H (L-750 мм) Подача воды в бачок   GALA INNOVA BTW	14,0







## Gala Innova

## Gala Innova

## Gala Innova

## Gala Innova

€/u

	Despiece materiales	Parts breakdown	Pièces détaillée	Каталог деталей	
	5402800 258 Latiguillos 3/8"М - 3/8"Н (L-560 mm) y 1/2"Н - 3/4"Н (L-515 mm)   GALA INNOVA BTW	Tubes 3/8"М - 3/8"Н (L-560 mm) and 1/2"Н - 3/4"Н (L-515 mm)   GALA INNOVA BTW	Tiges 3/8"М - 3/8"Н (L-560 mm) et 1/2"Н - 3/4"Н (L-515 mm)   GALA INNOVA BTW	Гибкие подводки 3/8"М - 3/8"Н (L-560 мм) и 1/2"Н - 3/4"Н (L-515 мм)   GALA INNOVA BTW	36,0
	5402900 258 Latiguillos 3/8"М - 3/8"Н (L-310 mm) y llave de corte 3/8"М - 1/2"М con filtro   GALA INNOVA SUSPENDIDO	Tubes 3/8"М - 3/8"Н (L-310 mm) and shut-off valve 3/8"М - 1/2"М with filter   GALA INNOVA WALL-HUNG	Tiges 3/8"М - 3/8"Н (L-310 mm) et robinet d'arrêt 3/8"М - 1/2"М avec filtre   GALA INNOVA SUSPENDUE	Гибкие подводки 3/8"М - 3/8"Н (L-310 мм) и запорный вентиль 3/8"М - 1/2"М с фильтром   GALA INNOVA ПОДВЕСНОГО	10,0
	5403000 258 Filtro colocado en inodoro   GALA INNOVA BTW	Filter placed in WC   GALA INNOVA BTW	Filtre dans la cuvette WC   GALA INNOVA BTW	Фильтр, помещенный в унитаз   GALA INNOVA BTW	104,0
	5403100 258 Varilla M8x200 mm roscada de fijación codo curvo   GALA INNOVA	Threaded rod M8x200 elbow   GALA INNOVA	Tige filetée M8x200 coude courbe   GALA INNOVA	Шпилька с резьбой M8x200 мм для крепления поворотного патрубка   GALA INNOVA	9,0
	5403200 258 Enchufe 1,50 m conexión 3 cables   GALA INNOVA	Connector 1,50 m 3-cable connection   GALA INNOVA	Joint 1,50 m connexion 3 câbles   GALA INNOVA	Штекер 1,50 м подключение на 3 провода   GALA INNOVA	12,0
	5403300 258 Llave de corte 3/8"М-1/2"М   GALA INNOVA BTW	Shut-off valve 3/8"М-1/2"М   GALA INNOVA BTW	Robinet d'arrêt 3/8"М-1/2"М   GALA INNOVA BTW	Запорный вентиль 3/8"М-1/2"М   GALA INNOVA BTW	8,0
	5403400 258 Bracket y fijación   GALA INNOVA BTW	Bracket and fixation   GALA INNOVA BTW	Support et fixation   GALA INNOVA BTW	Монтажная скоба и крепление   GALA INNOVA BTW	80,0



Gala Innova

Gala Innova

Gala Innova

Gala Innova

€/u

gala

	Despiece materiales	Parts breakdown	Pièces détaillée	Каталог деталей	
	5328000 Fijación inodoro a pared 258   GALA INNOVA BTW	WC fixations to wall   GALA INNOVA BTW	Fixations cuvette WC au mur   GALA INNOVA BTW	Крепление унитаза к стене   GALA INNOVA BTW	4,40
	5027900 Conjunto mecanismo doble pulsador 4,5/3 litros Alimentación inferior BTW 258   GALA INNOVA	Double push 4,5/3L mechanism. Bottom inlet   GALA INNOVA	Mécanisme complet double poussoir 4,5/3L alimentation inférieure   GALA INNOVA	Комплект механизма двойного смыва 4,5/3 л. Нижний подвод воды, пристенный унитаз   GALA INNOVA	100,0
	5052000 Pulsador doble descarga 258   GALA INNOVA	Dual flush push-button   GALA INNOVA	Poussoir double décharge   GALA INNOVA	Кнопка двойного смыва   GALA INNOVA	11,0
	5049100 Mecanismo de alimentación inferior 258   GALA INNOVA	Bottom inlet mechanism   GALA INNOVA	Mécanisme d'alimentation inférieure   GALA INNOVA	Механизм нижнего подвода воды   GALA INNOVA	16,5
	5035500 Mecanismo descarga 4,5/3 litro alimentación inferior 258   GALA INNOVA	Flushing mechanism 4,5/3L. Bottom inlet   GALA INNOVA	Mécanisme de chasse 4,5/3L alimentation inférieure   GALA INNOVA	Механизм смыва 4,5/3 л. нижний подвод воды   GALA INNOVA	28,7
	5369200 Juego de unión tanque-inodoro 258   GALA INNOVA	Cistern-WC washer connector   GALA INNOVA	Joint d'union coude réservoir-cuvette   GALA INNOVA	Прокладка соединения бачка и унитаза   GALA INNOVA	4,9
	5372000 Manguito curvo desagüe inodoro salida vertical 258   GALA INNOVA	Elbow drainage bend wc "s" trap   GALA INNOVA	Manchette coudé évacuation cuvette sortie verticale   GALA INNOVA	Поворотный отвод для слива унитаза с вертикальным выпуском   GALA INNOVA	14,3
	5403600 Latiguillo 3/8" H - 3/4" H (L-310 mm) 258   GALA INNOVA	Tube 3/8" H - 3/4" H (L-310 mm)   GALA INNOVA	Tige 3/8" H - 3/4" H (L-310 mm)   GALA INNOVA	Гибкая подводка 3/8" H - 3/4" H (L-310 мм)   GALA INNOVA	10,0

## 02

**soportes y complementos para aparatos suspendidos / adosados a pared****support frames and complements for wall-hung / back-to-wall pieces****supports et compléments pour des pièces suspendues / collées au mur****кронштейны и дополнительные детали для подвесных / крепящихся к стене моделей**

20-26. **placa accionamiento**  
push-button  
plaque de commande  
активационная панель

26-27. **juego de fijación soporte mural**  
fixations support  
jeu de fixation support  
комплект для крепления кронштейна

28-32. **manguitos**  
elbows  
manchettes  
муфты

33. **goma enchufe**  
connecting washer  
joint en caoutchouc d'union  
резиновая прокладка

33-34. **mecanismo de alimentación**  
inlet valve  
robinet flotteur  
механизм подвода

35-36. **fijación**  
fixation  
fixation  
комплект

**accesorios piezas de porcelana****accessories for porcelain pieces****accessoires pièces de porcelaine****аксессуары для керамических изделий**

37. **rejilla vertedero**  
plastic grid for slop hopper  
grille déversoir  
пластиковая решетка для водослива

37. **embellecedores**  
trimmings  
enjolveurs  
декоративные элементы

**asientos y tapas****seats and covers****abattants et couvercles****сиденье и крышки**

37-43. **sujecciones inodoro**  
fixations wc  
fixations cuvette  
крепления для унитаза

44-45. **sujecciones bidé**  
fixations bidet  
fixations bidet  
крепления для биде

45-47. **topes asiento**  
seats bumpers  
tampons abattant  
ограничители для сиденья

**manguitos y conexiones****elbows and connections****manchettes et raccords****муфты и подсоединения**

48-49. **manguitos y conexiones**  
elbows and connections  
manchettes et raccords  
муфты и подсоединения

**fijaciones****fixations****fixations****крепления**

49-50. **fijación inodoro-bidé**  
fixing kit wc-bidet  
fixation cuvette-bidet  
крепление унитаза-биде

50-51. **fijación lavabo**  
fixing kit wash-basin  
fixation lavabo  
крепление раковины

51. **fijación semipedestal**  
fixing kit semi-pedestal  
fixation semi-colonne  
крепление полупьедестала

**mecanismos****mechanisms****mécanismes****механизмы**

51-53. **mecanismos**  
mechanisms  
mécanismes  
механизмы

54. **alimentador**  
inlet valve  
robinet flotteur  
подвод воды

55. **descargador**  
flush valve  
mécanisme de cloche  
сливной механизм

56. **varillas**  
rods  
tiges  
шпильки

56-57. **pulsador**  
push-button  
poussoir  
кнопки смыва

57-58. **junta cierre mecanismo**  
sealing washer mechanism  
joint de cloche  
прокладка закрывания механизма

58-59. **fijación cisterna-inodoro**  
fixing kit cistern-wc  
fixation réservoir-cuvette  
крепление цистерна-унитаз

266-287. **despiece sistemas de instalación**  
breakdown of parts installation systems  
liste de pièces détaillée systèmes  
d'installation  
каталог деталей монтажных систем



consultar despiece  
en páginas 266-287  
check parts breakdown  
on pages 266-287  
consulter liste de pièces détaillée  
pages 266-287  
см. каталог деталей душевых дверей  
на стр. 266-287

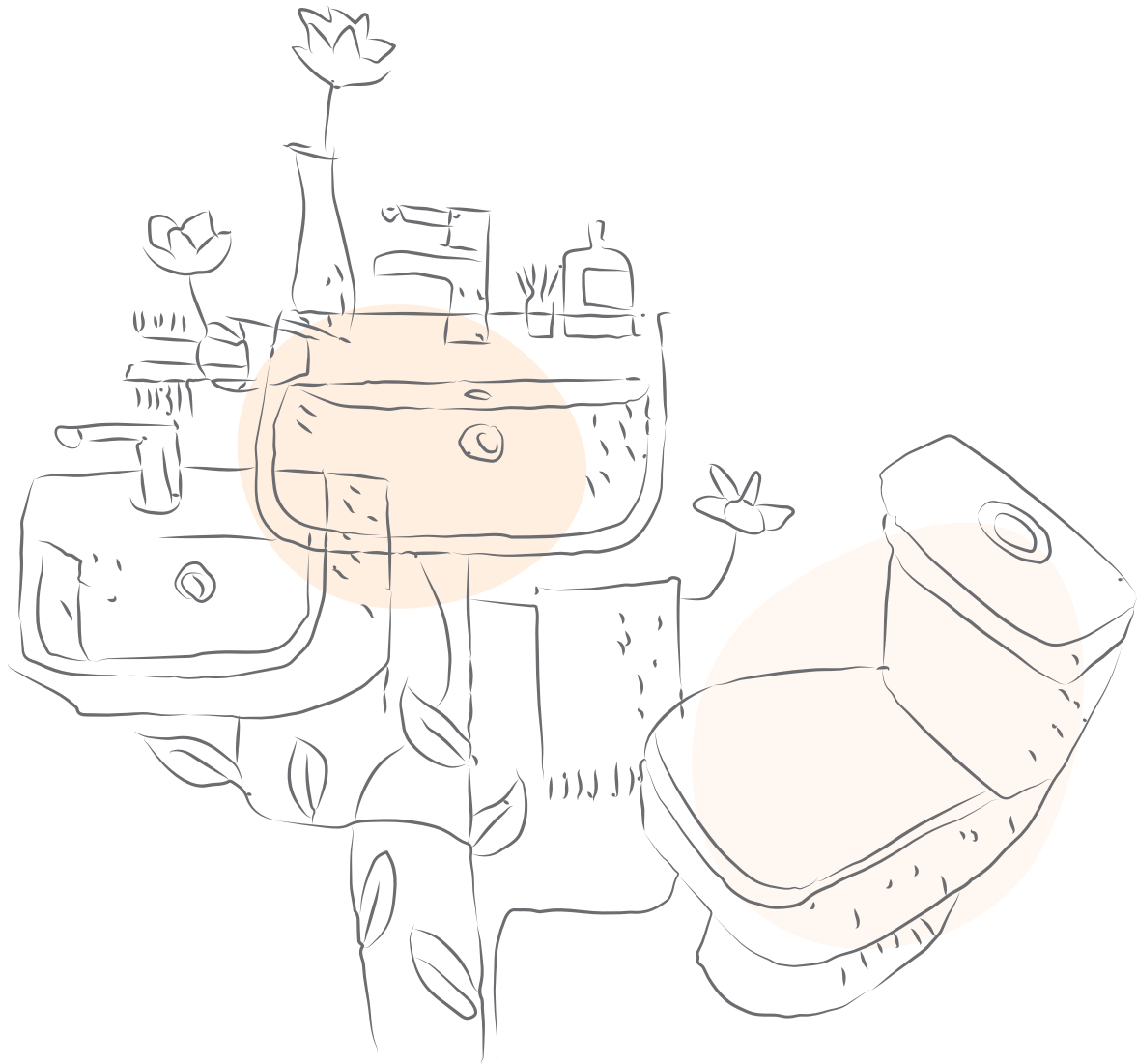

# Colecciones de baño

BATHROOM COLLECTIONS  
COLLECTIONS SALLE DE BAINS  
КОЛЛЕКЦИИ ВАННЫХ КОМНАТ



gala







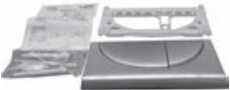
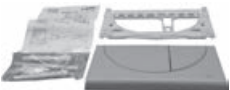

soportes y  
complementos para  
aparatos suspendidos  
/ adosados a pared

support frames and  
complements for  
wall-hung  
/ back-to-wall pieces

supports et  
compléments pour  
des pièces suspendues  
/ collées au mur

кронштейны и  
дополнительные детали для  
подвесных / крепящихся к  
стене моделей

€/u

	<b>Placa accionamiento</b>	<b>Push-button</b>	<b>Plaque de commande</b>	<b>Активационная панель</b>	
	5535300 Pulsador para soportes cromo-mate    MED   COMPAC	Push-button for support frames chrome-mate    MED   COMPAC	Plaque de commande pour des supports chrome-mate    MED   COMPAC	Кнопка для кронштейнов хромированная-матовая    MED   COMPAC	51,4
	5535301 Pulsador para soportes blanco    MED   COMPAC	Push-button for support frames white    MED   COMPAC	Plaque de commande pour des supports blanc    MED   COMPAC	Кнопка для кронштейнов белого цвета    MED   COMPAC	29,2
	5536300 Accesorio pulsador    MED   COMPAC	Accessories push-button    MED   COMPAC	Accessoires plaque de commande    MED   COMPAC	Аксессуары для кнопки смыва    MED   COMPAC	10,2
	5536501 Pulsador doble descarga PL3 blanco    PRO   BASIC	Dual flush push-button PL3 white    PRO   BASIC	Poussoir double décharge PL3 blanc    PRO   BASIC	Клавиша двойного смыва PL3 белого цвета    PRO   BASIC	33,6
	5536569 Pulsador doble descarga PL3 cromo-brillo    PRO   BASIC	Dual flush push-button PL3 polishes chrome    PRO   BASIC	Poussoir double décharge PL3 chrome brillant    PRO   BASIC	Клавиша двойного смыва PL3 хром блестящий    PRO   BASIC	40,6
	5536570 Pulsador doble descarga PL3 cromo-mate    PRO   BASIC	Dual flush push-button PL3 matt chrome    PRO   BASIC	Poussoir double décharge PL3 chrome mat    PRO   BASIC	Клавиша двойного смыва PL3 хром матовый    PRO   BASIC	40,6
	5536600 Pulsador simple antivandálico PL3 de acero inoxidable Compatible resto PL3    PRO   BASIC	Vandal-proof push-button PL3 stainless steel Compatible with all PL3    PRO   BASIC	Plaque anti-vandalisme avec poussoir simple PL3 acier inoxydable Compatible avec PL3    PRO   BASIC	Кнопка одинарного смыва антивандальная PL3 из нержавеющей стали. Сочетается с другими деталями линии PL3    PRO   BASIC	141,8
	5542300 Caja empotramiento    PRO   BASIC	Built-in box    PRO   BASIC	Boîte à encastrer    PRO   BASIC	Встраиваемый короб    PRO   BASIC	54,1
	5542600 Marco para placa PL3, PL8 y PL9    PRO   BASIC	Frame for PL3, PL8 and PL9 push-buttons    PRO   BASIC	Cadre pour plaque PL3, PL8 et PL9    PRO   BASIC	Рамка для панели PL3, PL8 и PL9    PRO   BASIC	46,3

soportes y  
complementos para  
aparatos suspendidos  
/ adosados a pared

support frames and  
complements for  
wall-hung  
/ back-to-wall pieces

supports et  
compléments pour  
des pièces suspendues  
/ collées au mur

кронштейны и  
дополнительные детали для  
подвесных / крепящихся к  
стене моделей

€/u

gala

	Placa accionamiento	Push-button	Plaque de commande	Активационная панель	
	5542700 266 Set montaje placa (varillas pulsador PL3 single y dual)   PRO   BASIC	Installation kit push-button (rods PL3 push-button)   PRO   BASIC	Set montage plaque (tiges pousoir PL3)   PRO   BASIC	Комплект для монтажа панели (шпильки для кнопки PL3)   PRO   BASIC	62,8
	5543600 Set montaje placa (varillas pulsador PL8 y PL9)   PRO   BASIC	Installation kit push-button (rods PL8 and PL9 push-buttons)   PRO   BASIC	Set montage plaque (tiges pousoir PL8 et PL9)   PRO   BASIC	Комплект для монтажа панели (шпильки для кнопок PL8 и PL9)   PRO   BASIC	30,0
	5539700 266 Placa accionamiento   PRO POSTERIOR 2014     BASIC POSTERIOR 2014	Push-button   PRO AFTER 2014     BASIC AFTER 2014	Plaque de commande   PRO APRÈS 2014     BASIC APRÈS 2014	Активационная панель   PRO ПОСЛЕ 2014 Г     BASIC ПОСЛЕ 2014 Г	29,9
	5544100 266 Placa activación pulsador. Sólo compatible versión anterior 2017   INTER-N FRAME ANTERIOR 2017     INTER-N SYSTEM ANTERIOR 2017     INTER-N TANK ANTERIOR 2017	Activation plaque for push-button. Only compatible with version before 2017   INTER-N FRAME BEFORE 2017     INTER-N SYSTEM BEFORE 2017     INTER-N TANK BEFORE 2017	Plaque activation pousoir. Uniquement compatible avec version avant 2017   INTER-N FRAME AVANT 2017     INTER-N SYSTEM AVANT 2017     INTER-N TANK AVANT 2017	Активационна панель кнопки смыва. Совместимо только с версией до 2017 г.   INTER-N FRAME ДО 2017 Г     INTER-N SYSTEM ДО 2017 Г     INTER-N TANK ДО 2017 Г	16,5
	5545300 266 Varillas accionamiento mecanismo descarga   INTER-N FRAME     INTER-N SYSTEM     INTER-N TANK	Rods for operation of the flushing mechanism   INTER-N FRAME     INTER-N SYSTEM     INTER-N TANK	Tiges d'actionnement mécanisme de chasse   INTER-N FRAME     INTER-N SYSTEM     INTER-N TANK	Шпильки запускающие механизм смыва   INTER-N FRAME     INTER-N SYSTEM     INTER-N TANK	13,4
	5545400 266 Placa posicionamiento mecanismo descarga   INTER-N FRAME     INTER-N SYSTEM     INTER-N TANK	Positioning plaque for flushing mechanism   INTER-N FRAME     INTER-N SYSTEM     INTER-N TANK	Plaque de positionnement mécanisme de chasse   INTER-N FRAME     INTER-N SYSTEM     INTER-N TANK	Панель размещения механизма смыва   INTER-N FRAME     INTER-N SYSTEM     INTER-N TANK	6,1
	5546100 266 Accesorios pulsador   INTER-N FRAME     INTER-N SYSTEM     INTER-N TANK	Accessories push-button   INTER-N FRAME     INTER-N SYSTEM     INTER-N TANK	Accessoires plaque de commande   INTER-N FRAME     INTER-N SYSTEM     INTER-N TANK	Аксессуары для кнопки смыва   INTER-N FRAME     INTER-N SYSTEM     INTER-N TANK	21,4
	5540701 Pulsador doble descarga PL62 compatible versión anterior 2017 blanco   INTER-N FRAME ANTERIOR 2017     INTER-N SYSTEM ANTERIOR 2017     INTER-N TANK ANTERIOR 2017	Dual flush push-button PL62 compatible with version before 2017 white   INTER-N FRAME BEFORE 2017     INTER-N SYSTEM BEFORE 2017     INTER-N TANK BEFORE 2017	Poussoir double décharge PL62 compatible avec version avant 2017 blanc   INTER-N FRAME AVANT 2017     INTER-N SYSTEM AVANT 2017     INTER-N TANK AVANT 2017	Клавиша двойного смыва PL62 Совместимо с версией до 2017 г. белого цвета   INTER-N FRAME ДО 2017 Г     INTER-N SYSTEM ДО 2017 Г     INTER-N TANK ДО 2017 Г	22,8

soportes y  
complementos para  
aparatos suspendidos  
/ adosados a pared

support frames and  
complements for  
wall-hung  
/ back-to-wall pieces

supports et  
compléments pour  
des pièces suspendues  
/ collées au mur

кронштейны и  
дополнительные детали для  
подвесных / крепящихся к  
стене моделей

€/u

**Placa  
accionamiento**

**Push-button**

**Plaque de  
commande**

**Активационная  
панель**

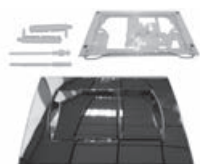

5540769 Pulsador doble  
descarga PL62  
compatible versión  
anterior 2017  
cromo-brillo

| INTER-N FRAME  
ANTERIOR 2017 |  
| INTER-N SYSTEM  
ANTERIOR 2017 |  
| INTER-N TANK  
ANTERIOR 2017 |

Dual flush  
push-button PL62  
compatible with  
version before 2017  
polishe chrome

| INTER-N FRAME  
BEFORE 2017 |  
| INTER-N SYSTEM  
BEFORE 2017 |  
| INTER-N TANK  
BEFORE 2017 |

Poussoir double  
décharge PL62  
compatible avec  
version avant 2017  
chrome brillant

| INTER-N FRAME  
AVANT 2017 |  
| INTER-N SYSTEM  
AVANT 2017 |  
| INTER-N TANK  
AVANT 2017 |

Клавиша двойного  
смыва PL62  
Совместимо с версией  
до 2017 г.  
хром блестящий

| INTER-N FRAME  
ДО 2017 Г |  
| INTER-N SYSTEM  
ДО 2017 Г |  
| INTER-N TANK  
ДО 2017 Г |

37,8

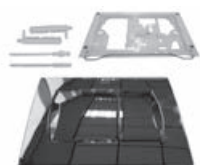

5540770 Pulsador doble  
descarga PL62  
compatible versión  
anterior 2017  
cromo-mate

| INTER-N FRAME  
ANTERIOR 2017 |  
| INTER-N SYSTEM  
ANTERIOR 2017 |  
| INTER-N TANK  
ANTERIOR 2017 |

Dual flush  
push-button PL62  
compatible with  
version before 2017  
matt chrome

| INTER-N FRAME  
BEFORE 2017 |  
| INTER-N SYSTEM  
BEFORE 2017 |  
| INTER-N TANK  
BEFORE 2017 |

Poussoir double  
décharge PL62  
compatible avec  
version avant 2017  
chrome mat

| INTER-N FRAME  
AVANT 2017 |  
| INTER-N SYSTEM  
AVANT 2017 |  
| INTER-N TANK  
AVANT 2017 |

Клавиша двойного  
смыва PL62  
Совместимо с версией  
до 2017 г.  
хром матовый

| INTER-N FRAME  
ДО 2017 Г |  
| INTER-N SYSTEM  
ДО 2017 Г |  
| INTER-N TANK  
ДО 2017 Г |

37,8

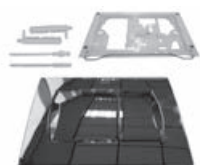

5539501 Pulsador doble  
descarga PL62  
blanco

| INTER-N FRAME 2017 |  
| INTER-N SYSTEM 2017 |  
| INTER-N TANK 2017 |

Dual flush  
push-button PL62  
white

| INTER-N FRAME 2017 |  
| INTER-N SYSTEM 2017 |  
| INTER-N TANK 2017 |

Poussoir double  
décharge PL62  
blanc

| INTER-N FRAME 2017 |  
| INTER-N SYSTEM 2017 |  
| INTER-N TANK 2017 |

Клавиша двойного  
смыва PL62  
белого цвета

| INTER-N FRAME 2017 |  
| INTER-N SYSTEM 2017 |  
| INTER-N TANK 2017 |

23,5

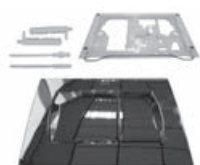

5539569 Pulsador doble  
descarga PL62  
cromo-brillo

| INTER-N FRAME 2017 |  
| INTER-N SYSTEM 2017 |  
| INTER-N TANK 2017 |

Dual flush  
push-button PL62  
polishe chrome

| INTER-N FRAME 2017 |  
| INTER-N SYSTEM 2017 |  
| INTER-N TANK 2017 |

Poussoir double  
décharge PL62  
chrome brillant

| INTER-N FRAME 2017 |  
| INTER-N SYSTEM 2017 |  
| INTER-N TANK 2017 |

Клавиша двойного  
смыва PL62  
хром блестящий

| INTER-N FRAME 2017 |  
| INTER-N SYSTEM 2017 |  
| INTER-N TANK 2017 |

38,5

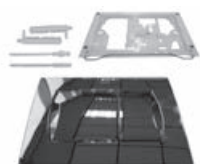

5539570 Pulsador doble  
descarga PL62  
cromo-mate

| INTER-N FRAME 2017 |  
| INTER-N SYSTEM 2017 |  
| INTER-N TANK 2017 |

Dual flush  
push-button PL62  
matt chrome

| INTER-N FRAME 2017 |  
| INTER-N SYSTEM 2017 |  
| INTER-N TANK 2017 |

Poussoir double  
décharge PL62  
chrome mat

| INTER-N FRAME 2017 |  
| INTER-N SYSTEM 2017 |  
| INTER-N TANK 2017 |

Клавиша двойного  
смыва PL62  
хром матовый

| INTER-N FRAME 2017 |  
| INTER-N SYSTEM 2017 |  
| INTER-N TANK 2017 |

38,5



5056001 Pulsador doble  
descarga PL8  
blanco

| PRO | BASIC |

Dual flush  
push-button PL8  
white

| PRO | BASIC |

Poussoir double  
décharge PL8  
blanc

| PRO | BASIC |

Клавиша двойного  
смыва PL8  
белого цвета

| PRO | BASIC |

37,9



5056069 Pulsador doble  
descarga PL8  
cromo-brillo

| PRO | BASIC |

Dual flush  
push-button PL8  
polishe chrome

| PRO | BASIC |

Poussoir double  
décharge PL8  
chrome brillant

| PRO | BASIC |

Клавиша двойного  
смыва PL8  
хром блестящий

| PRO | BASIC |

44,8



soportes y  
complementos para  
aparatos suspendidos  
/ adosados a pared











support frames and  
complements for  
wall-hung  
/ back-to-wall pieces

supports et  
compléments pour  
des pièces suspendues  
/ collées au mur

кронштейны и  
дополнительные детали для  
подвесных / крепящихся к  
стене моделей

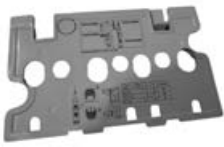
€/u

para

		<b>Placa accionamiento</b>	<b>Push-button</b>	<b>Plaque de commande</b>	<b>Активационная панель</b>	
	5056070	Pulsador doble descarga PL8 cromo-mate   PRO   BASIC	Dual flush push-button PL8 matt chrome   PRO   BASIC	Poussoir double décharge PL8 chrome mat   PRO   BASIC	Кнопка двойного смыва PL8 хром матовый   PRO   BASIC	44,8
	5056501	Pulsador doble descarga PL9 blanco   PRO   BASIC	Dual flush push-button PL9 white   PRO   BASIC	Poussoir double décharge PL9 blanc   PRO   BASIC	Кнопка двойного смыва PL9 белого цвета   PRO   BASIC	37,9
	5056569	Pulsador doble descarga PL9 cromo-brillo   PRO   BASIC	Dual flush push-button PL9 polisse chrome   PRO   BASIC	Poussoir double décharge PL9 chrome brillant   PRO   BASIC	Кнопка двойного смыва PL9 хром блестящий   PRO   BASIC	44,8
	5056570	Pulsador doble descarga PL9 cromo-mate   PRO   BASIC	Dual flush push-button PL9 matt chrome   PRO   BASIC	Poussoir double décharge PL9 chrome mat   PRO   BASIC	Кнопка двойного смыва PL9 хром матовый   PRO   BASIC	44,8
	5551100 	Caja protectora pulsador empotrado   PRO COMPACT     BASIC COMPACT     BASIC TANK COMPACT	Protective case built-in push-button   PRO COMPACT     BASIC COMPACT     BASIC TANK COMPACT	Boîte de protection poussoir encastré   PRO COMPACT     BASIC COMPACT     BASIC TANK COMPACT	Защитный короб для встроенной кнопки смыва   PRO COMPACT     BASIC COMPACT     BASIC TANK COMPACT	13,8
	5551300 	Placa accionamiento pulsador   PRO COMPACT     BASIC COMPACT     BASIC TANK COMPACT	Push-button   PRO COMPACT     BASIC COMPACT     BASIC TANK COMPACT	Plaque de commande poussoir   PRO COMPACT     BASIC COMPACT     BASIC TANK COMPACT	Активационная панель кнопки смыва   PRO COMPACT     BASIC COMPACT     BASIC TANK COMPACT	7,4
	5551400 	Piezas internas placa accionamiento pulsador   PRO COMPACT     BASIC COMPACT     BASIC TANK COMPACT	Internal pieces push-button   PRO COMPACT     BASIC COMPACT     BASIC TANK COMPACT	Éléments internes plaque de commande poussoir   PRO COMPACT     BASIC COMPACT     BASIC TANK COMPACT	Внутренние детали активационной панели кнопки смыва   PRO COMPACT     BASIC COMPACT     BASIC TANK COMPACT	14,9







soportes y  
complementos para  
aparatos suspendidos  
/ adosados a pared

support frames and  
complements for  
wall-hung  
/ back-to-wall pieces

supports et  
compléments pour  
des pièces suspendues  
/ collées au mur

кронштейны и  
дополнительные детали для  
подвесных / крепящихся к  
стене моделей

€/u

	<b>Placa accionamiento</b>	<b>Push-button</b>	<b>Plaque de commande</b>	<b>Активационная панель</b>	
	5056301 Pulsador doble descarga EON3 blanco   WC FULL FRAME EON     BASIC WC HALF EON     WC TANK EON	Dual flush push-button EON3 white   WC FULL FRAME EON     BASIC WC HALF EON     WC TANK EON	Poussoir double décharge EON3 blanc   WC FULL FRAME EON     BASIC WC HALF EON     WC TANK EON	Клавиша двойного смыва EON3 белого цвета   WC FULL FRAME EON     BASIC WC HALF EON     WC TANK EON	33,0
	5056369 Pulsador doble descarga EON3 cromo-mate   WC FULL FRAME EON     BASIC WC HALF EON     WC TANK EON	Dual flush push-button EON3 matt chrome   WC FULL FRAME EON     BASIC WC HALF EON     WC TANK EON	Poussoir double décharge EON3 chrome mat   WC FULL FRAME EON     BASIC WC HALF EON     WC TANK EON	Клавиша двойного смыва EON3 хром матовый   WC FULL FRAME EON     BASIC WC HALF EON     WC TANK EON	40,0
	5056370 Pulsador doble descarga EON3 cromo-brillo   WC FULL FRAME EON     BASIC WC HALF EON     WC TANK EON	Dual flush push-button EON3 polishe chrome   WC FULL FRAME EON     BASIC WC HALF EON     WC TANK EON	Poussoir double décharge EON3 chrome brillant   WC FULL FRAME EON     BASIC WC HALF EON     WC TANK EON	Клавиша двойного смыва EON3 хром блестящий   WC FULL FRAME EON     BASIC WC HALF EON     WC TANK EON	40,0
	5056400 Pulsador doble descarga antivandálico EON3   WC FULL FRAME EON     BASIC WC HALF EON     WC TANK EON	Vandal-proof dual flush push-button EON3   WC FULL FRAME EON     BASIC WC HALF EON     WC TANK EON	Plaque anti-vandalisme avec poussoir double décharge EON3   WC FULL FRAME EON     BASIC WC HALF EON     WC TANK EON	Клавиша двойного смыва антивандальная EON3   WC FULL FRAME EON     BASIC WC HALF EON     WC TANK EON	140,0
	5056101 Pulsador doble descarga EON8 blanco   WC FULL FRAME EON     BASIC WC HALF EON     WC TANK EON	Dual flush push-button EON8 white   WC FULL FRAME EON     BASIC WC HALF EON     WC TANK EON	Poussoir double décharge EON8 blanc   WC FULL FRAME EON     BASIC WC HALF EON     WC TANK EON	Клавиша двойного смыва EON8 белого цвета   WC FULL FRAME EON     BASIC WC HALF EON     WC TANK EON	37,5
	5056169 Pulsador doble descarga EON8 cromo-mate   WC FULL FRAME EON     BASIC WC HALF EON     WC TANK EON	Dual flush push-button EON8 matt chrome   WC FULL FRAME EON     BASIC WC HALF EON     WC TANK EON	Poussoir double décharge EON8 chrome mat   WC FULL FRAME EON     BASIC WC HALF EON     WC TANK EON	Клавиша двойного смыва EON8 хром матовый   WC FULL FRAME EON     BASIC WC HALF EON     WC TANK EON	43,9
	5056170 Pulsador doble descarga EON8 cromo-brillo   WC FULL FRAME EON     BASIC WC HALF EON     WC TANK EON	Dual flush push-button EON8 polishe chrome   WC FULL FRAME EON     BASIC WC HALF EON     WC TANK EON	Poussoir double décharge EON8 chrome brillant   WC FULL FRAME EON     BASIC WC HALF EON     WC TANK EON	Клавиша двойного смыва EON8 хром блестящий   WC FULL FRAME EON     BASIC WC HALF EON     WC TANK EON	43,9



soportes y  
complementos para  
aparatos suspendidos  
/ adosados a pared







support frames and  
complements for  
wall-hung  
/ back-to-wall pieces

supports et  
compléments pour  
des pièces suspendues  
/ collées au mur

кронштейны и  
дополнительные детали для  
подвесных / крепящихся к  
стене моделей

€/u

para

	<b>Placa accionamiento</b>	<b>Push-button</b>	<b>Plaque de commande</b>	<b>Активационная панель</b>	
	5056201 Pulsador doble descarga EON9 blanco   WC FULL FRAME EON     BASIC WC HALF EON     WC TANK EON	Dual flush push-button EON9 white   WC FULL FRAME EON     BASIC WC HALF EON     WC TANK EON	Poussoir double décharge EON9 blanc   WC FULL FRAME EON     BASIC WC HALF EON     WC TANK EON	Кнопка двойного смыва EON9 белого цвета   WC FULL FRAME EON     BASIC WC HALF EON     WC TANK EON	37,5
	5056269 Pulsador doble descarga EON9 cromo-mate   WC FULL FRAME EON     BASIC WC HALF EON     WC TANK EON	Dual flush push-button EON9 matt chrome   WC FULL FRAME EON     BASIC WC HALF EON     WC TANK EON	Poussoir double décharge EON9 chrome mat   WC FULL FRAME EON     BASIC WC HALF EON     WC TANK EON	Кнопка двойного смыва EON9 хром матовый   WC FULL FRAME EON     BASIC WC HALF EON     WC TANK EON	43,9
	5056270 Pulsador doble descarga EON9 cromo-brillo   WC FULL FRAME EON     BASIC WC HALF EON     WC TANK EON	Dual flush push-button EON9 polisse chrome   WC FULL FRAME EON     BASIC WC HALF EON     WC TANK EON	Poussoir double décharge EON9 chrome brillant   WC FULL FRAME EON     BASIC WC HALF EON     WC TANK EON	Кнопка двойного смыва EON9 хром блестящий   WC FULL FRAME EON     BASIC WC HALF EON     WC TANK EON	43,9
	5552300 Caja protectora placa pulsador EON compac   WC FULL FRAME EON     BASIC WC HALF EON     WC TANK EON	Protective case push-button EON compac   WC FULL FRAME EON     BASIC WC HALF EON     WC TANK EON	Boîte de protection plaque de commande EON compac   WC FULL FRAME EON     BASIC WC HALF EON     WC TANK EON	Защитный короб для панели с кнопкой смыва EON compac   WC FULL FRAME EON     BASIC WC HALF EON     WC TANK EON	*
	5552400 Placa accionamiento externa en bastidor EON compac   WC FULL FRAME EON     BASIC WC HALF EON     WC TANK EON	External push-button in EON compac frame   WC FULL FRAME EON     BASIC WC HALF EON     WC TANK EON	Plaque de commande extérieure bâti-support EON compac   WC FULL FRAME EON     BASIC WC HALF EON     WC TANK EON	Активационная наружная панель на монтажном каркасе EON compac   WC FULL FRAME EON     BASIC WC HALF EON     WC TANK EON	*
	5552500 Piezas internas placa accionamiento en bastidor EON compac   WC FULL FRAME EON     BASIC WC HALF EON     WC TANK EON	Internal pieces push-button in EON compac frame   WC FULL FRAME EON     BASIC WC HALF EON     WC TANK EON	Pièces internes plaque de commande bâti-support EON compac   WC FULL FRAME EON     BASIC WC HALF EON     WC TANK EON	Внутренние детали активационной панели на монтажном каркасе EON compac   WC FULL FRAME EON     BASIC WC HALF EON     WC TANK EON	*
	5552600 Placa accionamiento interna en bastidor EON compac   WC FULL FRAME EON     BASIC WC HALF EON     WC TANK EON	Internal push-button in EON compac frame   WC FULL FRAME EON     BASIC WC HALF EON     WC TANK EON	Plaque de commande interne bâti-support EON compac   WC FULL FRAME EON     BASIC WC HALF EON     WC TANK EON	Активационная внутренняя панель на монтажном каркасе EON compac   WC FULL FRAME EON     BASIC WC HALF EON     WC TANK EON	*

Nota: \* Consultar precio.

Note: \* Check the price.

Note: \* Consulter le prix.

Примечание: \* Проверить цену.





soportes y  
complementos para  
aparatos suspendidos  
/ adosados a pared

support frames and  
complements for  
wall-hung  
/ back-to-wall pieces

supports et  
compléments pour  
des pièces suspendues  
/ collées au mur

кронштейны и  
дополнительные детали для  
подвесных / крепящихся к  
стене моделей

€/u

	<b>Placa accionamiento</b>	<b>Push-button</b>	<b>Plaque de commande</b>	<b>Активационная панель</b>	
	5552800 Marco cisterna empotrada EON compac   WC FULL FRAME EON     BASIC WC HALF EON     WC TANK EON	Frame for EON compac built-in cistern   WC FULL FRAME EON     BASIC WC HALF EON     WC TANK EON	Cadre pour réservoir encastrée EON compac   WC FULL FRAME EON     BASIC WC HALF EON     WC TANK EON	Рама встроенного бачка EON compac   WC FULL FRAME EON     BASIC WC HALF EON     WC TANK EON	*
	5554800 Marco para placa EON3, EON8 y EON9   WC FULL FRAME EON     BASIC WC HALF EON     WC TANK EON	Frame for EON3, EON8 and EON9 push-buttons   WC FULL FRAME EON     BASIC WC HALF EON     WC TANK EON	Cadre pour plaque EON3, EON8 et EON9   WC FULL FRAME EON     BASIC WC HALF EON     WC TANK EON	Рамка для панели EON3, EON8 и EON9   WC FULL FRAME EON     BASIC WC HALF EON     WC TANK EON	*
	5554900 Set montaje placa (varillas pulsador EON8)   WC FULL FRAME EON     BASIC WC HALF EON     WC TANK EON	Installation kit push-button (rods EON8 push-buttons)   WC FULL FRAME EON     BASIC WC HALF EON     WC TANK EON	Set montage plaque (tiges pousoir EON8)   WC FULL FRAME EON     BASIC WC HALF EON     WC TANK EON	Комплект для монтажа панели (шпильки для кнопок EON8)   WC FULL FRAME EON     BASIC WC HALF EON     WC TANK EON	*
	5555000 Set montaje placa (varillas pulsador EON9)   WC FULL FRAME EON     BASIC WC HALF EON     WC TANK EON	Installation kit push-button (rods EON9 push-buttons)   WC FULL FRAME EON     BASIC WC HALF EON     WC TANK EON	Set montage plaque (tiges pousoir EON9)   WC FULL FRAME EON     BASIC WC HALF EON     WC TANK EON	Комплект для монтажа панели (шпильки для кнопок EON9)   WC FULL FRAME EON     BASIC WC HALF EON     WC TANK EON	*
	5555100 Set montaje placa (varillas pulsador EON3)   WC FULL FRAME EON     BASIC WC HALF EON     WC TANK EON	Installation kit push-button (rods EON3 push-buttons)   WC FULL FRAME EON     BASIC WC HALF EON     WC TANK EON	Set montage plaque (tiges pousoir EON3)   WC FULL FRAME EON     BASIC WC HALF EON     WC TANK EON	Комплект для монтажа панели (шпильки для кнопок EON3)   WC FULL FRAME EON     BASIC WC HALF EON     WC TANK EON	*
	<b>Juego de fijación soporte mural</b>	<b>Fixations support</b>	<b>Jeu de fixation support</b>	<b>Комплект для настенного крепления кронштейна</b>	
	5362900 Juego de sujeción oculta para inodoro y bidé suspendido   UNIVERSAL   EMMA     EMMA SQUARE     EOS   KLEA	Concealed fixations for wall-hung wc and bidet   UNIVERSAL   EMMA     EMMA SQUARE     EOS   KLEA	Jeu de fixation caché cuvette et bidet suspendu   UNIVERSAL   EMMA     EMMA SQUARE     EOS   KLEA	Комплект скрытых креплений для унитаза и подвесного биде   UNIVERSAL   EMMA     EMMA SQUARE     EOS   KLEA	28,2
	5329600 Juego de sujeción oculta para inodoro y bidé suspendido   MID   EMMA RIMLESS     EMMA SQUARE RIMLESS	Concealed fixations for wall-hung wc and bidet   MID   EMMA RIMLESS     EMMA SQUARE RIMLESS	Jeu de fixation caché cuvette et bidet suspendu   MID   EMMA RIMLESS     EMMA SQUARE RIMLESS	Комплект скрытых креплений для унитаза и подвесного биде   MID   EMMA RIMLESS     EMMA SQUARE RIMLESS	30,6

Nota: \* Consultar precio.

Note: \* Check the price.

Note: \* Consulter le prix.

Примечание: \* Проверить цену.







soportes y  
complementos para  
aparatos suspendidos  
/ adosados a pared

support frames and  
complements for  
wall-hung  
/ back-to-wall pieces

supports et  
compléments pour  
des pièces suspendues  
/ collées au mur

кронштейны и  
дополнительные детали для  
подвесных / крепящихся к  
стене моделей

€/u

	<b>Juego de fijación soporte mural</b>	<b>Fixations support</b>	<b>Jeu de fixation support</b>	<b>Комплект для настенного крепления кронштейна</b>	
	5329800 Juego de sujeción oculta para inodoro y bidé suspendido   CORAL	Concealed fixations for wall-hung wc and bidet   CORAL	Jeu de fixation caché cuvette et bidet suspendu   CORAL	Комплект скрытых креплений для унитаза и подвесного биде   CORAL	30,6
	5536400 Bolsa de accesorios para soporte inodoro   MED   COMPACT	Bag with accessories for support frame (wc)   MED   COMPACT	Sac d'accessoires support (cuvette)   MED   COMPACT	Набор аксессуаров для кронштейна (унитаз)   MED   COMPACT	22,4
	5541500 Set de fijación estructura 266   PRO   PRO COMPACT     BASIC   BASIC COMPACT	Fixations for structure   PRO   PRO COMPACT     BASIC   BASIC COMPACT	Set de fixation structure   PRO   PRO COMPACT     BASIC   BASIC COMPACT	Комплект для крепления структуры   PRO   PRO COMPACT     BASIC   BASIC COMPACT	12,3
	5542000 Set de fijación inodoro 266   PRO   BASIC	Fixations for WC   PRO   BASIC	Set de fixation cuvette   PRO   BASIC	Комплект для крепления унитаза   PRO   BASIC	20,2
	5542100 Set de fijación bidé   PRO   BASIC	Fixations for bidet   PRO   BASIC	Set de fixation bidet   PRO   BASIC	Комплект для крепления биде   PRO   BASIC	21,8
	5543100 Set de fijación urinario   PRO   BASIC	Fixations for urinal   PRO   BASIC	Set de fixation urinoir   PRO   BASIC	Комплект для крепления писсуара   PRO   BASIC	21,8
	5551200 Set de fijación inodoro-bastidor 266   PRO COMPACT     BASIC COMPACT	Fixing set WC-support   PRO COMPACT     BASIC COMPACT	Set de fixation cuvette-bâti-support   PRO COMPACT     BASIC COMPACT	Комплект крепления унитаза-монтажная панель   PRO COMPACT     BASIC COMPACT	28,7
	5554100 Varillas y embellecedores sujeción inodoro cisterna empotrada EON   WC FULL FRAME EON     BASIC WC HALF EON	Fixing rods and trimmings fixations WC-EON built-in cistern   WC FULL FRAME EON     BASIC WC HALF EON	Tiges et enjoliveurs fixation WC et réservoir encastré EON   WC FULL FRAME EON     BASIC WC HALF EON	Шпильки и декоративные элементы крепления унитаза и встроеного бачка EON   WC FULL FRAME EON     BASIC WC HALF EON	*

Nota: \* Consultar precio.

Note: \* Check the price.

Note: \* Consulter le prix.

Примечание: \* Проверить цену.







soportes y  
complementos para  
aparatos suspendidos  
/ adosados a pared

support frames and  
complements for  
wall-hung  
/ back-to-wall pieces

supports et  
compléments pour  
des pièces suspendues  
/ collées au mur

кронштейны и  
дополнительные детали для  
подвесных / крепящихся к  
стене моделей

€/u

	<b>Manguitos</b>	<b>Elbows</b>	<b>Manchettes</b>	<b>Муфты</b>	
	5046600 Manguito soporte compact Ø 90-110 mm   COMPAC	Elbow compact support frame Ø 90-110 mm   COMPAC	Manchette support compact Ø 90-110 mm   COMPAC	Муфта для кронштейна compact Ø 90-110 mm   COMPAC	19,9
	5541700 Soporte inferior 266   PRO ANTERIOR 2014     BASIC ANTERIOR 2014	Lower support   PRO BEFORE 2014     BASIC BEFORE 2014	Support inférieur   PRO AVANT 2014     BASIC AVANT 2014	Нижний кронштейн   PRO ДО 2014 Г     BASIC ДО 2014 Г	33,3
	5539800 Soporte inferior mecanismo de carga   PRO POSTERIOR 2014     BASIC POSTERIOR 2014	Lower support inlet mechanism   PRO AFTER 2014     BASIC AFTER 2014	Support inférieur robinet flotteur   PRO APRÈS 2014     BASIC APRÈS 2014	Нижний кронштейн для механизма наполнения   PRO ПОСЛЕ 2014 Г     BASIC ПОСЛЕ 2014 Г	18,6
	5541800 Codo de evacuación inodoro Ø 90-90 mm 266   PRO   BASIC	Wc pan connector Ø 90-90 mm   PRO   BASIC	Coude d'évacuation cuvette Ø 90-90 mm   PRO   BASIC	Патрубок для выпуска унитаза Ø 90-90 mm   PRO   BASIC	76,1
	5541900 Abrazadera 266   PRO   BASIC	Clamp   PRO   BASIC	Collier de serrage   PRO   BASIC	Хомут   PRO   BASIC	27,6
	5542200 Codo de evacuación y desagüe bidé 266   PRO   BASIC	Bidet drainage bend and waste   PRO   BASIC	Coude d'évacuation et vidage bidet   PRO   BASIC	Патрубок для выпуска и слива в биде   PRO   BASIC	24,2
	5542400 Codo con junta de descarga tanque 266   PRO   BASIC	Connector with cistern flushing washer   PRO   BASIC	Coude avec joint de décharge réservoir   PRO   BASIC	Патрубок с прокладкой для слива бачка   PRO   BASIC	21,8
	5542500 Juntas descarga tanque 266   PRO   BASIC	Cistern washers   PRO   BASIC	Joints décharge réservoir   PRO   BASIC	Прокладки для слива бачка   PRO   BASIC	9,5
	5542800 Flexible alimentación mural   PRO   BASIC	Flexible hose wall inlet   PRO   BASIC	Flexible alimentation murale   PRO   BASIC	Гибкий настенный подвод   PRO   BASIC	47,1

soportes y  
complementos para  
aparatos suspendidos  
/ adosados a pared









support frames and  
complements for  
wall-hung  
/ back-to-wall pieces

supports et  
compléments pour  
des pièces suspendues  
/ collées au mur

кронштейны и  
дополнительные детали для  
подвесных / крепящихся к  
стене моделей

€/u

para

	Manguitos	Elbows	Manchettes	Муфты	
	5542900 Pasamuro   PRO   BASIC	Bulkhead   PRO   BASIC	Passe cloison   PRO   BASIC	Закладная труба   PRO   BASIC	41,0
	5543500 Tubos de conexión inodoro   PRO   BASIC	Connecting pipes wc   PRO   BASIC	Tubes de raccordement cuvette   PRO   BASIC	Трубы подводки унитаза   PRO   BASIC	45,7
	5541200 Latiguillo alimentación + llave de corte   PRO   BASIC	Inlet connecting tube plus shut-off valve   PRO   BASIC	Flexible alimentation et robinet d'arrêt   PRO   BASIC	Шланг подвода и запорный вентиль   PRO   BASIC	21,7
	5544300 Codo unión tanque-inodoro   INTER-N FRAME     INTER-N SYSTEM     INTER-N TANK	Cistern-wc connector   INTER-N FRAME     INTER-N SYSTEM     INTER-N TANK	Coude de raccordement réservoir-cuvette   INTER-N FRAME     INTER-N SYSTEM     INTER-N TANK	Соединительный патрубков с бачком и унитазом   INTER-N FRAME     INTER-N SYSTEM     INTER-N TANK	10,1
	5544500 Tubo recto + junta unión tanque-inodoro   INTER-N FRAME     INTER-N SYSTEM     INTER-N TANK	Straight pipe and cistern-wc washer connector   INTER-N FRAME     INTER-N SYSTEM     INTER-N TANK	Tube droit plus joint d'union coude réservoir-cuvette   INTER-N FRAME     INTER-N SYSTEM     INTER-N TANK	Прямая труба и соединительная прокладка для патрубков бачка-унитаза   INTER-N FRAME     INTER-N SYSTEM     INTER-N TANK	19,2
	5544600 Fijación vista inodoro suspendido   INTER-N FRAME     INTER-N SYSTEM	Visible fixation wall-hung wc   INTER-N FRAME     INTER-N SYSTEM	Fixation apparente cuvette suspendue   INTER-N FRAME     INTER-N SYSTEM	Видимое крепление для подвесного унитаза   INTER-N FRAME     INTER-N SYSTEM	25,3
	5544700 Tubo recto Ø 90 mm conexión inodoro suspendido   INTER-N FRAME     INTER-N SYSTEM	Straight pipe Ø 90 mm connection wall-hung wc   INTER-N FRAME     INTER-N SYSTEM	Tube droit Ø 90 mm raccordement cuvette suspendue   INTER-N FRAME     INTER-N SYSTEM	Прямая труба Ø 90 мм. для подсоединения подвесного унитаза   INTER-N FRAME     INTER-N SYSTEM	36,0
	5544800 Abrazadera tubo de conexión inodoro suspendido   INTER-N FRAME	Clamp connecting pipe wall hung wc   INTER-N FRAME	Collier de serrage tube raccordement cuvette suspendue   INTER-N FRAME	Хомут для трубы подсоединения подвесного унитаза   INTER-N FRAME	10,3

soportes y  
complementos para  
aparatos suspendidos  
/ adosados a pared

support frames and  
complements for  
wall-hung  
/ back-to-wall pieces

supports et  
compléments pour  
des pièces suspendues  
/ collées au mur

кронштейны и  
дополнительные детали для  
подвесных / крепящихся к  
стене моделей

€/u

Manguitos

Elbows

Manchettes

Муфты

	5545100 <b>266</b> Latiguillo alimentación + llave de corte   INTER-N FRAME     INTER-N SYSTEM     INTER-N TANK	Inlet connecting tube plus shut-off valve   INTER-N FRAME     INTER-N SYSTEM     INTER-N TANK	Flexible alimentation et robinet d'arrêt   INTER-N FRAME     INTER-N SYSTEM     INTER-N TANK	Шланг подвода и запорный вентиль   INTER-N FRAME     INTER-N SYSTEM     INTER-N TANK	15,4
	5545500 Codo de evacuación Ø 90-110 mm   INTER-N FRAME     INTER-N SYSTEM	Drainage bend Ø 90-110 mm   INTER-N FRAME     INTER-N SYSTEM	Coude d'évacuation Ø 90-110 mm   INTER-N FRAME     INTER-N SYSTEM	Патрубок для выпуска Ø 90-110 mm   INTER-N FRAME     INTER-N SYSTEM	27,4
	5545600 <b>266</b> Junta mecanismo descarga   INTER-N FRAME     INTER-N SYSTEM     INTER-N TANK	Washer flushing mechanism   INTER-N FRAME     INTER-N SYSTEM     INTER-N TANK	Joint mécanisme de cloche   INTER-N FRAME     INTER-N SYSTEM     INTER-N TANK	Шланг подвода и запорный вентиль   INTER-N FRAME     INTER-N SYSTEM     INTER-N TANK	10,6
	5048700 Junta mecanismo descarga   PRO   BASIC	Washer flushing mechanism   PRO   BASIC	Joint mécanisme de cloche   PRO   BASIC	Шланг подвода и запорный вентиль   PRO   BASIC	3,9
	5545700 <b>266</b> Abrazadera tubo conexión   INTER-N SYSTEM	Clamp connecting tube   INTER-N SYSTEM	Collier de serrage tube de raccordement   INTER-N SYSTEM	Хомут для трубы подсоединения   INTER-N SYSTEM	11,0
	5545900 Conjunto fijación tubos unión tanque-inodoro   INTER-N TANK	Fixations for connecting tubes cistern-wc   INTER-N TANK	Ensemble fixation tubes raccordement réservoir-cuvette   INTER-N TANK	Набор креплений для трубы, соединяющей бачок-унитаз   INTER-N TANK	44,8
	5550100 <b>266</b> Codo evacuación inodoro Ø 90-110 mm evacuación   PRO COMPACT     BASIC COMPACT	WC pan connector Ø 90-110 mm   PRO COMPACT     BASIC COMPACT	Coude d'évacuation Ø 90-110 mm   PRO COMPACT     BASIC COMPACT	Патрубок Ø 90-110 mm отвода стоковых вод для унитаза   PRO COMPACT     BASIC COMPACT	24,4
	5550200 <b>266</b> Codo evacuación inodoro Ø 90-90 mm evacuación   PRO COMPACT     BASIC COMPACT	WC pan connector Ø 90-90 mm   PRO COMPACT     BASIC COMPACT	Coude d'évacuation Ø 90-90 mm   PRO COMPACT     BASIC COMPACT	Патрубок Ø 90-90 mm отвода стоковых вод для унитаза   PRO COMPACT     BASIC COMPACT	24,4
	5550300 <b>266</b> Tubo conexión inodoro (alimentación y descarga)   PRO COMPACT     BASIC COMPACT     BASIC TANK COMPACT	Connecting pipes WC (inlet and flush)   PRO COMPACT     BASIC COMPACT     BASIC TANK COMPACT	Tuyaux de raccordement WC (alimentation et décharge)   PRO COMPACT     BASIC COMPACT     BASIC TANK COMPACT	Трубы подключения унитаза (подводные и сточные)   PRO COMPACT     BASIC COMPACT     BASIC TANK COMPACT	22,2



soportes y  
complementos para  
aparatos suspendidos  
/ adosados a pared









support frames and  
complements for  
wall-hung  
/ back-to-wall pieces

supports et  
compléments pour  
des pièces suspendues  
/ collées au mur

кронштейны и  
дополнительные детали для  
подвесных / крепящихся к  
стене моделей

€/u

para

	Manguitos	Elbows	Manchettes	Муфты	
	5550500 266 Tubo alimentación inodoro   PRO COMPACT     BASIC COMPACT     BASIC TANK COMPACT	Inlet pipe WC   PRO COMPACT     BASIC COMPACT     BASIC TANK COMPACT	Tube alimentation cuvette WC   PRO COMPACT     BASIC COMPACT     BASIC TANK COMPACT	Подводная труба унитаза   PRO COMPACT     BASIC COMPACT     BASIC TANK COMPACT	13,8
	5550600 266 Junta unión tanque-tubo alimentación acodado   PRO COMPACT     BASIC COMPACT     BASIC TANK COMPACT	Connecting washer cistern-inlet elbow   PRO COMPACT     BASIC COMPACT     BASIC TANK COMPACT	Joint réservoir-tube alimentation coudé   PRO COMPACT     BASIC COMPACT     BASIC TANK COMPACT	Соединительная прокладка цистерны с подводной угловой трубой   PRO COMPACT     BASIC COMPACT     BASIC TANK COMPACT	7,4
	5550700 266 Junta tubos de alimentación acodado-tubo alimentación horizontal entrada inodoro   PRO COMPACT     BASIC COMPACT     BASIC TANK COMPACT	Inlet elbows-horizontal WC inlet pipe   PRO COMPACT     BASIC COMPACT     BASIC TANK COMPACT	Ensemble tubes alimentation coudés-tube alimentation horizontale wc   PRO COMPACT     BASIC COMPACT     BASIC TANK COMPACT	Набор труб под углом для подвода воды в унитаз – патрубок горизонтального подвода воды   PRO COMPACT     BASIC COMPACT     BASIC TANK COMPACT	6,3
	5550800 266 Junta del mecanismo de descarga   PRO COMPACT     BASIC COMPACT     BASIC TANK COMPACT	Washer flushing mechanism   PRO COMPACT     BASIC COMPACT     BASIC TANK COMPACT	Joint du mécanisme de décharge   PRO COMPACT     BASIC COMPACT     BASIC TANK COMPACT	Прокладка для механизма смыва   PRO COMPACT     BASIC COMPACT     BASIC TANK COMPACT	11,6
	5551500 266 Llave de corte alimentación   PRO COMPACT     BASIC COMPACT     BASIC TANK COMPACT	Inlet stopcock valve   PRO COMPACT     BASIC COMPACT     BASIC TANK COMPACT	Robinet d'arrêt alimentation   PRO COMPACT     BASIC COMPACT     BASIC TANK COMPACT	Запорный вентиль на подаче воды   PRO COMPACT     BASIC COMPACT     BASIC TANK COMPACT	26,5
	5551600 266 Latiguillo alimentación   PRO COMPACT     BASIC COMPACT     BASIC TANK COMPACT	Inlet connecting tube   PRO COMPACT     BASIC COMPACT     BASIC TANK COMPACT	Tuyau d'alimentation   PRO COMPACT     BASIC COMPACT     BASIC TANK COMPACT	Шланг подвода   PRO COMPACT     BASIC COMPACT     BASIC TANK COMPACT	16,9
	5551800 266 Abrazadera tubo conexión inodoro suspendido   PRO COMPACT	Clamp connecting pipe wall-hung WC   PRO COMPACT	Collier de serrage tube raccordement cuvette suspendue   PRO COMPACT	Хомут для трубы подсоединения подвешенного унитаза   PRO COMPACT	7,4
	5552000 266 Abrazadera tubo conexión inodoro suspendido   BASIC COMPACT	Clamp connecting pipe wall-hung WC   BASIC COMPACT	Collier de serrage tube raccordement cuvette suspendue   BASIC COMPACT	Хомут для трубы подсоединения подвешенного унитаза   BASIC COMPACT	6,3
	5552100 266 Protector tubo alimentación acodado   BASIC TANK COMPACT	Protection inlet elbow   BASIC TANK COMPACT	Protection tube alimentation coudé   BASIC TANK COMPACT	Защитная трубка для подачи воды под углом   BASIC TANK COMPACT	14,9









soportes y  
complementos para  
aparatos suspendidos  
/ adosados a pared

support frames and  
complements for  
wall-hung  
/ back-to-wall pieces

supports et  
compléments pour  
des pièces suspendues  
/ collées au mur

кронштейны и  
дополнительные детали для  
подвесных / крепящихся к  
стене моделей

€/u

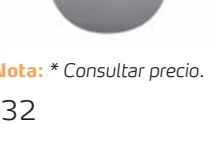
	Manguitos	Elbows	Manchettes	Муфты	
	5553100 Codo con junta de descarga tanque EON compac   WC FULL FRAME EON     BASIC WC HALF EON     WC TANK EON	Connector with EON compac cistern flushing washer   WC FULL FRAME EON     BASIC WC HALF EON     WC TANK EON	Coude avec joint de décharge réservoir EON compac   WC FULL FRAME EON     BASIC WC HALF EON     WC TANK EON	Патрубок с прокладкой для слива бачка EON compac   WC FULL FRAME EON     BASIC WC HALF EON     WC TANK EON	*
	5553200 Tubo recto + junta unión tanque-inodoro EON compac   WC FULL FRAME EON     BASIC WC HALF EON     WC TANK EON	EON compac straight pipe + cistern-WC washer connector   WC FULL FRAME EON     BASIC WC HALF EON     WC TANK EON	Tube droit + joint d'union coude réservoir-cuvette EON Compac   WC FULL FRAME EON     BASIC WC HALF EON     WC TANK EON	Прямая труба + прокладка на соединении бачок-унитаз EON Compac   WC FULL FRAME EON     BASIC WC HALF EON     WC TANK EON	*
	5553800 Codo evacuación inodoro Ø 90 mm EON compac   WC FULL FRAME EON     BASIC WC HALF EON	WC pan connector Ø 90 mm EON compac   WC FULL FRAME EON     BASIC WC HALF EON	Coude d'évacuation Ø 90 mm EON compac   WC FULL FRAME EON     BASIC WC HALF EON	Патрубок Ø 90 mm отвода стоковых вод для унитаза EON compac   WC FULL FRAME EON     BASIC WC HALF EON	*
	5553900 Abrazadera tubo conexión evacuación cisterna empotrada EON   WC FULL FRAME EON	Clamp connecting tube flushing EON built-in cistern   WC FULL FRAME EON	Collier de serrage tube de raccordement évacuation réservoir encastré EON   WC FULL FRAME EON	Хомут для трубы подсоединения слива встроенного бачка EON   WC FULL FRAME EON	*
	5554000 Tubo recto Ø 90 mm + conexión goma EON compac   WC FULL FRAME EON     BASIC WC HALF EON	Straight pipe Ø 90 mm + rubber connection EON compac   WC FULL FRAME EON     BASIC WC HALF EON	Tube droit Ø 90 mm + joint en caoutchouc EON compac   WC FULL FRAME EON     BASIC WC HALF EON	Прямая труба Ø 90 mm + резиновая прокладка EON compac   WC FULL FRAME EON     BASIC WC HALF EON	*
	5554700 Abrazadera tubo conexión evacuación cisterna empotrada EON   BASIC WC HALF EON	Clamp connecting tube flushing EON built-in cistern   BASIC WC HALF EON	Collier de serrage tube de raccordement évacuation réservoir encastré EON   BASIC WC HALF EON	Хомут для трубы подсоединения слива встроенного бачка EON   BASIC WC HALF EON	*
	5553000 Llave de corte alimentación EON   WC FULL FRAME EON     BASIC WC HALF EON     WC TANK EON	EON inlet stopcock valve   WC FULL FRAME EON     BASIC WC HALF EON     WC TANK EON	Robinet d'arrêt alimentation EON   WC FULL FRAME EON     BASIC WC HALF EON     WC TANK EON	Запорный вентиль на подаче воды EON   WC FULL FRAME EON     BASIC WC HALF EON     WC TANK EON	*
	5553400 Latiguillo alimentación EON   WC FULL FRAME EON     BASIC WC HALF EON     WC TANK EON	EON inlet connecting tube   WC FULL FRAME EON     BASIC WC HALF EON     WC TANK EON	Tuyau d'alimentation EON   WC FULL FRAME EON     BASIC WC HALF EON     WC TANK EON	Шланг подвода EON   WC FULL FRAME EON     BASIC WC HALF EON     WC TANK EON	*
	5553600 Junta del mecanismo de descarga EON   WC FULL FRAME EON     BASIC WC HALF EON     WC TANK EON	EON washer flushing mechanism   WC FULL FRAME EON     BASIC WC HALF EON     WC TANK EON	Joint du mécanisme de décharge EON   WC FULL FRAME EON     BASIC WC HALF EON     WC TANK EON	Прокладка для механизма смыва EON   WC FULL FRAME EON     BASIC WC HALF EON     WC TANK EON	*

Nota: \* Consultar precio.

Note: \* Check the price.

Note: \* Consulter le prix.

Примечание: \* Проверить цену.



soportes y  
complementos para  
aparatos suspendidos  
/ adosados a pared

support frames and  
complements for  
wall-hung  
/ back-to-wall pieces

supports et  
compléments pour  
des pièces suspendues  
/ collées au mur

кронштейны и  
дополнительные детали для  
подвесных / крепящихся к  
стене моделей

€/u

gala

**Goma enchufe**

**Connecting washer**

**Joint en caoutchouc d'union**

**Резиновая прокладка**



5544400

Juntas unión tanque-inodoro



| INTER-N FRAME |  
| INTER-N SYSTEM |

Connecting washers cistern-wc

| INTER-N FRAME |  
| INTER-N SYSTEM |

Joints d'union réservoir-cuvette

| INTER-N FRAME |  
| INTER-N SYSTEM |

Прокладки, соединяющие бачок-унитаз

| INTER-N FRAME |  
| INTER-N SYSTEM |

13,7



5550400

Junta goma alimentación horizontal a inodoro



| PRO COMPACT |  
| BASIC COMPACT |  
| BASIC TANK COMPACT |

Connecting washer cistern-wc

| PRO COMPACT |  
| BASIC COMPACT |  
| BASIC TANK COMPACT |

Joint d'union réservoir-cuvette

| PRO COMPACT |  
| BASIC COMPACT |  
| BASIC TANK COMPACT |

Резиновая прокладка для горизонтального подвода к унитазу

| PRO COMPACT |  
| BASIC COMPACT |  
| BASIC TANK COMPACT |

18,8

**Mecanismo de alimentación**

**Inlet valve**

**Robinet flotteur**

**Механизм подвода**



5535600

Mecanismo de alimentación

| MED | COMPAC |

Inlet valve

| MED | COMPAC |

Robinet flotteur

| MED | COMPAC |

Механизм подвода

| MED | COMPAC |

26,9



5541600

Mecanismo de carga

| PRO | BASIC |



Inlet valve

| PRO | BASIC |

Robinet flotteur

| PRO | BASIC |

Механизм наполнения

| PRO | BASIC |

54,4



5545000

Mecanismo de carga

| INTER-N FRAME |  
| INTER-N SYSTEM |  
| INTER-N TANK |



Inlet valve

| INTER-N FRAME |  
| INTER-N SYSTEM |  
| INTER-N TANK |

Robinet flotteur

| INTER-N FRAME |  
| INTER-N SYSTEM |  
| INTER-N TANK |

Механизм наполнения

| INTER-N FRAME |  
| INTER-N SYSTEM |  
| INTER-N TANK |

31,6



5535700

Mecanismo de descarga

| MED | COMPAC |

Flush valve

| MED | COMPAC |

Mécanisme de cloche

| MED | COMPAC |

Механизм смыва

| MED | COMPAC |

23,8

soportes y  
complementos para  
aparatos suspendidos  
/ adosados a pared

support frames and  
complements for  
wall-hung  
/ back-to-wall pieces

supports et  
compléments pour  
des pièces suspendues  
/ collées au mur

кронштейны и  
дополнительные детали для  
подвесных / крепящихся к  
стене моделей

€/u

	Mecanismo de alimentación	Inlet valve	Robinet flotteur	Механизм подвода	
	5543300 266 Mecanismo de descarga   PRO ANTERIOR 2014     BASIC ANTERIOR 2014	Flush valve   PRO BEFORE 2014     BASIC BEFORE 2014	Mécanisme de cloche   PRO AVANT 2014     BASIC AVANT 2014	Механизм смыва   PRO ДО 2014 Г     BASIC ДО 2014 Г	95,6
	5539900 266 Mecanismo de descarga   PRO POSTERIOR 2014     BASIC POSTERIOR 2014   6-3 Litros / 4,5-3 Litros	Flush valve   PRO AFTER 2014     BASIC AFTER 2014   6-3 Litres / 4,5-3 Litres	Mécanisme de cloche   PRO APRÈS 2014     BASIC APRÈS 2014   6-3 Litres / 4,5-3 Litres	Механизм смыва   PRO ПОСЛЕ 2014 Г     BASIC ПОСЛЕ 2014 Г   6-3 литров / 4,5-3 литра	51,0
	5545200 266 Mecanismo de descarga   INTER-N FRAME     INTER-N SYSTEM     INTER-N TANK	Flush valve   INTER-N FRAME     INTER-N SYSTEM     INTER-N TANK	Mécanisme de cloche   INTER-N FRAME     INTER-N SYSTEM     INTER-N TANK	Механизм смыва   INTER-N FRAME     INTER-N SYSTEM     INTER-N TANK	48,1
	5550900 266 Mecanismo de descarga   PRO COMPACT     BASIC COMPACT     BASIC TANK COMPACT	Flush valve   PRO COMPACT     BASIC COMPACT     BASIC TANK COMPACT	Mécanisme de cloche   PRO COMPACT     BASIC COMPACT     BASIC TANK COMPACT	Механизм смыва   PRO COMPACT     BASIC COMPACT     BASIC TANK COMPACT	26,5
	5551700 266 Mecanismo de carga   PRO COMPACT     BASIC COMPACT     BASIC TANK COMPACT	Inlet valve   PRO COMPACT     BASIC COMPACT     BASIC TANK COMPACT	Robinet flotteur   PRO COMPACT     BASIC COMPACT     BASIC TANK COMPACT	Механизм наполнения   PRO COMPACT     BASIC COMPACT     BASIC TANK COMPACT	24,4
	5553300 Mecanismo de descarga EON   WC FULL FRAME EON     BASIC WC HALF EON     WC TANK EON	EON Flush valve   WC FULL FRAME EON     BASIC WC HALF EON     WC TANK EON	Mécanisme de cloche EON   WC FULL FRAME EON     BASIC WC HALF EON     WC TANK EON	Механизм смыва EON   WC FULL FRAME EON     BASIC WC HALF EON     WC TANK EON	*
	5553500 Mecanismo de carga EON   WC FULL FRAME EON     BASIC WC HALF EON     WC TANK EON	EON Inlet valve   WC FULL FRAME EON     BASIC WC HALF EON     WC TANK EON	Robinet flotteur EON   WC FULL FRAME EON     BASIC WC HALF EON     WC TANK EON	Механизм наполнения EON   WC FULL FRAME EON     BASIC WC HALF EON     WC TANK EON	*

Nota: \* Consultar precio.

Note: \* Check the price.

Note: \* Consulter le prix.

Примечание: \* Проверить цену.

soportes y  
complementos para  
aparatos suspendidos  
/ adosados a pared

support frames and  
complements for  
wall-hung  
/ back-to-wall pieces

supports et  
compléments pour  
des pièces suspendues  
/ collées au mur

кронштейны и  
дополнительные детали для  
подвесных / крепящихся к  
стене моделей

€/u

gala

	Fijación	Fixation	Fixation	Комплект	
	5544000 266 Tornillería fijación superior bastidor   INTER-N FRAME	Screws upper fixation frame   INTER-N FRAME	Visserie fixation supérieure bâti-support   INTER-N FRAME	Болты и гайки для верхнего крепления монтажной панели   INTER-N FRAME	25,8
	5544200 266 Fijación lateral bastidor   INTER-N FRAME	Side fixation frame   INTER-N FRAME	Fixation latérale bâti-support   INTER-N FRAME	Боковое крепление для монтажной панели   INTER-N FRAME	16,1
	5544900 266 Tornillería fijación inferior bastidor   INTER-N FRAME	Screws lower fixation frame   INTER-N FRAME	Visserie fixation inférieure bâti-support   INTER-N FRAME	Болты и гайки для нижнего крепления монтажной панели   INTER-N FRAME	4,4
	5545800 Fijación lateral tanque   INTER-N SYSTEM     INTER-N TANK	Cistern side fixation   INTER-N SYSTEM     INTER-N TANK	Fixation latérale réservoir   INTER-N SYSTEM     INTER-N TANK	Боковое крепление бачка   INTER-N SYSTEM     INTER-N TANK	58,0
	5546000 Kit fijación tanque   INTER-N TANK	Cistern fixations   INTER-N TANK	Kit fixation réservoir   INTER-N TANK	Комплект креплений для бачка   INTER-N TANK	21,1
	5550000 266 Set fijación estructura   PRO COMPACT     BASIC COMPACT	Fixations for structure   PRO COMPACT     BASIC COMPACT	Set de fixation structure   PRO COMPACT     BASIC COMPACT	Комплект для крепления структуры   PRO COMPACT     BASIC COMPACT	4,3
	5551000 266 Grapas laterales fijación bastidor   PRO COMPACT	Side brackets support   PRO COMPACT	Fixations métalliques latérales support   PRO COMPACT	Боковые крепления для монтажной панели   PRO COMPACT	6,3
	5551900 266 Grapas laterales fijación tanque   BASIC COMPACT	Side fixing brackets cistern   BASIC COMPACT	Fixations métalliques latérales réservoir   BASIC COMPACT	Боковые крепления для цистерны   BASIC COMPACT	4,3
	5552200 266 Varillas sujeción tanque   BASIC COMPACT	Fixing rods cistern   BASIC COMPACT	Tiges fixation réservoir   BASIC COMPACT	Шпильки крепления цистерны   BASIC COMPACT	6,3





soportes y  
complementos para  
aparatos suspendidos  
/ adosados a pared

support frames and  
complements for  
wall-hung  
/ back-to-wall pieces

supports et  
compléments pour  
des pièces suspendues  
/ collées au mur

кронштейны и  
дополнительные детали для  
подвесных / крепящихся к  
стене моделей

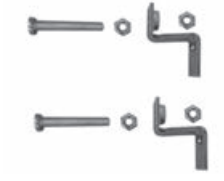
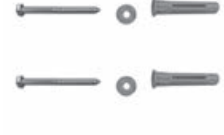
€/u

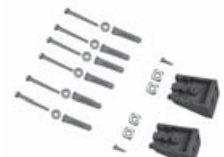
	Fijación	Fixation	Fixation	Комплект	
	5552700 Separadores interior cisterna empotrada EON compac    WC FULL FRAME EON     BASIC WC HALF EON     WC TANK EON	Internal dividers EON compac built-in cistern    WC FULL FRAME EON     BASIC WC HALF EON     WC TANK EON	Séparateurs internes réservoir encastré EON compac    WC FULL FRAME EON     BASIC WC HALF EON     WC TANK EON	Внутренние разделители встроенного бачка EON compac    WC FULL FRAME EON     BASIC WC HALF EON     WC TANK EON	*
	5552900 Fijación lateral bastidor EON compac    WC TANK EON	EON compac side fixation frame    WC TANK EON	Fixation latérale bâti-support EON compac    WC TANK EON	Боковое крепление для монтажной панели EON compac    WC TANK EON	*
	5553700 Fijación lateral bastidor EON compac    WC FULL FRAME EON	EON compac side fixation frame    WC FULL FRAME EON	Fixation latérale bâti-support EON compac    WC FULL FRAME EON	Боковое крепление для монтажной панели EON compac    WC FULL FRAME EON	*
	5554200 Set fijación estructura cisterna empotrada EON compac    WC FULL FRAME EON	Fixing set for structure EON compac built-in cistern    WC FULL FRAME EON	Kit fixation structure réservoir encastré EON compac    WC FULL FRAME EON	Набор крепления каркаса встроенного бачка EON compac    WC FULL FRAME EON	*
	5554300 Tacos fijación estructura cisterna empotrada EON compac    WC FULL FRAME EON	Fixing studs structure EON compac built-in cistern    WC FULL FRAME EON	Taquets fixation structure réservoir encastré EON compac    WC FULL FRAME EON	Дюбели для крепления каркаса встроенного бачка EON compac    WC FULL FRAME EON	*
	5554400 Fijación pies regulables estructura cisterna empotrada EON compac    WC FULL FRAME EON	Fixation adjustable feet for structure EON compac built-in cistern    WC FULL FRAME EON	Fixation pieds réglables structure réservoir encastré EON compac    WC FULL FRAME EON	Крепление регулируемых опор каркаса встроенного бачка EON compac    WC FULL FRAME EON	*
	5554500 Pies regulables estructura cisterna empotrada EON compac    WC FULL FRAME EON	Adjustable feet for structure EON compac built-in cistern    WC FULL FRAME EON	Pieds réglables structure réservoir encastré EON compac    WC FULL FRAME EON	Регулируемые опоры каркаса встроенного бачка EON compac    WC FULL FRAME EON	*
	5554600 Tornillería fijación bastidor cisterna EON compac    WC FULL FRAME EON	Fixing screws for frame EON compac cistern    WC FULL FRAME EON	Vis de fixation cadre réservoir EON compac    WC FULL FRAME EON	Болты и гайки для крепления монтажной панели бачка EON compac    WC FULL FRAME EON	*

Nota: \* Consultar precio.

Note: \* Check the price.

Note: \* Consulter le prix.

Примечание: \* Проверить цену.

accesorios porcelana  
/ asientos y tapas







accessories for porcelain  
/ seats and covers

accessoires porcelaine  
/ abattants et couvercles

керамических  
аксессуаров  
/ сиденья и крышки

€/u

gala

	<b>Rejilla vertedero</b>	<b>Plastic grid for slop hopper</b>	<b>Grille en plastique déversoir</b>	<b>Пластиковая решетка для водослива</b>	
	1012100 Rejilla de plástico vertedero   ZINC	Plastic grid for slop hopper   ZINC	Grille en plastique déversoir   ZINC	Пластиковая решетка для водослива   ZINC	16,1
	<b>Embellecedores</b>	<b>Trimmings</b>	<b>Enjoliveurs</b>	<b>Декоративные элементы</b>	
	5048400 Tapón embellecedor lateral tanque   ELIA   NILA     STREET   JAZZ	Side trimming plug for cistern   ELIA   NILA     STREET   JAZZ	Bouchon enjoliveur latéral réservoir   ELIA   NILA     STREET   JAZZ	Декоративная боковая заглушка для бачка   ELIA   NILA     STREET   JAZZ	1,3
	5351100 Embellecedor lavabo (rebosadero)   EMMA SQUARE     FLEX	Trimming wash-basins (overflow)   EMMA SQUARE     FLEX	Enjoliveur lavabos (trop-plein)   EMMA SQUARE     FLEX	Декоративный элемент для раковины (для переливного отверстия)   EMMA SQUARE     FLEX	3,2
	<b>Asientos y tapas</b>	<b>Seats and covers</b>	<b>Abattants et couvercles</b>	<b>Сиденья и крышки</b>	
	<b>Sujeciones inodoro</b>	<b>Fixations wc</b>	<b>Fixations cuvette</b>	<b>Крепления для унитаза</b>	
	5384500 Sujeción asiento fijo urea   STREET	Fixations fixed urea seat   STREET	Fixation abattant fixe urée   STREET	Крепление для сиденья-крышки urea   STREET	5,0
	5384600 Conjunto bisagra completa asiento pp   STREET POLIPROPILENO	Set complete hinges pp seat   STREET POLYPROPYLENE	Ensemble charnière complète abattant pp   STREET POLYPROPYLÈNE	Полный набор петель для сиденья из полипропилена   STREET ПОЛИПРОПИЛЕН	2,9
	5420000 Conjunto bisagras asiento fijo urea   STREET	Set complete hinges fixed urea seat   STREET	Ensemble charnières abattant fixe urée   STREET	Набор петель для сиденья-крышки urea   STREET	6,3
	5420100 Conjunto bisagras asiento fijo pp   STREET POLIPROPILENO	Set complete hinges pp seat   STREET POLYPROPYLENE	Ensemble charnière complète abattant pp   STREET POLYPROPYLÈNE	Полный набор петель для сиденья из полипропилена   STREET ПОЛИПРОПИЛЕН	4,1









asientos  
y tapas

seats  
and covers

abattants  
et couvercles

сиденья  
и крышки

€/u

	Sujeciones inodoro	Fixations wc	Fixations cuvette	Крепления для унитаза	
	5383800 Conjunto bisagra completa asiento amortiguado    STREET	Set complete hinges soft-closing seat    STREET	Ensemble charnière complète abattant à descente progressive    STREET	Полный комплект петель для установки сиденья с механизмом плавного опускания    STREET	30,2
	5383900 Juego fijación asiento amortiguado    STREET	Set of screws for soft-closing seat    STREET	Jeu de fixation abattant à descente progressive    STREET	Установочный комплект для сиденья с механизмом плавного опускания    STREET	4,0
	5384700 Juego de fijación asiento fijo y amortiguado    JAZZ	Fixations fixed and soft-closing seat    JAZZ	Fixation abattant fixe et à descente progressive    JAZZ	Установочный комплект для сиденья-крышки и сиденья с механизмом плавного опускания    JAZZ	5,1
	5383500 Conjunto bisagra completa asiento fijo (bisagra y juego de fijación)    STREET SQUARE     STREET SQUARE SLIM     ARIS	Set complete hinges fixed seat (hinge and fixing kit)    STREET SQUARE     STREET SQUARE SLIM     ARIS	Ensemble charnière complète abattant fixe (charnière et jeu de fixation)    STREET SQUARE     STREET SQUARE SLIM     ARIS	Полный набор петель для сиденья-крышек (петли и установочный комплект)    STREET SQUARE     STREET SQUARE SLIM     ARIS	17,4
	5383600 Conjunto bisagras completa asiento amortiguado    STREET SQUARE     STREET SQUARE SLIM	Set complete hinges soft-closing seat    STREET SQUARE     STREET SQUARE SLIM	Ensemble charnière complète abattant à descente progressive    STREET SQUARE     STREET SQUARE SLIM	Полный комплект петель для установки сиденья с механизмом плавного опускания    STREET SQUARE     STREET SQUARE SLIM	40,8
	5383700 Juego fijación asiento fijo y amortiguado    STREET SQUARE   ARIS	Fixations fixed and soft-closing seat    STREET SQUARE   ARIS	Fixations abattant fixe et à descente progressive    STREET SQUARE   ARIS	Установочный комплект для сиденья-крышки и сиденья с механизмом плавного опускания    STREET SQUARE   ARIS	6,9
	5383400 Juego fijación asiento fijo y amortiguado (Sólo para 05120)    STREET SQUARE 05120	Fixations fixed and soft-closing seat (Only for 05120)    STREET SQUARE 05120	Fixations abattant fixe et à descente progressive (Uniquement pour 05120)    STREET SQUARE 05120	Установочный комплект для сиденья-крышки и сиденья с механизмом плавного опускания (Только для 05120)    STREET SQUARE 05120	6,1
	5420500 Conjunto bisagras completa asiento fijo    JAZZ	Set complete hinges fixed seat    JAZZ	Ensemble charnière complète abattant fixe    JAZZ	Полный набор петель для сиденья-крышки    JAZZ	18,8

asientos  
y tapas







seats  
and covers

abattants  
et couvercles

сиденья  
и крышки

€/u

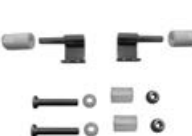
gala

	Sujeciones inodoro	Fixations wc	Fixations cuvette	Крепления для унитаза	
	5420300 Conjunto bisagras completa asiento amortiguado (bisagras similares medidas)    JAZZ ANTERIOR 2012 Y POSTERIOR 2014	Set complete hinges fixed seat (hinges with similar dimensions)    JAZZ BEFORE 2012 AND AFTER 2014	Ensemble charnière complète abattant à descente progressive (charnières avec des dimensions similaires)    JAZZ AVANT 2012 ET APRÈS 2014	Полный комплект петель для установки сиденья с механизмом плавного опускания (петли аналогичных размеров)    JAZZ ДО 2012 Г И ПОСЛЕ 2014 Г	38,1
	5384000 Conjunto bisagra completa asiento   ELIA ANTERIOR 2007     ELIA POLIPROPILENO Y ABS     NILA POLIPROPILENO     DIANA	Set complete hinges seat   ELIA BEFORE 2007     ELIA POLYPROPYLENE AND ABS     NILA POLYPROPYLENE     DIANA	Ensemble charnière complète abattant   ELIA AVANT 2007     ELIA POLYPROPYLENE ET ABS     NILA POLYPROPYLENE     DIANA	Полный набор петель для сиденья   ELIA ДО 2007 Г     ELIA ПОЛИПРОПИЛЕН И ABS     NILA ПОЛИПРОПИЛЕН     DIANA	4,8
	5384100 Conjunto bisagra completa asiento fijo   ELIA UREA	Set complete hinges fixed seat   ELIA UREA	Ensemble charnière complète abattant fixe   ELIA URÉE	Полный набор петель для сиденья-крышки   ELIA UREA	4,9
	5384200 Conjunto bisagra completa asiento amortiguado   ELIA UREA	Set complete hinges soft-closing seat   ELIA UREA	Ensemble charnière complète abattant à descente progressive   ELIA URÉE	Полный комплект петель для установки сиденья с механизмом плавного опускания   ELIA UREA	36,1
	5380000 Fijación asiento   MARINA POSTERIOR 2007     METROPOL   SMART     LOA POSTERIOR 2007     EMMA   EMMA SLIM     EMMA SQUARE     EMMA SQUARE SLIM     NEXO	Fixations seat   MARINA AFTER 2007     METROPOL   SMART     LOA AFTER 2007     EMMA   EMMA SLIM     EMMA SQUARE     EMMA SQUARE SLIM     NEXO	Fixations abattant   MARINA APRÈS 2007     METROPOL   SMART     LOA APRÈS 2007     EMMA   EMMA SLIM     EMMA SQUARE     EMMA SQUARE SLIM     NEXO	Крепление сиденья   MARINA ПОСЛЕ 2007 Г     METROPOL   SMART     LOA ПОСЛЕ 2007 Г     EMMA   EMMA SLIM     EMMA SQUARE     EMMA SQUARE SLIM     NEXO	5,0
	5381300 Conjunto bisagra completa asiento fijo   MARINA   METROPOL   SMART     LOA POSTERIOR 2007     EMMA   EMMA SLIM     EMMA SQUARE     EMMA SQUARE SLIM     NEXO	Set complete hinges fixed seat   MARINA   METROPOL   SMART   LOA AFTER 2007     EMMA   EMMA SLIM     EMMA SQUARE     EMMA SQUARE SLIM     NEXO	Ensemble charnière complète abattant fixe   MARINA   METROPOL   SMART   LOA APRÈS 2007     EMMA   EMMA SLIM     EMMA SQUARE     EMMA SQUARE SLIM     NEXO	Полный набор петель для сиденья-крышки   MARINA   METROPOL   SMART   LOA ПОСЛЕ 2007 Г     EMMA   EMMA SLIM     EMMA SQUARE     EMMA SQUARE SLIM     NEXO	12,5
	5381100 Conjunto bisagra completa asiento extraíble   MARINA   METROPOL   SMART     LOA POSTERIOR 2007     EMMA   EMMA SQUARE	Set complete hinges for pull-out seat   MARINA   METROPOL   SMART   LOA AFTER 2007     EMMA   EMMA SQUARE	Ensemble charnière complète abattant extractible   MARINA   METROPOL   SMART   LOA APRÈS 2007     EMMA   EMMA SQUARE	Полный комплект петель для установки съемного сиденья   MARINA   METROPOL   SMART   LOA ПОСЛЕ 2007 Г     EMMA   EMMA SQUARE	27,7









asientos  
y tapas

seats  
and covers

abattants  
et couvercles

сиденья  
и крышки

€/u

	Sujeciones inodoro	Fixations wc	Fixations cuvette	Крепления для унитаза	
	5381200 Conjunto bisagra completa asiento caída amortiguada    MARINA   METROPOL     SMART     LOA POSTERIOR 2007     EMMA   EMMA SLIM     EMMA SQUARE     EMMA SQUARE SLIM	Set complete hinges soft-closing sea    MARINA   METROPOL     SMART   LOA AFTER 2007     EMMA   EMMA SLIM     EMMA SQUARE     EMMA SQUARE SLIM	Ensemble charnière complète abattant à descente progressive    MARINA   METROPOL     SMART   LOA APRÈS 2007     EMMA   EMMA SLIM     EMMA SQUARE     EMMA SQUARE SLIM	Полный комплект петель для установки сиденья с механизмом плавного опускания    MARINA   METROPOL     SMART   LOA ПОСЛЕ 2007 Г     EMMA   EMMA SLIM     EMMA SQUARE     EMMA SQUARE SLIM	50,7
	5380100 Juego fijación bisagra extraíble y amortiguada    MARINA   METROPOL     SMART     LOA POSTERIOR 2007     EMMA   EMMA SQUARE     STREET SQUARE AMORTIGUADO   ARIS	Set of screws for pull-out/soft-closing seat    MARINA   METROPOL     SMART   LOA AFTER 2007     EMMA   EMMA SQUARE     STREET SQUARE SOFT-CLOSING   ARIS	Jeu de fixation abattant extractible/ à descente progressive    MARINA   METROPOL     SMART   LOA APRÈS 2007     EMMA   EMMA SQUARE     STREET SQUARE À DESCENTE PROGRESSIVE   ARIS	Набор крепления петель для установки съемного сиденья с механизмом амортизации    MARINA   METROPOL     SMART   LOA ПОСЛЕ 2007 Г     EMMA   EMMA SQUARE     STREET SQUARE С МЕХАНИЗМОМ ПЛАВНОГО ОПУСКАНИЯ   ARIS	5,5
	5534001 Conjunto bisagra completa asiento extraíble blanco    METROPOL ANTERIOR 2007   En venta hasta fin de existencias	Set complete hinges for pull-out seat white    METROPOL BEFORE 2007   On sale while stocks last	Ensemble charnière complète abattant extractible blanc    METROPOL AVANT 2007   En vente jusqu'à épuisement de stock	Полный комплект петель для установки съемного сиденья белого цвета    METROPOL ДО 2007 Г   В продаже до полного сбыта имеющегося товара	9,3
	5534300 Conjunto bisagra completa asiento fijo   METROPOL ANTERIOR 2007   En venta hasta fin de existencias	Set complete hinges fixed seat   METROPOL BEFORE 2007   On sale while stocks last	Ensemble charnière complète abattant fixe   METROPOL AVANT 2007   En vente jusqu'à épuisement de stock	Полный набор петель для сиденья-крышки   METROPOL ДО 2007 Г   В продаже до полного сбыта имеющегося товара	9,2
	5537601 Conjunto bisagra completa asiento amortiguado    NOBLE   En venta hasta fin de existencias	Set complete hinges fixed seat    NOBLE   On sale while stocks last	Ensemble charnière complète abattant à descente progressive    NOBLE   En vente jusqu'à épuisement de stock	Полный комплект петель для установки сиденья с механизмом плавного опускания    NOBLE   В продаже до полного сбыта имеющегося товара	79,9
	5534400 Conjunto bisagra completa asiento   ARQ.	Set complete hinges seat   ARQ.	Ensemble charnière complète abattant   ARQ.	Полный набор петель для сиденья   ARQ.	11,8



asientos  
y tapas









seats  
and covers

abattants  
et couvercles

сиденья  
и крышки

€/u

gala

	Sujeciones inodoro	Fixations wc	Fixations cuvette	Крепления для унитаза	
	5537000 Conjunto bisagra completa asiento fijo   UNIVERSAL	Set complete hinges fixed seat   UNIVERSAL	Ensemble charnière complète abattant fixe   UNIVERSAL	Полный набор петель для сиденья-крышки   UNIVERSAL	20,6
	5537100 Conjunto bisagra completa asiento amortiguado   UNIVERSAL	Set complete hinges fixed seat   UNIVERSAL	Ensemble charnière complète abattant à descente progressive   UNIVERSAL	Полный комплект петель для установки сиденья с механизмом плавного опускания   UNIVERSAL	61,2
	5537200 Conjunto bisagra completa asiento extraíble   UNIVERSAL	Set complete hinges for pull-out seat   UNIVERSAL	Ensemble charnière complète abattant extractible   UNIVERSAL	Полный комплект петель для установки съемного сиденья   UNIVERSAL	13,7
	5536800 Juego de elementos bisagra asiento   UNIVERSAL	Hinge set for seat   UNIVERSAL	Jeu d'éléments de charnières abattant   UNIVERSAL	Набор петель для крепления сиденья   UNIVERSAL	16,8
	5389000 Conjunto bisagra completa asiento blanco   AUREA	Set complete hinges seat white   AUREA	Ensemble charnière complète abattant blanc   AUREA	Полный набор петель для сиденья белого цвета   AUREA	10,0
	5168200 Conjunto bisagra completa asiento   BABY WC	Set complete hinges seat   BABY WC	Ensemble charnière complète abattant   BABY WC	Полный набор петель для сиденья   BABY WC	15,5
	5382800 Conjunto bisagras asiento fijo (bisagra y juego de fijación)   EOS   KLEA	Set complete hinges fixed seat (hinge and fixing kit)   EOS   KLEA	Ensemble charnière abattant fixe (charnière et jeu de fixation)   EOS   KLEA	Набор петель для сиденья-крышки (петли и установочный комплект)   EOS   KLEA	29,0
	5382700 Conjunto bisagras asiento amortiguado (bisagra y juego de fijación)   EOS   KLEA	Set complete hinges soft-closing seat (hinge and fixing kit)   EOS   KLEA	Ensemble charnière abattant à descente progressive (charnière et jeu de fixation)   EOS   KLEA	Набор петель для сиденья с механизмом плавного опускания (петли и установочный комплект)   EOS   KLEA	57,7
	5383000 Juego fijación asiento fijo y amortiguado   EOS   KLEA   MID	Set of screws fixed and soft-closing seat   EOS   KLEA   MID	Jeu fixation abattant fixe et à descente progressive   EOS   KLEA   MID	Набор для крепления петель для сиденья-крышки и сиденья с механизмом плавного опускания   EOS   KLEA   MID	5,5









asientos  
y tapas

seats  
and covers

abattants  
et couvercles

сиденья  
и крышки

€/u

	Sujeciones inodoro	Fixations wc	Fixations cuvette	Крепления для унитаза	
	5382600 Conjunto bisagra completa asiento fijo (bisagra y juego de fijación)   MID	Set complete hinges fixed seat (hinge and fixing kit)   MID	Ensemble charnière complète abattant fixe (charnière et jeu de fixation)   MID	Полный набор петель для сиденья-крышек (петли и установочный комплект)   MID	16,4
	5382500 Conjunto bisagra completa asiento amortiguado (bisagra y juego de fijación)   MID	Set complete hinges soft-closing seat (hinge and fixing kit)   MID	Ensemble charnière complète abattant à descente progressive (charnière et jeu de fixation)   MID	Полный комплект петель для установки сиденья с механизмом плавного опускания (петли и установочный комплект)   MID	49,7
	5382900 Conjunto bisagra completa asiento amortiguado   ARIS	Set complete hinges soft-closing seat   ARIS	Ensemble charnière complète abattant à descente progressive   ARIS	Полный комплект петель для установки сиденья с механизмом плавного опускания   ARIS	32,6
	5396000 Juego fijación asiento madera lacada   BACARA POSTERIOR 2016	Set of screws lacquered wood seat   BACARA AFTER 2016	Jeu de fixation abattant bois laqué   BACARA APRÈS 2016	Установочный комплект сиденья, лакированное дерево   BACARA ПОСЛЕ 2016 Г	10,6
	5422000 Conjunto bisagras completas asiento fijo   STYLO   RECORD	Set complete hinges fixed seat   STYLO   RECORD	Ensemble charnière complète abattant fixe   STYLO   RECORD	Полный набор петель для сиденья-крышек   STYLO   RECORD	12,8
	5422100 Conjunto bisagras completas asiento amortiguado   STYLO   RECORD	Set complete hinges soft-closing seat   STYLO   RECORD	Ensemble charnière complète abattant à descente progressive   STYLO   RECORD	Полный комплект петель для установки сиденья с механизмом плавного опускания   STYLO   RECORD	53,0
	5422200 Conjunto bisagras completas asiento fijo   DUNA	Set complete hinges fixed seat   DUNA	Ensemble charnière complète abattant fixe   DUNA	Полный набор петель для сиденья-крышек   DUNA	17,1
	5350700 Kit casquillos latón fijación inodoro   ARQ.   AUREA   TOP   2 unidades	Kit brass sleeves fixation WC   ARQ.   AUREA   TOP   2 units	Ensemble douilles laiton fixation WC   ARQ.   AUREA   TOP   2 unités	Набор латунных втулок крепления к унитазу   ARQ.   AUREA   TOP   2 штуки	9,8

asientos  
y tapas



seats  
and covers

abattants  
et couvercles

сиденья  
и крышки

€/u

gala

	Sujeciones inodoro	Fixations wc	Fixations cuvette	Крепления для унитаза	
	5532200 Conjunto bisagras asiento fijo   NOSTALGIA 2018	Set hinges fixed seat   NOSTALGIA 2018	Ensemble charnière abattant fixe   NOSTALGIA 2018	Полный набор петель для сиденья-крышк   NOSTALGIA 2018	12,4
	5400500 Conjunto amortiguadores + soportes   GALA INNOVA	Set shock-absorbers + supports   GALA INNOVA	Ensemble amortisseurs + supports   GALA INNOVA	Набор амортизаторы + крепежи   GALA INNOVA	50,0
	5379900 Juego fijación   MARINA ANTERIOR 2007	Set of screws   MARINA BEFORE 2007	Jeu fixation   MARINA AVANT 2007	Установочный комплект   MARINA ДО 2007 Г	5,0
	5381700 Conjunto bisagras completas asiento amortiguado   CORAL	Set complete hinges soft-closing seat   CORAL	Ensemble charnière complète abattant à descente progressive   CORAL	Полный комплект петель для установки сиденья с механизмом плавного опускания   CORAL	49,7

asientos  
y tapas

seats  
and covers

abattants  
et couvercles

сиденья  
и крышки

€/u

	Sujeciones bidé	Fixations bidet	Fixations bidet	Крепления для биде	
	5532901 Juego de fijación tapa bidé blanco    ELIA   NILA POSTERIOR 2007	Fixing kit for white bidet cover    ELIA   NILA AFTER 2007	Jeu de fixation couvercle bidet blanc    ELIA   NILA APRÈS 2007	Установочный комплект для крепления крышки биде белого цвета    ELIA   NILA ПОСЛЕ 2007 Г	4,7
	5529501 Juego de fijación tapa bidé    SMART	Fixing kit for white bidet cover    SMART	Jeu de fixation couvercle bidet    SMART	Установочный комплект для крепления крышки биде    SMART	18,8
	5529600 Juego de fijación tapa bidé    EMMA SQUARE     EMMA	Fixing kit for white bidet cover    EMMA SQUARE     EMMA	Jeu de fixation couvercle bidet    EMMA SQUARE     EMMA	Установочный комплект для крепления крышки биде    EMMA SQUARE     EMMA	17,9
	5537300 Juego de fijación tapa bidé    UNIVERSAL	Fixing kit for white bidet cover    UNIVERSAL	Jeu de fixation couvercle bidet    UNIVERSAL	Установочный комплект для крепления крышки биде    UNIVERSAL	37,2
	5383100 Juego de fijación tapa bidé    EOS   KLEA   MID	Fixing kit for white bidet cover    EOS   KLEA   MID	Jeu de fixation couvercle bidet    EOS   KLEA   MID	Установочный комплект для крепления крышки биде    EOS   KLEA   MID	5,5
	5383200 Conjunto bisagra completa tapa bidé fija (bisagra y juego de fijación)    EOS	Complete hinge set for fixed bidet cover (hinge and fixing kit)    EOS	Ensemble charnière complète abattant fixe (charnière et jeu de fixation)    EOS	Полный набор петель для сиденья-крышки (петли и установочный комплект)    EOS	17,5
	5383300 Conjunto bisagra completa tapa bidé amortiguada (bisagra y juego de fijación)    EOS	Complete hinge set for soft-closing bidet cover (hinge and fixing kit)    EOS	Ensemble charnière complète couvercle bidet à descente progressive (charnière et jeu de fixation)    EOS	Полный комплект петель для установки крышки биде с механизмом плавного опускания (петли и установочный комплект)    EOS	33,0

asientos  
y tapas







seats  
and covers

abattants  
et couvercles

сиденья  
и крышки

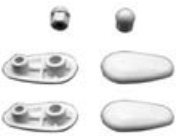
€/u

gala

	Sujeciones bidé	Fixations bidet	Fixations bidet	Крепления для биде	
	5421300 Conjunto bisagra completo tapa bidé fija (bisagra y juego de fijación)   KLEA   MID	Complete hinge set for fixed bidet cover (hinge and fixing kit)   KLEA   MID	Ensemble charnière complète abattant fixe (charnière et jeu de fixation)   KLEA   MID	Полный набор петель для сиденья-крышек (петли и установочный комплект)   KLEA   MID	28,8
	5421400 Conjunto bisagra completa tapa bidé amortiguada (bisagra y juego de fijación)   KLEA	Complete hinge set for soft-closing bidet cover (hinge and fixing kit)   KLEA	Ensemble charnière complète couvercle bidet à descente progressive (charnière et jeu de fixation)   KLEA	Полный комплект петель для установки крышки биде с механизмом плавного опускания (петли и установочный комплект)   KLEA	38,6
	<b>Topes asiento</b>	<b>Seat bumpers</b>	<b>Tampons abattant</b>	<b>Ограничители для сиденья</b>	
	5427100 Topes asiento fijo urea   STREET UREA	Fixed urea seat bumpers   STREET UREA	Tampons pour abattant fixe urée   STREET URÉE	Ограничитель для сиденья-крышки   STREET UREA	4,9
	5427200 Topes asiento fijo pp   STREET POLIPROPILENO	Seat bumpers for polypropylene seat   STREET POLYPROPYLENE	Tampons pour abattant polypropylène   STREET POLYPROPYLÈNE	Ограничители для сиденья из полипропилена   STREET ПОЛИПРОПИЛЕН	4,2
	5427300 Topes asiento   JAZZ	Seat bumpers   JAZZ	Tampons abattant   JAZZ	Ограничители для сиденья   JAZZ	4,9
	5533100 Topes asiento   ELIA ANTIGUO POLIPROPILENO     NILA   (Bolsa de 6 unidades) Apoyo cónico	Seat bumpers   ELIA ANTIQUE POLYPROPYLENE     NILA   (6 units bag) Conical support	Tampons abattant   ELIA VIEUX POLYPROPYLÈNE     NILA   (Sac 6 unités) Support conique	Ограничители для сиденья   ELIA СТАРЫЙ ПОЛИПРОПИЛЕН     NILA   (Упаковка 6 штук) Конические	4,9
	5533200 Topes asiento   ELIA UREA     MARINA ANTERIOR 2007     KLEA INODORO Y BIDÉ     EMMA SQUARE INODORO Y BIDÉ POSTERIOR 2013   ARIS   (Bolsa de 6 unidades) Apoyo plano	Seat bumpers   ELIA UREA     MARINA BEFORE 2007     KLEA WC AND BIDET     EMMA SQUARE WC AND BIDET AFTER 2013   ARIS   (6 units bag) Flat support	Tampons abattant   ELIA URÉE     MARINA AVANT 2007     KLEA CUVETTE ET BIDET     EMMA SQUARE CUVETTE ET BIDET APRÈS 2013   ARIS   (Sac 6 unités) Support plat	Ограничители для сиденья   ELIA UREA     MARINA ДО 2007 Г     KLEA УНИТАЗ И БИДЕ     EMMA SQUARE УНИТАЗ И БИДЕ ПОСЛЕ 2013 Г.   ARIS   (Упаковка 6 штук) Плоские	4,9







asientos  
y tapas

seats  
and covers

abattants  
et couvercles

сиденья  
и крышки

€/u

	Topes asiento	Seat bumpers	Tampons abattant	Ограничители для сиденья	
	5426900 Topes asiento    MARINA ANTERIOR 2010     METROPOL     SMART BIDÉ POSTERIOR 2013     LOA POSTERIOR 2007     EOS INODORO Y BIDÉ     STREET SQUARE     EMMA SQUARE INODORO Y BIDÉ ANTERIOR 2013     EMMA SQUARE BIDÉ   (Bolsa de 6 unidades)	Seat bumpers    MARINA BEFORE 2010     METROPOL     SMART BIDET AFTER 2013     LOA AFTER 2007     EOS WC AND BIDET     STREET SQUARE     EMMA SQUARE WC AND BIDET BEFORE 2013     EMMA SQUARE BIDET   (6 units bag)	Tampons abattant    MARINA AVANT 2010     METROPOL     SMART BIDET APRÈS 2013     LOA APRÈS 2007     EOS CUVETTE ET BIDET     STREET SQUARE     EMMA SQUARE CUVETTE ET BIDET AVANT 2013     EMMA SQUARE BIDET   (Sac 6 unités)	Ограничители для сиденья    MARINA ДО 2010 Г     METROPOL     SMART БИДЕ ПОСЛЕ 2013 Г     LOA ПОСЛЕ 2007 Г     EOS УНИТАЗ И БИДЕ     STREET SQUARE     EMMA SQUARE УНИТАЗ И БИДЕ ДО 2013 Г     EMMA SQUARE БИДЕ   (Упаковка 6 штук)	4,9
	5427500 Topes asiento    MARINA POSTERIOR 2010   (Bolsa de 6 unidades)	Seat bumpers    MARINA AFTER 2010   (6 units bag)	Tampons abattant    MARINA APRÈS 2010   (Sac 6 unités)	Ограничители для сиденья    MARINA ПОСЛЕ 2010 Г   (Упаковка 6 штук)	4,9
	5429200 Conjunto topes asiento    SMART     EMMA INODORO Y BIDÉ    Conjunto de 2 kit de topes fijo, extraíble y amortiguado	Seat bumpers set    SMART     EMMA WC AND BIDET    Set 2 kits bumpers for fixed, pull-out and soft-closing seats	Ensemble tampons abattant    SMART     EMMA CUVETTE ET BIDET    Ensemble de 2 kit tampons abattants fixe, extractible et à descente progressive	Набор ограничителей для сиденья    SMART     EMMA УНИТАЗ И БИДЕ    Комплект из 2-х наборов ограничителей для сиденья-крышки, съемного сиденья и сиденья с механизмом плавного опускания	9,9
	5537800 Topes asiento    NOBLE ANTERIOR 2014   (Bolsa de 6 unidades)  En venta hasta fin de existencias	Seat bumpers    NOBLE BEFORE 2014   (6 units bag)  On sale while stocks last	Tampons abattant    NOBLE AVANT 2014   (Sac 6 unités)  En vente jusqu'à épuisement de stock	Ограничители для сиденья    NOBLE ДО 2014 Г   (Упаковка 6 штук)  В продаже до полного сбыта имеющегося товара	4,9
	5536901 Topes asiento    ARQ.   UNIVERSAL   (Bolsa de 6 unidades)	Seat bumpers    ARQ.   UNIVERSAL   (6 units bag)	Tampons abattant    ARQ.   UNIVERSAL   (Sac 6 unités)	Ограничители для сиденья    ARQ.   UNIVERSAL   (Упаковка 6 штук)	4,9
	5429000 Topes asiento    DIANA   (Unidad)	Seat bumpers    DIANA   (Unit)	Tampons abattant    DIANA   (Unité)	Ограничители для сиденья    DIANA   (Штука)	0,6
	5168300 Topes asiento    BABY WC   (Unidad)	Seat bumpers    BABY WC   (Unit)	Tampons abattant    BABY WC   (Unité)	Ограничители для сиденья    BABY WC   (Штука)	0,8

asientos  
y tapas





seats  
and covers

abattants  
et couvercles

сиденья  
и крышки

€/u

gala

	Topes asiento	Seat bumpers	Tampons abattant	Ограничители для сиденья	
	5533300 Topes asiento    ELIA POLIPROPILENO     NILA POLIPROPILENO	Seat bumpers    ELIA POLYPROPYLENE     NILA POLYPROPYLENE	Tampons abattant    ELIA POLYPROPYLÈNE     NILA POLYPROPYLÈNE	Ограничители для сиденья    ELIA ПОЛИПРОПИЛЕН     NILA ПОЛИПРОПИЛЕН	1,9
	5534700 Topes asiento blanco    NOBLE POSTERIOR 2014   (Bolsa de 6 unidades)	Seat bumpers white    NOBLE AFTER 2014   (6 units bag)	Tampons abattant blanc    NOBLE APRÈS 2014   (Sac 6 unités)	Ограничители для сиденья белого цвета    NOBLE ПОСЛЕ 2014 Г   (Упаковка 6 штук)	2,6
	5534800 Topes asiento nogal    NOBLE POSTERIOR 2014   (Bolsa de 6 unidades)	Seat bumpers oak    NOBLE AFTER 2014   (6 units bag)	Tampons abattant chêne    NOBLE APRÈS 2014   (Sac 6 unités)	Ограничители для сиденья цвет орех    NOBLE ПОСЛЕ 2014 Г   (Упаковка 6 штук)	2,6
	5538000 Topes asiento    MID INODORO Y BIDÉ   (Bolsa de 6 unidades)	Seat bumpers    MID WC AND BIDET   (6 units bag)	Tampons abattant    MID CUVETTE ET BIDET   (Sac 6 unités)	Ограничители для сиденья    MID УНИТАЗ И БИДЕ   (Упаковка 6 штук)	4,9
	5533400 Topes asiento    EMMA SLIM   (Bolsa de 6 unidades)	Seat bumpers    EMMA SLIM   (6 units bag)	Tampons abattant    EMMA SLIM   (Sac 6 unités)	Ограничители для сиденья    EMMA SLIM   (Упаковка 6 штук)	4,1
	5533500 Topes asiento    STREET SQUARE SLIM     EMMA SQUARE SLIM   (Bolsa de 6 unidades)	Seat bumpers    STREET SQUARE SLIM     EMMA SQUARE SLIM   (6 units bag)	Tampons abattant    STREET SQUARE SLIM     EMMA SQUARE SLIM   (Sac 6 unités)	Ограничители для сиденья    STREET SQUARE SLIM     EMMA SQUARE SLIM   (Упаковка 6 штук)	4,1
	5402500 Kit topes aro + tapa    GALA INNOVA   (Bolsa de 6 unidades)	Set of bumpers for seat and cover    GALA INNOVA   (6 units bag)	Jeu de tampons abattant et couvercle    GALA INNOVA   (Sac 6 unités)	Набор упоров для сиденья и крышки    GALA INNOVA   (Упаковка 6 штук)	4,1













manguitos  
y conexiones

elbows  
and connections

manchettes  
et raccords

муфты и  
подсоединения

€/u

	<b>Manguitos y conexiones</b>	<b>Elbows and connections</b>	<b>Manchettes et raccords</b>	<b>муфты и подсоединения</b>	
	5372000 Manguito curvo desagüe inodoro salida vertical	Elbow drainage bend wc "s" trap	Manchette coudé évacuation cuvette sortie verticale	Поворотный отвод для слива унитаза с вертикальным выпуском	14,3
	5046300 Manguito inodoro pegado a pared	Elbow btw wc	Manchette cuvette collée au mur	Отвод для унитаза пристенный	22,7
	5046400 Varilla sujeción manguito	Fixing rod for elbow	Tige fixation manchette	Шпилька крепления отвода	1,7
	5371000 Codo recto para desagüe inodoro	Straight wc waste connector	Coude droit évacuation cuvette	Прямой патрубок для слива унитаза	8,3
	5375000 Manguito enlace bidé pegado a pared	Connecting elbow btw bidet	Manchette raccordement bidet collé au mur	Соединительная муфта для биде пристенная	7,5
	5350600 Conjunto sifón y manguito bidé   ARQ.	Set trap and elbow for bidet   ARQ.	Ensemble siphon et manchette bidet   ARQ.	Комплект сифон и муфта биде   ARQ.	50,9
	5331000 Goma enchufe inodoro Para tubo Ø 28 cm ó Ø 32 cm para tanque alto	Connecting rubber seal wc For Ø 28 cm or Ø 32 cm pipe for high cistern	Joint caoutchouc raccordement cuvette Pour tube Ø 28 cm ou Ø 32 cm pour réservoir haut	Резиновая прокладка для унитаза Для трубы Ø 28 см или Ø 32 см для высокого бачка	2,2
	5371100 Manguito 90° desagüe inodoro salida vertical   BLUE	Waste bend 90° for "s" trap wc   BLUE	Coude 90° évacuation cuvette sortie verticale   BLUE	Отвод 90° для слива унитаза с вертикальным выпуском   BLUE	25,3
	5370900 Manguito adaptador 1/2" a 3/8"	Adapter elbow 1/2" to 3/8"	Manchette adaptateur 1/2" à 3/8"	Переходник с 1/2" на 3/8"	5,0
	5540800 Manguito adaptador 90 mm - 100 mm 266	Adapter elbow 90 mm - 100 mm	Manchette adaptateur 90 mm - 100 mm	Переходник 90 мм - 100 мм	3,5



manguitos  
y conexiones  
/ fijaciones







elbows  
and connections  
/ fixations

manchettes  
et raccords  
/ fixations

муфты и  
подсоединения  
/ крепления

€/u

gala

	<b>Manguitos y conexiones</b>	<b>Elbows and connections</b>	<b>Manchettes et raccords</b>	<b>муфты и подсоединения</b>	
	5370000 Pieza plástica difusor agua Ø 20 cm   MID BTW	Plastic piece water diffuser Ø 20 cm   MID BTW	Pièce en plastique diffuseur d'eau Ø 20 cm   MID BTW	Пластиковая деталь диффузора воды Ø 20 см   MID ПРИСТЕННОЕ	1,6
	5370100 Pieza plástica difusor agua Ø 14 cm   MID MURAL	Plastic piece water diffuser Ø 14 cm   MID WALL-HUNG	Pièce en plastique diffuseur d'eau Ø 14 cm   MID MURAL	Пластиковая деталь диффузора воды Ø 14 см   MID ПОДВЕСНОЙ ВАРИАНТ	1,6
	5370200 Goma enchufe inodoro Ø 55 mm - 44 mm   MID BTW     MID MURAL	Connecting rubber seal wc Ø 55 mm - 44 mm   MID BTW     MID WALL-HUNG	Joint caoutchouc raccordement cuvette Ø 55 mm - 44 mm   MID BTW     MID MURAL	Резиновая прокладка для унитаза Ø 55 мм -44 мм   MID ПРИСТЕННОЕ     MID ПОДВЕСНОЙ ВАРИАНТ	2,1
	5376000 Adaptador orificio tanque a alimentación   MID BTW     MID MURAL	Adaptor cistern hole to inlet   MID BTW     MID WALL-HUNG	Adaptateur trou réservoir à l'alimentation   MID BTW     MID MURAL	Переходник от отверстия сливного бачка к подводу   MID ПРИСТЕННОЕ     MID ПОДВЕСНОЙ ВАРИАНТ	1,6
	5376100 Fijacion adaptador a inodoro   MID BTW     MID MURAL	Fixation adaptor to WC   MID BTW     MID WALL-HUNG	Fixation adaptateur au WC   MID BTW     MID MURAL	Крепление переходника к унитазу   MID ПРИСТЕННОЕ     MID ПОДВЕСНОЙ ВАРИАНТ	2,1
	<b>Fijaciones</b>	<b>Fixations</b>	<b>Fixations</b>	<b>Крепления</b>	
	<b>Fijación inodoro-bidé</b>	<b>Fixing kit wc-bidet</b>	<b>Fixation cuvette-bidet</b>	<b>Крепления унитаз-биде</b>	
	5363000 Juego sujeción lateral inodoro-bidé   METROPOL   MARINA     SMART   EMMA     EMMA SQUARE     UNIVERSAL   ARQ.     EOS   KLEA   BABY WC     STREET     STREET SQUARE   Modelos hasta 2017	Side fixing kit wc-bidet   METROPOL   MARINA     SMART   EMMA     EMMA SQUARE     UNIVERSAL   ARQ.     EOS   KLEA   BABY WC     STREET     STREET SQUARE   Models up to 2017	Jeu fixation latérale cuvette-bidet   METROPOL   MARINA     SMART   EMMA     EMMA SQUARE     UNIVERSAL   ARQ.     EOS   KLEA   BABY WC     STREET     STREET SQUARE   Modèles jusqu'à 2017	Комплект боковых креплений для унитаза-биде   METROPOL   MARINA     SMART   EMMA     EMMA SQUARE     UNIVERSAL   ARQ.     EOS   KLEA   BABY WC     STREET     STREET SQUARE   Модели до 2017г	4,4

fijaciones

fixations

fixations

крепления

€/u

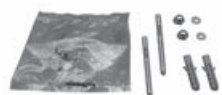

5329000 Juego sujeción a suelo inodoro-bidé  
| NILA | ELIA |

**Fixing kit  
wc-bidet**  
Floor fixing kit  
wc-bidet  
| NILA | ELIA |

**Fixation  
cuvette-bidet**  
Jeu fixation au sol  
cuvette-bidet  
| NILA | ELIA |

**Крепления  
унитаз-биде**  
Комплект крепления к  
полу унитаза-биде  
| NILA | ELIA |

2,3



5329100 Juego sujeción a suelo inodoro-bidé  
| BLUE |  
(Necesario 2 juegos)

**Fixing kit  
wc-bidet**  
Floor fixing kit  
wc-bidet  
| BLUE |  
(2 kits are necessary)

**Fixation  
sol cuvette-bidet**  
Jeu fixation au  
sol cuvette-bidet  
| BLUE |  
(2 jeux sont nécessaires)

**Комплект крепления к  
полу унитаза-биде**  
| BLUE |  
(необходимы 2 набора)

2,2



5329400 Juego sujeción a suelo inodoro-bidé  
MID	NOBLE	SMART
EMMA	EMMA SQUARE	
UNIVERSAL	ARQ.	
EOS	KLEA	STREET
STREET SQUARE	ARIS	
CORAL		
2018

**Fixing kit  
wc-bidet**  
Floor fixing kit  
wc-bidet  
MID	NOBLE	SMART
EMMA	EMMA SQUARE	
UNIVERSAL	ARQ.	
EOS	KLEA	STREET
STREET SQUARE	ARIS	
CORAL		
2018

**Fixation  
sol cuvette-bidet**  
Jeu fixation au  
sol cuvette-bidet  
MID	NOBLE	SMART
EMMA	EMMA SQUARE	
UNIVERSAL	ARQ.	
EOS	KLEA	STREET
STREET SQUARE	ARIS	
CORAL		
2018

**Комплект крепления к  
полу унитаза-биде**  
MID	NOBLE	SMART
EMMA	EMMA SQUARE	
UNIVERSAL	ARQ.	
EOS	KLEA	STREET
STREET SQUARE	ARIS	
CORAL		
2018

4,2

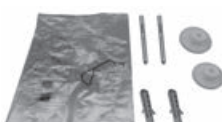

5328000 Juego sujeción lavabo y lavamanos

**Fixing kit  
wash-basin**  
Fixing kit  
wash-basin/wash-stand

**Fixation  
lavabo**  
Jeu fixation  
lavabo/lavemains

**Крепление  
раковины**  
Комплект крепления  
раковины/рукомойника

4,4



5398000 Juego sujeción lavabo bajo encimera  
| EGEO | FLEX |

**Fixing kit  
under-countertop  
wash-basin**  
| EGEO | FLEX |

**Fixation  
vasques  
sous plan**  
| EGEO | FLEX |

**Комплект крепления  
раковины под  
столешницей**  
| EGEO | FLEX |

7,2



5328300 Juego sujeción lavabo bajo encimera  
| NEXUS | AIDA |

**Fixing kit  
under-countertop  
wash-basin**  
| NEXUS | AIDA |

**Fixation  
vasques  
sous plan**  
| NEXUS | AIDA |

**Комплект крепления  
раковины под  
столешницей**  
| NEXUS | AIDA |

7,2



5328100 Juego sujeción lavabo angular y lavamanos

**Fixing kit  
corner wash-basin and  
wash-stand**

**Fixation  
lavabo d'angle et  
lavemains**

**Комплект крепления  
угловой раковины и  
рукомойника**

5,5

fijaciones  
/ mecanismos







fixations  
/ mechanisms

fixations  
/ mécanismes

крепления  
/ механизмы

€/u

gala

	<b>Fijación lavabo</b>	<b>Fixing kit wash-basin</b>	<b>Fixation lavabo</b>	<b>Крепление раковины</b>	
	5327900 Juego sujeción lavabo   BLUE	Fixing kit wash-basin   BLUE	Jeu fixation lavabo   BLUE	Комплект креплений для раковины   BLUE	2,4
	5399000 Juego de sujeción semi-pedestal (Muelles)	Fixing kit semi-pedestal (Springs)	Jeu de fixation semi-colonne (Ressorts)	Комплект креплений для полупьедестала (Пружины)	8,1
	5363000 Juego de sujeción fijación semi-pedestal (a pared)   STREET     STREET SQUARE     MARINA	Juego de sujeción fijación semi-pedestal (a pared)   STREET     STREET SQUARE     MARINA	Jeu de fixation semi-colonne (au mur)   STREET     STREET SQUARE     MARINA	Набор крепления полупьедестала (к стене)   STREET     STREET SQUARE     MARINA	4,4
	<b>Mecanismos</b>	<b>Mechanisms</b>	<b>Mécanismes</b>	<b>Механизмы</b>	
	5049000 Mecanismo completo doble pulsador   ELIA ALIMENTACIÓN INFERIOR     MARINA   BACARA     LOA   METROPOL     SMART     STREET SQUARE ALIMENTACIÓN INFERIOR	Complete double push mechanism   ELIA BOTTOM INLET     MARINA   BACARA     LOA   METROPOL     SMART     STREET SQUARE BOTTOM INLET	Mécanisme complet double poussoir   ELIA ALIMENTATION INFÉRIEURE     MARINA   BACARA     LOA   METROPOL     SMART     STREET SQUARE ALIMENTATION INFÉRIEURE	Полный механизм двойной кнопки   ELIA НИЖНИЙ ПОДВОД ВОДЫ     MARINA   BACARA     LOA   METROPOL     SMART     STREET SQUARE НИЖНИЙ ПОДВОД ВОДЫ	44,3
	5046000 Mecanismo completo doble pulsador   JAZZ ALIMENTACIÓN INFERIOR     METROPOL BTW     STREET SQUARE BTW     SMART BTW     EMMA BTW     EMMA SQUARE BTW	Complete double push mechanism   JAZZ BOTTOM INLET     METROPOL BTW     STREET SQUARE BTW     SMART BTW     EMMA BTW     EMMA SQUARE BTW	Mécanisme complet double poussoir   JAZZ ALIMENTATION INFÉRIEURE     METROPOL BTW     STREET SQUARE BTW     SMART BTW     EMMA BTW     EMMA SQUARE BTW	Полный механизм двойной кнопки   JAZZ НИЖНИЙ ПОДВОД ВОДЫ     METROPOL ПРИСТЕННОЕ     STREET SQUARE ПРИСТЕННОЕ     SMART ПРИСТЕННОЕ     EMMA ПРИСТЕННОЕ     EMMA SQUARE ПРИСТЕННОЕ	45,0
	5048000 Mecanismo completo de pulsador simple   NILA ALIMENTACIÓN LATERAL     ELIA ALIMENTACIÓN LATERAL	Single push complete mechanism   NILA SIDE INLET     ELIA SIDE INLET	Mécanisme complet poussoir simple   NILA ALIMENTATION LATÉRALE     ELIA ALIMENTATION LATÉRALE	Полный механизм простой кнопки   NILA БОКОВОЙ ПОДВОД ВОДЫ     ELIA БОКОВОЙ ПОДВОД ВОДЫ	37,0

mecanismos

mechanisms

mécanismes

механизмы

€/u



5045900 Mecanismo completo doble pulsador BTW alimentación lateral

| JAZZ BTW ALIMENTACIÓN LATERAL |

| STREET SQUARE BTW ALIMENTACIÓN LATERAL |

Double push mechanism BTW side inlet

| JAZZ BTW SIDE INLET |

| STREET SQUARE BTW SIDE INLET |

Mécanisme double poussoir BTW alimentation latérale

| JAZZ BTW ALIMENTATION LATÉRALE |

| STREET SQUARE BTW ALIMENTATION LATÉRALE |

Двойной кнопки Пристенное бокового подвода воды

| JAZZ ПРИСТЕННОЕ БОКОВОЙ ПОДВОД ВОДЫ |

| STREET SQUARE ПРИСТЕННОЕ БОКОВОЙ ПОДВОД ВОДЫ |

42,5



5028400 Mecanismo completo doble pulsador alimentación inferior

| STREET ALIMENTACIÓN INFERIOR |

Double push mechanism bottom inlet

| STREET BOTTOM INLET |

Mécanisme double poussoir alimentation inférieure

| STREET ALIMENTATION INFÉRIEURE |

Механизм двойной кнопки с нижним подводом воды

| STREET НИЖНИЙ ПОДВОД ВОДЫ |

44,5



5028500 Mecanismo completo doble pulsador alimentación lateral

| STREET ALIMENTACIÓN LATERAL |

Double push mechanism side inlet

| STREET SIDE INLET |

Mécanisme double poussoir alimentation latérale

| STREET ALIMENTATION LATÉRALE |

Механизм двойной кнопки

| STREET БОКОВОЙ ПОДВОД ВОДЫ |

42,0



5048900 Mecanismo completo doble pulsador

| STREET SQUARE ALIMENTACIÓN LATERAL |

| NILA ALIMENTACIÓN LATERAL |

Double push mechanism

| STREET SQUARE SIDE INLET |

| NILA SIDE INLET |

Mécanisme complet double poussoir

| STREET SQUARE ALIMENTATION LATÉRALE |

| NILA ALIMENTATION LATÉRALE |

Полный механизм двойной кнопки

| STREET SQUARE БОКОВОЙ ПОДВОД ВОДЫ |

| NILA БОКОВОЙ ПОДВОД ВОДЫ |

41,9



5028200 Conjunto mecanismo doble pulsador alimentación inferior

| SMART | EMMA |

| EMMA SQUARE | ARIS |

4,5 - 3 Litros

Double push mechanism bottom inlet

| SMART | EMMA |

| EMMA SQUARE | ARIS |

4,5 - 3 Litres

Mécanisme complet double poussoir alimentation inférieure

| SMART | EMMA |

| EMMA SQUARE | ARIS |

4,5 - 3 Litres

Комплект механизма двойной кнопки с нижним подводом воды

| SMART | EMMA |

| EMMA SQUARE | ARIS |

4,5 - 3 Литра

45,0



5037200 Conjunto mecanismo doble pulsador

| MID ALIMENTACIÓN INFERIOR |

4,5 - 3 Litros

Double push mechanism

| MID BOTTOM INLET |

4,5 - 3 Litres

Mécanisme complet double poussoir

| MID ALIMENTATION INFÉRIEURE |

4,5 - 3 Litres

Комплект механизма двойной кнопки

| MID НИЖНИЙ ПОДВОД ВОДЫ |

4,5 - 3 Литра

44,0

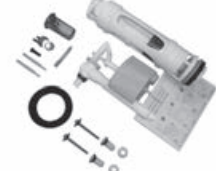

5037100 Conjunto mecanismo doble pulsador

| MID ALIMENTACIÓN LATERAL |

4,5 - 3 Litros

Double push mechanism

| MID SIDE INLET |

4,5 - 3 Litres

Mécanisme complet double poussoir

| MID ALIMENTATION LATÉRALE |

4,5 - 3 Litres

Комплект механизма двойной кнопки

| MID БОКОВОЙ ПОДВОД ВОДЫ |

4,5 - 3 Литра

42,5

mecanismos







mechanisms

mécanismes

механизмы

€/u

gala

	Mecanismos	Mechanisms	Mécanismes	Механизмы	
	5070200 Conjunto mecanismo doble pulsador Rimless   MID RIMLESS ALIMENTACIÓN INFERIOR   4 - 2 Litros	Double push mechanism Rimless   MID RIMLESS BOTTOM INLET   4 - 2 Litres	Mécanisme complet double poussoir Rimless   MID RIMLESS ALIMENTATION INFÉRIEURE   4 - 2 Litres	Комплект механизма двойной кнопки Rimless   MID RIMLESS НИЖНИЙ ПОДВОД ВОДЫ   4 - 2 Литра	50,0
	5070300 Conjunto mecanismo doble pulsador Rimless   MID RIMLESS ALIMENTACIÓN LATERAL   4 - 2 Litros	Double push mechanism Rimless   MID RIMLESS SIDE INLET   4 - 2 Litres	Mécanisme complet double poussoir Rimless   MID RIMLESS ALIMENTATION LATÉRALE   4 - 2 Litres	Комплект механизма двойной кнопки Rimless   MID RIMLESS БОКОВОЙ ПОДВОД ВОДЫ   4 - 2 Литра	50,0
	5071000 Conjunto mecanismo doble pulsador   EOS   UNIVERSAL   KLEA   4,5 - 3 Litros	Double push mechanism   EOS   UNIVERSAL   KLEA   4,5 - 3 Litres	Mécanisme complet double poussoir   EOS   UNIVERSAL   KLEA   4,5 - 3 Litres	Комплект механизма двойной кнопки   EOS   UNIVERSAL   KLEA   4,5 - 3 Литра	83,6
	5071100 Conjunto mecanismo doble pulsador   NOBLE   AUREA     NOSTALGIA   6 - 3 Litros	Double push mechanism   NOBLE   AUREA     NOSTALGIA   6 - 3 Litres	Mécanisme complet double poussoir   NOBLE   AUREA     NOSTALGIA   6 - 3 Litres	Комплект механизма двойной кнопки   NOBLE   AUREA     NOSTALGIA   6 - 3 Литра	83,6
	5071400 Conjunto mecanismo doble pulsador   ARQ.   4,5 - 3 Litros	Double push mechanism   ARQ.   4,5 - 3 Litres	Mécanisme complet double poussoir   ARQ.   4,5 - 3 Litres	Комплект механизма двойной кнопки   ARQ.   4,5 - 3 Литра	83,6
	5071500 Conjunto mecanismo doble pulsador   UNIVERSAL EXTEND   4,5 - 3 Litros	Double push mechanism   UNIVERSAL EXTEND   4,5 - 3 Litres	Mécanisme complet double poussoir   UNIVERSAL EXTEND   4,5 - 3 Litres	Комплект механизма двойной кнопки   UNIVERSAL EXTEND   4,5 - 3 Литра	83,6
	5027900 Conjunto mecanismo doble pulsador alimentación inferior   GALA INNOVA   4,5 - 3 Litros	Double push mechanism bottom inlet   GALA INNOVA   4,5 - 3 Litres	Mécanisme double poussoir alimentation inférieure   GALA INNOVA   4,5 - 3 Litres	Механизм двойной кнопки с нижним подводом воды   GALA INNOVA   4,5 - 3 Литра	190,0





mecanismos

mechanisms

mécanismes

МЕХАНИЗМЫ

€/u

	Alimentador	Inlet	Robinet flotteur	Подвод воды	
	<p><b>5049100 Mecanismo de alimentación (Entrada inferior)</b></p> <p>  STREET ALIMENTACIÓN INFERIOR  </p> <p>  STREET SQUARE  </p> <p>  STREET SQUARE BTW  </p> <p>  ELIA ALIMENTACIÓN INFERIOR  </p> <p>  JAZZ ALIMENTACIÓN INFERIOR  </p> <p>  MARINA   BACARA  </p> <p>  LOA   METROPOL  </p> <p>  SMART   EMMA  </p> <p>  EMMA SQUARE  </p> <p>  MID ALIMENTACIÓN INFERIOR   ARIS  </p>	<p><b>Inlet valve (Bottom inlet)</b></p> <p>  STREET BOTTOM INLET  </p> <p>  STREET SQUARE  </p> <p>  STREET SQUARE BTW  </p> <p>  ELIA BOTTOM INLET  </p> <p>  JAZZ BOTTOM INLET  </p> <p>  MARINA   BACARA  </p> <p>  LOA   METROPOL  </p> <p>  SMART   EMMA  </p> <p>  EMMA SQUARE  </p> <p>  MID BOTTOM INLET   ARIS  </p>	<p><b>Robinet flotteur (Alimentation inférieure)</b></p> <p>  STREET ALIMENTATION INFÉRIEURE  </p> <p>  STREET SQUARE  </p> <p>  STREET SQUARE BTW  </p> <p>  ELIA ALIMENTATION INFÉRIEURE  </p> <p>  JAZZ ALIMENTATION INFÉRIEURE  </p> <p>  MARINA   BACARA  </p> <p>  LOA   METROPOL  </p> <p>  SMART   EMMA  </p> <p>  EMMA SQUARE  </p> <p>  MID ALIMENTATION INFÉRIEURE   ARIS  </p>	<p><b>Механизм подвода воды (нижний подвод)</b></p> <p>  STREET НИЖНИЙ ПОДВОД ВОДЫ  </p> <p>  STREET SQUARE  </p> <p>  STREET SQUARE ПРИСТЕННОЕ  </p> <p>  ELIA НИЖНИЙ ПОДВОД ВОДЫ  </p> <p>  JAZZ НИЖНИЙ ПОДВОД ВОДЫ  </p> <p>  MARINA   BACARA  </p> <p>  LOA   METROPOL  </p> <p>  SMART   EMMA  </p> <p>  EMMA SQUARE  </p> <p>  MID НИЖНИЙ ПОДВОД ВОДЫ   ARIS  </p>	16,5
	<p><b>5048100 Mecanismo de alimentación (Entrada lateral)</b></p> <p>  NILA ALIMENTACIÓN LATERAL  </p> <p>  ELIA ALIMENTACIÓN LATERAL  </p> <p>  STREET ALIMENTACIÓN LATERAL  </p> <p>  JAZZ ALIMENTACIÓN LATERAL  </p> <p>  DIANA  </p> <p>  STREET SQUARE ALIMENTACIÓN LATERAL  </p> <p>  MID ALIMENTACIÓN LATERAL  </p>	<p><b>Inlet valve (Side latérale)</b></p> <p>  NILA SIDE INLET  </p> <p>  ELIA SIDE INLET  </p> <p>  STREET SIDE INLET  </p> <p>  JAZZ SIDE INLET  </p> <p>  DIANA  </p> <p>  STREET SQUARE SIDE INLET  </p> <p>  MID SIDE INLET  </p>	<p><b>Robinet flotteur (Alimentation inférieure)</b></p> <p>  NILA ALIMENTATION LATÉRALE  </p> <p>  ELIA ALIMENTATION LATÉRALE  </p> <p>  STREET ALIMENTATION LATÉRALE  </p> <p>  JAZZ ALIMENTATION LATÉRALE  </p> <p>  DIANA  </p> <p>  STREET SQUARE ALIMENTATION LATÉRALE  </p> <p>  MID ALIMENTATION LATÉRALE  </p>	<p><b>Механизм подвода воды (боковой подвод)</b></p> <p>  NILA БОКОВОЙ ПОДВОД ВОДЫ  </p> <p>  ELIA БОКОВОЙ ПОДВОД ВОДЫ  </p> <p>  STREET БОКОВОЙ ПОДВОД ВОДЫ  </p> <p>  JAZZ БОКОВОЙ ПОДВОД ВОДЫ  </p> <p>  DIANA  </p> <p>  STREET SQUARE БОКОВОЙ ПОДВОД ВОДЫ  </p> <p>  MID БОКОВОЙ ПОДВОД ВОДЫ  </p>	12,5
	<p><b>5041600 Mecanismo de alimentación (Entrada inferior)</b></p> <p>  EOS   KLEA  </p> <p>  UNIVERSAL  </p> <p>  UNIVERSAL EXTEND  </p> <p>  ARQ.   NOBLE  </p> <p>6 - 3 y 4,5 - 3 Litros</p>	<p><b>Inlet valve (Bottom inlet)</b></p> <p>  EOS   KLEA  </p> <p>  UNIVERSAL  </p> <p>  UNIVERSAL EXTEND  </p> <p>  ARQ.   NOBLE  </p> <p>6 - 3 and 4,5 - 3 Litres</p>	<p><b>Robinet flotteur (Alimentation inférieure)</b></p> <p>  EOS   KLEA  </p> <p>  UNIVERSAL  </p> <p>  UNIVERSAL EXTEND  </p> <p>  ARQ.   NOBLE  </p> <p>6 - 3 et 4,5 - 3 Litres</p>	<p><b>Механизм подвода воды (нижний подвод)</b></p> <p>  EOS   KLEA  </p> <p>  UNIVERSAL  </p> <p>  UNIVERSAL EXTEND  </p> <p>  ARQ.   NOBLE  </p> <p>6 - 3 и 4,5 - 3 Литра</p>	23,5
	<p><b>3930300 Mecanismo de alimentación de 1/2" (Entrada inferior)</b></p> <p>  BLUE  </p>	<p><b>1/2" Inlet valve (Bottom inlet)</b></p> <p>  BLUE  </p>	<p><b>Robinet flotteur de 1/2" (Alimentation inférieure)</b></p> <p>  BLUE  </p>	<p><b>Механизм подвода воды 1/2" (нижний подвод)</b></p> <p>  BLUE  </p>	21,2

mecanismos





mechanisms

mécanismes

механизмы

€/u

gala

	Descargador	Flush valve	Mécanisme de cloche	Сливной механизм	
	<p>5049200 Mecanismo de descarga doble</p> <p>  STREET Y STREET SQUARE ALIMENTACIÓN INFERIOR Y LATERAL  </p> <p>  STREET SQUARE BTW  </p> <p>  ELIA ALIMENTACIÓN INFERIOR  </p> <p>  JAZZ ALIMENTACIÓN INFERIOR Y LATERAL  </p> <p>  MARINA   BACARA  </p> <p>  LOA   METROPOL  </p> <p>  SMART   EMMA  </p> <p>  EMMA SQUARE   BLUE  </p>	<p>Dual flush mechanism</p> <p>  STREET AND STREET SQUARE BOTTOM AND SIDE INLET  </p> <p>  STREET SQUARE BTW  </p> <p>  ELIA BOTTOM INLET  </p> <p>  JAZZ BOTTOM AND SIDE INLET  </p> <p>  MARINA   BACARA  </p> <p>  LOA   METROPOL  </p> <p>  SMART   EMMA  </p> <p>  EMMA SQUARE   BLUE  </p>	<p>Mécanisme double chasse</p> <p>  STREET ET STREET SQUARE ALIMENTATION INFÉRIEURE ET LATÉRALE  </p> <p>  STREET SQUARE BTW  </p> <p>  ELIA ALIMENTATION INFÉRIEURE  </p> <p>  JAZZ ALIMENTATION INFÉRIEURE ET LATÉRALE  </p> <p>  MARINA   BACARA  </p> <p>  LOA   METROPOL  </p> <p>  SMART   EMMA  </p> <p>  EMMA SQUARE   BLUE  </p>	<p>Механизм двойного смыва</p> <p>  STREET И STREET SQUARE БОКОВОЙ И НИЖНИЙ ПОДВОД ВОДЫ  </p> <p>  STREET SQUARE BTW  </p> <p>  ELIA НИЖНИЙ ПОДВОД ВОДЫ  </p> <p>  JAZZ БОКОВОЙ И НИЖНИЙ ПОДВОД ВОДЫ  </p> <p>  MARINA   BACARA  </p> <p>  LOA   METROPOL  </p> <p>  SMART   EMMA  </p> <p>  EMMA SQUARE   BLUE  </p>	28,7
	<p>5048200 Mecanismo de descarga con pulsador simple</p> <p>  NILA ALIMENTACIÓN LATERAL  </p> <p>  ELIA ALIMENTACIÓN LATERAL  </p>	<p>Flush valve with single push-button</p> <p>  NILA SIDE INLET  </p> <p>  ELIA SIDE INLET  </p>	<p>Mécanisme de cloche poussoir simple</p> <p>  NILA ALIMENTATION LATÉRALE  </p> <p>  ELIA ALIMENTATION LATÉRALE  </p>	<p>Механизм двойного смыва</p> <p>  NILA БОКОВОЙ ПОДВОД ВОДЫ  </p> <p>  ELIA БОКОВОЙ ПОДВОД ВОДЫ  </p>	24,8
	<p>5035500 Mecanismo de descarga doble</p> <p>  SMART   EMMA  </p> <p>  MID   ARIS  </p> <p>4,5 - 3 Litros</p>	<p>Dual flush mechanism</p> <p>  SMART   EMMA  </p> <p>  MID   ARIS  </p> <p>4,5 - 3 Litres</p>	<p>Mécanisme double chasse</p> <p>  SMART   EMMA  </p> <p>  MID   ARIS  </p> <p>4,5 - 3 Litres</p>	<p>Механизм двойного смыва</p> <p>  SMART   EMMA  </p> <p>  MID   ARIS  </p> <p>4,5 - 3 Литра</p>	28,7
	<p>5072000 Mecanismo de descarga doble</p> <p>  ARQ.   NOBLE   UNIVERSAL  </p> <p>  UNIVERSAL EXTEND  </p> <p>  EOS   KLEA   NOSTALGIA  </p> <p>  AUREA  </p> <p>6 - 4,5 - 3 Litros</p>	<p>Dual flush mechanism</p> <p>  ARQ.   NOBLE   UNIVERSAL  </p> <p>  UNIVERSAL EXTEND  </p> <p>  EOS   KLEA   NOSTALGIA  </p> <p>  AUREA  </p> <p>6 - 4,5 - 3 Litres</p>	<p>Mécanisme double chasse</p> <p>  ARQ.   NOBLE   UNIVERSAL  </p> <p>  UNIVERSAL EXTEND  </p> <p>  EOS   KLEA   NOSTALGIA  </p> <p>  AUREA  </p> <p>6 - 4,5 - 3 Litres</p>	<p>Механизм двойного смыва</p> <p>  ARQ.   NOBLE   UNIVERSAL  </p> <p>  UNIVERSAL EXTEND  </p> <p>  EOS   KLEA   NOSTALGIA  </p> <p>  AUREA  </p> <p>6 - 4,5 - 3 Литра</p>	45,0



mecanismos

mechanisms

mécanismes

МЕХАНИЗМЫ

€/u

Varillas

Rods

Tiges

Шпильки



5048500 Varilla descarga pulsador simple  
| NILA ALIMENTACIÓN LATERAL |  
| ELIA ALIMENTACIÓN LATERAL |

Single flush push-button rod  
| NILA SIDE INLET |  
| ELIA SIDE INLET |

Tige décharge poussoir simple  
| NILA ALIMENTATION LATÉRALE |  
| ELIA ALIMENTATION LATÉRALE |

Шпилька для простой кнопки смыва  
| NILA БОКОВОЙ ПОДВОД ВОДЫ |  
| ELIA БОКОВОЙ ПОДВОД ВОДЫ |

0,4



5049400 Varilla descarga doble pulsador  
| ELIA ALIMENTACIÓN INFERIOR |  
| MARINA | BACARA |  
| LOA | METROPOL |  
1 unidad

Double flush push-button rod  
| ELIA BOTTOM INLET |  
| MARINA | BACARA |  
| LOA | METROPOL |  
1 unit

Tige décharge double poussoir  
| ELIA ALIMENTATION INFÉRIEURE |  
| MARINA | BACARA |  
| LOA | METROPOL |  
1 unité

Шпилька для кнопки двойного смыва  
| ELIA НИЖНИЙ ПОДВОД ВОДЫ |  
| MARINA | BACARA |  
| LOA | METROPOL |  
1 шт.

0,4

Pulsador

Push-button

Poussoir

Кнопки смыва



5049300 Conjunto doble pulsador  
| ELIA ALIMENTACIÓN INFERIOR |  
| MARINA | BACARA |  
| LOA | METROPOL |

Double push-button  
| ELIA BOTTOM INLET |  
| MARINA | BACARA |  
| LOA | METROPOL |

Ensemble double poussoir  
| ELIA ALIMENTATION INFÉRIEURE |  
| MARINA | BACARA |  
| LOA | METROPOL |

Комплект для кнопки двойного смыва  
| ELIA НИЖНИЙ ПОДВОД ВОДЫ |  
| MARINA | BACARA |  
| LOA | METROPOL |

11,0



5052000 Conjunto doble pulsador varilla roscada  
| STREET Y STREET SQUARE ALIMENTACIÓN INFERIOR |  
| STREET SQUARE BTW ALIMENTACIÓN LATERAL |  
| ELIA ALIMENTACIÓN INFERIOR |  
| JAZZ ALIMENTACIÓN INFERIOR Y LATERAL |  
| MARINA | LOA | METROPOL |  
| SMART | EMMA | BLUE | MID |  
| EMMA SQUARE |

Double push-button threaded rod  
| STREET AND STREET SQUARE BOTTOM INLET |  
| STREET SQUARE BTW SIDE INLET |  
| ELIA BOTTOM INLET |  
| JAZZ BOTTOM AND SIDE INLET |  
| MARINA | LOA | METROPOL |  
| SMART | EMMA | BLUE | MID |  
| EMMA SQUARE |

Ensemble double poussoir tige filetée  
| STREET ET STREET SQUARE ALIMENTATION INFÉRIEURE |  
| STREET SQUARE BTW ALIMENTATION LATÉRALE |  
| ELIA ALIMENTATION INFÉRIEURE |  
| JAZZ ALIMENTATION INFÉRIEURE ET LATÉRALE |  
| MARINA | LOA | METROPOL |  
| SMART | EMMA | BLUE | MID |  
| EMMA SQUARE |

Комплект для кнопки двойного смыва и шпилька с резьбой  
| STREET И STREET SQUARE НИЖНИЙ ПОДВОД ВОДЫ |  
| STREET SQUARE ПРИСТЕННОЕ БОКОВОЙ ПОДВОД ВОДЫ |  
| ELIA НИЖНИЙ ПОДВОД ВОДЫ |  
| JAZZ БОКОВОЙ И НИЖНИЙ ПОДВОД ВОДЫ |  
| MARINA | LOA | METROPOL |  
| SMART | EMMA | BLUE | MID |  
| EMMA SQUARE |

11,0



mecanismos

mechanisms

mécanismes

механизмы

€/u

gala

Pulsador

Push-button

Poussoir

Кнопки смыва



5051500 Conjunto doble pulsador reposición  
Reposición anterior 2018 - Geberit

NOSTALGIA	NOBLE
UNIVERSAL	ARQ.
EOS	KLEA

En venta hasta fin de existencias

Double push-button replacement  
Replacement before 2018 - Geberit

NOSTALGIA	NOBLE
UNIVERSAL	ARQ.
EOS	KLEA

On sale while stocks last

Ensemble double poussoir réapprovisionnement  
Réapprovisionnement avant 2018 - Geberit

NOSTALGIA	NOBLE
UNIVERSAL	ARQ.
EOS	KLEA

En vente jusqu'à épuisement de stock

Комплект для кнопки двойного смыва запасная деталь  
Поставка до 2018 г. - Geberit

NOSTALGIA	NOBLE
UNIVERSAL	ARQ.
EOS	KLEA

В продаже до полного сбыта имеющегося товара

14,8



5048300 Conjunto pulsador simple

| NILA ALIMENTACIÓN LATERAL |  
| ELIA ALIMENTACIÓN LATERAL |

Single flush push-button

| NILA SIDE INLET |  
| ELIA SIDE INLET |

Ensemble poussoir simple

| NILA ALIMENTATION LATÉRALE |  
| ELIA ALIMENTATION LATÉRALE |

Комплект для простой кнопки смыва

| NILA БОКОВОЙ ПОДВОД ВОДЫ |  
| ELIA БОКОВОЙ ПОДВОД ВОДЫ |

8,3



5072100 Conjunto doble pulsador reposición  
Reposición posterior 2018 - Geberit

| NOSTALGIA | NOBLE |  
| UNIVERSAL | ARQ. |  
| UNIVERSAL EXTEND |  
| EOS | KLEA |

Double push-button replacement  
Replacement after 2018 - Geberit

| NOSTALGIA | NOBLE |  
| UNIVERSAL | ARQ. |  
| UNIVERSAL EXTEND |  
| EOS | KLEA |

Ensemble double poussoir réapprovisionnement  
Réapprovisionnement après 2018 - Geberit

| NOSTALGIA | NOBLE |  
| UNIVERSAL | ARQ. |  
| UNIVERSAL EXTEND |  
| EOS | KLEA |

Комплект для кнопки двойного смыва запасная деталь  
После до 2018 г. - Geberit

| NOSTALGIA | NOBLE |  
| UNIVERSAL | ARQ. |  
| UNIVERSAL EXTEND |  
| EOS | KLEA |

14,8

Junta cierre mecanismo

Sealing washer mechanism

Joint de cloche

Прокладка закрывания механизма



5049500 Goma cierre descarga

| STREET Y STREET SQUARE ALIMENTACIÓN INFERIOR |  
| STREET SQUARE BTW ALIMENTACIÓN LATERAL |  
| ELIA ALIMENTACIÓN INFERIOR |  
| JAZZ ALIMENTACIÓN INFERIOR Y LATERAL |  
MARINA	BACARA	
LOA	METROPOL	
SMART	EMMA	MID
EMMA SQUARE		

Sealing washer for flushing mechanism

| STREET AND STREET SQUARE BOTTOM INLET |  
| STREET SQUARE BTW SIDE INLET |  
| ELIA BOTTOM INLET |  
| JAZZ BOTTOM AND SIDE INLET |  
MARINA	BACARA	
LOA	METROPOL	
SMART	EMMA	MID
EMMA SQUARE		

Joint de cloche

| STREET ET STREET SQUARE ALIMENTATION INFÉRIEURE |  
| STREET SQUARE BTW ALIMENTATION LATÉRALE |  
| ELIA ALIMENTATION INFÉRIEURE |  
| JAZZ ALIMENTATION INFÉRIEURE ET LATÉRALE |  
MARINA	BACARA	
LOA	METROPOL	
SMART	EMMA	MID
EMMA SQUARE		

Резиновая прокладка для закрывания смыва

| STREET И STREET SQUARE НИЖНИЙ ПОДВОД ВОДЫ |  
| STREET SQUARE ПРИСТЕННОЕ БОКОВОЙ ПОДВОД ВОДЫ |  
| ELIA НИЖНИЙ ПОДВОД ВОДЫ |  
| JAZZ БОКОВОЙ И НИЖНИЙ ПОДВОД ВОДЫ |  
MARINA	BACARA	
LOA	METROPOL	
SMART	EMMA	MID
EMMA SQUARE		

0,9

mecanismos

mechanisms

mécanismes

МЕХАНИЗМЫ

€/u

Junta cierre  
mecanismo

Sealing washer  
mechanism

Joint  
de cloche

Прокладка  
закрывания  
механизма



5048600 Goma cierre descarga  
mecanismo simple  
| NILA ALIMENTACIÓN  
LATERAL |  
| ELIA ALIMENTACIÓN  
LATERAL |

Sealing washer (single  
flush mechanism)  
| NILA SIDE INLET |  
| ELIA SIDE INLET |

Joint de cloche  
(mécanisme simple)  
| NILA ALIMENTATION  
LATÉRALE |  
| ELIA ALIMENTATION  
LATÉRALE |

Резиновая прокладка  
для закрывания смыва  
| NILA БОКОВОЙ  
ПОДВОД ВОДЫ |  
| ELIA БОКОВОЙ  
ПОДВОД ВОДЫ |

0,8



5367000 Arandela plana goma  
obturador tanque  
Descatalogados

Sealing washer  
cistern  
Discontinued

Joint de cloche  
Hors catalogue

Плоское резиновое  
кольцо затвора бачка  
Снято с производства

0,7



5048700 Goma cierre descarga  
266  
| NOSTALGIA | NOBLE |  
| UNIVERSAL |  
| UNIVERSAL EXTEND |  
| ARQ. | PRO | BASIC |

Sealing washer for  
flushing mechanism  
| NOSTALGIA | NOBLE |  
| UNIVERSAL |  
| UNIVERSAL EXTEND |  
| ARQ. | PRO | BASIC |

Joint de cloche  
| NOSTALGIA | NOBLE |  
| UNIVERSAL |  
| UNIVERSAL EXTEND |  
| ARQ. | PRO | BASIC |

Резиновая прокладка  
для закрывания смыва  
| NOSTALGIA | NOBLE |  
| UNIVERSAL |  
| UNIVERSAL EXTEND |  
| ARQ. | PRO | BASIC |

3,9

Fijación  
cisterna-inodoro

Fixing kit  
cistern-wc

Fixation  
réservoir-cuvette

Крепление  
цистерна-унитаз



5369100 Juego de unión  
tanque-inodoro  
| ARQ. |

Assembling set  
cistern-wc  
| ARQ. |

Jeu d'union  
réservoir-cuvette  
| ARQ. |

Набор для  
подсоединения  
бачка-унитаз  
| ARQ. |

4,7



5369200 Juego de unión  
tanque-inodoro  
| JAZZ ALIMENTACIÓN  
INFERIOR Y LATERAL |  
| JAZZ BTW |  
| METROPOL BTW |  
| SMART BTW |  
| EMMA BTW |  
| EMMA SQUARE |  
| UNIVERSAL |  
| NOBLE | EOS | KLEA |  
| STREET SQUARE BTW |  
| ARIS |

Assembling set  
cistern-wc  
| JAZZ BOTTOM AND SIDE  
INLET |  
| JAZZ BTW |  
| METROPOL BTW |  
| SMART BTW |  
| EMMA BTW |  
| EMMA SQUARE |  
| UNIVERSAL |  
| NOBLE | EOS | KLEA |  
| STREET SQUARE BTW |  
| ARIS |

Jeu d'union  
réservoir-cuvette  
| JAZZ ALIMENTATION  
INFÉRIEURE ET LATÉRALE | |  
| JAZZ BTW |  
| METROPOL BTW |  
| SMART BTW |  
| EMMA BTW |  
| EMMA SQUARE |  
| UNIVERSAL |  
| NOBLE | EOS | KLEA |  
| STREET SQUARE BTW |  
| ARIS |

Набор для  
подсоединения  
бачка-унитаз  
| JAZZ БОКОВОЙ И НИЖНИЙ  
ПОДВОД ВОДЫ |  
| JAZZ ПРИСТЕННОЕ |  
| METROPOL ПРИСТЕННОЕ |  
| SMART ПРИСТЕННОЕ |  
| EMMA ПРИСТЕННОЕ |  
| EMMA SQUARE |  
| UNIVERSAL |  
| NOBLE | EOS | KLEA |  
| STREET SQUARE  
ПРИСТЕННОЕ |  
| ARIS |

4,9

mecanismos





mechanisms

mécanismes

МЕХАНИЗМЫ

€/u

gala

	<b>Fijación cisterna-inodoro</b>	<b>Fixing kit cistern-wc</b>	<b>Fixation réservoir-cuvette</b>	<b>Крепление цистерна-унитаз</b>	
	5369300 Juego de unión tanque-inodoro    UNIVERSAL EXTEND	Assembling set cistern-wc    UNIVERSAL EXTEND	Jeu d'union réservoir-cuvette    UNIVERSAL EXTEND	Набор для подсоединения бачка-унитаза    UNIVERSAL EXTEND	4,9
	5369000 Juego sujeción tanque a inodoro    NILA ALIMENTACIÓN LATERAL     ELIA ALIMENTACIÓN INFERIOR Y LATERAL     MARINA   BACARA     LOA   METROPOL     SMART   DIANA     STREET SQUARE ALIMENTACIÓN INFERIOR Y LATERAL	Assembling set cistern-wc    NILA SIDE INLET     ELIA BOTTOM AND SIDE INLET     MARINA   BACARA     LOA   METROPOL     SMART   DIANA     STREET SQUARE BOTTOM AND SIDE INLET	Jeu fixation réservoir-cuvette    NILA ALIMENTATION LATÉRALE     ELIA ALIMENTATION INFÉRIEURE ET LATÉRALE     MARINA   BACARA     LOA   METROPOL     SMART   DIANA     STREET SQUARE ALIMENTATION INFÉRIEURE ET LATÉRALE	Набор для крепления бачка к унитазу    NILA БОКОВОЙ ПОДВОД ВОДЫ     ELIA БОКОВОЙ И НИЖНИЙ ПОДВОД ВОДЫ     MARINA   BACARA     LOA   METROPOL     SMART   DIANA     STREET SQUARE БОКОВОЙ И НИЖНИЙ ПОДВОД ВОДЫ	4,2
	5369400 Juego de unión tanque-inodoro    STREET ALIMENTACIÓN INFERIOR Y LATERAL	Assembling set cistern-wc    STREET BOTTOM AND SIDE INLET	Jeu d'union réservoir-cuvette    STREET ALIMENTATION INFÉRIEURE ET LATÉRALE	Набор для подсоединения бачка-унитаза    STREET БОКОВОЙ И НИЖНИЙ ПОДВОД ВОДЫ	4,2
	5369500 Juego de unión tanque-inodoro    MID   EMMA RIMLESS     EMMA SQUARE RIMLESS	Assembling set cistern-wc    MID   EMMA RIMLESS     EMMA SQUARE RIMLESS	Jeu d'union réservoir-cuvette    MID   EMMA RIMLESS     EMMA SQUARE RIMLESS	Набор для подсоединения бачка-унитаза    MID   EMMA RIMLESS     EMMA SQUARE RIMLESS	4,8
	3930400 Juego de unión tanque-inodoro    BLUE	Assembling set cistern-wc    BLUE	Jeu d'union réservoir-cuvette    BLUE	Набор для подсоединения бачка-унитаза    BLUE	8,5

## 03

- 62-64. **cartuchos lavabo y bidé**  
cartridges wash-basin and bidet  
cartouches lavabo et bidet  
картриджи для раковины и биде
- 65-69. **cartuchos ducha y baño-ducha**  
cartridges shower and bath/shower  
cartouches douche et bain/douche  
картриджи для душа и ванны-душа
- 70-72. **aireadores lavabo**  
aerators wash-basin  
aérateurs lavabo  
аэраторы для раковин
73. **aireadores bidé**  
aerators bidet  
aérateurs bidet  
аэратор биде
- 73-75. **aireadores baño-ducha**  
aerators bath-shower  
aérateurs bain-douche  
аэратор ванна-душ
76. **monturas**  
disk valves  
montures  
крепления
- 76-78. **fijaciones lavabo-bidé**  
fixations wash-basin-bidet  
fixations lavabo-bidet  
крепление раковины-биде
79. **fijaciones caño alto**  
fixations high spout  
fixations bec haut  
крепление высокого крана
- 80-81. **rótulas completas bidé**  
complete ball-joints bidet  
rotules complètes bidet  
комплект шаровых шарниров для биде
- 82-83. **ducha de mano**  
hand shower  
douchette à main  
ручной душ
- 84-85. **soporte ducha de mano y barra de ducha**  
hand shower holder and shower bar  
support douchette à main  
et barre de douche  
держатель для ручного душа и душевая стойка
- 85-86. **varilla**  
rod  
tige  
шпилька
- 86-89. **florón con excéntrica**  
excentric plate  
fleuron avec excentrique  
плафон с эксцентриком
- 89-92. **inversor desviador**  
inverter diverter  
inverseur déviateur  
инвертор отвод
- 93-99. **maneta**  
lever  
poignée  
переключатель
- 100-101. **base lavabo-bidé**  
base washbasin-bidet  
base lavabo-bidet  
основание для раковины-биде
- 102-103. **conexiones**  
connection hoses  
raccords  
подключение
104. **flexibles de ducha**  
flexibles shower hose  
flexibles de douche  
подключение для душа
105. **desagüe automático**  
automatic waste valves  
vidage automatique  
автоматический водослив
- 106-108. **rociador conjunto grifería**  
rain shower set  
pomme de douche ensemble  
robinetterie  
комплект смесителей для лейки душа
109. **enganche cadenilla grifos**  
clip for chain tap fittings  
crochet chaînette robinetterie  
крепление отверстия для смесителей
109. **sensores y transformadores**  
sensors and transformers  
capteurs et transformateurs  
датчики и трансформаторы
- 109-111. **placas**  
plates  
plaques  
Панели



# Grifería



cartuchos  
lavabo  
y bidécartridges  
wash-basin  
and bidetcartouches  
lavabo  
et bidetкартриджи  
для раковины  
и биде













€/u

		<b>Cartuchos lavabo y bidé</b>	<b>Cartridges wash- basin and bidet</b>	<b>Cartouches lavabo et bidet</b>	<b>Картриджи для раковины и биде</b>	
	3904600	Monomando   ARQ.	Single lever mixer   ARQ.	Mitigeur   ARQ.	Однорычажный смеситель   ARQ.	43,2
	3903800	Monomando   BLOC   FLOW EMPOTRAR	Single lever mixer   BLOC   FLOW BUILT-IN	Mitigeur   BLOC   FLOW À ENCASTRER	Однорычажный смеситель   BLOC     FLOW ВСТРАИВАЕМЫЙ	18,6
	3903900	Kit 2 cartuchos monomando   COSMO   TAG     TUB COCINA	Kit 2 single lever cartridges   COSMO   TAG     TUB KITCHEN	Ensemble 2 cartouches mitigeur   COSMO   TAG     TUB CUISINE	Комплект 2 прокладки для однорычажного смесителя   COSMO   TAG     TUB КУХНЯ	19,1
	3900900	Monomando   DELTA	Single lever mixer   DELTA	Mitigeur   DELTA	Однорычажный смеситель   DELTA	12,3
	3903700	Monomando   FLOW	Single lever mixer   FLOW	Mitigeur   FLOW	Однорычажный смеситель   FLOW	22,1
	3903500	Monomando   NOA	Single lever mixer   NOA	Mitigeur   NOA	Однорычажный смеситель   NOA	18,6
	3903400	Monomando   SILK   BALANCE	Single lever mixer   SILK   BALANCE	Mitigeur   SILK   BALANCE	Однорычажный смеситель   SILK   BALANCE	19,9
	3904100	Monomando   STILL	Single lever mixer   STILL	Mitigeur   STILL	Однорычажный смеситель   STILL	18,6
	3904300	Monomando   UNO	Single lever mixer   UNO	Mitigeur   UNO	Однорычажный смеситель   UNO	16,0
	3924000	Monomando cocina   NOA	Single lever mixer kitchen   NOA	Mitigeur cuisine   NOA	Однорычажный смеситель кухня   NOA	20,8
	3924100	Monomando encastrar   BALANCE	Built-in single lever mixer   BALANCE	Mitigeur à encastrer   BALANCE	Однорычажный смеситель встраиваемый   BALANCE	18,5

cartuchos  
lavabo  
y bidécartridges  
wash-basin  
and bidetcartouches  
lavabo  
et bidetкартриджи  
для раковины  
и биде



€/u

gala

		<b>Cartuchos lavabo y bidé</b>	<b>Cartridges wash- basin and bidet</b>	<b>Cartouches lavabo et bidet</b>	<b>Картриджи для раковины и биде</b>	
	3924500	Monomando temporizada	Timed flow single lever mixer	Mitigeur temporisé	Однорычажный смеситель с таймером	41,5
	3924600	Monomando   ONIS	Single lever mixer   ONIS	Mitigeur   ONIS	Однорычажный смеситель   ONIS	9,9
	3924700	Monomando   NOX	Single lever mixer   NOX	Mitigeur   NOX	Однорычажный смеситель   NOX	11,2
	3930700	Monomando   BLUE	Single lever mixer   BLUE	Mitigeur   BLUE	Однорычажный смеситель   BLUE	11,2
	3934100	Monomando   LINE ANTERIOR 2018	Single lever mixer   LINE BEFORE 2018	Mitigeur   LINE AVANT 2018	Однорычажный смеситель   LINE ДО 2018 Г	11,0
	3925000	Monomando   NOX COCINA	Single lever mixer   NOX KITCHEN	Mitigeur   NOX CUISINE	Однорычажный смеситель   NOX КУХНЯ	11,0
	4960100	Monomando   ALEA	Single lever mixer   ALEA	Mitigeur   ALEA	Однорычажный смеситель   ALEA	7,4
	4961100	Monomando   LINE COCINA	Single lever mixer   LINE KITCHEN	Mitigeur   LINE CUISINE	Однорычажный смеситель   LINE КУХНЯ	9,5
	3938900	Monomando   KLYS	Single lever mixer   KLYS	Mitigeur   KLYS	Однорычажный смеситель   KLYS	14,2
	3939000	Monomando lavabo   KLYS EMPOTRAR     KIREI EMPOTRAR     SONATA	Single lever mixer wash-basin   KLYS BUILT-IN     KIREI BUILT-IN     SONATA	Mitigeur lavabo   KLYS À ENCASTRER     KIREI À ENCASTRER     SONATA	Картриджи для раковины   KLYS ВСТРАИВАЕМЫЙ     KIREI ВСТРАИВАЕМЫЙ     SONATA	9,4
	3939200	Monomando   KIREI	Single lever mixer   KIREI	Mitigeur   KIREI	Однорычажный смеситель   KIREI	16,6
	3939300	Kit cartucho monomando + embellecedor   KIREI COCINA	Kit single lever cartridge + trimming   KIREI KITCHEN	Ensemble cartouche mitigeur + enjoliveur   KIREI CUISINE	Комплект прокладка для однорычажного смесителя + декоративный элемент   KIREI КУХНЯ	35,6

cartuchos  
lavabo  
y bidécartridges  
wash-basin  
and bidetcartouches  
lavabo  
et bidetкартриджи  
для раковины  
и биде

€/u

	<b>Cartuchos lavabo y bidé</b>	<b>Cartridges wash- basin and bidet</b>	<b>Cartouches lavabo et bidet</b>	<b>Картриджи для раковины и биде</b>	
	3939400 Monomando   COSMO-ECO 2017	Single lever mixer   COSMO-ECO 2017	Mitigeur   COSMO-ECO 2017	Однорычажный смеситель   COSMO-ECO 2017	12,6
	3924800 Monomando Conjunto integral   COSMO EMPOTRAR	Single lever mixer Complete kit   COSMO BUILT-IN	Mitigeur Ensemble intégrale   COSMO À ENCASTRER	Однорычажный смеситель Полные комплекты смесителей   COSMO ВСТРАИВАЕМЫЙ	23,1
	3934500 Monomando   LINE 2019	Single lever mixer   LINE 2019	Mitigeur   LINE 2019	Однорычажный смеситель   LINE 2019	16,3
	3970400 Monomando   ARLAN	Single lever mixer   ARLAN	Mitigeur   ARLAN	Однорычажный смеситель   ARLAN	16,3
	3971000 Monomando lavabo caño giratorio   ARLAN	Single lever wash-basin mixer, swivel spout   ARLAN	Mitigeur lavabo bec giratoire   ARLAN	Однорычажный смеситель для раковины с вращающимся изливом   ARLAN	16,3
	3980600 Cartucho abierto lavabo caño alto   LORA   NEILA	Open cartridge for wash-basin mixer with high spout   LORA   NEILA	Cartouche ouverte pour mitigeur lavabo à bec haut   LORA   NEILA	Открытый картридж для раковины с высоким краном   LORA   NEILA	16,3
	3982000 Cartucho Ø 35 mm abierto junta superior   LORA   NEILA	Open cartridge Ø 35 mm upper washer   LORA   NEILA	Cartouche Ø 35 mm ouvert joint supérieur   LORA   NEILA	Открытый картридж Ø 35 мм верхнее соединение   LORA   NEILA	16,3
	3984300 Monomando Ø 35 mm   LORA COCINA     NEILA COCINA	Single lever mixer Ø 35 mm   LORA KITCHEN     NEILA KITCHEN	Mitigeur Ø 35 mm   LORA CUISINE     NEILA CUISINE	Однорычажный смеситель Ø 35 мм   LORA КУХНЯ     NEILA КУХНЯ	16,3
	3972000 Monomando cold start   MENA   CLUNIA	Single lever mixer cold start   MENA   CLUNIA	Mitigeur cold start   MENA   CLUNIA	Однорычажный смеситель холодного включения   MENA   CLUNIA	16,3
	3973500 Monomando   MENA   MENA COCINA	Single lever mixer   MENA   MENA KITCHEN	Mitigeur   MENA   MENA CUISINE	Однорычажный смеситель   MENA   MENA КУХНЯ	16,3
	3973000 Monomando lavabo caño giratorio   CLUNIA	Single lever wash-basin mixer, swivel spout   CLUNIA	Mitigeur lavabo bec giratoire   CLUNIA	Однорычажный смеситель для раковины с вращающимся изливом   CLUNIA	16,3
	3976100 Monomando   CLUNIA COCINA	Single lever mixer   CLUNIA KITCHEN	Mitigeur   CLUNIA CUISINE	Однорычажный смеситель   CLUNIA КУХНЯ	16,3



cartuchos  
ducha y  
baño-duchacartridges  
shower and  
bath-showercartouches  
douche et  
bain-doucheкартриджи  
душа и  
ванны-душа











€/u

gala

	<b>Cartuchos ducha y baño-ducha</b>	<b>Cartridges shower and bath-shower</b>	<b>Cartouches douche et bain-douche</b>	<b>Картриджи для душа и ванны-душа</b>	
	3904500 Monomando <i>  ARQ.  </i>	Single lever mixer <i>  ARQ.  </i>	Mitigeur <i>  ARQ.  </i>	Однорычажный смеситель <i>  ARQ.  </i>	39,6
	3903300 Selector de funciones termostática <i>  ARQ.  </i>	Function selector thermostatic <i>  ARQ.  </i>	Selecteur de fonctions thermostatique <i>  ARQ.  </i>	Переключатель термостатических функций <i>  ARQ.  </i>	60,0
	3903800 Monomando <i>  BLOC  </i>	Single lever mixer <i>  BLOC  </i>	Mitigeur <i>  BLOC  </i>	Однорычажный смеситель <i>  BLOC  </i>	18,6
	3904800 Termostático <i>  COSMO EMPOTRADO  </i>	Thermostatic mixer <i>  COSMO BUILT-IN  </i>	Thermostatique <i>  COSMO ENCASTRÉ  </i>	Термостат <i>  COSMO ВСТРОЕННЫЙ  </i>	160,8
	3904900 Distribuidor de 3 vías 3 salidas <i>  COSMO  </i>	3-way diverter 3 outlets <i>  COSMO  </i>	Inverseur 3 voies 3 sorties <i>  COSMO  </i>	Распределитель на 3 канала 3 выхода <i>  COSMO  </i>	24,0
	3924800 Monomando Conjunto integral <i>  COSMO EMPOTRADO  </i>	Single lever mixer Complete kit <i>  COSMO BUILT-IN  </i>	Mitigeur Ensemble intégrale <i>  COSMO ENCASTRÉ  </i>	Однорычажный смеситель Полные комплекты смесителей <i>  COSMO ВСТРОЕННЫЙ  </i>	23,1
	3903900 Kit cartucho monomando <i>  COSMO   TAG  </i>	Kit single lever cartridge <i>  COSMO   TAG  </i>	Ensemble cartouche mitigeur <i>  COSMO   TAG  </i>	Комплект прокладка для однорычажного смесителя <i>  COSMO   TAG  </i>	19,2
	3901000 Monomando <i>  DELTA  </i>	Single lever mixer <i>  DELTA  </i>	Mitigeur <i>  DELTA  </i>	Однорычажный смеситель <i>  DELTA  </i>	12,3
	3903700 Monomando <i>  FLOW  </i>	Single lever mixer <i>  FLOW  </i>	Mitigeur <i>  FLOW  </i>	Однорычажный смеситель <i>  FLOW  </i>	22,1
	3924000 Monomando <i>  NOA DUCHA  </i> <i>  NOA BAÑO-DUCHA  </i>	Single lever mixer <i>  NOA SHOWER  </i> <i>  NOA BATH-SHOWER  </i>	Mitigeur <i>  NOA DOUCHE  </i> <i>  NOA BAIN-DOUCHE  </i>	Однорычажный смеситель <i>  NOA ДУШ  </i> <i>  NOA ВАННА-ДУШ  </i>	20,8

cartuchos  
ducha y  
baño-duchacartridges  
shower and  
bath-showercartouches  
douche et  
bain-doucheкартриджи  
душа и  
ванны-душа

€/u

	<b>Cartuchos ducha y baño-ducha</b>	<b>Cartridges shower and bath-shower</b>	<b>Cartouches douche et bain-douche</b>	<b>Картриджи для душа и ванны-душа</b>	
	3924100 Monomando    SILK DUCHA     SILK INTEGRAL     BALANCE     BALANCE PIE BAÑERA	Single lever mixer    SILK SHOWER     SILK COMPLETE     BALANCE     BALANCE FLOORSTANDING BATH	Mitigeur    SILK DOUCHE     SILK INTÉGRALE     BALANCE     BALANCE BAIN MONTAGE AU SOL	Однорычажный смеситель    SILK ДУШ     SILK ПОЛНЫЙ КОМПЛЕКТ     BALANCE     BALANCE ДУШЕВАЯ ШТАНГА	18,5
	3904200 Monomando    STILL	Single lever mixer    STILL	Mitigeur    STILL	Однорычажный смеситель    STILL	18,6
	3904300 Monomando    UNO	Single lever mixer    UNO	Mitigeur    UNO	Однорычажный смеситель    UNO	16,0
	3924200 Termostático   BLOC   BALANCE   VERA	Thermostatic mixer   BLOC   BALANCE   VERA	Thermostatique   BLOC   BALANCE   VERA	Термостат   BLOC   BALANCE   VERA	46,2
	3924300 Selector de funciones baño-ducha termostático   BLOC INTEGRAL     VERA	Bath-shower function selector thermostatic   BLOC COMPLETE     VERA	Selecteur de fonctions bain-douche thermostatique   BLOC INTÉGRALE     VERA	Переключатель термостатических функций ванна-душ   BLOC ПОЛНЫЙ КОМПЛЕКТ     VERA	39,3
	3924400 Cartucho llave de paso    BALANCE DUCHA	Shut-off valve cartridges   BALANCE SHOWER	Cartouche robinet   BALANCE DOUCHE	Картриджи перекрывающий вентиль   BALANCE ДУШ	13,9
	3924600 Monomando    ONIS DUCHA	Single lever mixer   ONIS SHOWER	Mitigeur   ONIS DOUCHE	Однорычажный смеситель   ONIS ДУШ	9,9
	3924900 Monomando    ONIS BAÑO-DUCHA	Single lever mixer   ONIS BATH-SHOWER	Mitigeur   ONIS BAIN-DOUCHE	Однорычажный смеситель   ONIS ВАННА-ДУШ	10,1
	3925000 Monomando    NOX DUCHA, BAÑO-DUCHA Y COCINA	Single lever mixer   NOX SHOWER, BATH-SHOWER AND KITCHEN	Mitigeur   NOX DOUCHE, BAIN-DOUCHE ET CUISINE	Однорычажный смеситель   NOX ДУШ, ВАННА-ДУШ И КУХНЯ	11,0
	3934100 Monomando    LINE DUCHA ANTERIOR 2018	Single lever mixer   LINE SHOWER BEFORE 2018	Mitigeur   LINE DOUCHE AVANT 2018	Однорычажный смеситель   LINE ДУШ ДО 2018 Г	11,0

cartuchos  
ducha y  
baño-duchacartridges  
shower and  
bath-showercartouches  
douche et  
bain-doucheкартриджи  
душа и  
ванны-душа

€/u

gala

	<b>Cartuchos ducha y baño-ducha</b>	<b>Cartridges shower and bath-shower</b>	<b>Cartouches douche et bain-douche</b>	<b>Картриджи для душа и ванны-душа</b>	
	3933400 Monomando    LINE BAÑO-DUCHA ANTERIOR 2018	Single lever mixer    LINE BATH-SHOWER BEFORE 2018	Mitigeur    LINE BAIN-DOUCHE AVANT 2018	Однорычажный смеситель    LINE ВАННА-ДУШ ДО 2018 Г	12,0
	4960100 Monomando    ALEA	Single lever mixer    ALEA	Mitigeur    ALEA	Однорычажный смеситель    ALEA	7,4
	3929600 Selector de funciones cerámico + tuerca columna termostática    ONIS	Function selector ceramic + screw thermostatic column    ONIS	Selecteur de fonctions ceramique + écrou colonne thermostatique    ONIS	Переключатель режимов керам.+ гайка термостатическая панель    ONIS	54,7
	3925600 Termostático    ONIS	Thermostatic mixer    ONIS	Thermostatique    ONIS	Термостат    ONIS	64,0
	3925400 Selector de funciones termostático    ONIS DUCHA Y BAÑO-DUCHA	Cartridge selector thermostatic    ONIS SHOWER AND BATH-SHOWER	Cartouche selecteur thermostatique    ONIS DOUCHE ET BAIN-DOUCHE	Картридж переключатель режимов термостатич    ONIS ДУШ И ВАННА-ДУШ	21,2
	3903600 Monomando    SILK BAÑO-DUCHA	Single lever mixer    SILK BATH-SHOWER	Mitigeur    SILK BAIN-DOUCHE	Однорычажный смеситель    SILK ВАННА-ДУШ	18,5
	3939000 Monomando    SONATA    COSMO-ECO COLUMNA MONOMANDO	Single lever mixer    SONATA    COSMO-ECO SINGLE LEVER MIXER COLUMN	Mitigeur    SONATA    COSMO-ECO COLONNE MITIGEUR	Однорычажный смеситель    SONATA    COSMO-ECO ОДНОРЫЧАЖНЫЙ СМЕСИТЕЛЬ ПАНЕЛЬ	9,4
	3939100 Monomando Ø 25    KIREI BAÑO-DUCHA	Single lever mixer Ø 25    KIREI BATH-SHOWER	Mitigeur Ø 25    KIREI BAIN-DOUCHE	Однорычажный смеситель Ø 25    KIREI ВАННА-ДУШ	9,9
	3939500 Monomando Ø 35    COSMO-ECO BAÑO-DUCHA     KLYS DUCHA Y BAÑO-DUCHA	Single lever mixer Ø 35    COSMO-ECO BATH-SHOWER     KLYS SHOWER AND BATH-SHOWER	Mitigeur Ø 35    COSMO-ECO BAIN-DOUCHE     KLYS DOUCHE ET BAIN-DOUCHE	Однорычажный смеситель Ø 35    COSMO-ECO ВАННА-ДУШ     KLYS ДУШ И ВАННА-ДУШ	10,8

cartuchos  
ducha y  
baño-duchacartridges  
shower and  
bath-showercartouches  
douche et  
bain-doucheкартриджи  
душа и  
ванны-душа

€/u

	<b>Cartuchos ducha y baño-ducha</b>	<b>Cartridges shower and bath-shower</b>	<b>Cartouches douche et bain-douche</b>	<b>Картриджи для душа и ванны-душа</b>	
	3939600 Termostático   KLYS DUCHA Y BAÑO-DUCHA	Thermostatic mixer   KLYS SHOWER AND BATH-SHOWER	Thermostatique   KLYS DOUCHE ET BAIN-DOUCHE	Термостат   KLYS ДУШ И ВАННА-ДУШ	73,1
	3939700 Termostático   KLYS DUCHA	Thermostatic mixer   KLYS SHOWER	Thermostatique   KLYS DOUCHE	Термостат   KLYS ДУШ	47,3
	3939800 Termostático   KIREI BAÑO-DUCHA	Thermostatic mixer   KIREI BATH-SHOWER	Thermostatique   KIREI BAIN-DOUCHE	Термостат   KIREI ВАННА-ДУШ	152,8
	3939900 Selector de funciones termostática   KLYS DUCHA Y BAÑO-DUCHA	Function selector thermostatic   KLYS SHOWER AND BATH-SHOWER	Selecteur de fonctions thermostatique   KLYS DOUCHE ET BAIN-DOUCHE	Переключатель термостатических функций   KLYS ДУШ И ВАННА-ДУШ	11,7
	3940000 Selector de funciones termostática   KLYS COLUMNNA DUCHA	Function selector thermostatic   KLYS SHOWER COLUMN	Selecteur de fonctions thermostatique   KLYS COLONNE DOUCHE	Переключатель термостатических функций   KLYS ПАНЕЛЬ ДУШ	17,9
	3940100 Selector de funciones termostática   KIREI BAÑO-DUCHA	Function selector thermostatic   KIREI BATH-SHOWER	Selecteur de fonctions thermostatique   KIREI BAIN-DOUCHE	Переключатель термостатических функций   KIREI ВАННА-ДУШ	84,9
	3941300 Selector de funciones   COSMO-ECO COLUMNNA DUCHA	Function selector   COSMO-ECO SHOWER COLUMN	Selecteur de fonctions   COSMO-ECO COLONNE DOUCHE	Переключатель функций   COSMO-ECO ПАНЕЛЬ ДУШ	24,3
	3944500 Termostático ducha y columnna-ducha   KIREI COLUMNNA DUCHA - DUCHA	Thermostatic mixer shower and column - shower   KIREI SHOWER COLUMN - SHOWER	Thermostatique douche et colonne douche   KIREI COLONNE DOUCHE - DOUCHE	Термостат душ и панель душ   KIREI ПАНЕЛЬ ДУШ - ДУШ	152,8
	3944600 Selector de funciones termostática   KIREI COLUMNNA DUCHA - DUCHA	Function selector thermostatic   KIREI SHOWER COLUMN - SHOWER	Selecteur de fonctions thermostatique   KIREI COLONNE DOUCHE - DOUCHE	Переключатель термостатических функций   KIREI ПАНЕЛЬ ДУШ - ДУШ	84,9
	3934600 Monomando   LINE DUCHA 2019	Single lever mixer   LINE SHOWER 2019	Mitigeur   LINE DOUCHE 2019	Однорычажный смеситель   LINE ДУШ 2019	11,2

cartuchos  
ducha y  
baño-ducha

cartridges  
shower and  
bath-shower

cartouches  
douche et  
bain-douche

картриджи  
душа и  
ванны-душа











€/u

gala

	<b>Cartuchos ducha y baño-ducha</b>	<b>Cartridges shower and bath-shower</b>	<b>Cartouches douche et bain-douche</b>	<b>Картриджи для душа и ванны-душа</b>	
3970400	Monomando    ARLAN	Single lever mixer    ARLAN	Mitigeur    ARLAN	Однорычажный смеситель    ARLAN	6,1
3982200	Cartucho de base plana azul    LORA   NEILA	Cartridge with flat blue base    LORA   NEILA	Cartouche à fond plat bleue    LORA   NEILA	Картридж на плоской синей основе    LORA   NEILA	10,2
3983400	Monomando    LORA EMPOTRADO     NEILA EMPOTRADO	Single lever mixer    LORA BUILT-IN     NEILA BUILT-IN	Mitigeur    LORA ENCASTRÉ     NEILA ENCASTRÉ	Однорычажный смеситель    LORA ВСТРОЕННЫЙ     NEILA ВСТРОЕННЫЙ	10,0
3973000	Monomando    MENA EMPOTRADO     CLUNIA EMPOTRADO	Single lever mixer    MENA BUILT-IN     CLUNIA BUILT-IN	Mitigeur    MENA ENCASTRÉ     CLUNIA ENCASTRÉ	Однорычажный смеситель    MENA ВСТРОЕННЫЙ     CLUNIA ВСТРОЕННЫЙ	11,2
3976100	Monomando    MENA EMPOTRADO     CLUNIA EMPOTRADO	Single lever mixer    MENA BUILT-IN     CLUNIA BUILT-IN	Mitigeur    MENA ENCASTRÉ     CLUNIA ENCASTRÉ	Однорычажный смеситель    MENA ВСТРОЕННЫЙ     CLUNIA ВСТРОЕННЫЙ	16,3

aireadores  
lavaboaerators  
wash-basinaérateurs  
lavaboаэраторы  
для раковин













€/u

		<b>Aireadores lavabo</b>	<b>Aerators wash-basin</b>	<b>Aérateurs lavabo</b>	<b>Аэраторы для раковин</b>	
	3907000	Monomando   ARQ.   NOBLE	Single lever mixer   ARQ.   NOBLE	Mitigeur   ARQ.   NOBLE	Однорычажный смеситель   ARQ.   NOBLE	11,2
	3905300	Monomando   BLOC	Single lever mixer   BLOC	Mitigeur   BLOC	Однорычажный смеситель   BLOC	5,0
	3905700	Monomando   COSMO   TAG     BLUE   ALEA	Single lever mixer   COSMO   TAG     BLUE   ALEA	Mitigeur   COSMO   TAG     BLUE   ALEA	Однорычажный смеситель   COSMO   TAG     BLUE   ALEA	2,6
	3900600	Monomando   DELTA   ONIS	Single lever mixer   DELTA   ONIS	Mitigeur   DELTA   ONIS	Однорычажный смеситель   DELTA   ONIS	4,7
	3905100	Monomando   FLOW   UNO	Single lever mixer   FLOW   UNO	Mitigeur   FLOW   UNO	Однорычажный смеситель   FLOW   UNO	3,2
	3905900	Mezclador   GRECIA	Mixer   GRECIA	Mélangeur   GRECIA	Смеситель   GRECIA	4,3
	3905000	Monomando   NOA	Single lever mixer   NOA	Mitigeur   NOA	Однорычажный смеситель   NOA	4,3
	3905400	Monomando   SILK ANTERIOR 2017     STILL	Single lever mixer   SILK BEFORE 2017     STILL	Mitigeur   SILK AVANT 2017     STILL	Однорычажный смеситель   SILK ДО 2017 Г     STILL	5,0
	3907300	Monomando cocina   NOA	Single lever mixer kitchen   NOA	Mitigeur cuisine   NOA	Однорычажный смеситель кухня   NOA	5,2
	3907400	Monomando   BALANCE ANTERIOR 2017	Single lever mixer   BALANCE BEFORE 2017	Mitigeur   BALANCE AVANT 2017	Однорычажный смеситель   BALANCE ДО 2017 Г	4,6

aireadores  
lavaboaerators  
wash-basinaérateurs  
lavaboаэраторы  
для раковин

€/u

gala

	<b>Aireadores lavabo</b>	<b>Aerators wash-basin</b>	<b>Aérateurs lavabo</b>	<b>Аэраторы для раковин</b>	
	3906000 Monomando temporizada	Timed flow single lever mixer	Mitigeur temporisé	Однорычажный смеситель с таймером	4,6
	3906100 Monomando   NOX	Single lever mixer   NOX	Mitigeur   NOX	Однорычажный смеситель   NOX	6,0
	3934200 Monomando   LINE ANTERIOR 2018	Single lever mixer   LINE BEFORE 2018	Mitigeur   LINE AVANT 2018	Однорычажный смеситель   LINE ДО 2018 Г	1,3
	3935000 Monomando   TUB COCINA	Single lever mixer   TUB KITCHEN	Mitigeur   TUB CUISINE	Однорычажный смеситель   TUB КУХНЯ	13,9
	3908300 Monomando (Rótula completa)   NOX COCINA	Single lever mixer (Complete ball-joint)   NOX KITCHEN	Mitigeur (Rotule complète)   NOX CUISINE	Однорычажный смеситель (комплект шаровых шарниров)   NOX КУХНЯ	10,2
	4961300 Monomando (Antivandálico)   LINE COCINA	Single lever mixer (Vandal resistant)   LINE KITCHEN	Mitigeur (Inviolable)   LINE CUISINE	Однорычажный смеситель (Антивандальный)   LINE КУХНЯ	8,0
	3920600 Kit llaves aireadores	Set aerators keys	Clés aérateurs	Комплект ключей для аэраторов	5,5
	3932700 Monomando   SILK POSTERIOR 2016     BALANCE POSTERIOR 2016	Single lever mixer   SILK BEFORE 2016     BALANCE BEFORE 2016	Mitigeur   SILK APRÈS 2016     BALANCE APRÈS 2016	Однорычажный смеситель   SILK ПОСЛЕ 2016     BALANCE ПОСЛЕ 2016	5,1
	3940200 Monomando   KLYS   KIREI     KIREI COCINA	Single lever mixer   KLYS   KIREI     KIREI KITCHEN	Mitigeur   KLYS   KIREI     KIREI CUISINE	Однорычажный смеситель   KLYS   KIREI     KIREI КУХНЯ	1,4
	3940300 Monomando lavabo   KLYS EMPOTRAR	Wash-basin single lever mixer   KLYS BUILT-IN	Mitigeur lavabo   KLYS À ENCASTRER	Однорычажный смеситель раковин   KLYS ВСТРАИВАЕМЫЙ	7,2
	3940500 Monomando   COSMO-ECO	Single lever mixer   COSMO-ECO	Mitigeur   COSMO-ECO	Однорычажный смеситель   COSMO-ECO	5,8
	3945000 Llave aireador   COSMO-ECO	Aerator key   COSMO-ECO	Clé aérateur   COSMO-ECO	Ключ аэратора   COSMO-ECO	1,2
	3934300 Monomando lavabo   LINE 2019	Wash-basin single lever mixer   LINE 2019	Mitigeur lavabo   LINE 2019	Однорычажный смеситель раковин   LINE 2019	4,1

aireadores  
lavaboaerators  
wash-basinaérateurs  
lavaboаэраторы  
для раковин

€/u











	<b>Aireadores lavabo</b>	<b>Aerators wash-basin</b>	<b>Aérateurs lavabo</b>	<b>Аэраторы для раковин</b>	
3970500	Monomando lavabo y cocina    ARLAN	Single lever basin and kitchen mixer    ARLAN	Mitigeur lavabo et cuisine    ARLAN	Однорычажный смеситель для умывальника и кухни    ARLAN	5,1
3980100	Monomando    LORA   NEILA	Single lever mixer    LORA   NEILA	Mitigeur    LORA   NEILA	Однорычажный смеситель    LORA   NEILA	8,2
3981600	Monomando cocina    LORA   NEILA	Single lever mixer kitchen    LORA   NEILA	Mitigeur cuisine    LORA   NEILA	Однорычажный смеситель кухня    LORA   NEILA	9,2
3981100	Monomando lavabo caño alto    LORA   NEILA	Single lever basin mixer high spout    LORA   NEILA	Mitigeur lavabo à bec haut    LORA   NEILA	Однорычажный смеситель для раковины с высоким изливом    LORA   NEILA	5,1
3984800	Monomando bidé y cocina    LORA   NEILA	Single lever bidet and kitchen mixer    LORA   NEILA	Mitigeur bidte et cuisine    LORA   NEILA	Однорычажный смеситель для биде и кухни    LORA   NEILA	5,1
3972400	Monomando lavabo    CLUNIA	Wash-basin single lever mixer    CLUNIA	Mitigeur lavabo    CLUNIA	Однорычажный смеситель раковин    CLUNIA	6,1
3973900	Monomando lavabo    MENA	Wash-basin single lever mixer    MENA	Mitigeur lavabo    MENA	Однорычажный смеситель раковин    MENA	10,2
3973300	Monomando lavabo lateral    CLUNIA	Single lever basin mixer side handle    CLUNIA	Mitigeur lavabo poignée latérale    CLUNIA	Однорычажный смеситель с боковым рычагом для раковины    CLUNIA	10,2
3974800	Monomando cocina    CLUNIA	Single lever mixer kitchen    CLUNIA	Mitigeur cuisine    CLUNIA	Однорычажный смеситель кухня    CLUNIA	9,2
3975700	Monomando empotrado lavabo    MENA   CLUNIA	Built-in single lever basin mixer    MENA   CLUNIA	Mitigeur lavabo encastré    MENA   CLUNIA	Однорычажный смеситель для встроенной раковины    MENA   CLUNIA	6,1



aireadores  
bidé /  
baño-duchaaerators  
bidet /  
bath-showeraérateurs  
bidet /  
bain-doucheаэраторы для  
биде /  
ванна-душ













€/u

gala

		<b>Aireadores bidé</b>	<b>Aerators bidet</b>	<b>Aérateurs bidet</b>	<b>Аэраторы для биде</b>	
	3907000	Monomando   ARQ.   NOBLE	Single lever mixer   ARQ.   NOBLE	Mitigeur   ARQ.   NOBLE	Однорычажный смеситель   ARQ.   NOBLE	11,2
	3905700	Monomando   COSMO	Single lever mixer   COSMO	Mitigeur   COSMO	Однорычажный смеситель   COSMO	2,6
	3902500	Monomando   DELTA	Single lever mixer   DELTA	Mitigeur   DELTA	Однорычажный смеситель   DELTA	2,6
	3906400	Mezclador   GRECIA	Mixer   GRECIA	Mélangeur   GRECIA	Смеситель   GRECIA	4,3
	3906300	Monomando   TAG	Single lever mixer   TAG	Mitigeur   TAG	Однорычажный смеситель   TAG	2,6
	3906700	Monomando   UNO	Single lever mixer   UNO	Mitigeur   UNO	Однорычажный смеситель   UNO	3,7
	3920600	Kit llaves aireadores	Set aerators keys	Clés aérateurs	Комплект ключей для аэраторов	5,5
		<b>Aireadores baño-ducha</b>	<b>Aerators bath-shower</b>	<b>Aérateurs bain-douche</b>	<b>Аэраторы для ванна-душ</b>	
	3907100	Monomando   ARQ.	Single lever mixer   ARQ.	Mitigeur   ARQ.	Однорычажный смеситель   ARQ.	11,2
	3905300	Monomando   BLOC   SILK	Single lever mixer   BLOC   SILK	Mitigeur   BLOC   SILK	Однорычажный смеситель   BLOC   SILK	5,0
	3905800	Monomando   COSMO	Single lever mixer   COSMO	Mitigeur   COSMO	Однорычажный смеситель   COSMO	2,6

aireadores  
baño-duchaaerators  
bath-showeraérateurs  
bain-doucheаэраторы для  
ванна-душ

€/u

	<b>Aireadores baño-ducha</b>	<b>Aerators bath-shower</b>	<b>Aérateurs bain-douche</b>	<b>Аэраторы для ванна-душ</b>	
	3901700 Monomando   DELTA	Single lever mixer   DELTA	Mitigeur   DELTA	Однорычажный смеситель   DELTA	2,6
	3905100 Monomando   FLOW   NOA   STILL     UNO   BALANCE	Single lever mixer   FLOW   NOA   STILL     UNO   BALANCE	Mitigeur   FLOW   NOA   STILL     UNO   BALANCE	Однорычажный смеситель   FLOW   NOA   STILL     UNO   BALANCE	3,2
	3906900 Mezclador   NOBLE	Mixer   NOBLE	Mélangeur   NOBLE	Смеситель   NOBLE	12,3
	3905700 Monomando   TAG   ALEA	Single lever mixer   TAG   ALEA	Mitigeur   TAG   ALEA	Однорычажный смеситель   TAG   ALEA	2,6
	3905500 Monomando y termostática   ONIS	Single lever mixer and thermostatic mixer   ONIS	Mitigeur et thermostatique   ONIS	Однорычажный смеситель и термостат   ONIS	5,4
	3905600 Monomando   NOX	Single lever mixer   NOX	Mitigeur   NOX	Однорычажный смеситель   NOX	6,9
	3934200 Monomando   LINE	Single lever mixer   LINE	Mitigeur   LINE	Однорычажный смеситель   LINE	1,3
	3932400 Monomando   BALANCE PIE BAÑERA	Single lever mixer   BALANCE FLOORSTANDING BATH	Mitigeur   BALANCE BAIN MONTAGE AU SOL	Однорычажный смеситель   BALANCE ДУШЕВАЯ ШТАНГА	2,1
	3940400 Monomando y termostático   KLYS BAÑO-DUCHA	Single lever and thermostatic mixer   KLYS BATH-SHOWER	Mitigeur et thermostatique   KLYS BAIN-DOUCHE	Однорычажный смеситель и Термостат   KLYS ВАННА-ДУШ	1,4
	3940500 Monomando   COSMO-ECO BAÑO-DUCHA	Single lever mixer   COSMO-ECO BATH-SHOWER	Mitigeur   COSMO-ECO BAIN-DOUCHE	Однорычажный смеситель   COSMO-ECO ВАННА-ДУШ	5,8
	3887900 Reductor de caudal   COSMO-ECO DUCHA - BAÑO-DUCHA	Flow reducer   COSMO-ECO SHOWER - BATH-SHOWER	Réducteur débit   COSMO-ECO DOUCHE - BAIN-DOUCHE	Reductor de caudal   COSMO-ECO ДУШ - ВАННА-ДУШ	2,1
	3945000 Llave aireador   COSMO-ECO	Aerator key   COSMO-ECO	Clé aérateur   COSMO-ECO	Ключ аэратора   COSMO-ECO	1,2
	3934700 Reductor de caudal 5 l/min   LINE DUCHA - BAÑO-DUCHA	Flow reducer 5 l/min   LINE SHOWER - BATH-SHOWER	Réducteur débit 5 l/min   LINE DOUCHE - BAIN-DOUCHE	Reductor de caudal 5 л/мин   LINE ДУШ - ВАННА-ДУШ	4,1









aireadores  
baño-duchaaerators  
bath-showeraérateurs  
bain-doucheаэраторы для  
ванна-душ

€/u

	<b>Aireadores baño-ducha</b>	<b>Aerators bath-shower</b>	<b>Aérateurs bain-douche</b>	<b>Аэраторы для ванна-душ</b>	
3970500	Monomando   ARLAN	Single lever mixer   ARLAN	Mitigeur   ARLAN	Однорычажный смеситель   ARLAN	5,1
3982900	Monomando   LORA   NEILA	Single lever mixer   LORA   NEILA	Mitigeur   LORA   NEILA	Однорычажный смеситель   LORA   NEILA	5,1
3983200	Reductor de caudal 9 l/min   LORA   NEILA	Flow reducer 9 l/min   LORA   NEILA	Réducteur débit 9 l/min   LORA   NEILA	Reductor de caudal 9 л/мин   LORA   NEILA	8,2
3982400	Antiretorno ducha   LORA   NEILA	Non-return valve shower   LORA   NEILA	Clapet anti-retour douche   LORA   NEILA	Обратный клапан для душа   LORA   NEILA	8,2
3983100	Antiretorno en inversor   LORA   NEILA	Non-return valve inverter   LORA   NEILA	Clapet anti-retour inverseur   LORA   NEILA	Обратный клапан в инверторе   LORA   NEILA	5,1
3974700	Monomando   MENA   CLUNIA	Single lever mixer   MENA   CLUNIA	Mitigeur   MENA   CLUNIA	Однорычажный смеситель   MENA   CLUNIA	5,1
3974200	Reductor de caudal   MENA   CLUNIA	Flow reducer   MENA   CLUNIA	Réducteur débit   MENA   CLUNIA	Reductor de caudal   MENA   CLUNIA	5,1

monturas /  
fijaciones  
lavabo-bidédisk valves /  
fixations wash  
-basin-bidetmontures /  
fixations  
lavabo-bidetкрепления /  
крепление  
раковины-биде











€/u

	<b>Monturas</b>	<b>Disk valves</b>	<b>Montures</b>	<b>Крепления</b>	
	3904000 Montura cerámica 1/4 de vuelta    GRECIA	Ceramic disk valve 1/4 turn    GRECIA	Monture céramique 1/4 tour    GRECIA	Керамическое крепление вентиля с поворотом на 1/4    GRECIA	14,9
	3904400 Kit montura cerámica 1/4 de vuelta Frío y caliente    NOBLE	Kit ceramic disk valve 1/4 turn Hot and cold    NOBLE	Ensemble monture céramique 1/4 tour Chaud-froid    NOBLE	Комплект керамического крепления с поворотом на 1/4 Холодная и горячая    NOBLE	74,3
	<b>Fijaciones lavabo-bidé</b>	<b>Fixations wash-basin-bidet</b>	<b>Fixations lavabo-bidet</b>	<b>Крепление раковины-биде</b>	
	3917300 Monomando    ARQ.	Single lever mixer    ARQ.	Mitigeur    ARQ.	Однорычажный смеситель    ARQ.	21,0
	3917000 Monomando    BLOC   FLOW   NOA     SILK   STILL     NOA CUCINA   LINE	Single lever mixer    BLOC   FLOW   NOA     SILK   STILL     NOA KITCHEN   LINE	Mitigeur    BLOC   FLOW   NOA     SILK   STILL     NOA CUISINE   LINE	Однорычажный смеситель    BLOC   FLOW   NOA     SILK   STILL     NOA КУХНЯ   LINE	3,7
	3917400 Monomando    COSMO	Single lever mixer    COSMO	Mitigeur    COSMO	Однорычажный смеситель    COSMO	5,0
	3917600 Mezclador    GRECIA	Mixer    GRECIA	Mélangeur    GRECIA	Смеситель    GRECIA	4,3
	3917700 Mezclador    NOBLE	Mixer    NOBLE	Mélangeur    NOBLE	Смеситель    NOBLE	8,7
	3917500 Monomando    TAG   ALEA	Single lever mixer    TAG   ALEA	Mitigeur    TAG   ALEA	Однорычажный смеситель    TAG   ALEA	5,0

fijaciones  
lavabo-bidéfixations wash  
-basin-bidetfixations  
lavabo-bidetкрепление  
раковины-биде

€/u

gala

		<b>Fijaciones lavabo-bidé</b>	<b>Fixations wash-basin-bidet</b>	<b>Fixations lavabo-bidet</b>	<b>Крепление раковины-биде</b>	
	3917100	Monomando   UNO   TUB COCINA     LINE COCINA	Single lever mixer   UNO   TUB KITCHEN     LINE KITCHEN	Mitigeur   UNO   TUB CUISINE     LINE CUISINE	Однорычажный смеситель   UNO   TUB КУХНЯ     LINE КУХНЯ	2,6
	3917900	Monomando   ONIS	Single lever mixer   ONIS	Mitigeur   ONIS	Однорычажный смеситель   ONIS	6,3
	3917800	Monomando   NOX	Single lever mixer   NOX	Mitigeur   NOX	Однорычажный смеситель   NOX	8,3
	3930600	Monomando   BLUE	Single lever mixer   BLUE	Mitigeur   BLUE	Однорычажный смеситель   BLUE	3,4
	3916900	Monomando   BALANCE	Single lever mixer   BALANCE	Mitigeur   BALANCE	Однорычажный смеситель   BALANCE	3,4
	3932600	Monomando electrónico   BALANCE	Electronic mixer   BALANCE	Mitigeur électronique   BALANCE	Однорычажный смеситель   BALANCE	11,2
	3919700	Monomando   TEMPORIZADA	Single lever mixer   TIMED FLOW	Mitigeur   TEMPORISÉ	Однорычажный смеситель   С ТАЙМЕРОМ	4,4
	3941700	Monomando   KLYS   SONATA LAVABO     COSMO-ECO	Single lever mixer   KLYS   SONATA WASH BASIN     COSMO-ECO	Mitigeur   KLYS   SONATA LAVABO     COSMO-ECO	Однорычажный смеситель   KLYS   SONATA РАКОВИНЫ     COSMO-ECO	5,8
	3878600	Monomando   KIREI	Single lever mixer   KIREI	Mitigeur   KIREI	Однорычажный смеситель   KIREI	7,7
	3878700	Monomando   KIREI COCINA	Single lever mixer   KIREI KITCHEN	Mitigeur   KIREI CUISINE	Однорычажный смеситель   KIREI КУХНЯ	5,7

fijaciones  
lavabo-bidéfixations wash  
-basin-bidetfixations  
lavabo-bidetкрепление  
раковины-биде





€/u

	<b>Fijaciones lavabo-bidé</b>	<b>Fixations wash-basin-bidet</b>	<b>Fixations lavabo-bidet</b>	<b>Крепление раковины-биде</b>	
3970900	Monomando    ARLAN	Single lever mixer    ARLAN	Mitigeur    ARLAN	Однорычажный смеситель    ARLAN	6,1
3981000	Monomando    LORA   NEILA	Single lever mixer    LORA   NEILA	Mitigeur    LORA   NEILA	Однорычажный смеситель    LORA   NEILA	5,1
3984600	Monomando    LORA COCINA     NEILA COCINA	Single lever mixer    LORA KITCHEN     NEILA KITCHEN	Mitigeur    LORA CUISINE     NEILA CUISINE	Однорычажный смеситель    LORA КУХНЯ     NEILA КУХНЯ	8,2
3972500	Monomando    MENA   CLUNIA	Single lever mixer    MENA   CLUNIA	Mitigeur    MENA   CLUNIA	Однорычажный смеситель    MENA   CLUNIA	4,1
3975400	Monomando    MENA COCINA	Single lever mixer    MENA KITCHEN	Mitigeur    MENA CUISINE	Однорычажный смеситель    MENA КУХНЯ	4,1

fijaciones  
caño altofixations  
high spoutfixations  
bec hautкрепление  
высокого крана

€/u

gala

	<b>Fijaciones caño alto</b>	<b>Fixations high spout</b>	<b>Fixations bec haut</b>	<b>Крепление высокого крана</b>	
	3917200 Monomando   ARQ.	Single lever mixer   ARQ.	Mitigeur   ARQ.	Однорычажный смеситель   ARQ.	5,5
	3917400 Monomando   COSMO	Single lever mixer   COSMO	Mitigeur   COSMO	Однорычажный смеситель   COSMO	5,0
	3917000 Monomando   SILK	Single lever mixer   SILK	Mitigeur   SILK	Однорычажный смеситель   SILK	3,7
	3941800 Monomando   KIREI     COSMO-ECO	Single lever mixer   KIREI     COSMO-ECO	Mitigeur   KIREI     COSMO-ECO	Однорычажный смеситель   KIREI     COSMO-ECO	12,6
	3981200 Monomando   LORA   NEILA	Single lever mixer   LORA   NEILA	Mitigeur   LORA   NEILA	Однорычажный смеситель   LORA   NEILA	8,2
	3972800 Monomando   CLUNIA	Single lever mixer   CLUNIA	Mitigeur   CLUNIA	Однорычажный смеситель   CLUNIA	7,1

rótulas  
completas bidécomplete  
ball-joints bidetrotules  
complètes bidetКОМПЛЕКТ шаровых  
шарниров  
для биде

€/u

	<b>Rótulas completas bidé</b>	<b>Complete ball-joints bidet</b>	<b>Rotules complètes bidet</b>	<b>Комплект шаровых шарниров для биде</b>	
	3908100 Monomando   ARQ.   NOBLE	Single lever mixer   ARQ.   NOBLE	Mitigeur   ARQ.   NOBLE	Однорычажный смеситель   ARQ.   NOBLE	22,1
	3907800 Monomando (Antivandálico)   BLOC   FLOW   SILK     STILL   LINE ANTERIOR 2018	Single lever mixer (Vandal resistant)   BLOC   FLOW   SILK     STILL   LINE BEFORE 2018	Mitigeur (Inviolable)   BLOC   FLOW   SILK     STILL   LINE AVANT 2018	Однорычажный смеситель (Антивандальный)   BLOC   FLOW   SILK     STILL   LINE ДО 2018 Г	9,8
	3908000 Monomando   COSMO   ALEA	Single lever mixer   COSMO   ALEA	Mitigeur   COSMO   ALEA	Однорычажный смеситель   COSMO   ALEA	9,8
	3900700 Monomando   DELTA	Single lever mixer   DELTA	Mitigeur   DELTA	Однорычажный смеситель   DELTA	8,7
	3907600 Monomando   GRECIA	Single lever mixer   GRECIA	Mitigeur   GRECIA	Однорычажный смеситель   GRECIA	12,3
	3907700 Monomando (Antivandálico)   NOA	Single lever mixer (Vandal resistant)   NOA	Mitigeur (Inviolable)   NOA	Однорычажный смеситель (Антивандальный)   NOA	8,7
	3907500 Monomando   TAG	Single lever mixer   TAG	Mitigeur   TAG	Однорычажный смеситель   TAG	12,3
	3907900 Monomando   UNO	Single lever mixer   UNO	Mitigeur   UNO	Однорычажный смеситель   UNO	8,7
	3908200 Monomando   BALANCE	Single lever mixer   BALANCE	Mitigeur   BALANCE	Однорычажный смеситель   BALANCE	9,8
	3908300 Monomando   NOX	Single lever mixer   NOX	Mitigeur   NOX	Однорычажный смеситель   NOX	10,2



rótulas  
completas bidécomplete  
ball-joints bidetrotules  
complètes bidetКОМПЛЕКТ шаровых  
шарниров  
для биде

€/u

gala

	<b>Rótulas completas bidé</b>	<b>Complete ball-joints bidet</b>	<b>Rotules complètes bidet</b>	<b>Комплект шаровых шарниров для биде</b>	
	3908400 Monomando   ONIS	Single lever mixer   ONIS	Mitigeur   ONIS	Однорычажный смеситель   ONIS	10,0
	3940600 Monomando   KLYS	Single lever mixer   KLYS	Mitigeur   KLYS	Однорычажный смеситель   KLYS	13,7
	3940700 Monomando   KIREI	Single lever mixer   KIREI	Mitigeur   KIREI	Однорычажный смеситель   KIREI	13,3
	3940800 Monomando   COSMO-ECO	Single lever mixer   COSMO-ECO	Mitigeur   COSMO-ECO	Однорычажный смеситель   COSMO-ECO	7,8
	3934400 Monomando   LINE 2019	Single lever mixer   LINE 2019	Mitigeur   LINE 2019	Однорычажный смеситель   LINE 2019	6,1
	3970600 Monomando   ARLAN	Single lever mixer   ARLAN	Mitigeur   ARLAN	Однорычажный смеситель   ARLAN	14,3
	3981700 Monomando   LORA   NEILA	Single lever mixer   LORA   NEILA	Mitigeur   LORA   NEILA	Однорычажный смеситель   LORA   NEILA	18,4
	3973600 Monomando   CLUNIA	Single lever mixer   CLUNIA	Mitigeur   CLUNIA	Однорычажный смеситель   CLUNIA	19,4
	3975200 Monomando   MENA	Single lever mixer   MENA	Mitigeur   MENA	Однорычажный смеситель   MENA	17,3

## ducha de mano

## hand shower

douchette  
à main

## ручной душ

€/u

	Ducha de mano	Hand shower	Douchette à main	Ручной душ	
	3890300 Ducha de mano   ARQ.	Hand shower   ARQ.	Douchette à main   ARQ.	Ручной душ   ARQ.	26,3
	3912300 Ducha de mano   BLOC	Hand shower   BLOC	Douchette à main   BLOC	Ручной душ   BLOC	18,0
	3912200 Ducha de mano   COSMO   FLOW   SILK     TAG   BALANCE     LINE ANTERIOR 2018     KLYS TERMOSTÁTICA Y BAÑO-DUCHA	Hand shower   COSMO   FLOW   SILK     TAG   BALANCE     LINE BEFORE 2018     KLYS THERMOSTATIC AND BATH-SHOWER	Douchette à main   COSMO   FLOW   SILK     TAG   BALANCE     LINE AVANT 2018     KLYS THERMOSTATIQUE ET BAIN-DOUCHE	Ручной душ   COSMO   FLOW   SILK     TAG   BALANCE     LINE ДО 2018 Г     KLYS ТЕРМОСТАТИЧЕСКАЯ П ВАННА-ДУШ	14,9
	3901800 Ducha de mano   DELTA	Hand shower   DELTA	Douchette à main   DELTA	Ручной душ   DELTA	7,3
	3912600 Ducha de mano   GRECIA	Hand shower   GRECIA	Douchette à main   GRECIA	Ручной душ   GRECIA	34,7
	3912100 Ducha de mano   ALEA   KLYS MONOMANDO	Hand shower   ALEA   KLYS SINGLE LEVER	Douchette à main   ALEA   KLYS MITIGEUR	Ручной душ   ALEA   KLYS ОДНОРЫЧАЖНЫЙ	8,7
	3912500 Ducha de mano   STILL	Hand shower   STILL	Douchette à main   STILL	Ручной душ   STILL	86,6
	3912000 Ducha de mano   UNO   NOA	Hand shower   UNO   NOA	Douchette à main   UNO   NOA	Ручной душ   UNO   NOA	6,2
	3912700 Ducha de mano   NOX	Hand shower   NOX	Douchette à main   NOX	Ручной душ   NOX	11,7
	3912800 Kit conjunto teleducha, soporte y flexo	Kit hand shower, holder and flexible shower hose	Kit ensemble douchette à main, support et flexible	Комплект: ручной душ, держатель и шланг для душа	27,5

ducha de mano





hand shower

douchette  
à main

ручной душ

€/u

gala

	Ducha de mano	Hand shower	Douchette à main	Ручной душ	
	4962200 Ducha de mano   VERA COLUMNA THERMOSTÁTICA	Hand shower   VERA THERMOSTATIC COLUMN	Douchette à main   VERA COLONNE THERMOSTATIQUE	Ручной душ   VERA ТЕРМОСТАТИЧЕСКАЯ ПАНЕЛЬ	19,4
	4829400 Ducha de mano   ONIS THERMOSTÁTICA     NEILA THERMOSTÁTICA	Hand shower   ONIS THERMOSTATIC     NEILA THERMOSTATIC	Douchette à main   ONIS THERMOSTATIQUE     NEILA THERMOSTATIQUE	Ручной душ   ONIS ТЕРМОСТАТИЧЕСКАЯ     NEILA ТЕРМОСТАТИЧЕСКАЯ	24,0
	3943500 Ducha de mano   KLYS THERMOSTÁTICA     COSMO	Hand shower   KLYS THERMOSTATIC     COSMO	Douchette à main   KLYS THERMOSTATIQUE     COSMO	Ручной душ   KLYS ТЕРМОСТАТИЧЕСКАЯ     COSMO	14,9
	3943600 Ducha de mano   KLYS COLUMNA THERMOSTÁTICA     SONATA MONOMANDO DUCHA Y BAÑO-DUCHA     COSMO-ECO DUCHA, BAÑO-DUCHA Y COLUMNA	Hand shower   KLYS THERMOSTATIC COLUMN     SONATA SINGLE LEVER SHOWER AND BATH-SHOWER     COSMO-ECO SHOWER, BATH-SHOWER AND COLUMN	Douchette à main   KLYS COLONNE THERMOSTATIQUE     SONATA MITIGEUR DOUCHE ET BAIN-DOUCHE     COSMO-ECO DOUCHE, BAIN-DOUCHE ET COLONNE	Ручной душ   KLYS ТЕРМОСТАТИЧЕСКАЯ ПАНЕЛЬ     SONATA ОДНОРЫЧАЖНЫЙ СМЕСИТЕЛЬ ДУШ И ВАННА-ДУШ     COSMO-ECO ДУШ, ВАННА-ДУШ И ПАНЕЛЬ	13,2
	3943700 Ducha de mano monomando y termóstática   KIREI DUCHA, BAÑO-DUCHA Y COLUMNA	Single lever and thermostatic hand shower   KIREI SHOWER, BATH-SHOWER AND COLUMN	Douchette à main mitigeur et thermostatique   KIREI DOUCHE, BAIN-DOUCHE ET COLONNE	Ручной душ Однорычажный смеситель и Термостатическая   KIREI ДУШ, ВАННА-ДУШ И ПАНЕЛЬ	23,1
	3934800 Ducha de mano   LINE 2019	Hand shower   LINE 2019	Douchette à main   LINE 2019	Ручной душ   LINE 2019	32,6
	3971600 Ducha de mano   ARLAN	Hand shower   ARLAN	Douchette à main   ARLAN	Ручной душ   ARLAN	17,3
	3974400 Ducha de mano   MENA   CLUNIA	Hand shower   MENA   CLUNIA	Douchette à main   MENA   CLUNIA	Ручной душ   MENA   CLUNIA	18,4

soporte ducha  
de mano y  
barra de duchahand shower  
holder and  
shower barsupport douchette  
à main et barre  
de doucheдержатель для  
ручного душа и  
душевая стойка

€/u

	<b>Soporte ducha de mano y barra de ducha</b>	<b>Hand shower holder and shower bar</b>	<b>Support douchette à main et barre de douche</b>	<b>Держатель для ручного душа и душевая стойка</b>	
	3914200 Soporte   BLOC	Holder   BLOC	Support   BLOC	Держатель   BLOC	9,9
	3914100 Soporte   COSMO   FLOW   SILK     STILL   TAG   BALANCE     LINE	Holder   COSMO   FLOW   SILK     STILL   TAG   BALANCE     LINE	Support   COSMO   FLOW   SILK     STILL   TAG   BALANCE     LINE	Держатель   COSMO   FLOW   SILK     STILL   TAG   BALANCE     LINE	9,9
	3901900 Soporte   DELTA	Holder   DELTA	Support   DELTA	Держатель   DELTA	4,3
	3914400 Soporte   GRECIA	Holder   GRECIA	Support   GRECIA	Держатель   GRECIA	9,8
	3914000 Soporte   NOA   ALEA     KLYS MONOMANDO	Holder   NOA   ALEA     KLYS SINGLE LEVER	Support   NOA   ALEA     KLYS MITIGEUR	Держатель   NOA   ALEA     KLYS ОДНОРЫЧАЖНЫЙ	6,2
	3914300 Soporte   UNO	Holder   UNO	Support   UNO	Держатель   UNO	3,2
	3914600 Soporte   NOX   ONIS     LORA   NEILA	Holder   NOX   ONIS     LORA   NEILA	Support   NOX   ONIS      LORA   NEILA	Держатель   NOX   ONIS      LORA   NEILA	7,9
	3899400 Kit conjunto barra ducha, teleducha, soporte y flexo    ONIS   NOX	Kit shower bar, hand shower, holder and flexible shower hose    ONIS   NOX	Kit ensemble barre de douche, douchette à main, support et flexible    ONIS   NOX	Комплект: душевая стойка, ручной душ, держатель и шланг для душа    ONIS   NOX	47,9
	3928400 Soporte barra ducha   NOX	Bracket shower bar   NOX	Support barre douche   NOX	Держатель для душевой стойки   NOX	11,2
	3932900 Soporte barra ducha integral   BALANCE	Holder shower bar   BALANCE	Support barre douche intégral   BALANCE	Держатель штанги душа   BALANCE	12,0

soporte ducha  
de mano y  
barra de ducha / varilla

hand shower  
holder and  
shower bar / rod

support douchette  
à main et barre  
de douche / tige

держатель для  
ручного душа и  
душевая стойка / шпилька









€/u

bata

	<b>Soporte ducha de mano y barra de ducha</b>	<b>Hand shower holder and shower bar</b>	<b>Support douchette à main et barre de douche</b>	<b>Держатель для ручного душа и душевая стойка</b>	
	3929300 Soporte barra ducha columna termostática fija   ONIS	Holder shower bar fixed thermostatic column   ONIS	Support barre douche colonne thermostatique fixe   ONIS	Держатель штанги душа термостатической фиксированной панели   ONIS	11,4
	3925800 Soporte a pared ducha / baño-ducha termostática   ONIS	Wall bracket shower / bath-shower thermostatic   ONIS	Support au mur douche / bain-douche thermostatique   ONIS	Настенный кронштейн для душа / ванны-душа, термостатич   ONIS	12,6
	3943800 Soporte termóstatica   KLYS	Thermostatic holder   KLYS	Support thermostatique   KLYS	Держатель Термостатическая   KLYS	4,9
	3943900 Soporte monomando y termóstatica   KIREI DUCHA, BAÑO-DUCHA Y COLUMNA	Single lever and thermostatic holder   KIREI SHOWER, BATH-SHOWER AND COLUMN	Support mitigeur et thermostatique   KIREI DOUCHE, BAIN-DOUCHE ET COLONNE	Держатель Однорычажный смеситель и Термостатическая   KIREI ДУШ, ВАННА-ДУШ И ПАНЕЛЬ	17,3
	3944000 Soporte   SONATA   COSMO-ECO	Holder   SONATA   COSMO-ECO	Support   SONATA   COSMO-ECO	Держатель   SONATA   COSMO-ECO	8,1
	3971800 Soporte   ARLAN	Holder   ARLAN	Support   ARLAN	Держатель   ARLAN	6,1
	3974300 Soporte   CLUNIA	Holder   CLUNIA	Support   CLUNIA	Держатель   CLUNIA	5,1
	<b>Varilla</b>	<b>Rod</b>	<b>Tige</b>	<b>Шпилька</b>	
	3918300 Monomando   COSMO   TAG	Single lever mixer   COSMO   TAG	Mitigeur   COSMO   TAG	Однорычажный смеситель   COSMO   TAG	6,0
	3918000 Monomando   FLOW   SILK   BALANCE	Single lever mixer   FLOW   SILK   BALANCE	Mitigeur   FLOW   SILK   BALANCE	Однорычажный смеситель   FLOW   SILK   BALANCE	4,8

varilla  
/ florón con excéntricarod  
/ excentric platetige  
/ fleuron avec  
excentriqueшпилька  
/ плафон с эксцентриком

€/u

	<b>Varilla</b>	<b>Rod</b>	<b>Tige</b>	<b>Шпилька</b>	
	3918400 Mezclador   GRECIA	Mixer   GRECIA	Mélangeur   GRECIA	Смеситель   GRECIA	7,2
	3918200 Monomando   NOA	Single lever mixer   NOA	Mitigeur   NOA	Однорычажный смеситель   NOA	2,4
	3918500 Mezclador   NOBLE	Mixer   NOBLE	Mélangeur   NOBLE	Смеситель   NOBLE	18,3
	3918100 Monomando   STILL	Single lever mixer   STILL	Mitigeur   STILL	Однорычажный смеситель   STILL	6,0
	3918700 Monomando   ONIS   NOX	Single lever mixer   ONIS   NOX	Mitigeur   ONIS   NOX	Однорычажный смеситель   ONIS   NOX	6,0
	<b>Florón con excéntrica</b>	<b>Excentric plate</b>	<b>Fleuron avec excentrique</b>	<b>Плафон с эксцентриком</b>	
	3919100 Serie   ARQ.	Range   ARQ.	Série   ARQ.	Серия   ARQ.	24,7
	3911300 Serie   BLOC   FLOW   NOA     SILK   STILL     BALANCE   LINE   VERA	Range   BLOC   FLOW   NOA     SILK   STILL     BALANCE   LINE   VERA	Série   BLOC   FLOW   NOA     SILK   STILL     BALANCE   LINE   VERA	Серия   BLOC   FLOW   NOA     SILK   STILL     BALANCE   LINE   VERA	21,0
	3911100 Serie   COSMO	Range   COSMO	Série   COSMO	Серия   COSMO	14,9
	3911500 Serie   GRECIA	Range   GRECIA	Série   GRECIA	Серия   GRECIA	14,9

florón con  
excéntricaexcentric  
platefleuron avec  
excentriqueплафон с  
эксцентриком





€/u

gala

	<b>Florón con excéntrica</b>	<b>Excentric plate</b>	<b>Fleuron avec excentrique</b>	<b>Плафон с эксцентриком</b>	
	3919000 Serie   NOBLE MONOMANDO	Range   NOBLE SINGLE LEVER	Série   NOBLE MITIGEUR	Серия   NOBLE ОДНОРЫЧАЖНЫЙ СМЕСИТЕЛЬ	80,5
	3919200 Serie   NOBLE TERMOSTÁTICO	Range   NOBLE THERMOSTATIC	Série   NOBLE THERMOSTATIQUE	Серия   NOBLE ТЕРМОСТАТИЧЕСКАЯ	48,0
	3911200 Serie   TAG	Range   TAG	Série   TAG	Серия   TAG	14,9
	3911400 Serie   UNO   ALEA	Range   UNO   ALEA	Série   UNO   ALEA	Серия   UNO   ALEA	11,2
	3919300 Serie   ONIS   Sólo florones, sin excéntricas	Range   ONIS   Only plates, without excentrics	Série   ONIS   Seulement fleurons, sans excentriques	Серия   ONIS   Только плафоны, без эксцентрика	9,0
	3919400 Serie   NOX   Sólo florones, sin excéntricas	Range   NOX   Only plates, without excentrics	Série   NOX   Seulement fleurons, sans excentriques	Серия   NOX   Только плафоны, без эксцентрика	8,7
	3911600 Serie   ONIS   Sólo excéntricas	Range   ONIS   Only excentrics	Série   ONIS   Seulement excentriques	Серия   ONIS   только эксцентрик	10,7
	3911700 Serie   NOX   Sólo excéntricas	Range   NOX   Only excentrics	Série   NOX   Seulement excentriques	Серия   NOX   только эксцентрик	11,4
	3929500 Serie   ONIS TERMOSTÁTICA   Sólo florones, sin excéntricas	Range   ONIS THERMOSTATIC   Only plates, without excentrics	Série   ONIS THERMOSTATIQUE   Seulement fleurons, sans excentriques	Серия   ONIS ТЕРМОСТАТИЧЕСКАЯ   Только плафоны, без эксцентрика	9,0
	3925900 Serie   ONIS TERMOSTÁTICA   Sólo excéntricas	Range   ONIS THERMOSTATIC   Only excentrics	Série   ONIS THERMOSTATIQUE   Seulement excentriques	Серия   ONIS ТЕРМОСТАТИЧЕСКАЯ   только эксцентрик	9,1

florón con  
excéntricaexcentric  
platefleuron avec  
excentriqueплафон с  
эксцентриком

€/u

	<b>Florón con excéntrica</b>	<b>Excentric plate</b>	<b>Fleuron avec excentrique</b>	<b>Плафон с эксцентриком</b>	
	3941900 Kit excéntricas + embellecedores   KLYS	Kit excentric plate + trimmings   KLYS	Kit excentriques + enjoliveurs   KLYS	Набор эксцентрики + декоративные элементы   KLYS	6,6
	3942000 Kit excéntricas   KIREI MONOMANDO DUCHA Y BAÑO-DUCHA     SONATA MONOMANDO DUCHA Y BAÑO-DUCHA	Kit excentric plate   KIREI SINGLE LEVER SHOWER AND BATH-SHOWER     SONATA SINGLE LEVER SHOWER AND BATH-SHOWER	Kit excentriques   KIREI MITIGEUR DOUCHE ET BAIN-DOUCHE     SONATA MITIGEUR DOUCHE ET BAIN-DOUCHE	Набор эксцентриков   KIREI ОДНОРЫЧАЖНЫЙ СМЕСИТЕЛЬ ДУШ И ВАННА-ДУШ     SONATA ОДНОРЫЧАЖНЫЙ СМЕСИТЕЛЬ ДУШ И ВАННА-ДУШ	32,2
	3942100 Kit excéntricas + embellecedores   KIREI TERMOSTÁTICA DUCHA Y BAÑO-DUCHA	Kit excentric plate + trimmings   KIREI THERMOSTATIC SHOWER AND BATH-SHOWER	Kit excentriques + enjoliveurs   KIREI THERMOSTATIQUE DOUCHE ET BAIN-DOUCHE	Набор эксцентрики + декоративные элементы   KIREI ТЕРМОСТАТИЧЕСКАЯ ДУШ П ВАННА-ДУШ	39,1
	3942200 Kit excéntricas + embellecedores   COSMO-ECO	Kit excentric plate + trimmings   COSMO-ECO	Kit excentriques + enjoliveurs   COSMO-ECO	Набор эксцентрики + декоративные элементы   COSMO-ECO	6,6
	3971100 Tuercas + juntas   ARLAN MONOMANDO DUCHA Y BAÑO-DUCHA	Nuts + bolts   ARLAN SINGLE LEVER SHOWER AND BATH-SHOWER	Écrous + boulons   ARLAN MITIGEUR DOUCHE ET BAIN-DOUCHE	Гайки + прокладки   ARLAN ОДНОРЫЧАЖНЫЙ СМЕСИТЕЛЬ ДУШ И ВАННА-ДУШ	9,2
	3971200 Kit excéntricas   ARLAN MONOMANDO DUCHA Y BAÑO-DUCHA	Kit excentric plate   ARLAN SINGLE LEVER SHOWER AND BATH-SHOWER	Kit excentriques   ARLAN SINGLE LEVER SHOWER AND BATH-SHOWER	Набор эксцентриков   ARLAN SINGLE LEVER SHOWER AND BATH-SHOWER	6,1
	3971300 Embellecedores   ARLAN MONOMANDO DUCHA Y BAÑO-DUCHA	Trimmings   ARLAN SINGLE LEVER SHOWER AND BATH-SHOWER	Enjoliveurs   ARLAN SINGLE LEVER SHOWER AND BATH-SHOWER	Декоративные элементы   ARLAN SINGLE LEVER SHOWER AND BATH-SHOWER	6,0
	3982500 Tuercas + juntas   LORA MONOMANDO DUCHA Y BAÑO-DUCHA     NEILA MONOMANDO DUCHA Y BAÑO-DUCHA	Nuts + bolts   LORA SINGLE LEVER SHOWER AND BATH-SHOWER     NEILA SINGLE LEVER SHOWER AND BATH-SHOWER	Écrous + boulons   LORA MITIGEUR DOUCHE ET BAIN-DOUCHE     NEILA MITIGEUR DOUCHE ET BAIN-DOUCHE	Гайки + прокладки   LORA ОДНОРЫЧАЖНЫЙ СМЕСИТЕЛЬ ДУШ И ВАННА-ДУШ     NEILA ОДНОРЫЧАЖНЫЙ СМЕСИТЕЛЬ ДУШ И ВАННА-ДУШ	13,3
	3982600 Conjunto rosetón cuadrado   LORA MONOMANDO DUCHA Y BAÑO-DUCHA	Square plate   LORA SINGLE LEVER SHOWER AND BATH-SHOWER	Rosace carrée   LORA SINGLE LEVER SHOWER AND BATH-SHOWER	Набор квадратной декоративной розетки   LORA SINGLE LEVER SHOWER AND BATH-SHOWER	13,3



florón con excéntrica  
/ inversor desviador

excentric plate  
/ inverter diverter

fleuron avec excentrique  
/ inverseur déviateur

плафон с эксцентриком  
/ инвертор отвод

€/u

gala

	<b>Florón con excéntrica</b>	<b>Excentric plate</b>	<b>Fleuron avec excentrique</b>	<b>Плафон с эксцентриком</b>	
	3982700 <b>Kit excéntricas</b>   LORA MONOMANDO DUCHA Y BAÑO-DUCHA     NEILA MONOMANDO DUCHA Y BAÑO-DUCHA	<b>Kit excentric plate</b>   LORA SINGLE LEVER SHOWER AND BATH-SHOWER     NEILA SINGLE LEVER SHOWER AND BATH-SHOWER	<b>Kit excentriques</b>   LORA MITIGEUR DOUCHE ET BAIN-DOUCHE     NEILA MITIGEUR DOUCHE ET BAIN-DOUCHE	<b>Набор эксцентрики</b>   LORA ОДНОРЫЧАЖНЫЙ СМЕСИТЕЛЬ ДУШ И ВАННА-ДУШ     NEILA ОДНОРЫЧАЖНЫЙ СМЕСИТЕЛЬ ДУШ И ВАННА-ДУШ	13,3
	3973800 <b>Tuercas + juntas</b>   MENA MONOMANDO DUCHA Y BAÑO-DUCHA     CLUNIA MONOMANDO DUCHA Y BAÑO-DUCHA	<b>Nuts + bolts</b>   MENA SINGLE LEVER SHOWER AND BATH-SHOWER     CLUNIA SINGLE LEVER SHOWER AND BATH-SHOWER	<b>Écrous + boulons</b>   MENA MITIGEUR DOUCHE ET BAIN-DOUCHE     CLUNIA MITIGEUR DOUCHE ET BAIN-DOUCHE	<b>Гайки + прокладки</b>   MENA ОДНОРЫЧАЖНЫЙ СМЕСИТЕЛЬ ДУШ И ВАННА-ДУШ     CLUNIA ОДНОРЫЧАЖНЫЙ СМЕСИТЕЛЬ ДУШ И ВАННА-ДУШ	13,3
	3974000 <b>Kit excéntricas</b>   CLUNIA MONOMANDO DUCHA Y BAÑO-DUCHA	<b>Kit excentric plate</b>   CLUNIA SINGLE LEVER SHOWER AND BATH-SHOWER	<b>Kit excentriques</b>   CLUNIA MITIGEUR DOUCHE ET BAIN-DOUCHE	<b>Набор эксцентрики</b>   CLUNIA ОДНОРЫЧАЖНЫЙ СМЕСИТЕЛЬ ДУШ И ВАННА-ДУШ	9,2
	3974100 <b>Embellecedores</b>   CLUNIA MONOMANDO DUCHA Y BAÑO-DUCHA	<b>Trimmings</b>   CLUNIA SINGLE LEVER SHOWER AND BATH-SHOWER	<b>Enjoliveurs</b>   CLUNIA SINGLE LEVER SHOWER AND BATH-SHOWER	<b>Декоративные элементы</b>   CLUNIA SINGLE LEVER SHOWER AND BATH-SHOWER	6,1
	3975300 <b>Embellecedores</b>   MENA MONOMANDO DUCHA Y BAÑO-DUCHA	<b>Trimmings</b>   MENA SINGLE LEVER SHOWER AND BATH-SHOWER	<b>Enjoliveurs</b>   MENA SINGLE LEVER SHOWER AND BATH-SHOWER	<b>Декоративные элементы</b>   MENA SINGLE LEVER SHOWER AND BATH-SHOWER	10,2
	<b>Inversor desviador</b>	<b>Inverter diverter</b>	<b>Inverseur déviateur</b>	<b>Инвертор отвод</b>	
	3908900 <b>Inversor</b>   ARQ.	<b>Inverter</b>   ARQ.	<b>Inverseur</b>   ARQ.	<b>Инвертор</b>   ARQ.	33,4
	3908800 <b>Inversor</b>   COSMO BAÑO-DUCHA	<b>Inverter</b>   COSMO BATH-SHOWER	<b>Inverseur</b>   COSMO BAIN-DOUCHE	<b>Инвертор</b>   COSMO ВАННА-ДУШ	14,9
	3908700 <b>Inversor</b>   FLOW   STILL   LINE	<b>Inverter</b>   FLOW   STILL   LINE	<b>Inverseur</b>   FLOW   STILL   LINE	<b>Инвертор</b>   FLOW   STILL   LINE	14,9
	3909300 <b>Inversor</b>   GRECIA	<b>Inverter</b>   GRECIA	<b>Inverseur</b>   GRECIA	<b>Инвертор</b>   GRECIA	30,9
	3908600 <b>Inversor</b>   NOA	<b>Inverter</b>   NOA	<b>Inverseur</b>   NOA	<b>Инвертор</b>   NOA	9,8

inversor  
desviadorinverter  
diverterinverseur  
déviateurИНВЕРТОР  
ОТВОД

€/u

	<b>Inversor desviador</b>	<b>Inverter diverter</b>	<b>Inverseur déviateur</b>	<b>Инвертор отвод</b>	
	3909400 Inversor   NOBLE	Inverter   NOBLE	Inverseur   NOBLE	Инвертор   NOBLE	59,4
	3909000 Inversor   SILK MONOMANDO BAÑO-DUCHA	Inverter   SILK BATH-SHOWER SINGLE LEVER MIXER	Inverseur   SILK MITIGEUR BAIN-DOUCHE	Инвертор   SILK ВАННА-ДУШ, ОДНОРЫЧАЖНЫЙ СМЕСИТЕЛЬ	12,3
	3909200 Inversor   TAG	Inverter   TAG	Inverseur   TAG	Инвертор   TAG	14,9
	3908500 Inversor   UNO	Inverter   UNO	Inverseur   UNO	Инвертор   UNO	8,7
	3909500 Inversor   COSMO EMPOTRAR	Inverter   COSMO BUILT-IN	Inverseur   COSMO À ENCASTRER	Инвертор   COSMO ВСТРАИВАЕМЫЙ	22,8
	3909600 Inversor   BALANCE TERMOSTÁTICA BAÑO-DUCHA	Inverter   BALANCE THERMOSTATIC BATH-SHOWER	Inverseur   BALANCE THERMOSTATIQUE BAIN-DOUCHE	Инвертор   BALANCE ТЕРМОСТАТ ВАННА-ДУШ	11,5
	3909700 Inversor   ONIS	Inverter   ONIS	Inverseur   ONIS	Инвертор   ONIS	11,8
	3909800 Inversor   NOX	Inverter   NOX	Inverseur   NOX	Инвертор   NOX	16,0
	3932500 Inversor   BALANCE TERMOSTÁTICA INTEGRAL     SILK MONOMANDO INTEGRAL     BLOC MONOMANDO BAÑO-DUCHA	Inverter   BALANCE COMPLETE THERMOSTATIC     SILK COMPLETE SINGLE LEVER     BLOC SINGLE LEVER BATH-SHOWER	Inverseur   BALANCE INTÉGRAL THERMOSTATIQUE     SILK INTÉGRAL MITIGEUR     BLOC BAIN-DOUCHE MITIGEUR	Инвертор   BALANCE ТЕРМОСТАТИЧЕСКИЙ КОМПЛЕКТ     SILK ОДНОРЫЧАЖНЫЙ СМЕСИТЕЛЬ КОМПЛЕКТ     BLOC ОДНОРЫЧАЖНЫЙ СМЕСИТЕЛЬ ВАННА-ДУШ	11,2

inversor  
desviadorinverter  
diverterinverseur  
déviateurИНВЕРТОР  
ОТВОД

€/u

gala

	Inversor desviador	Inverter diverter	Inverseur déviateur	ИНВЕРТОР ОТВОД	
	4960200 Inversor   ALEA	Inverter   ALEA	Inverseur   ALEA	ИНВЕРТОР   ALEA	18,9
	3932300 Inversor   BALANCE MONOMANDO PIE BAÑERA	Inverter   BALANCE FLOORSTANDING BATH SINGLE LEVER	Inverseur   BALANCE MITIGEUR BAIN MONTAGE AU SOL	ИНВЕРТОР   BALANCE ОДНОРЫЧАЖНЫЙ СМЕСИТЕЛЬ НАПОЛЬНЫЙ ВАННА	16,4
	3925500 Inversor   ONIS TERMOSTÁTICA BAÑO-DUCHA	Inverter   ONIS THERMOSTATIC BATH-SHOWER	Inverseur   ONIS THERMOSTATIQUE BAIN-DOUCHE	ИНВЕРТОР   ONIS ТЕРМОСТАТ ВАННА-ДУШ	24,3
	3940900 Inversor   KLYS MONOMANDO BAÑO-DUCHA	Inverter   KLYS SINGLE LEVER BATH-SHOWER	Inverseur   KLYS MITIGEUR BAIN-DOUCHE	ИНВЕРТОР   KLYS ОДНОРЫЧАЖНЫЙ СМЕСИТЕЛЬ ДУШ	11,2
	3941000 Inversor   KLYS TERMOSTÁTICA BAÑO-DUCHA Y COLUMNA     KIREI TERMOSTÁTICA, DUCHA Y COLUMNA     SONATA MONOMANDO BAÑO-DUCHA	Inverter   KLYS THERMOSTATIC BATH-SHOWER AND COLUMN     KIREI THERMOSTATIC, SHOWER AND COLUMN     SONATA SINGLE LEVER BATH-SHOWER	Inverseur   KLYS THERMOSTATIQUE BAIN-DOUCHE ET COLONNE     KIREI THERMOSTATIQUE, DOUCHE ET COLONNE     SONATA MITIGEUR BAIN-DOUCHE	ИНВЕРТОР   KLYS ТЕРМОСТАТИЧЕСКАЯ ВАННА-ДУШ И ПАНЕЛЬ     KIREI ТЕРМОСТАТИЧЕСКАЯ, ДУШ И ПАНЕЛЬ     SONATA ОДНОРЫЧАЖНЫЙ СМЕСИТЕЛЬ ДУШ	13,5
	3941100 Inversor   KIREI MONOMANDO DUCHA EMPOTRAR   2 Salidas	Inverter   KIREI SINGLE LEVER SHOWER BUILT IN   2 outlets	Inverseur   KIREI MITIGEUR DOUCHE À ENCASTRER   2 sorties	ИНВЕРТОР   KIREI ОДНОРЫЧАЖНЫЙ ДУШ ВСТРАИВАЕМЫЙ   2 выхода	27,2
	3941200 Inversor   COSMO-ECO MONOMANDO BAÑO-DUCHA	Inverter   COSMO-ECO SINGLE LEVER BATH-SHOWER	Inverseur   COSMO-ECO MITIGEUR BAIN-DOUCHE	ИНВЕРТОР   COSMO-ECO ОДНОРЫЧАЖНЫЙ СМЕСИТЕЛЬ ДУШ	65,0
	3971400 Inversor   ARLAN MONOMANDO BAÑO-DUCHA	Inverter   ARLAN SINGLE LEVER BATH-SHOWER	Inverseur   ARLAN MITIGEUR BAIN-DOUCHE	ИНВЕРТОР   ARLAN ОДНОРЫЧАЖНЫЙ СМЕСИТЕЛЬ ДУШ	11,2
	3983000 Inversor   LORA MONOMANDO BAÑO-DUCHA     NEILA MONOMANDO BAÑO-DUCHA	Inverter   LORA SINGLE LEVER BATH-SHOWER     NEILA SINGLE LEVER BATH-SHOWER	Inverseur   LORA MITIGEUR BAIN-DOUCHE     NEILA MITIGEUR BAIN-DOUCHE	ИНВЕРТОР   LORA ОДНОРЫЧАЖНЫЙ СМЕСИТЕЛЬ ДУШ     NEILA ОДНОРЫЧАЖНЫЙ СМЕСИТЕЛЬ ДУШ	11,2

inversor desviador  
/ maneta

inverter diverter  
/ lever

inverseur déviateur  
/ poignée

инвертор отвод  
/ переключатель

€ / u

**Inversor desviador****Inverter diverter****Inverseur déviateur****Инвертор отвод**

3983700	<b>Inversor</b>   LORA MONOMANDO BAÑO-DUCHA EMPOTRAR     NEILA MONOMANDO BAÑO-DUCHA EMPOTRAR	<b>Inverter</b>   LORA SINGLE LEVER BATH-SHOWER BUILT IN     NEILA SINGLE LEVER BATH-SHOWER BUILT IN	<b>Inverseur</b>   LORA MITIGEUR BAIN-DOUCHE À ENCASTRER     NEILA MITIGEUR BAIN-DOUCHE À ENCASTRER	<b>Инвертор</b>   LORA ОДНОРЫЧАЖНЫЙ СМЕСИТЕЛЬ ДУШ ВСТРАИВАЕМЫЙ     NEILA ОДНОРЫЧАЖНЫЙ СМЕСИТЕЛЬ ДУШ ВСТРАИВАЕМЫЙ	13,3
---------	--	--	---	--	------

3975000	<b>Inversor</b>   CLUNIA MONOMANDO BAÑO-DUCHA     MENA MONOMANDO BAÑO-DUCHA	<b>Inverter</b>   CLUNIA SINGLE LEVER BATH-SHOWER     MENA SINGLE LEVER BATH-SHOWER	<b>Inverseur</b>   CLUNIA MITIGEUR BAIN-DOUCHE     MENA MITIGEUR BAIN-DOUCHE	<b>Инвертор</b>   CLUNIA ОДНОРЫЧАЖНЫЙ СМЕСИТЕЛЬ ДУШ     MENA ОДНОРЫЧАЖНЫЙ СМЕСИТЕЛЬ ДУШ	24,5
---------	---	---	--	---	------

3976000	<b>Inversor</b>   CLUNIA MONOMANDO BAÑO-DUCHA EMPOTRAR     MENA MONOMANDO BAÑO-DUCHA EMPOTRAR	<b>Inverter</b>   CLUNIA SINGLE LEVER BATH-SHOWER BUILT IN     MENA SINGLE LEVER BATH-SHOWER BUILT IN	<b>Inverseur</b>   CLUNIA MITIGEUR BAIN-DOUCHE À ENCASTRER     MENA MITIGEUR BAIN-DOUCHE À ENCASTRER	<b>Инвертор</b>   CLUNIA ОДНОРЫЧАЖНЫЙ СМЕСИТЕЛЬ ДУШ ВСТРАИВАЕМЫЙ     MENA ОДНОРЫЧАЖНЫЙ СМЕСИТЕЛЬ ДУШ ВСТРАИВАЕМЫЙ	33,7
---------	---	---	--	---	------

**Maneta****Lever****Poignée****Переключатель**

3921200	<b>Termostático</b>   ARQ.	<b>Thermostatic mixer</b>   ARQ.	<b>Thermostatique</b>   ARQ.	<b>Термостат</b>   ARQ.	72,0
---------	-------------------------------	-------------------------------------	---------------------------------	----------------------------	------



3921600	<b>Selector de funciones</b>   ARQ.	<b>Function selector</b>   ARQ.	<b>Selecteur de fonctions</b>   ARQ.	<b>Переключатель функций</b>   ARQ.	114,0
---------	--	------------------------------------	---	--	-------



3910600	<b>Monomando</b>   BLOC LAVABO, BIDÉ, DUCHA Y BAÑO-DUCHA	<b>Single lever mixer</b>   BLOC WASH BASIN, BIDET, SHOWER AND BATH-SHOWER	<b>Mitigeur</b>   BLOC LAVABO, BIDET, DOUCHE ET BAIN-DOUCHE	<b>Однорычажный смеситель</b>   BLOC РАКОВИНЫ, БИДЕ, ДУШ И ВАННА-ДУШ	28,4
---------	--	--	---	--	------



3921400	<b>Selector de funciones</b>   BLOC MAXIROCIADOR TERMOSTÁTICO	<b>Function selector</b>   BLOC LARGE OVERHEAD RAIN SHOWER THERMOSTATIC	<b>Selecteur de fonctions</b>   BLOC POMMEAU DE DOUCHE À GRAND DÉBIT THERMOSTATIQUE	<b>Переключатель функций</b>   BLOC ЛЕЙКА ДЛЯ ДУША БОЛЬШОГО РАЗМЕРА ТЕРМОСТАТ	27,6
---------	---	--	--	--	------









## maneta

## lever

## poignée

## переключатель

€/u

	<b>Maneta</b>	<b>Lever</b>	<b>Poignée</b>	<b>Переключатель</b>	
	3921300 Termostática maxirociador   BLOC	Thermostatic large overhead rain shower   BLOC	Thermostatique pommeau de douche à grand débit   BLOC	Термостат для лейки для душа большого размера   BLOC	40,4
	3910300 Monomando   COSMO     TUB COCINA	Single lever mixer   COSMO     TUB KITCHEN	Mitigeur   COSMO     TUB CUISINE	Однорычажный смеситель   COSMO     TUB КУХНЯ	13,7
	3921100 Termostático   COSMO	Thermostatic mixer   COSMO	Thermostatique   COSMO	Термостат   COSMO	36,0
	3921500 Selector de funciones   COSMO EMPOTRAR	Function selector   COSMO BUILT-IN	Selecteur de fonctions   COSMO À ENCASTRER	Переключатель функций   COSMO ВСТРАИВАЕМЫЙ	42,0
	3900800 Serie   DELTA	Range   DELTA	Série   DELTA	Серия   DELTA	12,3
	3910200 Serie   FLOW	Range   FLOW	Série   FLOW	Серия   FLOW	13,7
	3910800 Llave de paso (sin embellecedores)   GRECIA   Conjunto frío / caliente	Shut-off valve (without trimmings)   GRECIA   Kit cold / hot	Robinet (sans enjoliveurs)   GRECIA   Ensemble froid / chaud	Перекрывающий вентиль (без декоративные элементы)   GRECIA   Комплект холод / тепло	27,7
	3910100 Serie   NOA   NOA COCINA	Range   NOA   NOA KITCHEN	Série   NOA   NOA CUISINE	Серия   NOA   NOA КУХНЯ	12,3









## maneta

## lever

## poignée

## переключатель

€/u

	<b>Maneta</b>	<b>Lever</b>	<b>Poignée</b>	<b>Переключатель</b>	
	3910900 Monomando   NOBLE	Single lever mixer   NOBLE	Mitigeur   NOBLE	Однорычажный смеситель   NOBLE	32,2
	3921000 Termostática   NOBLE	Thermostatic mixer   NOBLE	Thermostatique   NOBLE	Термостат   NOBLE	25,2
	3910500 Serie   SILK	Range   SILK	Série   SILK	Серия   SILK	13,7
	3910400 Serie   STILL	Range   STILL	Série   STILL	Серия   STILL	13,7
	3910700 Serie   TAG	Range   TAG	Série   TAG	Серия   TAG	14,9
	3910000 Serie   UNO	Range   UNO	Série   UNO	Серия   UNO	12,3
	3921700 Serie   BALANCE     BALANCE PIE BAÑERA	Range   BALANCE     BALANCE FLOORSTANDING BATH	Série   BALANCE     BALANCE BAIN MONTAGE AU SOL	Серия   BALANCE     BALANCE ДУШЕВАЯ ШТАНГА	10,4
	3921800 Serie   BALANCE THERMOSTÁTICA	Range   BALANCE THERMOSTATIC	Série   BALANCE THERMOSTATIQUE	Серия   BALANCE ТЕРМОСТАТИЧЕСКАЯ	28,9









## maneta

## lever

## poignée

## переключатель

€/u

	<b>Maneta</b>	<b>Lever</b>	<b>Poignée</b>	<b>Переключатель</b>	
	3921900 Llave de paso   BALANCE THERMOSTÁTICA	Shut-off valve   BALANCE THERMOSTATIC	Robinet   BALANCE THERMOSTATIQUE	Перекрывающий вентиль   BALANCE THERMOSTАТИЧЕСКАЯ	23,1
	3920800 Monomando   NOX	Single lever mixer   NOX	Mitigeur   NOX	Однорычажный смеситель   NOX	14,4
	3920900 Monomando   ONIS	Single lever mixer   ONIS	Mitigeur   ONIS	Однорычажный смеситель   ONIS	12,6
	3930500 Monomando   BLUE	Single lever mixer   BLUE	Mitigeur   BLUE	Однорычажный смеситель   BLUE	13,5
	3934000 Monomando   LINE	Single lever mixer   LINE	Mitigeur   LINE	Однорычажный смеситель   LINE	13,2
	4960000 Monomando   ALEA   Cruceta + tuerca fijación	Single lever mixer   ALEA   Knob + nut	Mitigeur   ALEA   Croisillon + écrou fixation	Однорычажный смеситель   ALEA   вентиль "барашек" + крепёжная гайка	20,3
	4961000 Monomando   LINE COCINA   Cruceta + tuerca fijación	Single lever mixer   LINE KITCHEN   Knob + nut	Mitigeur   LINE CUISINE   Croisillon + écrou fixation	Однорычажный смеситель   LINE КУХНЯ   вентиль "барашек" + крепёжная гайка	10,8
	4962000 Inversor   VERA COLUMNA DUCHA THERMOSTÁTICA	Inverter   VERA THERMOSTATIC SHOWER COLUMN	Inverseur   VERA COLONNE DOUCHE THERMOSTATIQUE	Инвертор   VERA ТЕРМОСТАТИЧЕСКАЯ ПАНЕЛЬ ДУШ	36,6



## maneta

## lever

## poignée

## переключатель

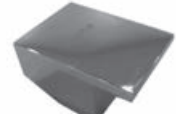
€/u

	Maneta	Lever	Poignée	Переключатель	
	4962100 Termostática   VERA COLUMNA DUCHA THERMOSTÁTICA	Thermostatic mixer   VERA THERMOSTATIC SHOWER COLUMN	Thermostatique   VERA COLONNE DOUCHE THERMOSTATIQUE	Термостат   VERA ТЕРМОСТАТИЧЕСКАЯ ПАНЕЛЬ ДУШ	36,6
	3925300 Kit manetas termostáticas   ONIS	Kit thermostatic levers   ONIS	Kit poignées thermostatiques   ONIS	Набор термостатических переключателей   ONIS	64,1
	3938000 Cruceta monomando   KLYS LAVABO, BIDÉ, DUCHA Y BAÑO-DUCHA	Single lever mixer knob   KLYS WASH BASIN, BIDET, SHOWER AND BATH-SHOWER	Croisillon mitigeur   KLYS LAVABO, BIDET, DOUCHE ET BAIN-DOUCHE	Вентиль "барашек" однорычажный смеситель   KLYS РАКОВИНЫ, БИДЕ, ДУШ И ВАННА-ДУШ	8,4
	3938100 Cruceta monomando   KIREI LAVABO Y BIDÉ	Single lever mixer knob   KIREI WASH BASIN AND BIDET	Croisillon mitigeur   KIREI LAVABO ET BIDET	Вентиль "барашек" однорычажный смеситель   KIREI РАКОВИНЫ И БИДЕ	31,3
	3938200 Cruceta monomando   KIREI EMPOTRAR, DUCHA Y BAÑO-DUCHA	Single lever mixer knob   KIREI BUILT-IN, SHOWER AND BATH-SHOWER	Croisillon mitigeur   KIREI À ENCASTRER, DOUCHE ET BAIN-DOUCHE	Вентиль "барашек" однорычажный смеситель   KIREI ВСТРАИВАЕМЫЙ, ДУШ И ВАННА-ДУШ	47,8
	3938300 Cruceta monomando   SONATA LAVABO	Single lever mixer knob   SONATA WASH BASIN	Croisillon mitigeur   SONATA LAVABO	Вентиль "барашек" однорычажный смеситель   SONATA РАКОВИНЫ	52,6
	3938400 Cruceta monomando   SONATA DUCHA Y BAÑO-DUCHA	Single lever mixer knob   SONATA SHOWER AND BATH-SHOWER	Croisillon mitigeur   SONATA DOUCHE ET BAIN-DOUCHE	Вентиль "барашек" однорычажный смеситель   SONATA ДУШ И ВАННА-ДУШ	52,6
	3938500 Cruceta monomando   COSMO-ECO LAVABO, BIDÉ DUCHA Y BAÑO-DUCHA	Single lever mixer knob   COSMO-ECO WASH BASIN, BIDET SHOWER AND BATH-SHOWER	Croisillon mitigeur   COSMO-ECO LAVABO, BIDET DOUCHE ET BAIN-DOUCHE	Вентиль "барашек" однорычажный смеситель   COSMO-ECO РАКОВИНЫ, БИДЕ ДУШ И ВАННА-ДУШ	24,7
	3938600 Cruceta termostática   KLYS DUCHA Y BAÑO-DUCHA	Thermostatic mixer knob   KLYS SHOWER AND BATH-SHOWER	Croisillon thermostatique   KLYS DOUCHE ET BAIN-DOUCHE	Вентиль "барашек" термостат   KLYS ДУШ И ВАННА-ДУШ	9,2











## maneta

## lever

## poignée

## переключатель

€/u

	Maneta	Lever	Poignée	Переключатель	
	3938700 Cruceta termostática   KLYS COLUMNA DUCHA	Thermostatic mixer knob   KLYS COLUMN SHOWER	Croisillon thermostatique   KLYS COLONNE DOUCHE	Вентиль "барашек" термостат   KLYS ПАНЕЛЬ ДУШ	20,4
	3938800 Cruceta termostática   KIREI BAÑO-DUCHA	Thermostatic mixer knob   KIREI BATH-SHOWER	Croisillon thermostatique   KIREI BAIN-DOUCHE	Вентиль "барашек" термостат   KIREI ВАННА-ДУШ	67,9
	3944700 Cruceta termostática   KIREI DUCHA TERMOSTÁTICA Y COLUMNA DUCHA	Thermostatic mixer knob   KIREI THERMOSTATIC SHOWER AND COLUMN SHOWER	Croisillon thermostatique   KIREI DOUCHE THERMOSTATIQUE ET COLONNE DOUCHE	Вентиль "барашек" термостат   KIREI ТЕРМОСТАТИЧЕСКАЯ ДУШ И ВАННА-ДУШ	67,9
	3944800 Cruceta selector de funciones   KIREI DUCHA TERMOSTÁTICA Y COLUMNA DUCHA	Function selector knob   KIREI THERMOSTATIC SHOWER AND COLUMN SHOWER	Croisillon selecteur de fonctions   KIREI DOUCHE THERMOSTATIQUE ET COLONNE DOUCHE	Вентиль "барашек" Переключатель функций   KIREI ТЕРМОСТАТИЧЕСКАЯ ДУШ И ВАННА-ДУШ	67,9
	3876800 Cruceta selector de funciones   KIREI TERMOSTÁTICA BAÑO-DUCHA	Function selector knob   KIREI THERMOSTATIC BATH-SHOWER	Croisillon selecteur de fonctions   KIREI THERMOSTATIQUE BAIN-DOUCHE	Вентиль "барашек" Переключатель функций   KIREI ТЕРМОСТАТ ВАННА-ДУШ	67,9
	3944900 Cruceta monomando   COSMO-ECO COLUMNA DUCHA	Single lever mixer knob   COSMO-ECO COLUMN SHOWER	Croisillon mitigeur   COSMO-ECO COLONNE DOUCHE	Вентиль "барашек" однорычажный смеситель   COSMO-ECO ПАНЕЛЬ ДУШ	25,5
	3887700 Cruceta selector de funciones   COSMO-ECO COLUMNA DUCHA	Function selector knob   COSMO-ECO COLUMN SHOWER	Croisillon selecteur de fonctions   COSMO-ECO COLONNE DOUCHE	Вентиль "барашек" Переключатель функций   COSMO-ECO ПАНЕЛЬ ДУШ	25,1
	3876400 Cruceta selector de funciones   KLYS TERMOSTÁTICA DUCHA, BAÑO-DUCHA Y COLUMNA	Function selector knob   KLYS THERMOSTATIC SHOWER, BATH-SHOWER AND COLUMN	Croisillon selecteur de fonctions   KLYS THERMOSTATIQUE DOUCHE, BAIN-DOUCHE ET COLONNE	Вентиль "барашек" Переключатель функций   KLYS ТЕРМОСТАТИЧЕСКАЯ ДУШ, ВАННА-ДУШ И ПАНЕЛЬ	8,7
	3876600 Cruceta monomando   KIREI COCINA	Single lever mixer knob   KIREI KITCHEN	Croisillon mitigeur   KIREI CUISINE	Вентиль "барашек" однорычажный смеситель   KIREI КУХНЯ	26,8

## maneta

## lever

## poignée

## переключатель

€/U

	Maneta	Lever	Poignée	Переключатель	
3970100	Monomando   ARLAN	Single lever mixer   ARLAN	Mitigeur   ARLAN	Однорычажный смеситель   ARLAN	7,1
3980300	Monomando   LORA MONOMANDO LAVABO, BIDÉ Y LAVABO CAÑO ALTO	Single lever mixer   LORA SINGLE LEVER WASH BASIN, BIDET AND HIGH SPOUT WASH-BASIN	Mitigeur   LORA MITIGEUR LAVABO, BIDET ET LAVABO À BEC HAUT	Однорычажный смеситель   LORA ОДНОРЫЧАЖНЫЙ РАКОВИНЫ, БИДЕ И РАКОВИНЫ С ВЫСОКИМ ИЗЛИВОМ	16,3
3981900	Monomando   LORA EMPOTRAR BAÑO-DUCHA	Single lever mixer   LORA BUILT-IN BATH-SHOWER	Mitigeur   LORA À ENCASTRER, BAIN-DOUCHE	Однорычажный смеситель   LORA ВСТРАИВАЕМЫЙ, ВАННА-ДУШ	16,3
3984200	Monomando   LORA COCINA	Single lever mixer   LORA KITCHEN	Mitigeur   LORA CUISINE	Однорычажный смеситель   LORA КУХНЯ	14,3
3972300	Monomando   CLUNIA	Single lever mixer   CLUNIA	Mitigeur   CLUNIA	Однорычажный смеситель   CLUNIA	14,3
3973700	Monomando gerontológico   CLUNIA	Gerontological handle   CLUNIA	Poignée gérontologique   CLUNIA	Геронтологический однорычажный смеситель   CLUNIA	19,4
3975100	Monomando   MENA	Single lever mixer   MENA	Mitigeur   MENA	Однорычажный смеситель   MENA	13,3
3970200	Embellecedor   ARLAN	Trimming   ARLAN	Enjoliveur   ARLAN	Декоративные элементы   ARLAN	2,6
3970300	Tuerca fijación   ARLAN	Nut   ARLAN	Écrou fixation   ARLAN	Крепежная гайка   ARLAN	2,6

## maneta

## lever

## poignée

## переключатель

€/u

gala

	Maneta	Lever	Poignée	Переключатель	
3980400	Embellecedor   LORA   NEILA	Trimming   LORA   NEILA	Enjoliveur   LORA   NEILA	Декоративные элементы   LORA   NEILA	5,1
3980500	Tuerca fijación   LORA   NEILA	Nut   LORA   NEILA	Écrou fixation   LORA   NEILA	Крепежная гайка   LORA   NEILA	5,1
3972200	Embellecedor   CLUNIA   MENA	Trimming   CLUNIA   MENA	Enjoliveur   CLUNIA   MENA	Декоративные элементы   CLUNIA   MENA	3,1
3972100	Tuerca fijación   CLUNIA   MENA	Nut   CLUNIA   MENA	Écrou fixation   CLUNIA   MENA	Крепежная гайка   CLUNIA   MENA	5,1
3973200	Embellecedor   CLUNIA   MENA	Trimming   CLUNIA   MENA	Enjoliveur   CLUNIA   MENA	Декоративные элементы   CLUNIA   MENA	4,1
3973100	Tuerca fijación   MENA	Nut   MENA	Écrou fixation   MENA	Крепежная гайка   MENA	5,1
3976200	Monomando con apertura en frío    CLUNIA MONOMANDO LAVABO, LAVABO CAÑO ALTO Y COCINA	Single lever mixer with cold start    CLUNIA SINGLE LEVER WASH BASIN, HIGH SPOUT WASH-BASIN AND KITCHEN	Mitigeur avec ouverture d'eau froide    CLUNIA MITIGEUR LAVABO, LAVABO À BEC HAUT ET CUISINE	Однорычажный смеситель с включением в режиме холодного водоснабжения    CLUNIA ОДНОРЫЧАЖНЫЙ РАКОВИНЫ, РАКОВИНЫ С ВЫСОКИМ ИЗЛИВОМ И КУХНЯ	16,3
3976300	Monomando con apertura en frío    MENA MONOMANDO LAVABO Y COCINA	Single lever mixer with cold start    MENA SINGLE LEVER WASH BASIN AND KITCHEN	Mitigeur avec ouverture d'eau froide    MENA MITIGEUR LAVABO ET CUISINE	Однорычажный смеситель с включением в режиме холодного водоснабжения    MENA ОДНОРЫЧАЖНЫЙ РАКОВИНЫ И КУХНЯ	16,3
3985000	Monomando    NEILA	Single lever mixer    NEILA	Mitigeur    NEILA	Однорычажный смеситель    NEILA	16,3
3985400	Monomando    NEILA COCINA	Single lever mixer    NEILA KITCHEN	Mitigeur    NEILA CUISINE	Однорычажный смеситель    NEILA КУХНЯ	16,3
3985700	Monomando con apertura en frío    NEILA	Single lever mixer with cold start    NEILA	Mitigeur avec ouverture d'eau froide    NEILA	Однорычажный смеситель с включением в режиме холодного водоснабжения    NEILA	16,3

base  
lavabo-bidébase washbasin  
-bidetbase  
lavabo-bidetоснование для  
раковины-биде





€/u

		<b>Base lavabo-bidé</b>	<b>Base wash-basin-bidet</b>	<b>Base lavabo-bidet</b>	<b>Основание для раковины-биде</b>	
	3916800	Monomando   ARQ.	Single lever mixer   ARQ.	Mitigeur   ARQ.	Однорычажный смеситель   ARQ.	12,3
	3916700	Monomando   BLOC	Single lever mixer   BLOC	Mitigeur   BLOC	Однорычажный смеситель   BLOC	12,3
	3916500	Monomando   COSMO	Single lever mixer   COSMO	Mitigeur   COSMO	Однорычажный смеситель   COSMO	12,3
	3916400	Monomando   NOBLE	Single lever mixer   NOBLE	Mitigeur   NOBLE	Однорычажный смеситель   NOBLE	16,0
	3916600	Monomando   UNO   TEMPORIZADA	Single lever mixer   UNO   TIMED FLOW	Mitigeur   UNO   TEMPORISÉ	Однорычажный смеситель   UNO   ТАЙМЕРОМ	7,3
	3916200	Monomando   NOX	Single lever mixer   NOX	Mitigeur   NOX	Однорычажный смеситель   NOX	6,3
	3916300	Monomando   ONIS	Single lever mixer   ONIS	Mitigeur   ONIS	Однорычажный смеситель   ONIS	5,9
	3935100	Monomando   TUB COCINA	Single lever mixer   TUB KITCHEN	Mitigeur   TUB CUISINE	Однорычажный смеситель   TUB КУХНЯ	12,3
	3928200	Monomando grifo   NOX COCINA	Single lever mixer   NOX KITCHEN	Mitigeur robinetterie   NOX CUISINE	Однорычажный кран для кухни   NOX КУХНЯ	9,0
	4961400	Monomando grifo   LINE COCINA	Single lever mixer   LINE KITCHEN	Mitigeur robinetterie   LINE CUISINE	Однорычажный кран для кухни   LINE КУХНЯ	12,0

base  
lavabo-bidébase washbasin  
-bidetbase  
lavabo-bidetоснование для  
раковины-биде

€/u

gala

		<b>Base lavabo-bidé</b>	<b>Base wash-basin-bidet</b>	<b>Base lavabo-bidet</b>	<b>Основание для раковины-биде</b>	
	3942800	Monomando <i>  KLYS  </i>	Single lever mixer <i>  KLYS  </i>	Mitigeur <i>  KLYS  </i>	Однорычажный смеситель <i>  KLYS  </i>	2,4
	3942900	Monomando <i>  KIREI  </i>	Single lever mixer <i>  KIREI  </i>	Mitigeur <i>  KIREI  </i>	Однорычажный смеситель <i>  KIREI  </i>	13,3
	3943000	Monomando <i>  SONATA  </i>	Single lever mixer <i>  SONATA  </i>	Mitigeur <i>  SONATA  </i>	Однорычажный смеситель <i>  SONATA  </i>	12,4
	3943100	Monomando <i>  COSMO-ECO  </i>	Single lever mixer <i>  COSMO-ECO  </i>	Mitigeur <i>  COSMO-ECO  </i>	Однорычажный смеситель <i>  COSMO-ECO  </i>	9,3
	3970800	Monomando <i>  ARLAN   MENA   CLUNIA  </i>	Single lever mixer <i>  ARLAN   MENA   CLUNIA  </i>	Mitigeur <i>  ARLAN   MENA   CLUNIA  </i>	Однорычажный смеситель <i>  ARLAN   MENA   CLUNIA  </i>	5,1
	3980700	Monomando <i>  LORA   NEILA  </i>	Single lever mixer <i>  LORA   NEILA  </i>	Mitigeur <i>  LORA   NEILA  </i>	Однорычажный смеситель <i>  LORA   NEILA  </i>	8,2
	3972700	Monomando <i>  CLUNIA LAVABO CAÑO ALTO  </i>	Single lever mixer <i>  CLUNIA HIGH SPOUT WASH-BASIN  </i>	Mitigeur <i>  CLUNIA LAVABO À BEC HAUT  </i>	Однорычажный смеситель <i>  CLUNIA РАКОВИНЫ С ВЫСОКИМ ИЗЛИВОМ  </i>	5,1
	3973400	Monomando <i>  CLUNIA COCINA  </i>	Single lever mixer <i>  CLUNIA KITCHEN  </i>	Mitigeur <i>  CLUNIA CUISINE  </i>	Однорычажный смеситель <i>  CLUNIA КУХНЯ  </i>	4,1









## conexiones

## connection hoses

## raccords

## подключение

€/u

	Conexiones	Connection hoses	Raccords	Подключение	
	3915100 Enlace alimentación 3/8 - 37 cm   BLOC   COSMO   DELTA     FLOW   GRECIA   NOA     NOBLE   SILK   STILL     TAG   UNO   BALANCE     LINE   TUB COCINA     LINE COCINA   ALEA	Connection hoses inlet 3/8 - 37 cm   BLOC   COSMO   DELTA     FLOW   GRECIA   NOA     NOBLE   SILK   STILL     TAG   UNO   BALANCE     LINE   TUB KITCHEN     LINE KITCHEN   ALEA	Raccord d'alimentation 3/8 - 37 cm   BLOC   COSMO   DELTA     FLOW   GRECIA   NOA     NOBLE   SILK   STILL     TAG   UNO   BALANCE     LINE   TUB CUISINE     LINE CUISINE   ALEA	Соединение питания 3/8 - 37 см   BLOC   COSMO   DELTA     FLOW   GRECIA   NOA     NOBLE   SILK   STILL     TAG   UNO   BALANCE     LINE   TUB КУХНЯ     LINE КУХНЯ   ALEA	6,2
	3915300 Enlace alimentación 3/8 - 50 cm Caño alto   COSMO   SILK   BALANCE	Connection hoses inlet 3/8 - 50 cm High spout   COSMO   SILK   BALANCE	Raccord d'alimentation 3/8 - 50 cm Bec haut   COSMO   SILK   BALANCE	Соединение питания 3/8 - 50 см Высокий кран   COSMO   SILK   BALANCE	9,9
	3915400 Enlace alimentación 3/8 - 60 cm   ARQ.	Connection hoses inlet 3/8 - 60 cm   ARQ.	Raccord d'alimentation 3/8 - 60 cm   ARQ.	Соединение питания 3/8 - 60 см   ARQ.	13,7
	3926000 Enlace alimentación 3/8 - 37,5 cm Caño alto   ONIX   NOX	Connection hoses inlet 3/8 - 37,5 cm High spout   ONIX   NOX	Raccord d'alimentation 3/8 - 37,5 cm Bec haut   ONIX   NOX	Соединение питания 3/8 - 37,5 см Высокий кран   ONIX   NOX	13,7
	3930800 Enlace alimentación 3/8 - 60 cm   BLUE   1 unidad	Connection hoses inlet 3/8 - 60 cm   BLUE   1 unit	Raccord d'alimentation 3/8 - 60 cm   BLUE   1 unité	Соединение питания 3/8 - 60 см   BLUE   1 штука	4,5
	3922300 Flexible interior M10 - 3/8 - 20 cm Grifería empotrada	Interior connection hose M10 - 3/8 - 20 cm Built-in tap fittings	Flexible intérieur M10 - 3/8 - 20 cm Robinetterie à encastrer	внутренний шланг M10 - 3/8 - 20 см встроенный смеситель	7,3
	3932200 Enlace alimentación 1/2 - 1/2 H-H 40 cm   BALANCE   Grifería pie bañera	Connection hoses 1/2 - 1/2 F-F 40 cm   BALANCE   Floorstanding bath tap fittings	Raccord d'alimentation 1/2 - 1/2 F-F 40 cm   BALANCE   Robinetterie bain montage au sol	Соединение подачи воды 1/2-1/2 внутренняя/внутренняя резьба (40 см)   BALANCE   Напольный смеситель для ванны	5,0
	3942300 Flexibles conexión grifería   KLYS MONOMANDO LAVABO Y BIDÉ     KIREI MONOMANDO, LAVABO EMPOTRADO     COSMO-ECO MONOMANDO LAVABO Y BIDÉ	Flexible connection hoses   KLYS SINGLE LEVER WASH BASIN AND BIDET     KIREI SINGLE LEVER BUILT-IN WASH-BASIN     COSMO-ECO SINGLE LEVER WASH BASIN AND BIDET	Flexibles connexion robinetterie   KLYS MITIGEUR LAVABO ET BIDET     KIREI MITIGEUR LAVABO À ENCASTRER     COSMO-ECO MITIGEUR LAVABO ET BIDET	Соединительные шланги для смесителей   KLYS ОДНОРЫЧАЖНЫЙ РАКОВИНЫ И БИДЕ     KLYS ОДНОРЫЧАЖНЫЙ РАКОВИНЫ ВСТРАИВАЕМЫЙ     COSMO-ECO ОДНОРЫЧАЖНЫЙ РАКОВИНЫ И БИДЕ	11,2

## conexiones

## connection hoses

## raccords

## подключение

€/u

gala



3942400 Flexibles conexión grifería  
 | KLYS MONOMANDO LAVABO CAÑO ALTO |  
 | KIREI MONOMANDO LAVABO Y BIDÉ, LAVABO CAÑO ALTO |  
 | SONATA MONOMANDO |  
 | COSMO-ECO MONOMANDO LAVABO CAÑO ALTO |

Flexible connection hoses  
 | KLYS SINGLE LEVER HIGH SPOUT WASH-BASIN |  
 | KIREI SINGLE LEVER WASH BASIN AND BIDET, HIGH SPOUT WASH-BASIN |  
 | SONATA SINGLE LEVER |  
 | COSMO-ECO SINGLE LEVER HIGH SPOUT WASH-BASIN |

Flexibles connexion robinetterie  
 | KLYS MITIGEUR LAVABO À BEC HAUT |  
 | KIREI MITIGEUR LAVABO ET BIDET, LAVABO À BEC HAUT |  
 | SONATA MITIGEUR |  
 | COSMO-ECO MITIGEUR LAVABO À BEC HAUT |

Соединительные шланги для смесителей  
 | KLYS ОДНОРЫЧАЖНЫЙ РАКОВИНЫ С ВЫСОКИМ ИЗЛИВОМ |  
 | KIREI ОДНОРЫЧАЖНЫЙ РАКОВИНЫ И БИДЕ, РАКОВИНЫ С ВЫСОКИМ ИЗЛИВОМ |  
 | SONATA ОДНОРЫЧАЖНЫЙ |  
 | COSMO-ECO ОДНОРЫЧАЖНЫЙ РАКОВИНЫ С ВЫСОКИМ ИЗЛИВОМ |

12,4



3878800 Flexible monomando cocina  
 | KIREI |

Flexible single lever kitchen  
 | KIREI |

Flexibles mitigeur cuisine  
 | KIREI |

Соединительные Однорычажный кухня  
 | KIREI |

11,2

3970700 Enlace alimentación 3/8 - 40 cm  
 | ARLAN |

Connection hoses inlet 3/8 - 40 cm  
 | ARLAN |

Raccord d'alimentation 3/8 - 40 cm  
 | ARLAN |

Соединение питания 3/8 - 40 см  
 | ARLAN |

9,2

3980900 Enlace alimentación 3/8 - 45 cm  
 | LORA MONOMANDO LAVABO, BIDÉ Y COCINA |  
 | NEILA MONOMANDO LAVABO, BIDÉ Y COCINA |

Connection hoses inlet 3/8 - 45 cm  
 | LORA SINGLE LEVER WASH BASIN, BIDET AND KITCHEN |  
 | NEILA SINGLE LEVER WASH BASIN, BIDET AND KITCHEN |

Raccord d'alimentation 3/8 - 45 cm  
 | LORA MITIGEUR LAVABO, BIDET ET CUISINE |  
 | NEILA MITIGEUR LAVABO, BIDET ET CUISINE |

Соединение питания 3/8 - 45 см  
 | LORA ОДНОРЫЧАЖНЫЙ РАКОВИНЫ, БИДЕ И КУХНЯ |  
 | NEILA ОДНОРЫЧАЖНЫЙ РАКОВИНЫ, БИДЕ И КУХНЯ |

10,2

3981400 Enlace alimentación 3/8 - 60 cm  
 Caño mediano y alto  
 | LORA | NEILA |

Connection hoses inlet 3/8 - 60 cm  
 Medium and high spout  
 | LORA | NEILA |

Raccord d'alimentation 3/8 - 60 cm  
 Bec moyen et haut  
 | LORA | NEILA |

Соединение питания 3/8 - 60 см  
 Средний и высокий излив  
 | LORA | NEILA |

10,2

3970700 Enlace alimentación 3/8  
 | MENA | CLUNIA |

Connection hoses inlet 3/8  
 | MENA | CLUNIA |

Raccord d'alimentation 3/8  
 | MENA | CLUNIA |

Соединение питания 3/8  
 | MENA | CLUNIA |

17,3

3972900 Enlace alimentación Caño alto  
 | CLUNIA |

Connection hoses inlet High spout  
 | CLUNIA |

Raccord d'alimentation Bec haut  
 | CLUNIA |

Соединение питания Высокий кран  
 | CLUNIA |

18,4

3974900 Flexible monomando cocina  
 | MENA | CLUNIA |

Flexible single lever kitchen  
 | MENA | CLUNIA |

Flexibles mitigeur cuisine  
 | MENA | CLUNIA |

Соединительные Однорычажный кухня  
 | MENA | CLUNIA |

11,2





## flexibles

## flexibles

## flexibles

## шланги

€/u







	<b>Flexibles de ducha</b>	<b>Flexibles shower hose</b>	<b>Flexibles de douche</b>	<b>Подключение для душа</b>	
	3915000 Flexible de ducha extensible de 150-175 cm   BLOC   COSMO   FLOW     GRECIA   NOA   NOBLE     SILK   STILL   TAG   UNO     VERA   ALEA   KLYS   KIREI     SONATA   COSMO-ECO	Extendible flexible shower hose 150-175 cm   BLOC   COSMO   FLOW     GRECIA   NOA   NOBLE     SILK   STILL   TAG   UNO     VERA   ALEA   KLYS   KIREI     SONATA   COSMO-ECO	Tube flexible extensible de 150-175 cm   BLOC   COSMO   FLOW     GRECIA   NOA   NOBLE     SILK   STILL   TAG   UNO     VERA   ALEA   KLYS   KIREI     SONATA   COSMO-ECO	Выдвижной шланг для душа 150-175 см   BLOC   COSMO   FLOW     GRECIA   NOA   NOBLE     SILK   STILL   TAG   UNO     VERA   ALEA   KLYS   KIREI     SONATA   COSMO-ECO	11,5
	3914700 Flexible de ducha 1,70 m   BALANCE     BALANCE PIE BAÑERA	Flexible shower hose 1,70 m   BALANCE     BALANCE FLOORSTANDING BATH	Flexibles de douche 1,70 m   BALANCE     BALANCE BAIN MONTAGE AU SOL	Шланги для душа 1,70 м   BALANCE     BALANCE ДУШЕВАЯ ШТАНГА	25,5
	3922000 Flexible de ducha 1,70 m   ONIS   NOX     LORA   NEILA	Flexible shower hose 1,70 m   ONIS   NOX     LORA   NEILA	Flexibles de douche 1,70 m   ONIS   NOX     LORA   NEILA	Шланги для душа 1,70 м   ONIS   NOX     LORA   NEILA	11,0
	3944300 Flexible de ducha 1,75 m   LINE   BLOC COLUMNA	Flexible shower hose 1,75 m   LINE   BLOC COLUMN	Flexibles de douche 1,75 m   LINE   BLOC COLONNE	Шланги для душа 1,75 м   LINE   BLOC ПАНЕЛЬ	12,2
	3971700 Flexible de ducha 1,50 m   ARLAN	Flexible shower hose 1,50 m   ARLAN	Flexibles de douche 1,50 m   ARLAN	Шланги для душа 1,50 м   ARLAN	15,3
	3974500 Flexible de ducha 1,50 m   CLUNIA   MENA   ODRA	Flexible shower hose 1,50 m   CLUNIA   MENA   ODRA	Flexibles de douche 1,50 m   CLUNIA   MENA   ODRA	Шланги для душа 1,50 м   CLUNIA   MENA   ODRA	10,0
	3974600 Flexible de ducha 1,75 m   CLUNIA   MENA   ODRA	Flexible shower hose 1,75 m   CLUNIA   MENA   ODRA	Flexibles de douche 1,75 m   CLUNIA   MENA   ODRA	Шланги для душа 1,75 м   CLUNIA   MENA   ODRA	13,5



desagüe  
automáticoautomatic  
waste valvesvidage  
automatiqueАВТОМАТИЧЕСКИЙ  
ВОДОСЛИВ

€/u

gala

	<b>Desagüe automático</b>	<b>Automatic waste valves</b>	<b>Vidage automatique</b>	<b>Автоматический водослив</b>	
	3920200 Desagüe automático    COSMO   DELTA   FLOW     GRECIA   NOA   NOBLE     SILK   STILL   TAG   ALEA     BALANCE	Automatic waste valve    COSMO   DELTA   FLOW     GRECIA   NOA   NOBLE     SILK   STILL   TAG   ALEA     BALANCE	Vidage automatique    COSMO   DELTA   FLOW     GRECIA   NOA   NOBLE     SILK   STILL   TAG   ALEA     BALANCE	Автоматический водослив    COSMO   DELTA   FLOW     GRECIA   NOA   NOBLE     SILK   STILL   TAG   ALEA     BALANCE	24,0
	3892000 Válvula up-down para desagües sin rebosadero	Up-down waste valve for wastes without overflow	Bonde up-down pour vidages sans trop-plein	Клапан up-down для водосливов без перелива	56,5
	3890100 Válvula up-down para desagües con rebosadero	Up-down waste valve for wastes with overflow	Bonde up-down pour vidages avec trop-plein	Клапан up-down для водосливов с переливом	56,5
	3890200 Tapón para desagües up-down	Plug for up-down waste valves	Bouchon pour vidage up-down	Заглушка для водосливов up-down	18,8
	3943200 Válvula desagüe automático    KLYS LAVABO Y BIDÉ	Automatic waste valve    KLYS WASH BASIN AND BIDET	Bonde vidage automatique    KLYS LAVABO ET BIDET	Клапан автоматический водослив    KLYS РАКОВИНЫ И БИДЕ	13,1
	3943400 Válvula desagüe automático    COSMO-ECO LAVABO Y BIDÉ	Automatic waste valve    COSMO-ECO WASH BASIN AND BIDET	Bonde vidage automatique    COSMO-ECO LAVABO ET BIDET	Клапан автоматический водослив    COSMO-ECO РАКОВИНЫ И БИДЕ	26,3
	3971900 Válvula desagüe automático    ARLAN LAVABO Y BIDÉ     MENA LAVABO Y BIDÉ     MENA LAVABO Y BIDÉ	Automatic waste valve    ARLAN WASH BASIN AND BIDET     MENA WASH BASIN AND BIDET     MENA WASH BASIN AND BIDET	Bonde vidage automatique    ARLAN LAVABO ET BIDET     MENA LAVABO ET BIDET     MENA LAVABO ET BIDET	Клапан автоматический водослив    ARLAN РАКОВИНЫ И БИДЕ     MENA РАКОВИНЫ И БИДЕ     MENA РАКОВИНЫ И БИДЕ	15,3







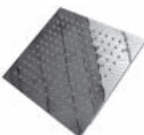

## rociador

## rain shower set

pomme de  
douche

## лейка для душа

€/u

	<b>Rociador conjunto grifería</b>	<b>Rain shower set</b>	<b>Pomme de douche ensemble robinetterie</b>	<b>Комплект смесителей для лейки душа</b>	
	3913300 Rociador conjunto grifería   BLOC	Rain shower set   BLOC	Pomme de douche ensemble robinetterie   BLOC	Комплект смесителей для лейки душа   BLOC	148,4
	3913500 Rociador conjunto grifería compatible con:   COSMO   SILK     BALANCE   VERA	Rain shower set   COSMO   SILK     BALANCE   VERA	Pomme de douche ensemble robinetterie   COSMO   SILK     BALANCE   VERA	Комплект смесителей для лейки душа   COSMO   SILK     BALANCE   VERA	155,1
	3935300 Brazo de cocina   TUB	Arm kitchen mixer   TUB	Bras cuisine   TUB	Рукав для кухни   TUB	98,8
	4960300 Brazo de cocina   ALEA	Arm kitchen mixer   ALEA	Bras cuisine   ALEA	Рукав для кухни   ALEA	39,6
	4961200 Brazo de cocina   LINE	Arm kitchen mixer   LINE	Bras cuisine   LINE	Рукав для кухни   LINE	74,7
	3929000 Rociador 20 cm   ONIS COLUMNA TERMOSTÁTICA   Fija y extensible	Rain shower 20 cm   ONIS THERMOSTATIC COLUMN   Fixed and extendible	Pomme douche 20 cm   ONIS COLONNE THERMOSTATIQUE   Fixe et extensible	Лейка душа 20 см   ONIS ТЕРМОСТАТИЧЕСКАЯ ПАНЕЛЬ   фиксированная и вытяжная	42,8
	3929100 Brazo superior rociador   ONIS COLUMNA TERMOSTÁTICA   Fija	Upper arm rain shower   ONIS THERMOSTATIC COLUMN   Fixed	Bras supérieur pomme douche   ONIS COLONNE THERMOSTATIQUE   Fixe	Верхняя штанга для лейки душа   ONIS ТЕРМОСТАТИЧЕСКАЯ ПАНЕЛЬ   фиксированная	48,8
	3929200 Kit fijación a pared   ONIS COLUMNA TERMOSTÁTICA   Fija	Kit wall fixation   ONIS THERMOSTATIC COLUMN   Fixed	Kit fixation au mur   ONIS COLONNE THERMOSTATIQUE   Fixe	Комплект крепления стойки   ONIS ТЕРМОСТАТИЧЕСКАЯ ПАНЕЛЬ   фиксированная	1,5

## rociador







## rain shower set

pomme de  
douche

## лейка для душа

€/u

gala

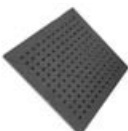
	<b>Rociador conjunto grifería</b>	<b>Rain shower set</b>	<b>Pomme de douche ensemble robinetterie</b>	<b>Комплект смесителей для лейки душа</b>	
	3929400 Barra   ONIS COLUMNA TERMOSTÁTICA   Fija	Bar   ONIS THERMOSTATIC COLUMN   Fixed	Barre   ONIS COLONNE THERMOSTATIQUE   Fixe	Фиксированная стойка   ONIS ТЕРМОСТАТИЧЕСКАЯ ПАНЕЛЬ   фиксированная	45,9
	3929700 Brazo superior   ONIS COLUMNA TERMOSTÁTICA   Extensible	Upper arm   ONIS THERMOSTATIC COLUMN   Extendible	Bras supérieur   ONIS COLONNE THERMOSTATIQUE   Extensible	Верхняя вытяжная   ONIS ТЕРМОСТАТИЧЕСКАЯ ПАНЕЛЬ   Вытяжная	46,6
	3929800 Barra + soporte   ONIS COLUMNA TERMOSTÁTICA   Extensible	Bar + support   ONIS THERMOSTATIC COLUMN   Extendible	Barre + support   ONIS COLONNE THERMOSTATIQUE   Extensible	Стойка + кронштейн   ONIS ТЕРМОСТАТИЧЕСКАЯ ПАНЕЛЬ   Вытяжная	77,4
	3942500 Aumento grifo caño alto   KLYS	Supplement high spout mixer   KLYS	Réhausseur mitigeur à bec haut   KLYS	Удлинение для крана с высоким изливом   KLYS	75,2
	3942600 Aumento grifo caño alto   KIREI	Supplement high spout mixer   KIREI	Réhausseur mitigeur à bec haut   KIREI	Удлинение для крана с высоким изливом   KIREI	84,5
	3942700 Aumento grifo caño alto   COSMO-ECO	Supplement high spout mixer   COSMO-ECO	Réhausseur mitigeur à bec haut   COSMO-ECO	Удлинение для крана с высоким изливом   COSMO-ECO	52,5
	3944100 Rociador ducha   KLYS TERMOSTÁTICA     COSMO-ECO MONOMANDO COLUMNA DUCHA	Rain shower   KLYS THERMOSTATIC     COSMO-ECO SINGLE LEVER SHOWER COLUMN	Pomme douche   KLYS THERMOSTATIQUE     COSMO-ECO MITIGEUR COLONNE DOUCHE	Лейка для душа   KLYS ТЕРМОСТАТИЧЕСКАЯ     COSMO-ECO ОДНОРЪЧАЖНЫЙ ВАННА ПАНЕЛЬ	40,5
	3944200 Rociador ducha termostática   KIREI	Rain shower thermostatic   KIREI	Pomme douche thermostatique   KIREI	Лейка для душа с термостатом   KIREI	163,0

## rociador

## rain shower set

pomme  
de douche

## лейка для душа

€/u

	<b>Rociador conjunto grifería</b>	<b>Rain shower set</b>	<b>Pomme de douche ensemble robinetterie</b>	<b>Комплект смесителей для лейки душа</b>	
3971500	Junta conexión caño monomando lavabo caño giratorio   ARLAN	Spout connector single lever basin mixer with rotating spout   ARLAN	Joint d'union bec mitigeur lavabo bec giratoire   ARLAN	Прокладка на соединении однорычажного смесителя с вращающимся изливом для раковины   ARLAN	2,0
3981500	Alargador caño alto Ø 42x145 columna   LORA   NEILA	High spout supplement Ø 42x145   LORA   NEILA	Réhausseur bec haut Ø 42x145   LORA   NEILA	Удлинитель для высокого излива Ø 42x145 колонка   LORA   NEILA	24,5
3984700	Suplemento arandela   LORA   NEILA	Supplement washer   LORA   NEILA	Supplément rondelle   LORA   NEILA	Дополнительная шайба   LORA   NEILA	5,1
3985100	Alargador mediano   NEILA	Medium supplement   NEILA	Réhausseur moyen   NEILA	Удлинитель средний   NEILA	20,4
3985200	Conjunto de fijación mediano   NEILA	Medium fixing kit   NEILA	Kit de fixation moyen   NEILA	Набор крепежный, средний   NEILA	12,2

/ enganche cadenilla  
/ sensores y  
transformadores  
/ placas







/ clip for chain / sensors  
and transformers  
/ plates

crochet chaînette  
/ capteurs et  
transformateurs  
/ plaques

крепление цепочек  
/ датчики и  
трансформаторы  
/ Панели

€/u

gala

	<b>Enganche cadenilla grifos</b>	<b>Clip for chain tap fittings</b>	<b>Crochet chaînette robinetterie</b>	<b>Крепление цепочек для смесителей</b>	
	3920400 Enganche cadenilla grifos	Chain for waste tap fittings	Crochet chaînette robinetterie	Крепление цепочек для смесителей	0,3
	<b>Sensores y transformadores</b>	<b>Sensors and transformers</b>	<b>Capteurs et transformateurs</b>	<b>Датчики и трансформаторы</b>	
	3919800 Sensor   BALANCE ELECTRÓNICA 2017	Sensor   BALANCE ELECTRONIC 2017	Capteur   BALANCE ÉLECTRONIQUE 2017	Датчик   BALANCE ЭЛЕКТРОННЫЙ 2017	28,9
	3919900 Transformador   BALANCE ELECTRÓNICA 2017	Transformer   BALANCE ELECTRONIC 2017	Transformateur   BALANCE ÉLECTRONIQUE 2017	Трансформатор   BALANCE ЭЛЕКТРОННЫЙ 2017	60,0
	3920500 Mezclador grifería 2 aguas   BALANCE ELECTRÓNICA     BALANCE TEMPORIZADA   Opcional	Tap fittings cold/hot water mixer   BALANCE ELECTRONIC     BALANCE TIMED FLOW   Optional	Mélangeur robinetterie 2 eaux   BALANCE ÉLECTRONIQUE     BALANCE TEMPORISÉE   Optionnel	Смесители для 2-х потоков воды   BALANCE ЭЛЕКТРОННЫЙ     BALANCE ТАЙМЕРОМ   опционально	50,5
	3930900 Kit electronica transformador + sensor   BALANCE ELECTRÓNICA 2017	Electronic kit transformer + sensor   BALANCE ELECTRONIC 2017	Kit électronique transformateur + capteur   BALANCE ÉLECTRONIQUE 2017	Электронный Трансформатор + Датчик   BALANCE ЭЛЕКТРОННЫЙ 2017	80,0
	<b>Placas</b>	<b>Plates</b>	<b>Plaques</b>	<b>Панели</b>	
	3949300 Caja encastre empotrada   BALANCE   FLOW	Built-in box   BALANCE   FLOW	Boîte à encastrer   BALANCE   FLOW	Встроенный щит   BALANCE   FLOW	19,8
	3932800 Espejo embellecedor   BALANCE   FLOW   Grifería empotrada	Trimming mirror effect   BALANCE   FLOW   Built-in tap fittings	Enjoliveur effet miroir   BALANCE   FLOW   Robinetterie à encastrer	Зеркальный декоративный элемент   BALANCE   FLOW   встроенных смесителей	44,0







## placas

## plates

## plaques

## панели

€/u

	Placas	Plates	Plaques	Панели	
	3941400 Caja encastre monomando lavabo empotrar    KIREI	Built-in box built-in single lever basin mixer    KIREI	Boîte encastrable mitigeur encastré pour lavabo    KIREI	Блок скрытого монтажа для встраиваемого умывальника с однорычажным смесителем    KIREI	34,9
	3941500 Espejo embellecedor Monomando lavabo empotrar    KLYS	Trimming mirror effect Built-in single lever basin mixer    KLYS	Enjoliveur effet miroir Mitigeur encastré pour lavabo    KLYS	Зеркальный декоративный элемент Встраиваемого умывальника с однорычажным смесителем    KLYS	37,9
	3941600 Espejo embellecedor Monomando lavabo empotrar (1 Pieza)    KIREI	Trimming mirror effect Built-in single lever basin mixer (1 unit)    KIREI	Enjoliveur effet miroir Mitigeur encastré pour lavabo (1 unités)    KIREI	Зеркальный декоративный элемент Встраиваемого умывальника с однорычажным смесителем (1 штуки)    KIREI	37,9
	3878300 Espejo embellecedor Monomando lavabo empotrar (2 Piezas)    KIREI	Trimming mirror effect Built-in single lever basin mixer (2 units)    KIREI	Enjoliveur effet miroir Mitigeur encastré pour lavabo (2 unités)    KIREI	Зеркальный декоративный элемент Встраиваемого умывальника с однорычажным смесителем (2 штуки)    KIREI	37,9
	3878400 Espejo embellecedor Monomando ducha empotrado (1 salida)    KIREI	Trimming mirror effect Built-in single lever shower mixer (1 way out)    KIREI	Enjoliveur effet miroir Mitigeur encastré pour douche (1 sortie)    KIREI	Зеркальный декоративный элемент Душа умывальника с однорычажным смесителем (1 выхода)    KIREI	50,9
	3878500 Espejo embellecedor Monomando ducha empotrado (2 salidas)    KIREI	Trimming mirror effect Built-in single lever shower mixer (2 ways out)    KIREI	Enjoliveur effet miroir Mitigeur encastré pour douche (2 sorties)    KIREI	Зеркальный декоративный элемент Душа умывальника с однорычажным смесителем (2 выхода)    KIREI	75,0
	3982300 Embellecedor casquillo grifería Monomando ducha y baño-ducha    LORA     NEILA	Trimming sleeve for faucets Single lever shower and bath shower mixer    LORA     NEILA	Enjoliveur douille robinetterie Mitigeur pour douche et bain-douche    LORA     NEILA	Декоративный элемент для втулок смесителей Однорычажный смеситель душ и ванна-душ    LORA     NEILA	10,2
	3983300 Conjunto rosetón pared Monomando ducha empotrar    LORA	Wall plate Built-in single lever shower mixer    LORA	Rosace au mur Mitigeur encastré pour douche    LORA	Набор настенной декоративной розетки Однорычажный смеситель душ    LORA	13,3

## placas

## plates

## plaques

## панели

€/u

gala

	Placas	Plates	Plaques	Панели	
3983500	Casquillo Ø 43   LORA   NEILA   Monomando ducha y baño-ducha empotrar	Sleeve Ø 43   LORA   NEILA   Built-in single lever shower and bath shower mixer	Douille Ø 43   LORA   NEILA   Mitigeur encastré pour douche et bain-douche	Втулка Ø 43   LORA   NEILA   Однорычажный смеситель душ	13,3
3983800	Conjunto rosetón pared   LORA   Monomando baño-ducha empotrar	Wall plate   LORA   Built-in single lever bath shower mixer	Rosace au mur   LORA   Mitigeur encastré pour bain-douche	Набор настенной декоративной розетки   LORA   Однорычажный смеситель ванна-душ	13,3
3975500	Placa cromada + junta   CLUNIA   Monomando lavabo empotrar	Chrome plate + washer   CLUNIA   Built-in single lever basin mixer	Plaque chromée + joint   CLUNIA   Mitigeur encastré pour lavabo	Хромированная панель + прокладка   CLUNIA   Встраиваемого умывальника с однорычажным смесителем	39,8
3975600	Conexiones caño   CLUNIA   MENA   Monomando lavabo empotrar	Spout connections   CLUNIA   MENA   Built-in single lever basin mixer	Connexions bec   CLUNIA   MENA   Mitigeur encastré pour lavabo	Подсоединения излива   CLUNIA   MENA   Встраиваемого умывальника с однорычажным смесителем	9,2
3975800	Embellecedor   CLUNIA   MENA   Monomando ducha (1 salida)	Trimming   CLUNIA   MENA   Single lever shower mixer (1 way out)	Enjoliveur   CLUNIA   MENA   Mitigeur pour douche (1 sortie)	Декоративные элементы   CLUNIA   MENA   Однорычажный смеситель душ (1 выхода)	10,2
3975900	Embellecedor   CLUNIA   MENA   Monomando ducha (2 salidas)	Trimming   CLUNIA   MENA   Single lever shower mixer (2 ways out)	Enjoliveur   CLUNIA   MENA   Mitigeur pour douche (2 sorties)	Декоративные элементы   CLUNIA   MENA   Однорычажный смеситель душ (2 выхода)	10,2
3985300	Conjunto rosetón redondo   NEILA   Monomando ducha y baño-ducha (2 Piezas)	Round plate   NEILA   Built-in single lever shower and bath shower mixer (2 units)	Rosace ronde   NEILA   Mitigeur encastré pour douche et bain-douche (2 unités)	Набор круглой декоративной розетки   NEILA   Однорычажный смеситель душ и ванна-душ (2 штуки)	24,5
3985500	Conjunto rosetón pared   NEILA   Monomando ducha	Wall plate   NEILA   Single lever shower mixer	Rosace au mur   NEILA   Mitigeur pour douche	Набор настенной декоративной розетки   NEILA   Однорычажный смеситель душ	28,6
3985600	Conjunto rosetón pared   NEILA   Monomando baño-ducha	Wall plate   NEILA   Single lever shower and bath showe mixer	Rosace au mur   NEILA   Mitigeur pour douche et bain-douche	Набор настенной декоративной розетки   NEILA   Однорычажный смеситель душ и ванна-душ	28,6

## 04

**sujeciones a pared**  
**fixations to wall**  
**fixations au mur**  
**крепление к стене**

114. **espejos**  
mirrors  
miroirs  
зеркала
- 115-116. **muebles**  
furniture units  
meubles  
мебель
- 117-118. **columnas y vitrinas**  
column units and display cabinets  
colonnes et vitrines  
пеналы и витрины
118. **fijaciones**  
fixations  
fixations  
крепления
- 119-129. **guías y conjunto cajón mueble**  
rails and drawer set furniture unit  
rails et ensemble tiroir meuble  
направляющие и комплекты ящик шкаф
- 130-131. **complementos guías y cajones**  
complements for rails and drawers  
compléments rails et tiroirs  
дополнительные детали к направляющим и ящикам
- 132-133. **bisagras**  
hinges  
charnières  
петли
- 134-135. **tiradores**  
handles  
poignées  
ручки
136. **patas**  
leg supports  
pieds  
ножки
137. **luminarias**  
lighting  
luminaires  
подсветка
138. **bandejas**  
trays  
étagères  
панели
- 138-141. **puertas**  
doors  
portes  
двери
142. **topes sujeción**  
fixing stops  
butoirs fixation  
ограничители-держатели
- 288-332. **despiece muebles Klea / Ágata / Jade / Ambar / Nura / Petit**  
breakdown of parts furniture Klea / Ágata / Jade / Ambar / Nura / Petit  
liste de pièces détaillée meubles Klea / Ágata / Jade / Ambar / Nura / Petit  
каталог деталей мебель Klea / Ágata Jade / Ambar / Nura / Petit

288

consultar despiece  
 en páginas 288-332  
 check parts breakdown  
 on pages 288-332  
 consulter liste de pièces détaillée  
 pages 288-332  
 см. каталог деталей душевых дверей  
 на стр. 288-332





# Muebles de baño

BATHROOM FURNITURE  
MEUBLES DE BAIN  
МЕБЕЛЬ ДЛЯ ВАННОЙ КОМНАТЫ



sujeciones  
a paredfixations  
to wallfixations  
au murкрепление  
к стене











€/u

	Espejos	Mirrors	Miroirs	Зеркала	
	3855000 Sujeción en espejo   FLEX   NOBLE	Mirror fixations   FLEX   NOBLE	Fixation miroir   FLEX   NOBLE	Крепление для зеркала   FLEX   NOBLE	10,8
	3855100 Sujeción a pared espejo   FLEX ESPEJO     ARQ. MUEBLE ESPEJO	Mirror fixations to wall   FLEX MIRROR     ARQ. MIRROR FURNITURE	Fixation au mur miroir   FLEX MIROIR     ARQ. MEUBLE MIROIR	Настенное крепление для зеркала   FLEX ЗЕРКАЛА     ARQ. ЗЕРКАЛЬНЫЙ ШКАФ	8,5
	3870100 Sujeción a pared espejo   ARQ.	Sujeción a pared espejo   ARQ.	Fixation au mur miroir   ARQ.	Настенное крепление для зеркала   ARQ.	7,7
	3866600 Sujeción a pared espejo   NOBLE	Sujeción a pared espejo   NOBLE	Fixation au mur miroir   NOBLE	Настенное крепление для зеркала   NOBLE	9,2
	3871000 Sujeción a pared espejo   EMMA	Sujeción a pared espejo   EMMA	Fixation au mur miroir   EMMA	Настенное крепление для зеркала   EMMA	2,3
	3871700 Sujeción a pared espejo   ARTIK   EMMA BASIC   1 unidad	Sujeción a pared espejo   ARTIK   EMMA BASIC   1 unit	Fixation au mur miroir   ARTIK   EMMA BASIC   1 unité	Настенное крепление для зеркала   ARTIK   EMMA BASIC   1 штука	2,3
	3873700 Sujeción a pared espejo   TIERRA   1 unidad	Sujeción a pared espejo   TIERRA   1 unit	Fixation au mur miroir   TIERRA   1 unité	Настенное крепление для зеркала   TIERRA   1 штука	2,3
	3966600 Bolsa herrajes espejo 288   PETIT   AMBAR   NURA	Fixing kit mirror   PETIT   AMBAR   NURA	Sac fixations miroir   PETIT   AMBAR   NURA	Комплект креплений для зеркала   PETIT   AMBAR   NURA	4,8
	3966500 Sujeción a pared espejo 288   PETIT   AMBAR	Fixing kit mirror   PETIT   AMBAR	Fixation au mur miroir   PETIT   AMBAR	Комплект креплений для зеркала   PETIT   AMBAR	4,8
	3839000 Juego de sujeción espejo   EMMA 2017     EMMA SQUARE 2017   Kit 2 alcajatas	Fixing kit mirror   EMMA 2017     EMMA SQUARE 2017   Kit 2 hooks	Jeu de fixation miroir   EMMA 2017     EMMA SQUARE 2017   Kit 2 clous	Крепление для зеркала   EMMA 2017     EMMA SQUARE 2017   Комплект из 2 пластин «костыль»	3,4

sujeciones  
a paredfixations  
to wallfixations  
au murкрепление  
к стене







€/u

gala

	Muebles	Furniture units	Meubles	Мебель	
	3855200 Sujeción a pared mueble   FLEX   EMMA	Furniture unit fixations to wall   FLEX   EMMA	Fixation au mur meuble   FLEX   EMMA	Настенное крепление для мебели   FLEX   EMMA	36,2
	3851100 Sujeción a pared mueble   BEL-LA	Furniture unit fixations to wall   BEL-LA	Fixation au mur meuble   BEL-LA	Настенное крепление для мебели   BEL-LA	13,9
	3872300 Sujeción en mueble   VEO   CASUAL   1 unidad	Fixing kit furniture unit   VEO   CASUAL   1 unit	Fixation au mur meuble   VEO   CASUAL   1 unité	Крепления для мебели   VEO   CASUAL   1 штука	7,7
	3872400 Sujeción a pared mueble   VEO   CASUAL   1 unidad	Furniture unit fixations to wall   VEO   CASUAL   1 unit	Fixation au mur meuble   VEO   CASUAL   1 unité	Настенное крепление для мебели   VEO   CASUAL   1 штука	2,3
	3836000 Sujeción en mueble   SMILE	Fixing kit furniture unit   SMILE	Fixation au meuble   SMILE	Крепления для мебели   SMILE	4,6
	3836100 Sujeción a pared mueble   SMILE	Furniture unit fixations to wall   SMILE	Fixation au mur meuble   SMILE	Настенное крепление для мебели   SMILE	4,6
	3951100 Sujeción a pared mueble 288   JADE 60-80-100 CM     CUARZO     ÁGATA 2 CAJONES TODAS LAS MEDIDAS	Furniture unit fixations to wall   JADE 60-80-100 CM     CUARZO     ÁGATA 2 DRAWERS ALL DIMENSIONS	Fixation au mur meuble   JADE 60-80-100 CM     CUARZO     ÁGATA 2 TIROIRS TOUTES LES DIMENSIONS	Настенное крепление для мебели   JADE 60-80-100 CM     CUARZO     ÁGATA C 2-МЯ ЯЩИКАМИ ВСЕХ РАЗМЕРОВ	8,6
	3955700 Escuadra a pared seguridad   CUARZO 3 CAJONES	Safety wall bracket   CUARZO 3 DRAWERS	Équerre au mur de sécurité   CUARZO 3 TIROIRS	Настенный кронштейн   CUARZO 3 ЯЩИКА	5,3
	3966100 Sujeción a pared 288   ÁMBAR 60-65-80 CM	Fixing kit to wall   ÁMBAR 60-65-80 CM	Set de fixation au mur   ÁMBAR 60-65-80 CM	Комплект для настенного крепления   ÁMBAR 60-65-80 CM	9,4
	3966000 Sujeción interior armario   ÁMBAR   JADE   ZAFIRO     ÁGATA 2 CAJONES	Fixing inner furniture unit   ÁMBAR   JADE   ZAFIRO     ÁGATA 2 DRAWERS	Fixation intérieur meuble   ÁMBAR   JADE   ZAFIRO     ÁGATA 2 TIROIRS	Набор креплений для внутренней части мебели   ÁMBAR   JADE   ZAFIRO     ÁGATA 2 ЯЩИКА	9,2

sujeciones  
a paredfixations  
to wallfixations  
au murкрепление  
к стене











€/u

	Muebles	Furniture units	Meubles	Мебель	
	3962500 <b>288</b> Unión soportes puertas    AMBAR 60 CM   4 unidades	Supports doors    AMBAR 60 CM   4 units	Supports portes    AMBAR 60 CM   4 unités	Соединение кронштейнов для дверей    AMBAR 60 CM   4 штуки	6,1
	3862800 <b>288</b> Escuadra a pared seguridad    ÁGATA 3 CAJONES	Safety wall brackets    ÁGATA 3 DRAWERS	Équerre au mur de sécurité    ÁGATA 3 TIROIRS	Кронштейн для надежного настенного крепления    ÁGATA С 3-МЯ ЯЩИКАМИ	2,2
	7926400 <b>288</b> Kit conjunto sujeción a pared    KLEA	Fixing kit to wall    KLEA	Kit ensemble fixation au mur    KLEA	Набор креплений    KLEA	21,9
	3838900 Juego de sujeción mueble    EMMA SQUARE 2017     EMMA 2017   (Kit 2 sujeciones)	Fixing kit to wall furniture unit    EMMA SQUARE 2017     EMMA 2017   (Kit 2 hooks)	Kit ensemble fixation au mur meuble    EMMA SQUARE 2017     EMMA 2017   (Kit 2 clous)	Набор креплений для мебели    EMMA SQUARE 2017     EMMA 2017   (комплект из 2 креплений)	18,4
	3978200 <b>288</b> Sujeción a pared    NURA 60 Y 80 CM	Fixation to wall    NURA 60 AND 80 CM	Fixation au mur    NURA 60 ET 80 CM	Комплект для настенного крепления    NURA 60 И 80 CM	5,3
	3978400 <b>288</b> Sujeción interior armario    NURA 60 Y 80 CM   PETIT   (Set Derecha e izquierda)	Fixing inner furniture unit    NURA 60 AND 80 CM   PETIT   (Right and left kit)	Fixation intérieur meuble    NURA 60 ET 80 CM   PETIT   (Kit droit et gauche)	Набор креплений для внутренней части мебели    NURA 60 И 80 CM   PETIT   (правосторонний и левосторонний)	22,2
	3967700 Escuadra a pared seguridad 20x20 mm    JADE 3 CAJONES	Safety wall brackets 20x20 mm    JADE 3 DRAWERS	Équerre au mur de sécurité 20x20 mm    JADE 3 TIROIRS	Кронштейн для надежного настенного крепления 20x20 mm    JADE С 3-МЯ ЯЩИКАМИ	4,0
	<b>Columnas y vitrinas</b>	<b>Column units and display cabinets</b>	<b>Colonnes et vitrines</b>	<b>Пеналы и витрины</b>	
	3855400 Sujeción a pared columna    FLEX	Fixation to wall column unit    FLEX	Fixation au mur colonne    FLEX	Настенное крепление к стене пенала    FLEX	17,7

sujeciones  
a paredfixations  
to wallfixations  
au murкрепление  
к стене

€/u

gala

	Columnas y vitrinas	Column units and display cabinets	Colonnes et vitrines	Пеналы и витрины	
	3866600 Sujeción a pared vitrina   NOBLE	Fixation to wall display cabinet   NOBLE	Fixation au mur vitrine   NOBLE	Настенное крепление к стене витрины   NOBLE	9,2
	3873700 Sujeción a pared columna   TIERRA	Fixation to wall column unit   TIERRA	Fixation au mur colonne   TIERRA	Настенное крепление к стене пенала   TIERRA	2,3
	3874200 Sujeción inferior columna   TIERRA	Lower fixation column unit   TIERRA	Fixation inférieure colonne   TIERRA	Нижнее крепление для пенала   TIERRA	2,3
	3951600 Sujeción a pared columna 288   JADE   CUARZO   ZAFIRO	Fixation to wall column unit   JADE   CUARZO   ZAFIRO	Fixation au mur colonne   JADE   CUARZO   ZAFIRO	Настенное крепление к стене пенала   JADE   CUARZO   ZAFIRO	1,0
	3966100 Sujeción en pared 288   PETIT     AMBAR COLUMNA	Fixation to wall   PETIT     AMBAR COLUMN UNIT	Fixation au mur   PETIT     AMBAR COLONNE	Настенное крепление   PETIT     AMBAR ПЕНАЛА	9,4
	3963800 Sujeción trasera en columna 288   AMBAR   Interior columna	Rear fixation column unit   AMBAR   Interior column	Fixation arrière colonne   AMBAR   Intérieur colonne	Заднее крепление для пенала   AMBAR   Внутренняя часть пенала	9,4
	3964000 Sujeción parte trasera columna 288   AMBAR   4 unidades	Rear fixation column unit   AMBAR   4 units	Fixation partie arrière colonne   AMBAR   4 units	Крепление для задней части пенала   AMBAR   4 штуки	9,4
	7927200 Kit perchas fijación 288   KLEA COLUMNA   (Derecha - izquierda)	Fixing kit   KLEA COLUMN UNIT   (Right - left)	Jeu de fixation   KLEA COLONNE   (droit-gauche)	Комплект креплений для пенала   KLEA ПЕНАЛА   (правосторонний - левосторонний)	21,2
	7927600 Kit de embellecedores cubiertas perchas 288   KLEA COLUMNA	Kit trimming caps   KLEA COLUMN UNIT	Kit enjoliveurs   KLEA COLONNE	Комплект накладок для креплений пенала   KLEA ПЕНАЛА	19,9
	7927700 Kit fijación inferior + tapón embellecedor   KLEA COLUMNA	Kit lower fastening + trimming cap   KLEA COLUMN UNIT	Kit fixation inférieure + bouchon enjoliveur   KLEA COLONNE	Комплект нижних креплений пенала + декоративная заглушка   KLEA ПЕНАЛА	21,5

sujeciones  
a pared  
/ fijacionesfixations  
to wall  
/ fixationsfixations  
au mur  
/ fixationsкрепление  
к стене  
/ крепления

€/u

Columnas  
y vitrinasColumn units and  
display cabinetsColonnes  
et vitrinesПеналы  
и витрины

7927900 Kit fijación a pared

288

| KLEA COLUMNNA |

Fixation to wall kit

| KLEA COLUMN UNIT |

Kit fixation au mur

| KLEA COLONNE |

Настенное крепление

| KLEA ПЕНАЛА |

20,7

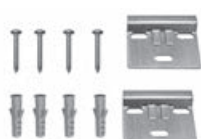

3978200 Sujeción a pared columna

288

| NURA COLUMNNA |

Fixation to wall column unit

| NURA COLUMN UNIT |

Fixation au mur colonne

| NURA COLONNE |

Настенное крепление к стене пенала

| NURA ПЕНАЛА |

5,3



3978300 Sujeción en columna

288

| NURA COLUMNNA |

Parte trasera  
(Set Derecha e izquierda)

Fixation in column unit

| NURA COLUMN UNIT |

Rear column unit  
(Right and left kit)

Fixation au colonne

| NURA COLONNE |

Partie arrière  
(Kit droit et gauche)

Настенное крепление пенала

| NURA ПЕНАЛА |

задней части пенала  
(правосторонний и левосторонний)

9,6



3978600 Sujeción parte trasera columna

288

| NURA COLUMNNA |

Rear fixation column unit

| NURA COLUMN UNIT |

Fixation partie arrière colonne

| NURA COLONNE |

Крепление для задней части пенала

| NURA ПЕНАЛА |

9,6

## Fijaciones

## Fixations

## Fixations

## Крепления



3872700 Fijaciones traseras mueble interior 65 mm

| VEO |

Rear fixations inner furniture unit 65 mm

| VEO |

Fixations partie meuble intérieur 65 mm

| VEO |

Задние крепления для внутренней части мебели 65 мм

| VEO |

5,4



3872800 Fijaciones frontales guía mueble interior y exterior

| VEO |

Front fixations rail inner and outer furniture unit

| VEO |

Fixations frontales rail meuble intérieur et extérieur

| VEO |

Фронтальные крепления направляющей для внутренней и наружной частей мебели

| VEO |

2,3



3873300 Fijaciones traseras mueble exterior 120 mm

| VEO |

Rear fixations outer furniture unit 120 mm

| VEO |

Fixations arrières meuble extérieur 120 mm

| VEO |

Задние крепления для наружной части мебели 120 мм

| VEO |

6,1



7927000 Kit fijación de encimera

288

| KLEA 80-100 CM |

Kit countertop fastening

| KLEA 80-100 CM |

Kit fixation plan

| KLEA 80-100 CM |

Комплект крепления столешницы

| KLEA 80-100 CM |

20,3

guías y  
conjunto  
cajón mueblerails and  
drawer set  
furniture unitrails et  
ensemble  
 tiroir meubleнаправляющие и  
комплекты для  
ящиков шкафа

€/u



gala

	<b>Guías y conjunto cajón mueble</b>	<b>Rails and drawer set furniture unit</b>	<b>Rails et ensemble tiroir meuble</b>	<b>Направляющие и комплекты для ящиков шкафа</b>	
	3950000  Cajón alto en blanco    JADE 60 CM 2 CAJONES	White upper drawer    JADE 60 CM 2 DRAWERS	Tiroir haut blanc    JADE 60 CM 2 TIROIRS	Высокий ящик цвета белого    JADE 60 CM С 2-МЯ ЯЩИКАМИ	91,3
	3950200  Cajón alto en pino saboya    JADE 60 CM 2 CAJONES	Pine savoy upper drawer    JADE 60 CM 2 DRAWERS	Tiroir haut pin savoie    JADE 60 CM 2 TIROIRS	Высокий ящик цвета "савойская сосна"    JADE 60 CM С 2-МЯ ЯЩИКАМИ	91,3
	3951768  Cajón alto en mali wengé    JADE 60 CM 2 CAJONES	Mali wengé upper drawer    JADE 60 CM 2 DRAWERS	Tiroir haut mali wengé    JADE 60 CM 2 TIROIRS	Высокий ящик цвета "мали венге"    JADE 60 CM С 2-МЯ ЯЩИКАМИ	50,0
	3951773  Cajón alto en roble bardolino    JADE 60 CM 2 CAJONES	Bardolino oak upper drawer    JADE 60 CM 2 DRAWERS	Tiroir haut chêne bardolino    JADE 60 CM 2 TIROIRS	Высокий ящик цвета "дуб бардолино"    JADE 60 CM С 2-МЯ ЯЩИКАМИ	50,0
	3949688  Cajón alto en roble    JADE 60 CM 2 CAJONES	Oak upper drawer    JADE 60 CM 2 DRAWERS	Tiroir haut chêne    JADE 60 CM 2 TIROIRS	Высокий ящик цвета "дуб"    JADE 60 CM С 2-МЯ ЯЩИКАМИ	55,1
	3959867  Cajón alto en nature    JADE 60 CM 2 CAJONES	Nature upper drawer    JADE 60 CM 2 DRAWERS	Tiroir haut nature    JADE 60 CM 2 TIROIRS	Высокий ящик цвета натуральный    JADE 60 CM С 2-МЯ ЯЩИКАМИ	55,1
	3950401  Cajón alto en blanco    JADE 80 CM 2 Y 3 CAJONES	White upper drawer    JADE 80 CM 2 AND 3 DRAWERS	Tiroir haut blanc    JADE 80 CM 2 ET 3 TIROIRS	Высокий ящик цвета белого    JADE 80 CM С 2-МЯ И 3-МЯ ЯЩИКАМИ	118,2
	3950600  Cajón alto en pino saboya    JADE 80 CM 2 CAJONES	Pine savoy upper drawer    JADE 80 CM 2 DRAWERS	Tiroir haut pin savoie    JADE 80 CM 2 TIROIRS	Высокий ящик цвета "савойская сосна"    JADE 80 CM С 2-МЯ ЯЩИКАМИ	117,7
	3952468  Cajón alto en mali wengé    JADE 80 CM 2 Y 3 CAJONES	Mali wengé upper drawer    JADE 80 CM 2 AND 3 DRAWERS	Tiroir haut mali wengé    JADE 80 CM 2 ET 3 TIROIRS	Высокий ящик цвета "мали венге"    JADE 80 CM С 2-МЯ И 3-МЯ ЯЩИКАМИ	44,0
	3952473  Cajón alto en roble bardolino    JADE 80 CM 2 Y 3 CAJONES	Bardolino oak upper drawer    JADE 80 CM 2 AND 3 DRAWERS	Tiroir haut chêne bardolino    JADE 80 CM 2 ET 3 TIROIRS	Высокий ящик цвета "дуб бардолино"    JADE 80 CM С 2-МЯ И 3-МЯ ЯЩИКАМИ	44,0



guías y  
conjunto  
cajón mueblerails and  
drawer set  
furniture unitrails et  
ensemble  
 tiroir meubleнаправляющие и  
комплекты для  
ящиков шкафа

€/u

















	<b>Guías y conjunto cajón mueble</b>	<b>Rails and drawer set furniture unit</b>	<b>Rails et ensemble tiroir meuble</b>	<b>Направляющие и комплекты для ящиков шкафа</b>	
	3949888 <b>Cajón alto en roble</b> 288   JADE 80 CM 2 Y 3 CAJONES	Oak upper drawer   JADE 80 CM 2 AND 3 DRAWERS	Tiroir haut chêne   JADE 80 CM 2 ET 3 TIROIRS	Высокий ящик цвета дуб   JADE 80 CM С 2-МЯ И 3-МЯ ЯЩИКАМИ	65,3
	3960067 <b>Cajón alto en nature</b> 288   JADE 80 CM 2 Y 3 CAJONES	Nature upper drawer   JADE 80 CM 2 AND 3 DRAWERS	Tiroir haut nature   JADE 80 CM 2 ET 3 TIROIRS	Высокий ящик цвета натуральный   JADE 80 CM С 2-МЯ И 3-МЯ ЯЩИКАМИ	65,3
	3950100 <b>Cajón bajo en blanco</b> 288   JADE 60 CM 2 CAJONES	White lower drawer   JADE 60 CM 2 DRAWERS	Tiroir bas blanc   JADE 60 CM 2 TIROIRS	Низкий ящик цвета белого   JADE 60 CM С 2-МЯ ЯЩИКАМИ	86,4
	3950300 <b>Cajón bajo en pino saboya</b> 288   JADE 60 CM 2 CAJONES	Pine savoy lower drawer   JADE 60 CM 2 DRAWERS	Tiroir bas pin savoie   JADE 60 CM 2 TIROIRS	Низкий ящик цвета "савойская сосна"   JADE 60 CM С 2-МЯ ЯЩИКАМИ	85,5
	3952768 <b>Cajón bajo en mali wengé</b> 288   JADE 60 CM 2 CAJONES	Mali wengé lower drawer   JADE 60 CM 2 DRAWERS	Tiroir bas mali wengé   JADE 60 CM 2 TIROIRS	Низкий ящик цвета "мали венге"   JADE 60 CM С 2-МЯ ЯЩИКАМИ	43,0
	3952773 <b>Cajón bajo en roble bardolino</b> 288   JADE 60 CM 2 CAJONES	Bardolino oak lower drawer   JADE 60 CM 2 DRAWERS	Tiroir bas chêne bardolino   JADE 60 CM 2 TIROIRS	Низкий ящик цвета "дуб бардолино"   JADE 60 CM С 2-МЯ ЯЩИКАМИ	43,0
	3949788 <b>Cajón bajo en roble</b> 288   JADE 60 CM 2 CAJONES	Oak lower drawer   JADE 60 CM 2 DRAWERS	Tiroir bas chêne   JADE 60 CM 2 TIROIRS	Низкий ящик цвета дуб   JADE 60 CM С 2-МЯ ЯЩИКАМИ	44,9
	3959967 <b>Cajón bajo en nature</b> 288   JADE 60 CM 2 CAJONES	Nature lower drawer   JADE 60 CM 2 DRAWERS	Tiroir bas nature   JADE 60 CM 2 TIROIRS	Низкий ящик цвета натуральный   JADE 60 CM С 2-МЯ ЯЩИКАМИ	46,9
	3950500 <b>Cajón bajo en blanco</b> 288   JADE 80 CM 2 CAJONES	White lower drawer   JADE 80 CM 2 DRAWERS	Tiroir bas blanc   JADE 80 CM 2 TIROIRS	Низкий ящик цвета белого   JADE 80 CM С 2-МЯ ЯЩИКАМИ	105,2



guías y  
conjunto  
cajón mueblerails and  
drawer set  
furniture unitrails et  
ensemble  
 tiroir meubleнаправляющие и  
комплекты для  
ящиков шкафа



















€/u

gala

	Guías y conjunto cajón mueble	Rails and drawer set furniture unit	Rails et ensemble tiroir meuble	Направляющие и комплекты для ящиков шкафа	
	3950700  288 Cajón bajo en pino saboya   JADE 80 CM 2 CAJONES	Pine savoy lower drawer   JADE 80 CM 2 DRAWERS	Tiroir bas pin savoie   JADE 80 CM 2 TIROIRS	Низкий ящик цвета "саvoyская сосна"   JADE 80 CM С 2-МЯ ЯЩИКАМИ	105,2
	3952568  288 Cajón bajo en mali wengé   JADE 80 CM 2 CAJONES	Mali wengé lower drawer   JADE 80 CM 2 DRAWERS	Tiroir bas mali wengé   JADE 80 CM 2 TIROIRS	Низкий ящик цвета "мали венге"   JADE 80 CM С 2-МЯ ЯЩИКАМИ	44,0
	3952573  288 Cajón bajo en roble bardolino   JADE 80 CM 2 CAJONES	Bardolino oak lower drawer   JADE 80 CM 2 DRAWERS	Tiroir bas chêne bardolino   JADE 80 CM 2 TIROIRS	Низкий ящик цвета "дуб бардолино"   JADE 80 CM С 2-МЯ ЯЩИКАМИ	44,0
	3949988  288 Cajón bajo en roble   JADE 80 CM 2 Y 3 CAJONES	Oak lower drawer   JADE 80 CM 2 AND 3 DRAWERS	Tiroir bas chêne   JADE 80 CM 2 ET 3 TIROIRS	Низкий ящик цвета дуб   JADE 80 CM С 2-МЯ И 3-МЯ ЯЩИКАМИ	58,1
	3960167  288 Cajón bajo en nature   JADE 80 CM 2 Y 3 CAJONES	Nature lower drawer   JADE 80 CM 2 AND 3 DRAWERS	Tiroir bas nature   JADE 80 CM 2 ET 3 TIROIRS	Низкий ящик цвета натуральный   JADE 80 CM С 2-МЯ И 3-МЯ ЯЩИКАМИ	58,1
	3951800  288 Cajón bajo y medio en blanco   JADE 80 CM 3 CAJONES   Especificar medio o bajo en pedido	White lower and middle drawer   JADE 80 CM 3 DRAWERS   Please specify medium or lower drawer in order	Tiroir inférieur et au milieu blanc   JADE 80 CM 3 TIROIRS   Précisez tiroir moyen ou bas sur commande	Низкий и средний ящики цвета белого   JADE 80 CM С 3-МЯ ЯЩИКАМИ   Указать в заказе средний или нижний ящик	56,5
	3951968  288 Cajón bajo y medio en mali wengé   JADE 80 CM 3 CAJONES   Especificar medio o bajo en pedido	Mali wenge lower and middle drawer   JADE 80 CM 3 DRAWERS   Please specify medium or lower drawer in order	Tiroir inférieur et au milieu mali wenge   JADE 80 CM 3 TIROIRS   Précisez tiroir moyen ou bas sur commande	Низкий и средний ящики цвета "мали венге"   JADE 80 CM С 3-МЯ ЯЩИКАМИ   Указать в заказе средний или нижний ящик	44,0
	3951973  288 Cajón bajo y medio en roble bardolino   JADE 80 CM 3 CAJONES   Especificar medio o bajo en pedido	Bardolino oak lower and middle drawer   JADE 80 CM 3 DRAWERS   Please specify medium or lower drawer in order	Tiroir inférieur et au milieu chêne bardolino   JADE 80 CM 3 TIROIRS   Précisez tiroir moyen ou bas sur commande	Низкий и средний ящики цвета "дуб бардолино"   JADE 80 CM С 3-МЯ ЯЩИКАМИ   Указать в заказе средний или нижний ящик	44,0

guías y  
conjunto  
cajón mueblerails and  
drawer set  
furniture unitrails et  
ensemble  
 tiroir meubleнаправляющие и  
комплекты для  
ящиков шкафа

€/u

	<b>Guías y conjunto cajón mueble</b>	<b>Rails and drawer set furniture unit</b>	<b>Rails et ensemble tiroir meuble</b>	<b>Направляющие и комплекты для ящиков шкафа</b>	
	3952688  Cajón bajo y medio en roble   JADE 80 CM 3 CAJONES   Especificar medio o bajo en pedido	Oak lower and middle drawer   JADE 80 CM 3 DRAWERS   Please specify medium or lower drawer in order	Tiroir inférieur et au milieu chène   JADE 80 CM 3 TIROIRS   Précisez tiroir moyen ou bas sur commande	Низкий и средний ящики цвета дуб   JADE 80 CM С 3-МЯ ЯЩИКАМИ   Указать в заказе средний или нижний ящик	54,1
	3952667  Cajón bajo y medio en nature   JADE 80 CM 3 CAJONES   Especificar medio o bajo en pedido	Nature lower and middle drawer   JADE 80 CM 3 DRAWERS   Please specify medium or lower drawer in order	Tiroir inférieur et au milieu nature   JADE 80 CM 3 TIROIRS   Précisez tiroir moyen ou bas sur commande	Низкий и средний ящики цвета натуральный   JADE 80 CM С 3-МЯ ЯЩИКАМИ   Указать в заказе средний или нижний ящик	54,1
	3952000  Cajón alto en pino saboya   JADE 80 CM 3 CAJONES	Pine savoy upper drawer   JADE 80 CM 3 DRAWERS	Tiroir haut pin savoie   JADE 80 CM 3 TIROIRS	Высокий ящик цвета "саvoyская сосна"   JADE 80 CM С 3-МЯ ЯЩИКАМИ	68,1
	3952100  Cajón medio en pino saboya   JADE 80 CM 3 CAJONES	Pine savoy middle drawer   JADE 80 CM 3 DRAWERS	Tiroir au milieu pin savoie   JADE 80 CM 3 TIROIRS	Средний ящик цвета "саvoyская сосна"   JADE 80 CM С 3-МЯ ЯЩИКАМИ	57,4
	3952200  Cajón bajo en pino saboya   JADE 80 CM 3 CAJONES	Pine savoy lower drawer   JADE 80 CM 3 DRAWERS	Tiroir inférieur pin savoie   JADE 80 CM 3 TIROIRS	Низкий ящик цвета "саvoyская сосна"   JADE 80 CM С 3-МЯ ЯЩИКАМИ	56,9
	3949401  Cajón alto en blanco   JADE ASIMÉTRICO 90 CM	White upper drawer   JADE ASYMMETRIC 90 CM	Tiroir haut blanc   JADE ASYMÉTRIQUE 90 CM	Высокий ящик цвета белого   JADE АСИММЕТРИЧНАЯ 90 CM	57,1
	3949501  Cajón bajo en blanco   JADE ASIMÉTRICO 90 CM	White lower drawer   JADE ASYMMETRIC 90 CM	Tiroir inférieur blanc   JADE ASYMÉTRIQUE 90 CM	Низкий ящик цвета белого   JADE АСИММЕТРИЧНАЯ 90 CM	45,9
	3949473  Cajón alto en roble bardolino   JADE ASIMÉTRICO 90 CM	Bardolino oak upper drawer   JADE ASYMMETRIC 90 CM	Tiroir haut chène bardolino   JADE ASYMÉTRIQUE 90 CM	Высокий ящик цвета дуб бардолино   JADE АСИММЕТРИЧНАЯ 90 CM	57,1
	3949573  Cajón bajo en roble bardolino   JADE ASIMÉTRICO 90 CM	Bardolino oak lower drawer   JADE ASYMMETRIC 90 CM	Tiroir inférieur chène bardolino   JADE ASYMÉTRIQUE 90 CM	Низкий ящик цвета дуб бардолино   JADE АСИММЕТРИЧНАЯ 90 CM	45,9

guías y  
conjunto  
cajón mueblerails and  
drawer set  
furniture unitrails et  
ensemble  
 tiroir meubleнаправляющие и  
комплекты для  
ящиков шкафа

€/u

gala

	<b>Guías y conjunto cajón mueble</b>	<b>Rails and drawer set furniture unit</b>	<b>Rails et ensemble tiroir meuble</b>	<b>Направляющие и комплекты для ящиков шкафа</b>	
	3949488 288 Cajón alto en roble   JADE ASIMÉTRICO 90 CM	Oak upper drawer   JADE ASYMMETRIC 90 CM	Tiroir haut chène   JADE ASYMÉTRIQUE 90 CM	Высокий ящик цвета дуб   JADE АСИММЕТРИЧНАЯ 90 CM	57,1
	3949588 288 Cajón bajo en roble   JADE ASIMÉTRICO 90 CM	Oak lower drawer   JADE ASYMMETRIC 90 CM	Tiroir inférieur chène   JADE ASYMÉTRIQUE 90 CM	Низкий ящик цвета дуб   JADE АСИММЕТРИЧНАЯ 90 CM	45,9
	3949467 Cajón alto en nature   JADE ASIMÉTRICO 90 CM	Nature upper drawer   JADE ASYMMETRIC 90 CM	Tiroir haut nature   JADE ASYMÉTRIQUE 90 CM	Высокий ящик цвета натуральный   JADE АСИММЕТРИЧНАЯ 90 CM	57,1
	3949567 288 Cajón bajo en nature   JADE ASIMÉTRICO 90 CM	Nature lower drawer   JADE ASYMMETRIC 90 CM	Tiroir inférieur nature   JADE ASYMÉTRIQUE 90 CM	Низкий ящик цвета натуральный   JADE АСИММЕТРИЧНАЯ 90 CM	45,9
	3861000 288 Cajón alto en blanco   ÁGATA 60 CM 2 CAJONES	White upper drawer   ÁGATA 60 CM 2 DRAWERS	Tiroir haut blanc   ÁGATA 60 CM 2 TIROIRS	Высокий ящик цвета белого   ÁGATA 60 CM С 2-МЯ ЯЩИКАМИ	81,6
	3861100 288 Cajón bajo en blanco   ÁGATA 60 CM 2 CAJONES	White lower drawer   ÁGATA 60 CM 2 DRAWERS	Tiroir bas blanc   ÁGATA 60 CM 2 TIROIRS	Низкий ящик цвета белого   ÁGATA 60 CM С 2-МЯ ЯЩИКАМИ	70,0
	3861200 288 Cajón alto en gris   ÁGATA 60 CM 2 CAJONES	Grey upper drawer   ÁGATA 60 CM 2 DRAWERS	Tiroir haut gris   ÁGATA 60 CM 2 TIROIRS	Высокий ящик цвета серого   ÁGATA 60 CM С 2-МЯ ЯЩИКАМИ	87,4
	3861300 288 Cajón bajo en gris   ÁGATA 60 CM 2 CAJONES	Grey lower drawer   ÁGATA 60 CM 2 DRAWERS	Tiroir bas gris   ÁGATA 60 CM 2 TIROIRS	Низкий ящик цвета серого   ÁGATA 60 CM С 2-МЯ ЯЩИКАМИ	75,8
	3861400 288 Cajón alto en blanco   ÁGATA 80 CM 2 CAJONES	White upper drawer   ÁGATA 80 CM 2 DRAWERS	Tiroir haut blanc   ÁGATA 80 CM 2 TIROIRS	Высокий ящик цвета белого   ÁGATA 80 CM С 2-МЯ ЯЩИКАМИ	102,5

guías y  
conjunto  
cajón mueblerails and  
drawer set  
furniture unitrails et  
ensemble  
 tiroir meubleнаправляющие и  
комплекты для  
ящиков шкафа









€/u

	Guías y conjunto cajón mueble	Rails and drawer set furniture unit	Rails et ensemble tiroir meuble	Направляющие и комплекты для ящиков шкафа	
	3861500 Cajón bajo en blanco 288   ÁGATA 80 CM 2 CAJONES	White lower drawer   ÁGATA 80 CM 2 DRAWERS	Tiroir bas blanc   ÁGATA 80 CM 2 TIROIRS	Низкий ящик цвета белого   ÁGATA 80 CM С 2-МЯ ЯЩИКАМИ	89,3
	3861600 Cajón alto en gris 288   ÁGATA 80 CM 2 CAJONES	Grey upper drawer   ÁGATA 80 CM 2 DRAWERS	Tiroir haut gris   ÁGATA 80 CM 2 TIROIRS	Высокий ящик цвета серого   ÁGATA 80 CM С 2-МЯ ЯЩИКАМИ	102,8
	3861700 Cajón bajo en gris 288   ÁGATA 80 CM 2 CAJONES	Grey lower drawer   ÁGATA 80 CM 2 DRAWERS	Tiroir bas gris   ÁGATA 80 CM 2 TIROIRS	Низкий ящик цвета серого   ÁGATA 80 CM С 2-МЯ ЯЩИКАМИ	89,7
	3861800 Cajón alto en blanco 288   ÁGATA 80 CM 3 CAJONES	White upper drawer   ÁGATA 80 CM 3 DRAWERS	Tiroir haut blanc   ÁGATA 80 CM 3 TIROIRS	Высокий ящик цвета белого   ÁGATA 80 CM С 3-МЯ ЯЩИКАМИ	101,7
	3861900 Cajón bajo / medio en blanco 288   ÁGATA 80 CM 3 CAJONES	White lower / middle drawer   ÁGATA 80 CM 3 DRAWERS	Tiroir bas / milieu blanc   ÁGATA 80 CM 3 TIROIRS	Низкий / Средний ящик цвета белого   ÁGATA 80 CM С 3-МЯ ЯЩИКАМИ	88,3
	3862000 Cajón alto en gris 288   ÁGATA 80 CM 3 CAJONES	Grey upper drawer   ÁGATA 80 CM 3 DRAWERS	Tiroir haut gris   ÁGATA 80 CM 3 TIROIRS	Высокий ящик цвета серого   ÁGATA 80 CM С 3-МЯ ЯЩИКАМИ	108,5
	3862100 Cajón bajo / medio en gris 288   ÁGATA 80 CM 3 CAJONES	Grey lower / middle drawer   ÁGATA 80 CM 3 DRAWERS	Tiroir bas / milieu gris   ÁGATA 80 CM 3 TIROIRS	Низкий / Средний ящик цвета серого   ÁGATA 80 CM С 3-МЯ ЯЩИКАМИ	95,7
	3862200 Cajón alto en blanco 288   ÁGATA 100 CM 3 CAJONES	White upper drawer   ÁGATA 100 CM 3 DRAWERS	Tiroir haut blanc   ÁGATA 100 CM 3 TIROIRS	Высокий ящик цвета белого   ÁGATA 100 CM С 3-МЯ ЯЩИКАМИ	115,5

guías y  
conjunto  
cajón mueblerails and  
drawer set  
furniture unitrails et  
ensemble  
 tiroir meubleнаправляющие и  
комплекты для  
ящиков шкафа









€/u

gala

	Guías y conjunto cajón mueble	Rails and drawer set furniture unit	Rails et ensemble tiroir meuble	Направляющие и комплекты для ящиков шкафа	
	3862300 288 Cajón bajo / medio en blanco   ÁGATA 100 CM 3 CAJONES	White lower / middle drawer   ÁGATA 100 CM 3 DRAWERS	Tiroir bas / milieu blanc   ÁGATA 100 CM 3 TIROIRS	Низкий / Средний ящик цвета белого   ÁGATA 100 CM С 3-МЯ ЯЩИКАМИ	102,1
	3862400 288 Cajón alto en gris   ÁGATA 100 CM 3 CAJONES	Grey upper drawer   ÁGATA 100 CM 3 DRAWERS	Tiroir haut gris   ÁGATA 100 CM 3 TIROIRS	Высокий ящик цвета серого   ÁGATA 100 CM С 3-МЯ ЯЩИКАМИ	124,1
	3862500 288 Cajón bajo / medio en gris   ÁGATA 100 CM 3 CAJONES	Grey lower / middle drawer   ÁGATA 100 CM 3 DRAWERS	Tiroir bas / milieu gris   ÁGATA 100 CM 3 TIROIRS	Низкий / Средний ящик цвета серого   ÁGATA 100 CM С 3-МЯ ЯЩИКАМИ	111,2
	7926300 288 Kit conjunto guías 350 mm   KLEA	Set of rails 350 mm   KLEA	Kit rails 350 mm   KLEA	Комплект направляющих 350 мм   KLEA	43,0
	7926601 288 Kit cajón blanco inferior   KLEA 80 CM	Kit lower drawer white   KLEA 80 CM	Kit tiroir blanc inférieur   KLEA 80 CM	Комплект для белого нижнего ящика   KLEA 80 CM	65,7
	7926701 288 Kit cajón blanco inferior   KLEA 100 CM	Kit lower drawer white   KLEA 100 CM	Kit tiroir blanc inférieur   KLEA 100 CM	Комплект для белого нижнего ящика   KLEA 100 CM	122,2
	7926801 288 Kit cajón blanco superior   KLEA 80 CM	Kit upper drawer white   KLEA 80 CM	Kit tiroir blanc supérieur   KLEA 80 CM	Комплект для белого верхнего ящика   KLEA 80 CM	68,2
	7926901 288 Kit cajón blanco superior   KLEA 100 CM	Kit upper drawer white   KLEA 100 CM	Kit tiroir blanc supérieur   KLEA 100 CM	Комплект для белого верхнего ящика   KLEA 100 CM	125,3

guías y  
conjunto  
cajón mueblerails and  
drawer set  
furniture unitrails et  
ensemble  
 tiroir meubleнаправляющие и  
комплекты для  
ящиков шкафа

€/u

	<b>Guías y conjunto cajón mueble</b>	<b>Rails and drawer set furniture unit</b>	<b>Rails et ensemble tiroir meuble</b>	<b>Направляющие и комплекты для ящиков шкафа</b>	
	3837001 Cajón completo superior blanco madera <i>  EMMMA SQUARE 2017 60 CM  </i>	Complete upper drawer wooden white <i>  EMMMA SQUARE 2017 60 CM  </i>	Tiroir complet supérieur blanc bois <i>  EMMMA SQUARE 2017 60 CM  </i>	Верхний ящик в полной комплектации белое дерево <i>  EMMMA SQUARE 2017 60 CM  </i>	220,5
	3837101 Cajón completo inferior blanco madera <i>  EMMMA SQUARE 2017 60 CM  </i>	Complete lower drawer wooden white <i>  EMMMA SQUARE 2017 60 CM  </i>	Tiroir complet inférieur blanc bois <i>  EMMMA SQUARE 2017 60 CM  </i>	Нижний ящик в полной комплектации белое дерево <i>  EMMMA SQUARE 2017 60 CM  </i>	299,3
	3837201 Cajón completo superior blanco madera <i>  EMMMA SQUARE 2017 80 CM  </i>	Complete upper drawer wooden white <i>  EMMMA SQUARE 2017 80 CM  </i>	Tiroir complet supérieur blanc bois <i>  EMMMA SQUARE 2017 80 CM  </i>	Верхний ящик в полной комплектации белое дерево <i>  EMMMA SQUARE 2017 80 CM  </i>	249,4
	3837301 Cajón completo inferior blanco madera <i>  EMMMA SQUARE 2017 80 CM  </i>	Complete lower drawer wooden white <i>  EMMMA SQUARE 2017 80 CM  </i>	Tiroir complet inférieur blanc bois <i>  EMMMA SQUARE 2017 80 CM  </i>	Нижний ящик в полной комплектации белое дерево <i>  EMMMA SQUARE 2017 80 CM  </i>	363,9
	3837401 Cajón completo superior blanco madera <i>  EMMMA SQUARE 2017 120 CM  </i>	Complete upper drawer wooden white <i>  EMMMA SQUARE 2017 120 CM  </i>	Tiroir complet supérieur blanc bois <i>  EMMMA SQUARE 2017 120 CM  </i>	Верхний ящик в полной комплектации белое дерево <i>  EMMMA SQUARE 2017 120 CM  </i>	308,8
	3837501 Cajón completo inferior blanco madera <i>  EMMMA SQUARE 2017 120 CM  </i>	Complete lower drawer wooden white <i>  EMMMA SQUARE 2017 120 CM  </i>	Tiroir complet inférieur blanc bois <i>  EMMMA SQUARE 2017 120 CM  </i>	Нижний ящик в полной комплектации белое дерево <i>  EMMMA SQUARE 2017 120 CM  </i>	511,0
	3837688 Cajón completo superior roble natural <i>  EMMMA SQUARE 2017 60 CM  </i>	Complete upper drawer natural oak <i>  EMMMA SQUARE 2017 60 CM  </i>	Tiroir complet supérieur chêne naturel <i>  EMMMA SQUARE 2017 60 CM  </i>	Верхний ящик в полной комплектации натуральный дуб <i>  EMMMA SQUARE 2017 60 CM  </i>	226,0
	3837788 Cajón completo inferior roble natural <i>  EMMMA SQUARE 2017 60 CM  </i>	Complete lower drawer natural oak <i>  EMMMA SQUARE 2017 60 CM  </i>	Tiroir complet inférieur chêne naturel <i>  EMMMA SQUARE 2017 60 CM  </i>	Нижний ящик в полной комплектации натуральный дуб <i>  EMMMA SQUARE 2017 60 CM  </i>	308,1

guías y  
conjunto  
cajón mueblerails and  
drawer set  
furniture unitrails et  
ensemble  
 tiroir meubleнаправляющие и  
комплекты для  
ящиков шкафа

€/u









gala

	<b>Guías y conjunto cajón mueble</b>	<b>Rails and drawer set furniture unit</b>	<b>Rails et ensemble tiroir meuble</b>	<b>Направляющие и комплекты для ящиков шкафа</b>	
	3837888 Cajón completo superior roble natural    EMMA SQUARE 2017 80 CM	Complete upper drawer natural oak    EMMA SQUARE 2017 80 CM	Tiroir complet supérieur chêne naturel    EMMA SQUARE 2017 80 CM	Верхний ящик в полной комплектации натуральный дуб    EMMA SQUARE 2017 80 CM	255,9
	3837988 Cajón completo inferior roble natural    EMMA SQUARE 2017 80 CM	Complete lower drawer natural oak    EMMA SQUARE 2017 80 CM	Tiroir complet inférieur chêne naturel    EMMA SQUARE 2017 80 CM	Нижний ящик в полной комплектации натуральный дуб    EMMA SQUARE 2017 80 CM	376,0
	3838088 Cajón completo superior roble natural    EMMA SQUARE 2017 120 CM	Complete upper drawer natural oak    EMMA SQUARE 2017 120 CM	Tiroir complet supérieur chêne naturel    EMMA SQUARE 2017 120 CM	Верхний ящик в полной комплектации натуральный дуб    EMMA SQUARE 2017 120 CM	317,5
	3838188 Cajón completo inferior roble natural    EMMA SQUARE 2017 120 CM	Complete lower drawer natural oak    EMMA SQUARE 2017 120 CM	Tiroir complet inférieur chêne naturel    EMMA SQUARE 2017 120 CM	Нижний ящик в полной комплектации натуральный дуб    EMMA SQUARE 2017 120 CM	530,0
	3838200 Cajón completo interior compartimentado mueble sin encimera    EMMA 2017 80 CM	Complete lower compartmentalised drawer without countertop    EMMA 2017 80 CM	Tiroir complet intérieur avec compartiments meuble sans plan    EMMA 2017 80 CM	Внутренний ящик с отделениями в полной комплектации для мебели без столешницы    EMMA 2017 80 CM	147,7
	3838301 Cajón completo blanco madera mueble sin encimera    EMMA 2017 80 CM	Complete drawer wooden white without countertop    EMMA 2017 80 CM	Tiroir complet blanc bois meuble sans plan    EMMA 2017 80 CM	Ящик в полной комплектации, белое дерево без столешницы    EMMA 2017 80 CM	497,7
	3838588 Cajón completo roble madera sin encimera    EMMA 2017 80 CM	Complete drawer wooden oak without countertop    EMMA 2017 80 CM	Tiroir complet inférieur chêne bois meuble sans plan    EMMA 2017 80 CM	Ящик в полной комплектации, белое дерево без столешницы    EMMA 2017 80 CM	497,7
	3838600 Guías completas Hettich cajón alto y bajo    EMMA SQUARE 2017   (Conjunto de 2 guías)	Complete Hettich rails upper and lower drawer    EMMA SQUARE 2017   (2 rails kit)	Rails Hettich tiroir supérieur et bas    EMMA SQUARE 2017   (Ensemble 2 rails)	Направляющие Hettich в полной комплектации для верхнего ящика и низкий    EMMA SQUARE 2017   (Набор из 2 направляющих)	73,4



guías y  
conjunto  
cajón mueblerails and  
drawer set  
furniture unitrails et  
ensemble  
 tiroir meubleнаправляющие и  
комплекты для  
ящиков шкафа

€/u







	<b>Guías y conjunto cajón mueble</b>	<b>Rails and drawer set furniture unit</b>	<b>Rails et ensemble tiroir meuble</b>	<b>Направляющие и комплекты для ящиков шкафа</b>	
	3838700 Guías completas Hettich cajón inferior   EMMA 2017   (Conjunto de 2 guías)	Complete Hettich rails lower drawer   EMMA 2017   (2 rails kit)	Rails complets Hettich tiroir inférieur   EMMA 2017   (Ensemble 2 rails)	Направляющие Hettich в полной комплектации для нижнего ящика   EMMA 2017   (Набор из 2 направляющих)	73,4
	3839100 Guías completas Hettich cajón superior   EMMA 2017   (Conjunto de 2 guías)	Complete Hettich rails upper drawer   EMMA 2017   (2 rails kit)	Rails complets Hettich tiroir supérieur   EMMA 2017   (Ensemble 2 rails)	Полный набор направляющих Hettich, верхний ящик   EMMA 2017   (Набор из 2 направляющих)	49,0
	3834900 Conjunto guías cajón mueble   CASUAL   (Conjunto de 2 guías)	Set of rails for furniture drawer   CASUAL   (2 rails kit)	Ensemble rails tiroir meuble   CASUAL   (Ensemble 2 rails)	Комплект направляющих для ящика шкафа   CASUAL   (Набор из 2 направляющих)	21,5
	3967101 Cajón alto en blanco 288   JADE 100 CM 2 Y 3 CAJONES	White upper drawer   JADE 100 CM 2 AND 3 DRAWERS	Tiroir haut blanc   JADE 100 CM 2 ET 3 TIROIRS	Высокий ящик цвета белого   JADE 100 CM C 2-МЯ И 3-МЯ ЯЩИКАМИ	136,2
	3967173 Cajón alto en roble bardolino 288   JADE 100 CM 2 Y 3 CAJONES	Bardolino oak upper drawer   JADE 100 CM 2 AND 3 DRAWERS	Tiroir haut chêne bardolino   JADE 100 CM 2 ET 3 TIROIRS	Высокий ящик цвета "дуб бардолино"   JADE 100 CM C 2-МЯ И 3-МЯ ЯЩИКАМИ	134,0
	3967188 Cajón alto en roble 288   JADE 100 CM 2 Y 3 CAJONES	Oak upper drawer   JADE 100 CM 2 AND 3 DRAWERS	Tiroir haut chêne   JADE 100 CM 2 ET 3 TIROIRS	Высокий ящик цвета дуб   JADE 100 CM C 2-МЯ И 3-МЯ ЯЩИКАМИ	130,8
	3967167 Cajón alto en nature 288   JADE 100 CM 2 Y 3 CAJONES	Nature upper drawer   JADE 100 CM 2 AND 3 DRAWERS	Tiroir haut nature   JADE 100 CM 2 ET 3 TIROIRS	Высокий ящик цвета натуральный   JADE 100 CM C 2-МЯ И 3-МЯ ЯЩИКАМИ	131,2
	3967201 Cajón bajo en blanco 288   JADE 100 CM 2 CAJONES	White lower drawer   JADE 100 CM 2 DRAWERS	Tiroir bas blanc   JADE 100 CM 2 TIROIRS	Низкий ящик цвета белого   JADE 100 CM C 2-МЯ ЯЩИКАМИ	126,8



guías y  
conjunto  
cajón mueblerails and  
drawer set  
furniture unitrails et  
ensemble  
 tiroir meubleнаправляющие и  
комплекты для  
ящиков шкафа







€/u

gala

	<b>Guías y conjunto cajón mueble</b>	<b>Rails and drawer set furniture unit</b>	<b>Rails et ensemble tiroir meuble</b>	<b>Направляющие и комплекты для ящиков шкафа</b>	
	3967273  Cajón bajo en roble bardolino   JADE 100 CM 2 CAJONES	Bardolino oak lower drawer   JADE 100 CM 2 DRAWERS	Tiroir bas chêne bardolino   JADE 100 CM 2 TIROIRS	Низкий ящик цвета "дуб бардолино"   JADE 100 CM С 2-МЯ ЯЩИКАМИ	122,6
	3967288  Cajón bajo en roble   JADE 100 CM 2 CAJONES	Oak lower drawer   JADE 100 CM 2 DRAWERS	Tiroir bas chêne   JADE 100 CM 2 TIROIRS	Низкий ящик цвета дуб   JADE 100 CM С 2-МЯ ЯЩИКАМИ	118,0
	3967267  Cajón bajo en nature   JADE 100 CM 2 CAJONES	Nature lower drawer   JADE 100 CM 2 DRAWERS	Tiroir bas nature   JADE 100 CM 2 TIROIRS	Низкий ящик цвета натуральный   JADE 100 CM С 2-МЯ ЯЩИКАМИ	118,7
	3967300 Envolverte interior cajón superior   JADE 100 CM 2 Y 3 CAJONES	Upper drawer with no front   JADE 100 CM 2 AND 3 DRAWERS	Tiroir supérieur sans partie frontale   JADE 100 CM 2 ET 3 TIROIRS	Внутренняя обшивка верхнего ящика   JADE 100 CM С 2-МЯ И 3-МЯ ЯЩИКАМИ	52,0
	3967400 Envolverte interior cajón inferior   JADE 100 CM 2 Y 3 CAJONES	Lower drawer with no front   JADE 100 CM 2 AND 3 DRAWERS	Tiroir inférieur sans partie frontale   JADE 100 CM 2 ET 3 TIROIRS	Внутренняя обшивка нижнего ящика   JADE 100 CM С 2-МЯ И 3-МЯ ЯЩИКАМИ	48,0

complementos  
guías y cajonescomplements for  
rails and drawerscompléments  
rails et tiroirsдополнительные  
детали к направляющим  
и ящикам



€/u

	<b>Complementos guías y cajones</b>	<b>Complements for rails and drawers</b>	<b>Compléments rails et tiroirs</b>	<b>Дополнительные детали к направляющим и ящикам</b>	
	3835000 Conjunto cierres cajón mueble   CASUAL	Drawer hinges furniture unit   CASUAL	Charnières tiroir meuble   CASUAL	Уплотнители для ящика шкафа   CASUAL	30,0
	3951500 Freno extraíble puerta columna 288   JADE   CUARZO   ZAFIRO	Removable brake for door, column unit   JADE   CUARZO   ZAFIRO	Frein extractible porte colonne   JADE   CUARZO   ZAFIRO	Выдвижной стопор для двери пенала   JADE   CUARZO   ZAFIRO	13,0
	7926500 Kit conjunto frenos guías cajón 288   KLEA	Kit brakes for rails drawer   KLEA	Kit ensemble freins rails tiroir   KLEA	Комплект стопоров направляющих для ящика   KLEA	20,9
	7927800 Kit pulsador freno puerta 288   KLEA COLUMNA	Kit push button brake door   KLEA COLUMN	Kit poussoir frein porte   KLEA COLONNE	Комплект кнопки стопора для двери   KLEA ПЕНАЛ	27,4
	3838800 Tapetas guías Hettich   EMMA SQUARE 2017     EMMA 2017   1 unidad	Covers Hettich rails   EMMA SQUARE 2017     EMMA 2017   1 unit	Couvercle rails Hettich   EMMA SQUARE 2017     EMMA 2017   1 unité	Наличники для направляющих Hettich   EMMA SQUARE 2017     EMMA 2017   1 штука	1,3
	3964600 Sujeción mueble izquierdo (visto frente interior armario) 288   JADE 60, 80 Y 100 CM 2 CAJONES Y ASIMÉTRICO     JADE COLUMNA 2019	Fixations furniture unit left (front view of the unit)   JADE 60, 80 AND 100 CM 2 DRAWERS AND ASYMMETRIC     JADE COLUMN 2019	Fixations meuble gauche (meuble vu de face)   JADE 60, 80 ET 100 CM 2 TIROIRS ET ASYMMÉTRIQUE     JADE COLONNE 2019	Мебельное левостороннее крепление (при фронтальном виде шкафа)   JADE 60, 80 И 100 CM С 2-МЯ ЯЩИКАМИ И АСИММЕТРИЧНАЯ     JADE ПЕНАЛ 2019	3,1
	3964700 Sujeción mueble derecho (visto frente interior armario) 288   JADE 60, 80 Y 100 CM 2 CAJONES Y ASIMÉTRICO     JADE COLUMNA 2019	Fixations furniture unit right (front view of the unit)   JADE 60, 80 AND 100 CM 2 DRAWERS AND ASYMMETRIC     JADE COLUMN 2019	Fixations meuble droit (meuble vu de face)   JADE 60, 80 ET 100 CM 2 TIROIRS ET ASYMMÉTRIQUE     JADE COLONNE 2019	Мебельное правостороннее крепление (при фронтальном виде шкафа)   JADE 60, 80 И 100 CM С 2-МЯ ЯЩИКАМИ И АСИММЕТРИЧНАЯ     JADE ПЕНАЛ 2019	3,1

complementos  
guías y cajonescomplements for  
rails and drawerscompléments  
rails et tiroirsдополнительные  
детали к направляющим  
и ящикам

€/u

gala

	<b>Complementos guías y cajones</b>	<b>Complements for rails and drawers</b>	<b>Compléments rails et tiroirs</b>	<b>Дополнительные детали к направляющим и ящикам</b>	
	3964800 <b>Embellecedor Scarpi izquierdo</b> 288   JADE 60, 80 Y 100 CM 2 CAJONES Y ASIMÉTRICO     JADE COLUMNNA 2019	Scarpi trimming cap left   JADE 60, 80 AND 100 CM 2 DRAWERS AND ASYMMETRIC     JADE COLUMN 2019	Scarpi enjoliveur gauche   JADE 60, 80 ET 100 CM 2 TIROIRS ET ASYMÉTRIQUE     JADE COLONNE 2019	<b>Декоративная левосторонняя накладка Scarpi</b>   JADE 60, 80 И 100 CM С 2-МЯ ЯЩИКАМИ И АСИММЕТРИЧНАЯ     JADE ПЕНАЛ 2019	1,0
	3964900 <b>Embellecedor Scarpi derecho</b> 288   JADE 60, 80 Y 100 CM 2 CAJONES Y ASIMÉTRICO     JADE COLUMNNA 2019	Scarpi trimming cap right   JADE 60, 80 AND 100 CM 2 DRAWERS AND ASYMMETRIC     JADE COLUMN 2019	Scarpi enjoliveur droite   JADE 60, 80 ET 100 CM 2 TIROIRS ET ASYMÉTRIQUE     JADE COLONNE 2019	<b>Декоративная правосторонняя накладка Scarpi</b>   JADE 60, 80 И 100 CM С 2-МЯ ЯЩИКАМИ И АСИММЕТРИЧНАЯ     JADE ПЕНАЛ 2019	1,0
	3967500 <b>Conjunto de guías amortiguada Derecha e izquierda</b> 288   JADE 60, 80 Y 100 CM 2 CAJONES Y ASIMÉTRICO	Set of soft-close rails, right and left   JADE 60, 80 AND 100 CM 2 DRAWERS AND ASYMMETRIC	Ensemble rails amortis à gauche et à droite   JADE 60, 80 ET 100 CM 2 TIROIRS ET ASYMÉTRIQUE	<b>Комплект правых и левых направляющих с системой амортизации</b>   JADE 60, 80 И 100 CM С 2-МЯ ЯЩИКАМИ И АСИММЕТРИЧНАЯ	80,0







## bisagras

## hinges

## charnières

## петли

€/u

	Bisagras	Hinges	Charnières	Петли	
	3866700 Bisagra mueble   NOBLE   1 unidad	Hinge furniture unit   NOBLE   1 unit	Charnière meuble   NOBLE   1 unité	Петля для шкафа   NOBLE   1 штука	13,1
	3871800 Bisagra mueble   EMMA BASIC   1 unidad	Hinge furniture unit   EMMA BASIC   1 unit	Charnière meuble   EMMA BASIC   1 unité	Петля для шкафа   EMMA BASIC   1 штука	2,3
	3962700 Bisagra en armario interior 288   CUBE 60 CM     ÁMBAR COLUMNA   1 unidad	Hinge for inner cabinet   CUBE 60 CM     ÁMBAR COLUMN   1 unit	Charnière armoire intérieur   CUBE 60 CM     ÁMBAR COLONNE   1 unité	Петля для внутренней части шкафа   CUBE 60 CM     ÁMBAR ПЕНАЛ   1 штука	5,7
	3965900 Bisagra en armario interior 288   PETIT   1 unidad	Hinge for inner cabinet   PETIT   1 unit	Charnière armoire intérieur   PETIT   1 unité	Петля для внутренней части шкафа   PETIT   1 штука	6,0
	3965400 Bisagra puerta 288   PETIT   1 unidad	Door hinge   PETIT   1 unit	Charnière porte   PETIT   1 unité	Петля дверная   PETIT   1 штука	6,9
	3962600 Bisagra puerta 288   ÁMBAR MUEBLE Y COLUMNA   1 unidad	Door hinge   ÁMBAR FURNITURE UNIT AND COLUMN   1 unit	Charnière porte   ÁMBAR MEUBLE ET COLONNE   1 unité	Петля дверная   ÁMBAR ШКАФ И ПЕНАЛ   1 штука	5,7
	7927100 Kit bisagras columna 288   KLEA   3 unidades	Kit hinges column   KLEA   3 units	Kit charnières colonne   KLEA   3 unités	Комплект Петля для пенала   KLEA   3 штука	35,6
	3977800 Bisagra con freno en puerta 288   NURA 60 Y 80 CM   1 unidad	Hinge with brake in door   NURA 60 AND 80 CM   1 unit	Charnière avec frein en porte   NURA 60 ET 80 CM   1 unité	Шарнир с тормозом для дверная   NURA 60 И 80 CM   1 штука	14,9
	3977900 Placas bisagras en mueble 288   NURA 60 Y 80 CM   1 unidad	Hinge plates in furniture unit   NURA 60 AND 80 CM   1 unit	Charnières plaques en meuble   NURA 60 ET 80 CM   1 unité	Шарнирные пластины для шкафа   NURA 60 И 80 CM   1 штука	14,9





## bisagras

## hinges

## charnières

## петли

€/u

	Bisagras	Hinges	Charnières	Петли	
	3978000 288 Bisagra con freno en puerta   NURA COLUMNNA   1 unidad	Hinge with brake in door   NURA COLUMN   1 unit	Charnière avec frein en porte   NURA COLONNE   1 unité	Шарнир с тормозом для дверная   NURA ПЕНАЛ   1 штука	13,8
	3978100 288 Placas bisagras en columna   NURA COLUMNNA   1 unidad	Hinge plates in column   NURA COLUMN   1 unit	Charnières plaques en colonne   NURA COLONNE   1 unité	Шарнирные пластины для пенала   NURA ПЕНАЛ   1 штука	5,3
	3960200 288 Placas bisagras en puerta   JADE ASIMÉTRICO 90 CM	Hinge plates in door   JADE ASYMMETRIC 90 CM	Charnières plaques en porte   JADE ASYMÉTRIQUE 90 CM	Шарнирные пластины для дверная   JADE АСИММЕТРИЧНАЯ 90 CM	1,0
	3960300 288 Bisagra acodada puerta   JADE ASIMÉTRICO 90 CM	Angle hinge for door   JADE ASYMMETRIC 90 CM	Charnière coudée porte   JADE ASYMÉTRIQUE 90 CM	Дверная коленчатая петля   JADE АСИММЕТРИЧНАЯ 90 CM	6,1
	3966800   JADE COLUMNNA	Angle hinge for door   JADE COLUMN	Charnière coudée porte   JADE COLONNE	Дверная коленчатая петля   JADE ПЕНАЛ	1,0
	3966900 Placas bisagras en puerta   JADE COLUMNNA	Hinge plates in door   JADE COLUMN	Charnières plaques en porte   JADE COLONNE	Шарнирные пластины для дверная   JADE ПЕНАЛ	1,0









## tiradores

## handles

## poignées

## ручки

€/u

	<b>Tiradores</b>	<b>Handles</b>	<b>Poignées</b>	<b>Ручки</b>	
	3870200 Tirador   ARQ.   1 unidad	Handle   ARQ.   1 unit	Poignée   ARQ.   1 unité	Ручка   ARQ.   1 штука	12,3
	3866800 Tirador   NOBLE   1 unidad	Handle   NOBLE   1 unit	Poignée   NOBLE   1 unité	Ручка   NOBLE   1 штука	6,9
	3851200 Tirador grande   BEL-LA   1 unidad	Large handle   BEL-LA   1 unit	Poignée grande   BEL-LA   1 unité	Ручка большая   BEL-LA   1 штука	6,9
	3851300 Tirador pequeno   BEL-LA   1 unidad	Small handle   BEL-LA   1 unit	Poignée petite   BEL-LA   1 unité	Ручка маленькая   BEL-LA   1 штука	4,6
	3873800 Tirador   TIERRA   1 unidad	Handle   TIERRA   1 unit	Poignée   TIERRA   1 unité	Ручка   TIERRA   1 штука	5,4
	3859300 Tirador   ARTIK   1 unidad	Handle   ARTIK   1 unit	Poignée   ARTIK   1 unité	Ручка   ARTIK   1 штука	5,4
	3955800 Asa nº 1   CUARZO CAJÓN ALTO 2 CAJONES, 60-80 CM CAJÓN ALTO Y BAJO 3 CAJONES 80-100 CM COLUMNNA	Handle nº 1   CUARZO UPPER DRAWER 2 DRAWERS 60-80 CM UPPER AND LOWER DRAWER 3 DRAWERS 80-100 CM COLUMN UNIT	Poignée nº 1   CUARZO TIROIR HAUT 2 TIROIRS 60-80 CM TIROIR HAUT ET BAS 3 TIROIRS 80-100 CM COLONNE	Ручка-дужка № 1   CUARZO ВЫСОКИЙ ЯЩИК С 2-МЯ ЯЩИКАМИ 60-80 CM ВЫСОКИЙ И НИЗКИЙ ЯЩИК С 3-МЯ ЯЩИКАМИ 80-100 CM ПЕНАЛ	48,8
	3955900 Asa nº 2   CUARZO CAJÓN BAJO 2 CAJONES, 60-80 CM	Handle nº 2   CUARZO LOWER DRAWER 2 DRAWERS 60-80 CM	Poignée nº 2   CUARZO TIROIR BAS 2 TIROIRS 60-80 CM	Ручка-дужка № 2   CUARZO НИЗКИЙ ЯЩИК С 2-МЯ ЯЩИКАМИ 60-80 CM	73,6
	3956000 Asa nº 3   CUARZO CAJÓN MEDIO 3 CAJONES, 80-100 CM	Handle nº 3   CUARZO MIDDLE DRAWER 3 DRAWERS 80-100 CM	Poignée nº 3   CUARZO TIROIR AU MILIEU 3 TIROIRS 80-100 CM	Ручка-дужка № 3   CUARZO СРЕДНИЙ ЯЩИК С 3-МЯ ЯЩИКАМИ 80-100 CM	70,4







## tiradores

## handles

## poignées

## ручки

€/u

	Tiradores	Handles	Poignées	Ручки	
	3958600 Asa superior - inferior   ZAFIRO 80 CM Y 100 CM	Upper-Lower handle   ZAFIRO 80 CM AND 100 CM	Poignée supérieure - inférieure   ZAFIRO 80 CM ET 100 CM	Ручка-дужка верхняя - нижняя   ZAFIRO 80 CM И 100 CM	73,8
	3959300 Asa superior - inferior   ZAFIRO COLUMNNA	Upper-Lower handle   ZAFIRO COLUMN	Poignée supérieure - inférieure   ZAFIRO COLONNE	Ручка-дужка верхняя - нижняя   ZAFIRO ПЕНАЛ	37,0
	3966300 Tirador armario   PETIT	Cabinet handle   PETIT	Poignée armoire   PETIT	Ручка шкафа   PETIT	4,8
	3862900 Asa   ÁGATA 60 CM 2 CAJONES     ÁGATA COLUMNNA   1 unidad	Handle   ÁGATA 60 CM 2 DRAWERS     ÁGATA COLUMN UNIT   1 unit	Poignée   ÁGATA 60 CM 2 TIROIRS     ÁGATA COLONNE   1 unité	Ручка-дужка   ÁGATA 60 CM С 2-МЯ ЯЩИКАМИ     ÁGATA ПЕНАЛ   1 штука	44,4
	3863000 Asa   ÁGATA 80 Y 100 CM 2 Y 3 CAJONES   1 unidad	Handle   ÁGATA 80 AND 100CM 2 AND 3 DRAWERS   1 unit	Poignée   ÁGATA 80 ET 100 CM 2 ET 3 TIROIRS   1 unité	Ручка-дужка   ÁGATA 80 И 100 CM С 2-МЯ И 3-МЯ ЯЩИКАМИ   1 штука	61,2
	3977000 Asa cromada   NURA	Chromed handle   NURA	Poignée chromé   NURA	Ручка-дужка хромированная   NURA	12,8
	3977100 Tornillos fijación tirador   NURA	Handle fixing screws   NURA	Vis fixation Poignée   NURA	Крепежные винты стрелок   NURA	0,2

## patas

## leg supports

## pieds

## НОЖКИ

€/u

	<b>Patas</b>	<b>Leg supports</b>	<b>Pieds</b>	<b>Ножки</b>	
	3870300 Pata mueble   ARQ.   1 unidad	Leg support furniture unit   ARQ.   1 unit	Pied meuble   ARQ.   1 unité	Ножка шкафа   ARQ.   1 штука	23,1
	3866900 Pata mueble   NOBLE   1 unidad	Leg support furniture unit   NOBLE   1 unit	Pied meuble   NOBLE   1 unité	Ножка шкафа   NOBLE   1 штука	0,7
	3871900 Pata mueble   EMMA BASIC   1 unidad	Leg support furniture unit   EMMA BASIC   1 unit	Pied meuble   EMMA BASIC   1 unité	Ножка шкафа   EMMA BASIC   1 штука	25,4
	3874100 Pata mueble   TIERRA   1 unidad	Leg support furniture unit   TIERRA   1 unit	Pied meuble   TIERRA   1 unité	Ножка шкафа   TIERRA   1 штука	5,4
	3956100 Pata cromada 40x40x100 cm 288   CUARZO 3 CAJONES     JADE 3 CAJONES     ÁGATA 3 CAJONES   1 unidad	Chromed leg support 40x40x100 cm   CUARZO 3 DRAWERS     JADE 3 DRAWERS     ÁGATA 3 DRAWERS   1 unit	Pied chromé 40x40x100 cm   CUARZO 3 TIROIRS     JADE 3 TIROIRS     ÁGATA 3 TIROIRS   1 unité	Ножка хромированная 40x40x100 см   CUARZO С 3-МЯ ЯЩИКАМИ     JADE С 3-МЯ ЯЩИКАМИ     ÁGATA С 3-МЯ ЯЩИКАМИ   1 штука	12,1
	3829800 Patas delanteras 288   ÁMBAR   2 unidades	Front leg support   ÁMBAR   2 units	Pieds avant   ÁMBAR   2 unités	Передние ножки   ÁMBAR   2 штука	15,1
	3819900 Conjunto de 4 patas   EMMA SQUARE	Set 4 leg supports   EMMA SQUARE	Ensemble de 4 pieds   EMMA SQUARE	Комплект из 4-х ножек   EMMA SQUARE	42,0
	3967000 Conjunto de 2 patas 288   NURA	Set 2 leg supports   NURA	Ensemble de 2 pieds   NURA	Комплект из 2-х ножек   NURA	18,5
	3967800 Conjunto de 2 patas 40x40x100 cm   JADE 3 CAJONES	Set 2 leg supports 40x40x100 cm   JADE 3 DRAWERS	Ensemble de 2 pieds 40x40x100 cm   JADE 3 TIROIRS	Комплект из 2-х ножек 40x40x100 см   JADE 3-МЯ ЯЩИКАМИ	8,0











## luminarias

## lighting

## luminaires













## подсветка

€/u

	Luminarias	Lighting	Luminaires	Подсветка	
	3871100 Fluorescente luminaria espejo   EMMA	Fluorescent mirror lighting   EMMA	Fluorescent luminaire miroir   EMMA	Флуоресцентная Подсветка для зеркала   EMMA	56,2
	3956200 Fluorescente espejo 60x60 cm   CUARZO	Fluorescent light mirror 60x60 cm   CUARZO	Fluorescent miroir 60x60 cm   CUARZO	Флуоресцентная подсветка для зеркала 60x60 см   CUARZO	17,0
	3956300 Fluorescente redondo espejo 80x60 cm   CUARZO	Round fluorescent light mirror 80x60 cm   CUARZO	Fluorescent rond miroir 80x60 cm   CUARZO	Круглая флуоресцентная подсветка для зеркала 80x60 см   CUARZO	31,5
	3956400 Transformador luminaria espejo 60x60 cm   CUARZO	Mirror lighting transformer 60x60 cm   CUARZO	Transformateur luminaire miroir 60x60 cm   CUARZO	Трансформатор для подсветки зеркала 60x60 см   CUARZO	88,1
	3956500 Transformador luminaria espejo 80x60 cm   CUARZO	Mirror lighting transformer 80x60 cm   CUARZO	Transformateur luminaire miroir 80x60 cm   CUARZO	Трансформатор для подсветки зеркала 80x60 см   CUARZO	75,6
	3959500 288 Transformador luminaria espejo 80x60 cm   ZAFIRO   KLEA	Mirror lighting transformer 80x60 cm   ZAFIRO   KLEA	Transformateur luminaire miroir 80x60 cm   ZAFIRO   KLEA	Трансформатор для подсветки зеркала 80x60 см   ZAFIRO   KLEA	126,1
	3959600 288 Sensor de activación luminaria espejo 80x60 cm   ZAFIRO   KLEA   3,36 w	Automatic sensor for lighting mirror 80x60 cm   ZAFIRO   KLEA   3,36 w	Capteur du déclenchement luminaire miroir 80x60 cm   ZAFIRO   KLEA   3,36 w	Датчик включения подсветки зеркала 80x60 см   ZAFIRO   KLEA   3,36 w	125,9
	7926200 288 Kit luminaria LED   KLEA	Lighting LED kit   KLEA	Kit luminaire LED   KLEA	Подсветка LED   KLEA	93,7

bandejas  
/ puertastrays  
/ doorsétagères  
/ portesпанели  
/ двери

€/u

	Bandejas	Trays	Étagères	Панели	
3951300  288	Bandeja de cristal columna   JADE COLUMNA     CUARZO COLUMNA     ZAFIRO COLUMNA     ÁGATA COLUMNA	Glass tray column unit   JADE COLUMN     CUARZO COLUMN     ZAFIRO COLUMN     ÁGATA COLUMN	Étagère en verre colonne   JADE COLONNE     CUARZO COLONNE     ZAFIRO COLONNE     ÁGATA COLONNE	Спеклянная панель пенал   JADE ПЕНАЛ     CUARZO ПЕНАЛ     ZAFIRO ПЕНАЛ     ÁGATA ПЕНАЛ	27,1
3963600  288	Estantería en blanco   ÁMBAR COLUMNA	White shelf   ÁMBAR COLUMN	Étagère blanc   ÁMBAR COLONNE	Полка цвета белого   ÁMBAR ПЕНАЛ	14,2
3963700  288	Estantería en wengé   ÁMBAR COLUMNA	Wengé shelf   ÁMBAR COLUMN	Étagère wengé   ÁMBAR COLONNE	Полка для пенала цвета венге   ÁMBAR ПЕНАЛ	23,6
3965500  288	Balda en blanco   PETIT COLUMNA	White shelf   PETIT COLUMN	Étagère en blanc   PETIT COLONNE	Полка цвета белого   PETIT ПЕНАЛ	3,4
3965600  288	Balda en wengé   PETIT COLUMNA	Wengé shelf   PETIT COLUMN	Étagère en wengé   PETIT COLONNE	Полка цвета венге   PETIT ПЕНАЛ	7,2
3965700  288	Balda en nogal   PETIT COLUMNA	Walnut shelf   PETIT COLUMN	Étagère en noyer   PETIT COLONNE	Полка цвета "Ореховое дерево"   PETIT ПЕНАЛ	7,2
3965800  288	Balda en antracita   PETIT COLUMNA	Anthracite shelf   PETIT COLUMN	Étagère en anthracite   PETIT COLONNE	Полка цвета "антрацит"   PETIT ПЕНАЛ	7,0
7927501  288	Estantería en blanco 336,5 mm   KLEA COLUMNA	White shelf 336,5 mm   KLEA COLUMN	Étagère blanc 336,5 mm   KLEA COLONNE	Полка цвета белого 336,5 мм   KLEA ПЕНАЛ	30,6
3977701  288	Kit estantería en blanco 267x194x6   NURA COLUMNA	White shelf kit 267x194x6   NURA COLUMN	Kit étagère blanc 267x194x6   NURA COLONNE	Полка цвета белого 267x194x6   NURA ПЕНАЛ	13,8
	Puertas	Doors	Portes	Двери	
3960501	Puerta en blanco   JADE ASIMÉTRICO 90 CM	White door   JADE ASYMMETRIC 90 CM	Porte en blanc   JADE ASYMÉTRIQUE 90 CM	Дверь цвета белого   JADE АСИММЕТРИЧНАЯ 90 CM	28,6
3960573  288	Puerta en roble bardolino   JADE ASIMÉTRICO 90 CM	Bardolino oak door   JADE ASYMMETRIC 90 CM	Porte en chêne bardolino   JADE ASYMÉTRIQUE 90 CM	Дверь цвета "дуб бардолино"   JADE АСИММЕТРИЧНАЯ 90 CM	28,6
3960588  288	Puerta en roble   JADE ASIMÉTRICO 90 CM	Oak door   JADE ASYMMETRIC 90 CM	Porte en chêne   JADE ASYMÉTRIQUE 90 CM	Дверь цвета дуб   JADE АСИММЕТРИЧНАЯ 90 CM	28,6
3960567  288	Puerta en nature   JADE ASIMÉTRICO 90 CM	Nature door   JADE ASYMMETRIC 90 CM	Porte en nature   JADE ASYMÉTRIQUE 90 CM	Дверь цвета натуральный   JADE АСИММЕТРИЧНАЯ 90 CM	28,6







## puertas

## doors

## portes

## двери

€/u

	Puertas	Doors	Portes	Двери	
3950800 	Puerta en blanco   JADE COLUMNNA	White door   JADE COLUMN	Porte en blanc   JADE COLONNE	Дверь цвета белого   JADE ПЕНАЛ	40,9
3950900 	Puerta en pino saboya   JADE COLUMNNA	Savoy pin door   JADE COLUMN	Porte en pin savoie   JADE COLONNE	Дверь цвета "савойская сосна"   JADE ПЕНАЛ	44,0
3952868 	Puerta en mali wengé   JADE COLUMNNA	Mali wengé door   JADE COLUMN	Porte en mali wengé   JADE COLONNE	Дверь цвета "мали венге"   JADE ПЕНАЛ	44,8
3952973 	Puerta en roble bardolino   JADE COLUMNNA	Bardolino oak door   JADE COLUMN	Porte en chêne bardolino   JADE COLONNE	Дверь цвета "дуб бардолино"   JADE ПЕНАЛ	44,8
3966788 	Puerta en roble   JADE COLUMNNA	Oak door   JADE COLUMN	Porte en chêne   JADE COLONNE	Дверь цвета дуб   JADE ПЕНАЛ	44,8
3966767 	Puerta en nature   JADE COLUMNNA	Nature door   JADE COLUMN	Porte en nature   JADE COLONNE	Дверь цвета натуральный   JADE ПЕНАЛ	44,8
3954800	Puerta alta en blanco   CUARZO COLUMNNA	Upper door white   CUARZO COLUMN	Porte haute en blanc   CUARZO COLONNE	Высокая дверь цвета белого   CUARZO ПЕНАЛ	75,9
3955000	Puerta alta en negro   CUARZO COLUMNNA	Upper door black   CUARZO COLUMN	Porte haute en noir   CUARZO COLONNE	Высокая дверь цвета черного   CUARZO ПЕНАЛ	95,3
3954900	Puerta baja en blanco   CUARZO COLUMNNA	Lower door white   CUARZO COLUMN	Porte basse en blanc   CUARZO COLONNE	Низкая дверь цвета белого   CUARZO ПЕНАЛ	76,0
3955100	Puerta baja en negro   CUARZO COLUMNNA	Lower door black   CUARZO COLUMN	Porte basse en noir   CUARZO COLONNE	Низкая дверь цвета черного   CUARZO ПЕНАЛ	92,3
3959100	Puerta alta en blanco   ZAFIRO COLUMNNA	Upper door white   ZAFIRO COLUMN	Porte haute en blanc   ZAFIRO COLONNE	Высокая дверь цвета белого   ZAFIRO ПЕНАЛ	80,3
3959200	Puerta baja en blanco   ZAFIRO COLUMNNA	Lower door white   ZAFIRO COLUMN	Porte basse en blanc   ZAFIRO COLONNE	Низкая дверь цвета белого   ZAFIRO ПЕНАЛ	79,6
3961000 	Puerta en blanco   ÁMBAR 60 CM	White door   ÁMBAR 60 CM	Porte en blanc   ÁMBAR 60 CM	Дверь цвета белого   ÁMBAR 60 CM	27,1
3961100 	Puerta en wengé   ÁMBAR 60 CM	Wengé door   ÁMBAR 60 CM	Porte en wengé   ÁMBAR 60 CM	Дверь цвета "венге"   ÁMBAR 60 CM	19,9
3960800 	Puerta en blanco   ÁMBAR 65 CM	White door   ÁMBAR 65 CM	Porte en blanc   ÁMBAR 65 CM	Дверь цвета белого   ÁMBAR 65 CM	41,4
3960900 	Puerta en wengé   ÁMBAR 65 CM	Wengé door   ÁMBAR 65 CM	Porte en wengé   ÁMBAR 65 CM	Дверь цвета "венге"   ÁMBAR 65 CM	25,8

## puertas

## doors

## portes

## двери

€/u

	<b>Puertas</b>	<b>Doors</b>	<b>Portes</b>	<b>Двери</b>	
3960600  288	Puerta en blanco   ÁMBAR 80 CM	White door   ÁMBAR 80 CM	Porte en blanc   ÁMBAR 80 CM	Дверь цвета белого   ÁMBAR 80 CM	35,6
3960700  288	Puerta en wengé   ÁMBAR 80 CM	Wengé door   ÁMBAR 80 CM	Porte en wengé   ÁMBAR 80 CM	Дверь цвета "венге"   ÁMBAR 80 CM	23,8
3862600  288	Puerta en blanco   ÁGATA COLUMNA	White door   ÁGATA COLUMN	Porte en blanc   ÁGATA COLONNE	Дверь цвета белого   ÁGATA ПЕНАЛ	64,2
3862700  288	Puerta en gris   ÁGATA COLUMNA	Grey door   ÁGATA COLUMN	Porte en gris   ÁGATA COLONNE	Дверь цвета серого   ÁGATA ПЕНАЛ	55,2
3961200  288	Frontal superior en blanco   ÁMBAR 60 CM	Upper front white   ÁMBAR 60 CM	Partie frontale supérieure en blanc   ÁMBAR 60 CM	Верхняя фронтальная часть цвета белого   ÁMBAR 60 CM	13,3
3961300  288	Frontal superior en wengé   ÁMBAR 60 CM	Upper front wengé   ÁMBAR 60 CM	Partie frontale supérieure en wengé   ÁMBAR 60 CM	Верхняя фронтальная часть цвета "венге"   ÁMBAR 60 CM	13,6
3964400  288	Frontal superior en blanco   ÁMBAR 65 CM	Upper front white   ÁMBAR 65 CM	Partie frontale supérieure en blanc   ÁMBAR 65 CM	Верхняя фронтальная часть цвета белого   ÁMBAR 65 CM	15,3
3964500  288	Frontal superior en wengé   ÁMBAR 65 CM	Upper front wengé   ÁMBAR 65 CM	Partie frontale supérieure en wengé   ÁMBAR 65 CM	Верхняя фронтальная часть цвета "венге"   ÁMBAR 65 CM	15,5
3964200  288	Frontal superior en blanco   ÁMBAR 80 CM	Upper front white   ÁMBAR 80 CM	Partie frontale supérieure en blanc   ÁMBAR 80 CM	Верхняя фронтальная часть цвета белого   ÁMBAR 80 CM	18,3
3964300  288	Frontal superior en wengé   ÁMBAR 80 CM	Upper front wengé   ÁMBAR 80 CM	Partie frontale supérieure en wengé   ÁMBAR 80 CM	Верхняя фронтальная часть цвета "венге"   ÁMBAR 80 CM	27,7
3963400  288	Puerta en blanco   ÁMBAR COLUMNA	White door   ÁMBAR COLUMN	Porte en blanc   ÁMBAR COLONNE	Дверь цвета белого   ÁMBAR ПЕНАЛ	32,3
3963500  288	Puerta en wengé   ÁMBAR COLUMNA	Wengé door   ÁMBAR COLUMN	Porte en wengé   ÁMBAR COLONNE	Дверь цвета "венге"   ÁMBAR ПЕНАЛ	23,6
3965000  288	Puerta en blanco   PETIT	White door   PETIT	Porte en blanc   PETIT	Дверь цвета белого   PETIT	32,1
3965100  288	Puerta en wengé   PETIT	Wengé door   PETIT	Porte en wengé   PETIT	Дверь цвета "венге"   PETIT	22,4
3965200  288	Puerta en nogal   PETIT	Walnut door   PETIT	Porte en noyer   PETIT	Дверь цвета "Ореховое дерево"   PETIT	22,4
3965300  288	Puerta en antracita   PETIT	Anthracite door   PETIT	Porte en anthracite   PETIT	Дверь цвета "антрацит"   PETIT	38,7











## puertas

## doors

## portes

## двери

€/u

	<b>Puertas</b>	<b>Doors</b>	<b>Portes</b>	<b>Двери</b>	
	3962200 Perfil interior   ÁMBAR 60 CM	Inner profile   ÁMBAR 60 CM	Profil intérieur   ÁMBAR 60 CM	Внутренний профиль   ÁMBAR 60 CM	29,0
	3962300 Perfil interior   ÁMBAR 65 CM	Inner profile   ÁMBAR 65 CM	Profil intérieur   ÁMBAR 65 CM	Внутренний профиль   ÁMBAR 65 CM	30,3
	3962400 Perfil interior   ÁMBAR 80 CM	Inner profile   ÁMBAR 80 CM	Profil intérieur   ÁMBAR 80 CM	Внутренний профиль   ÁMBAR 80 CM	33,6
	3964100 Perfil interior   ÁMBAR COLUMNA	Inner profile   ÁMBAR COLUMN	Profil intérieur   ÁMBAR COLONNE	Внутренний профиль   ÁMBAR ПЕНАЛ	24,8
	7927401 Kit puerta en blanco   KLEA COLUMNA	White door kit   KLEA COLUMN	Kit porte en blanc   KLEA COLONNE	Комплект Дверь цвета белого   KLEA ПЕНАЛ	73,8
	3977201 Puerta izquierda en blanco (vista frente) 290x736x16 cm   NURA 60 CM	Left door white (front view) 290x736x16 cm   NURA 60 CM	Porte gauche en blanc (vue de face) 290x736x16 cm   NURA 60 CM	Дверь левосторонний цвета белого (вид спереди) 290x736x16 cm   NURA 60 CM	40,3
	3977301 Puerta derecha en blanco (vista frente) 290x736x16 cm   NURA 60 CM	Right door white (front view) 290x736x16 cm   NURA 60 CM	Porte droite en blanc (vue de face) 290x736x16 cm   NURA 60 CM	Дверь правосторонний цвета белого (вид спереди) 290x736x16 cm   NURA 60 CM	40,3
	3977401 Puerta izquierda en blanco (vista frente) 290x736x16 cm   NURA 80 CM	Left door white (front view) 290x736x16 cm   NURA 80 CM	Porte gauche en blanc (vue de face) 290x736x16 cm   NURA 80 CM	Дверь левосторонний цвета белого (вид спереди) 290x736x16 cm   NURA 80 CM	44,6
	3977501 Puerta derecha en blanco (vista frente) 290x736x16 cm   NURA 80 CM	Right door white (front view) 290x736x16 cm   NURA 80 CM	Porte droite en blanc (vue de face) 290x736x16 cm   NURA 80 CM	Дверь правосторонний цвета белого (вид спереди) 290x736x16 cm   NURA 80 CM	44,6
	3977601 Puerta en blanco 298x1498x16 cm   NURA COLUMNA	White door 298x1498x16 cm   NURA COLUMN	Porte en blanc 298x1498x16 cm   NURA COLUMN	Дверь цвета белого 298x1498x16 cm   NURA COLUMN	72,1





## topes sujeción

## fixing stops

## butoirs fixation

ограничители  
держатели

€/u

	Topes sujeción	Fixing stops	Butoirs fixation	Ограничители держатели	
	3951400 288 Bolsa topes sujeción balda   JADE COLUMNA     CUARZO COLUMNA     ZAFIRO COLUMNA     ÁGATA COLUMNA   8 unidades	Bag fixing stops shelf   JADE COLUMN     CUARZO COLUMN     ZAFIRO COLUMN     ÁGATA COLUMN   8 units	Sac butoirs étagère   JADE COLONNE     CUARZO COLONNE     ZAFIRO COLONNE     ÁGATA COLONNE   8 unités	Комплект ограничителей - держателей для полок   JADE ПЕНАЛ     CUARZO ПЕНАЛ     ZAFIRO ПЕНАЛ     ÁGATA ПЕНАЛ   8 штуки	3,7
	3963900 288 Bolsa topes sujeción balda   ÁMBAR   8 unidades	Bag fixing stops shelf   ÁMBAR   8 units	Sac butoirs étagère   ÁMBAR   8 unités	Комплект ограничителей - держателей для полок   ÁMBAR   8 штуки	4,8
	3966200 288 Bolsa topes sujeción balda   PETIT   4 unidades	Bag fixing stops shelf   PETIT   4 units	Sac butoirs étagère   PETIT   4 unités	Комплект ограничителей - держателей для полок   PETIT   4 штуки	4,8
	7927300 288 Bolsa topes sujeción balda   KLEA COLUMNA   4 unidades	Bag fixing stops shelf   KLEA COLUMN   4 units	Sac butoirs étagère   KLEA COLONNE   4 unités	Комплект ограничителей - держателей для полок   KLEA ПЕНАЛ   4 штуки	21,1
	3978500 288 Bolsa topes sujeción balda   NURA COLUMNA   8 unidades	Bag fixing stops shelf   NURA COLUMN   8 units	Sac butoirs étagère   NURA COLUMN   8 unités	Комплект ограничителей - держателей для полок   NURA COLUMN   8 штуки	5,3

---

€/u

## 05

- 146-147. **fijaciones**  
fixations  
fixations  
крепления
148. **jaboneras, vasos y estanterías**  
soap dishes, glasses and shelves  
porte-savons, verres et étagères  
мыльницы, стаканы и полки
149. **cepillos**  
brushes  
brosses  
щетки
149. **bomba dispensador**  
dispenser pump  
pompe doseur  
насос дозатора
149. **kit accesorios**  
kit accessories  
kit d'accessoires  
комплект аксессуаров



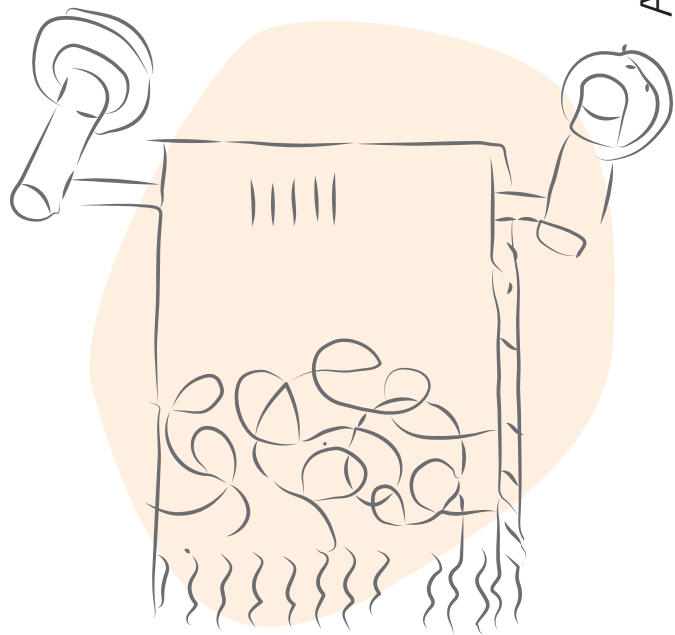
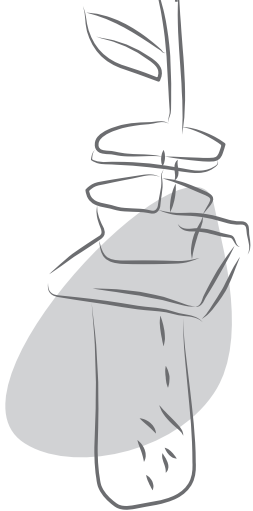
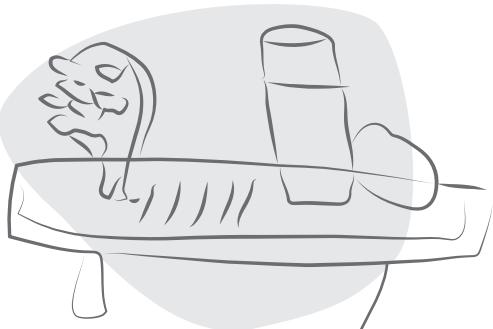
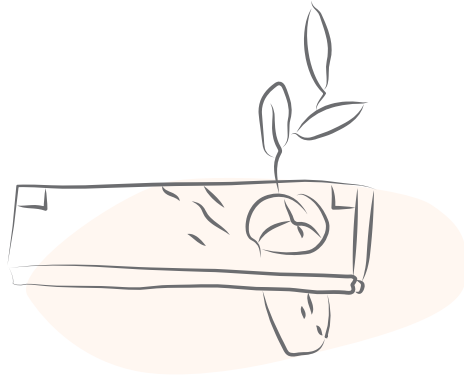

ACCESSORIES  
ACCESSOIRES  
AKCECCYAPЫ

# Accesorios









fijaciones

fixations

fixations

крепления

€/u

	Fijaciones	Fixations	Fixations	Крепления	
	5310000 Sujeción a pared <i>  PURE  </i> Estantería 40 cm	Fixation to wall <i>  PURE  </i> Shelf 40 cm	Fixation au mur <i>  PURE  </i> Étagère 40 cm	Крепление к стене <i>  PURE  </i> Полка 40 см	3,9
	5310100 Sujeción a pared con soportes <i>  PURE  </i> Escobillero, dosificador, jabonera, portavasos, toallero aro, toallero giratorio	Fixation to wall with supports <i>  PURE  </i> Toilet brush, lotion dispenser, soap dish, tumbler holder, towel ring, swivel towel rail	Fixation au mur avec des supports <i>  PURE  </i> Brosse à toilettes, doseur, porte-savon, porte-verre, anneau porte-serviettes, porte-serviettes orientable	Крепление к стене с кронштейнами <i>  PURE  </i> Ершик для унитаза, дозатор, мыльница, держатель для стакана, кольцо для полотенца, держатель для полотенца вращающийся	3,9
	5310200 Sujeción a pared suspendido <i>  PURE  </i> Percha	Wall-hung fixation to wall <i>  PURE  </i> Robe hook	Fixation au mur suspendu to wall <i>  PURE  </i> Patère	Крепление к стене подвесное <i>  PURE  </i> Вешалка	3,9
	5310300 Sujeción a pared 2 soportes <i>  PURE  </i> Portapapel sin tapa, toallero 40 cm, toallero 60 cm	Fixation to wall 2 supports <i>  PURE  </i> Toilet roll holder without cover, towel rail 40 cm, towel rail 60 cm	Fixation au mur 2 supports <i>  PURE  </i> Porte-papier sans couvercle, porte-serviettes 40 cm, porte-serviettes 60 cm	Крепление к стене подвесное <i>  PURE  </i> Держатель для туалетной бумаги, держатель для полотенца 40 см, держатель для полотенца 60 см	2,8
	5310400 Sujeción a pared con soportes <i>  DESIGN  </i> Percha	Fixation to wall with supports <i>  DESIGN  </i> Robe hook	Fixation au mur avec des supports <i>  DESIGN  </i> Patère	Крепление к стене с кронштейнами <i>  DESIGN  </i> Вешалка	3,9
	5310500 Sujeción a pared sin soportes <i>  DESIGN  </i> Escobillero, dosificador, jabonera, estante vidrio 60 cm, estante vidrio 40 cm	Fixation to wall without supports <i>  DESIGN  </i> Toilet brush, lotion dispenser, soap dish, glass shelf 60 cm, glass shelf 40 cm	Fixation au mur sans supports <i>  DESIGN  </i> Brosse à toilettes, doseur, porte-savon, étagère en verre 60 cm, étagère en verre 40 cm	Крепление к стене без кронштейна <i>  DESIGN  </i> Ершик для унитаза, дозатор, мыльница, держатель для стакана, Стеклянная полка 40 см, Стеклянная полка 60 см	3,2
	5310600 Sujeción a pared con soportes <i>  DESIGN  </i> Portapapel sin tapa mano derecha, portapapel sin tapa mano izquierda, toallero 40 cm, toallero 60 cm, toallero aro 30x12,5 cm, toallero aro 20x15,5 cm	Fixation to wall with supports <i>  DESIGN  </i> Toilet-roll holder without cover right hand, toilet-roll holder without cover left hand, towel rail 40 cm, towel rail 60 cm, towel ring 30x12,5 cm, towel ring 20x15,5 cm	Fixation au mur avec des supports <i>  DESIGN  </i> Porte-papier sans couvercle, coté droite, porte-papier sans couvercle, coté gauche, porte-serviettes 40 cm, porte-serviettes 60 cm, anneau porte-serviettes 30x12,5 cm, anneau porte-serviettes 20x15,5 cm	Крепление к стене с кронштейнами <i>  DESIGN  </i> Держатель для туалетной бумаги без крышки правосторонний, держатель для туалетной бумаги без крышки левосторонний, anneau porte-serviettes 40 см, держатель для полотенца 40 см, держатель для полотенца 60 см, кольцо для полотенца 30x12,5 см, кольцо для полотенца 20x15,5 см	3,5

fijaciones

fixations

fixations

крепления

€/u



**5310700** Sujeción a pared  
| TRENDLY HOTELS |  
Escobillero, dosificador, percha, jabonera, portavasos, portapapel sin tapa mano derecha, portapapel sin tapa mano izquierda, portapapel reserva, portapapel con tapa, toallero 40 cm, toallero 60 cm, toallero aro

**Fixation to wall**  
| TRENDLY HOTELS |  
Toilet brush, lotion dispenser, robe hook, soap dish, tumbler holder, toilet-roll holder without cover right hand, toilet-roll holder without cover left hand, spare toilet-roll holder, toilet-roll holder with cover, towel rail 40 cm, towel ring

**Fixation au mur**  
| TRENDLY HOTELS |  
Brosse à toilettes, doseur, patère, porte-savon, porte-verre, porte-papier sans couvercle, coté droite, porte-papier sans couvercle, coté gauche, porte-papier de réserve, porte-papier avec couvercle, porte-serviettes 40 cm, porte-serviettes 60 cm, anneau porte-serviettes

**Крепление к стене**  
| TRENDLY HOTELS |  
Ершик для унитаза, дозатор, вешалка, мыльница, держатель для стакана, держатель для туалетной бумаги без крышки левосторонний, держатель для запасного рулона туалетной бумаги, держатель для туалетной бумаги с крышкой держатель для полотенца 40 см, держатель для полотенца 60 см, кольцо для полотенца

3,3



**5310800** Sujeción a pared para estantería de cristal  
| TRENDLY HOTELS |  
Estante vidrio 40 cm

**Fixation to wall for glass shelf**  
| TRENDLY HOTELS |  
Glass shelf 40 cm

**Fixation au mur étagère en verre**  
| TRENDLY HOTELS |  
Étagère en verre 40 cm

**Крепление к стене для стеклянных полок**  
| TRENDLY HOTELS |  
Стеклянная полка 40 см

5,4



**5310900** Sujeción a pared con soportes  
| TRENDLY HOTELS |  
Estante toallero

**Fixation to wall with supports**  
| TRENDLY HOTELS |  
Towel rack

**Fixation au mur avec des supports**  
| TRENDLY HOTELS |  
Étagère d'hôte

**Крепление к стене с кронштейнами**  
| TRENDLY HOTELS |  
Полка для полотенца

3,5



**5311000** Sujeción soporte a pared  
| PURE | DESIGN |  
| TRENDLY HOTELS |  
Dosificador pared

**Fixation to wall support**  
| PURE | DESIGN |  
| TRENDLY HOTELS |  
Wall mounted lotion dispenser

**Fixation support au mur**  
| PURE | DESIGN |  
| TRENDLY HOTELS |  
Doseur à fixer au mur

**Крепление к стене с кронштейнами**  
| PURE | DESIGN |  
| TRENDLY HOTELS |  
Полка для полотенца

4,7



**5311100** Sujeción accesorios  
| PURE | DESIGN |  
| TRENDLY HOTELS |  
Contenedor 20 cm, contenedor rincón 20x20 cm

**Fixation accessories**  
| PURE | DESIGN |  
| TRENDLY HOTELS |  
Wire rack 20 cm, corner wire rack 20x20 cm

**Fixation accessoires**  
| PURE | DESIGN |  
| TRENDLY HOTELS |  
Étagère grille 20 cm, Étagère d'angle grille 20x20 cm

**Крепление аксессуаров**  
| PURE | DESIGN |  
| TRENDLY HOTELS |  
Контейнер 20 см, угловой контейнер 20x20 см

1,8

jaboneras,  
vasos y  
estanterías

soap dishes,  
glasses and  
shelves

porte-savons,  
verres et  
étagères

МЫЛЬНИЦЫ,  
СТАКАНЫ И  
ПОЛКИ

€/u

	Jaboneras, vasos y estanterías	Soap dishes, glasses and shelves	Porte-savons, verres et étagères	Мыльницы, стаканы и полки	
	5311500 Plato cristal   DESIGN   Jabonera	Glass plate   DESIGN   Soap dish	Assiette en verre   DESIGN   Porte-savon	Стекло́нный поддон   DESIGN   Мыльница	6,3
	5311600 Vaso de vidrio   PURE   DESIGN     TRENDLY HOTELS   Portav vasos, escobillero, dosificador, estante vidrio (Sólo Design)	Glass tumbler   PURE   DESIGN     TRENDLY HOTELS   Tumbler holder, toilet brush, lotion dispenser, glass shelf (Only Design)	Verre en cristal   PURE   DESIGN     TRENDLY HOTELS   Porte-verre, brosse à toilettes, doseur, étagère en verre (Seulement Design)	Стекло́нный стакан   PURE   DESIGN     TRENDLY HOTELS   Держатель для стакана, ерши́к для унитаза, дозатор, Стекло́нная полка (только дизайн)	7,5
	5311700 Jabonera cristal   PURE     TRENDLY HOTELS   Jabonera	Glass soap dish   PURE     TRENDLY HOTELS   Soap dish	Porte-savon en verre   PURE     TRENDLY HOTELS   Porte-savon	Стекло́нная мыльница   PURE     TRENDLY HOTELS   Мыльница	6,6
	5311800 Estantería cristal 40 cm   PURE   Estante vidrio 40 cm	Glass shelf 40 cm   PURE   Glass shelf 40 cm	Étagère en verre 40 cm   PURE   Étagère en verre 40 cm	Стекло́нная полка 40 см   PURE   Стекло́нная полка 40 см	11,5
	5311900 Estantería plana 120x93x Ø 8 cm   DESIGN   Escobillero, dosificador	Flat shelf 120x93x Ø 8 cm   DESIGN   Toilet brush, lotion dispenser	Étagère plate 120x93x Ø 8 cm   DESIGN   Brosse à toilettes, doseur	Полка плоская 120x93x Ø 8 см   DESIGN   Ерши́к для унитаза дозатор	10,5
	5312000 Estantería cristal plana 60 cm   DESIGN   Estante vidrio 60 cm	Flat glass shelf 60 cm   DESIGN   Glass shelf 60 cm	Étagère en verre plate 60 cm   DESIGN   Étagère en verre 60 cm	Стекло́нная полка плоская 60 см   DESIGN   Стекло́нная полка 60 см	13,0
	5312100 Estantería cristal plana 40 cm   DESIGN   Estante vidrio 40 cm	Flat glass shelf 40 cm   DESIGN   Glass shelf 40 cm	Étagère en verre plate 40 cm   DESIGN   Étagère en verre 40 cm	Стекло́нная полка плоская 40 см   DESIGN   Стекло́нная полка 40 см	14,3
	5312200 Estantería cristal 40 cm   TRENDLY HOTELS   Estante vidrio 40 cm	Glass shelf 40 cm   TRENDLY HOTELS   Glass shelf 40 cm	Étagère en verre 40 cm   TRENDLY HOTELS   Étagère en verre 40 cm	Стекло́нная полка 40 см   TRENDLY HOTELS   Стекло́нная полка 40 см	7,1

cepillos  
/ bomba dispensador  
/ kit accesorios





brushes  
/ dispenser pump  
/ kit accessories

brosses  
/ pompe doseur  
/ kit d'accessoires

щетки  
/ насос дозатора  
/ комплект аксессуаров

€/u

gala

	<b>Cepillos</b>	<b>Brushes</b>	<b>Brosses</b>	<b>Щетки</b>	
	5312400 Cepillo con barra   PURE   DESIGN     TRENDLY HOTELS   Escobillero	Brush with handle   PURE   DESIGN     TRENDLY HOTELS   Toilet brush	Brosse avec barre   PURE   DESIGN     TRENDLY HOTELS   Brosse à toilettes à poser	Щетка с палкой   PURE   DESIGN     TRENDLY HOTELS   Щетка напольная	18,7
	5312600 Cepillo con barra   PURE   DESIGN     TRENDLY HOTELS   Escobillero de suelo	Brush with handle   PURE   DESIGN     TRENDLY HOTELS   Free standing toilet brush	Brosse avec barre   PURE   DESIGN     TRENDLY HOTELS   Brosse à toilettes à poser	Щетка с палкой   PURE   DESIGN     TRENDLY HOTELS   Щетка напольная	52,3
	<b>Bomba dispensador</b> 5312700 Bomba dispensador jabón   PURE   DESIGN     TRENDLY HOTELS   Dosificador	<b>Dispenser pump</b> Lotion dispenser pump   PURE   DESIGN     TRENDLY HOTELS   Lotion dispenser	<b>Pompe doseur</b> Pompe doseur savon   PURE   DESIGN     TRENDLY HOTELS   Doseur	<b>Насос дозатора</b> Насос дозатора   PURE   DESIGN     TRENDLY HOTELS   Дозатор	13,7
	<b>Kit accesorios</b> 5312800 Kit de accesorios para envase   PURE   DESIGN     TRENDLY HOTELS   Dispensador de pañuelos	<b>Kit accessories</b> Kit accessories container   PURE   DESIGN     TRENDLY HOTELS   Tissue paper dispenser	<b>Kit d'accessoires</b> Kit d'accessoires récipient   PURE   DESIGN     TRENDLY HOTELS   Distributeur de mouchoirs	<b>Комплект аксессуаров</b> Комплект аксессуаров для контейнера   PURE   DESIGN     TRENDLY HOTELS   Емкость для бумажных салфеток	1,8

## 06

- 152-153. **accesorios para urinarios**  
urinal accessories  
accessoires urinoirs  
аксессуары для писсуаров
153. **válvula desagüe urinario**  
waste valve urinal  
vidage urinoir  
сливной клапан писсуара
153. **goma enchufe urinario**  
urinal rubber inlet connector  
joint à lèvres urinoir  
резиновая прокладка для писсуара
153. **juego de fijación urinario**  
urinal fixing kit  
jeu de fixation urinoir  
набор для крепления писсуара
153. **tapa urinario**  
urinal cover  
couvercle urinoir  
крышка писсуара
153. **accesorios**  
accessories  
accessoires  
аксессуары

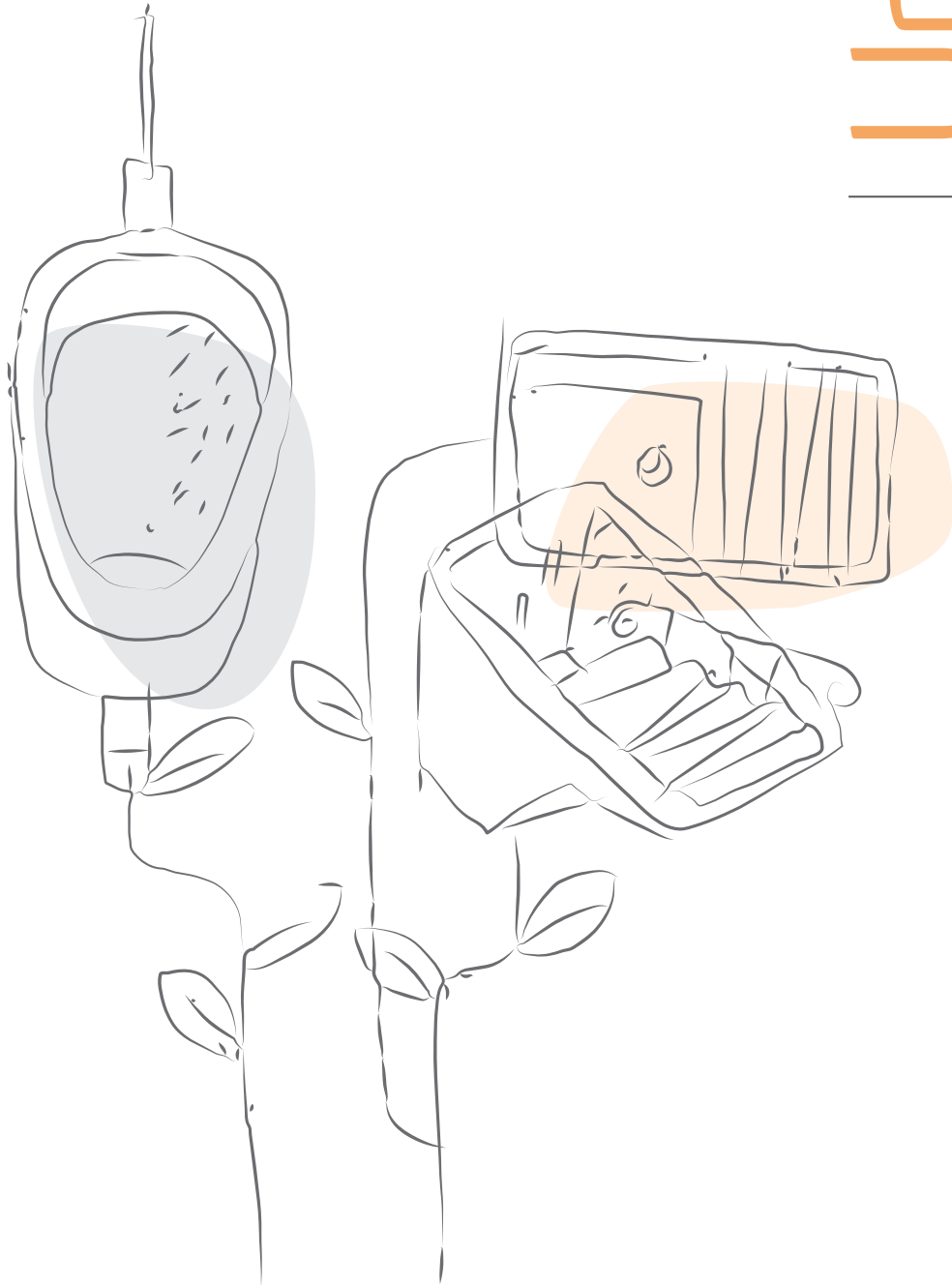

# Urinarios / Piezas especiales

URINALS / SPECIAL PIECES  
URINOIRS / PIÈCES SPÉCIALES  
ПИССУАРЫ / СПЕЦИАЛЬНЫЕ ИЗДЕЛИЯ











accesorios para urinarios

urinal accessories

accessoires urinoirs

аксессуары для писсуаров

€/u

	Accesorios para urinarios	Urinal accessories	Accessoires urinoirs	Аксессуары для писсуаров	
	5350500 Accesorios urinario   ARQ.   MINOR	Urinal accessories   ARQ.   MINOR	Accessoires urinoir   ARQ.   MINOR	Аксессуары для писсуаров   ARQ.   MINOR	54,5
	5368500 Racor y goma urinario   MINOR	Urinal connector and rubber seal   MINOR	Raccord et joint à lèvres urinoir   MINOR	Фитинг и прокладка для писсуара   MINOR	7,0
	5374000 Accesorios urinario   ARGOS	Urinal accessories   ARGOS	Accessoires urinoir   ARGOS	Аксессуары для писсуаров   ARGOS	72,6
	5373000 Codo urinario   ARGOS   EASY	Urinal bend   ARGOS   EASY	Coude urinoir   ARGOS   EASY	Отвод для писсуаров   ARGOS   EASY	17,0
	5368000 Rociador urinario   ARGOS	Sprinkler urinal   ARGOS	Diffuseur urinoir   ARGOS	Распылитель для писсуаров   ARGOS	13,9
	5374100 Accesorios urinario   MARE	Urinal accessories   MARE	Accessoires urinoir   MARE	Аксессуары для писсуаров   MARE	37,4
	5543000 Entrada urinario   PRO   BASIC	Urinal inlet   PRO   BASIC	Alimentation urinoir   PRO   BASIC	Подвод воды к писсуарам   PRO   BASIC	36,3
	5543200 Codo evacuación urinario   PRO   BASIC	Conversion bend urinal   PRO   BASIC	Coude d'évacuation urinoir   PRO   BASIC	Отвод стоковых вод для писсуара   PRO   BASIC	24,2
	5374300 Goma entrada urinario   MINOR   MUN	Inlet sealing washer urinal   MINOR   MUN	Joint alimentation urinoir   MINOR   MUN	Прокладка для подвода воды к писсуару   MINOR   MUN	1,1



accesorios para urinarios

urinal accessories

accessoires urinoirs

аксессуары для писсуаров

€/u

	Accesorios para urinarios	Urinal accessories	Accessoires urinoirs	Аксессуары для писсуаров	
	5374400 Racor 1/2 entrada urinario   MUN	Back nut 1/2 inlet urinal   MUN	Raccord 1/2 alimentation urinoir   MUN	Фитинг 1/2 для подвода воды к писсуару   MUN	4,9
	5332000 Válvula desagüe urinario   ARGOS	Waste valve urinal   ARGOS	Vidage urinoir   ARGOS	Сливной клапан писсуара   ARGOS	26,3
	5368600 Goma enchufe urinario   EASY     MUN ALIMENTACIÓN VERTICAL	Urinal rubber inlet connector   EASY     MUN VERTICAL INLET	Joint à lèvres urinoir   EASY     MUN ALIMENTATION VERTICALE	Резиновая прокладка для писсуара   EASY     MUN ВЕРТИКАЛЬНЫЙ ПОДВОД ВОДЫ	2,3
	5329000 Juego de sujeción urinario   EASY	Urinal fixing kit   EASY	Jeu de fixation urinoir   EASY	Набор для крепления писсуара   EASY	2,3
	5363000 Juego de sujeción lateral   MUN	Side fixing kit   MUN	Jeu de fixation latérale   MUN	Набор бокового крепления   MUN	4,4
	5155001 Tapa urinario   ARQ.	Urinal cover   ARQ.	Couvercle urinoir   ARQ.	Крышка писсуара   ARQ.	45,6
	5534500 Sujeción tapa urinario   ARQ.	Fixations for urinal cover   ARQ.	Fixation couvercle urinoir   ARQ.	Крепление для крышки писсуара   ARQ.	8,0

## 07

156. **válvulas de desagüe**  
drain valves  
bondes  
Сливные клапаны для душевых поддонов
- 157-158. **tapas de desagüe**  
drain valve covers  
dômes  
крышки водосливов для душевых поддонов
- 158-161. **kit de reparación platos ducha**  
repair kit shower trays  
kit réparation receveurs de douche  
комплект для ремонта душевых поддонов

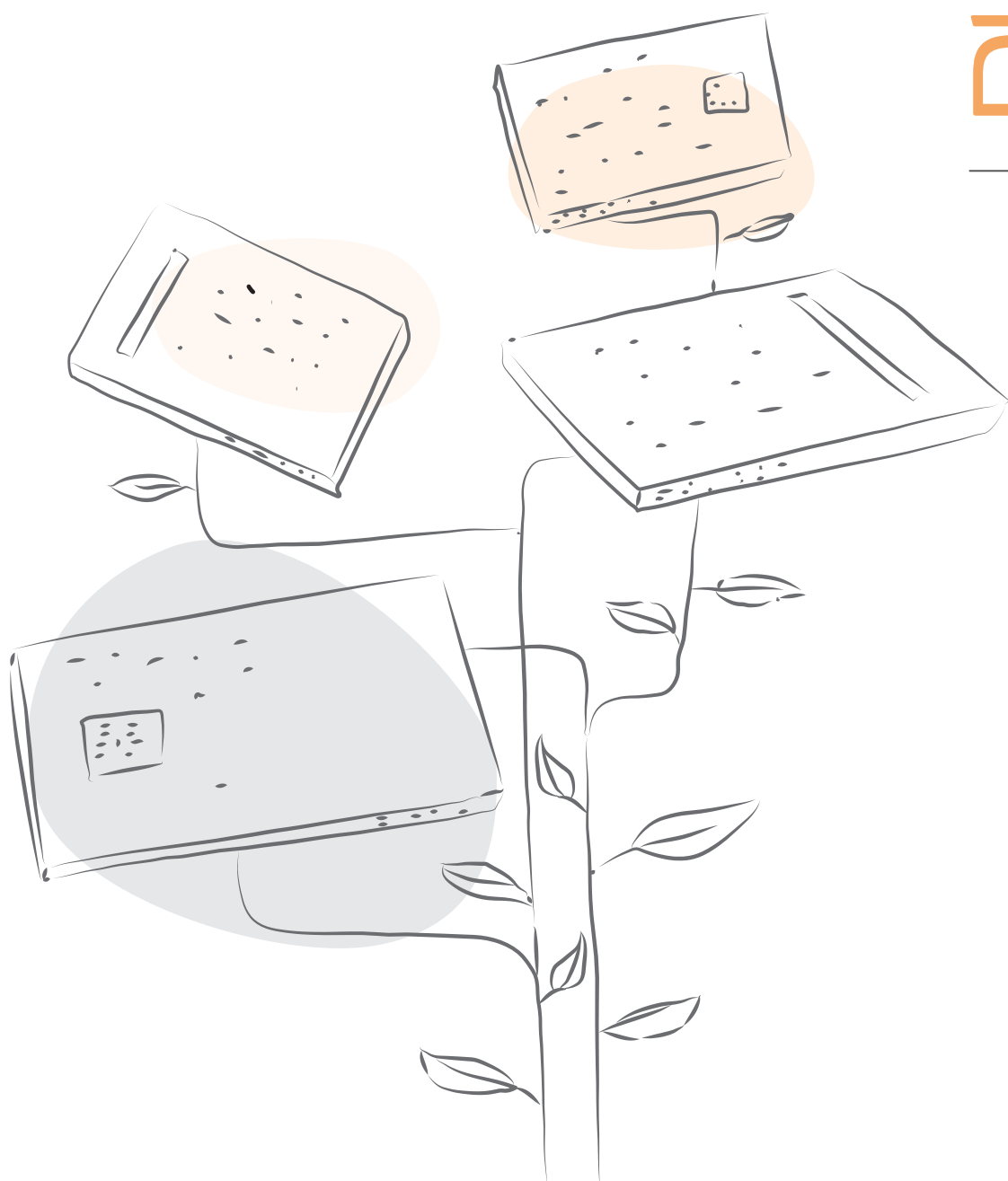

# Platos de ducha

SHOWER TRAYS  
RECEVEURS DE DOUCHE  
ДУШЕВЫЕ ПОДДОНЫ









válvulas de  
desagüe

drain  
valve covers

bondes

СЛИВНЫЕ  
клапаны для  
душевых  
поддонов

€/u

	Válvulas de desagüe	Drain valve covers	Bondes	Сливные клапаны для душевых поддонов	
	6800200 Válvula de desagüe cromada de 90 mm	Chromed drain valve 90 mm	Bonde chromée 90 mm	Крышка водослива для душевого поддона на 90 мм	35,0
	6802900 Válvula de desagüe cromada de 60/62 mm   ALPHA   OMAN     SIRTE   ELBA   ORBIT	Chromed drain valve 60/62 mm   ALPHA   OMAN     SIRTE   ELBA   ORBIT	Bonde chromée 60/62 mm   ALPHA   OMAN     SIRTE   ELBA   ORBIT	Сливной клапан хромированный на 60/62 мм   ALPHA   OMAN     SIRTE   ELBA   ORBIT	30,8
	4103500 Válvula de desagüe cromada de 90 mm cuadrada   SIGMA	Chromed drain valve 90 mm square   SIGMA	Bonde chromée 90 mm carrée   SIGMA	Сливной клапан хромированный на 90 мм квадратный   SIGMA	40,9
	5061900 Válvula de desagüe cromada de 52 mm   ESFERA	Chromed drain valve 52 mm   ESFERA	Bonde chromée 52 mm   ESFERA	Сливной клапан хромированный на 52 мм   ESFERA	29,8
	5016800 Válvula de desagüe de 90 mm   BASE SURFACE	Drain valve 90 mm   BASE SURFACE	Bonde 90 mm   BASE SURFACE	Сливной клапан на 90 мм   BASE SURFACE	47,1
	4930000 Válvula de desagüe de 90 mm   SUITE   SUITE-N	Drain valve 90 mm   SUITE   SUITE-N	Bonde 90 mm   SUITE   SUITE-N	Сливной клапан на 90 мм   SUITE   SUITE-N	38,9

tapas de  
desagüe







drain  
valve covers

dômes

КРЫШКИ  
ВОДОСЛИВОВ  
ДЛЯ ДУШЕВЫХ  
ПОДДОНОВ

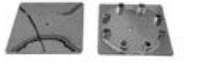
€/u

gala

	Tapas de desagüe	Drain valve covers	Dômes	Крышки водослива для душевых поддонов	
	4107200 Tapa de desagüe para plato de ducha de 90 mm	Cover for drain valve shower tray 90 mm	Dôme de 90 mm pour receveur	Крышка водослива для душевого поддона на 90 мм	20,9
	4107300 Tapa de desagüe para plato de ducha de 60 y 62 mm   ALPHA   OMAN     SIRTE   ELBA	Cover for drain valve shower tray 60 and 62 mm   ALPHA   OMAN     SIRTE   ELBA	Dôme de 60 et 62 mm pour receveur   ALPHA   OMAN     SIRTE   ELBA	Крышка водослива для душевого поддона на 60 и 62 мм   ALPHA   OMAN     SIRTE   ELBA	10,2
	4107100 Tapa de desagüe 120x120 mm   SIGMA	Cover for drain valve 120x120 mm   SIGMA	Dôme 120x120 mm   SIGMA	Крышка водослива 120x120 мм   SIGMA	15,1
	4144900 Tapa de desagüe   ESFERA	Cover for drain valve   ESFERA	Dôme   ESFERA	Крышка водослива   ESFERA	10,1
	5062200 Tapa de desagüe wirking   VITA ANTERIOR 2013	Cover for drain valve wirking   VITA BEFORE 2013	wirking wirquin   VITA AVANT 2013	Крышка водослива wirking   VITA ДО 2013 Г.	10,4
	5062300 Rejilla completa   LINE	Complete grid   LINE	Grille complète   LINE	Решетка для поддона полный комплект   LINE	44,5
	5062400 Tapa de desagüe cromada   BASE SURFACE	Chromed cover for drain valve   BASE SURFACE	Dôme chromé bonde receveur   BASE SURFACE	Хромированная крышка водослива для душа   BASE SURFACE	24,3

tapas de desagüe /  
kit de reparación  
platos ducha

drain valve covers /  
repair kit  
shower trays

dômes /  
kit réparation  
receveurs de douche

крышки водосливов для  
душевых поддонов /  
комплект для ремонта  
душевых поддонов

€/u

		<b>Tapas de desagüe</b>	<b>Drain valve covers</b>	<b>Dômes</b>	<b>Крышки водосливов для душевых поддонов</b>	
	4930100	Rejilla   SUITE	Grid   SUITE	Grille   SUITE	Заборная решетка   SUITE	16,5
	4931101	Rejilla blanca   ATOM	White grid   ATOM	Grille blanc   ATOM	Заборная решетка цвета белого   ATOM	46,1
	4931102	Rejilla negra   ATOM	Black grid   ATOM	Grille noir   ATOM	Заборная решетка цвета черного   ATOM	46,1
	4931150	Rejilla marfil   ATOM	Ivory grid   ATOM	Grille ivoire   ATOM	Заборная решетка цвета слоновой кости   ATOM	46,1
	4931184	Rejilla antracita   ATOM	Anthracite grid   ATOM	Grille anthracite   ATOM	Заборная решетка цвета "антрацит"   ATOM	46,1
	4930200	Rejilla   SUITE-N	Grid   SUITE-N	Grille   SUITE-N	Заборная решетка   SUITE-N	16,4
		<b>Kit de reparación platos ducha</b>	<b>Repair kit shower trays</b>	<b>Kit réparation receveurs de douche</b>	<b>Комплект для ремонта душевых поддонов</b>	
	6399001	Kit de reparación platos blanco   BASE SURFACE	Repair kit shower trays white   BASE SURFACE	Kit de réparation receveurs blanc   BASE SURFACE	Комплект для ремонта душевых поддонов цвета белого   BASE SURFACE	101,7
	6399002	Kit de reparación platos negro   BASE SURFACE	Repair kit shower trays black   BASE SURFACE	Kit de réparation receveurs noir   BASE SURFACE	Комплект для ремонта душевых поддонов цвета черного   BASE SURFACE	101,7
	6399080	Kit de reparación platos gris   BASE SURFACE	Repair kit shower trays grey   BASE SURFACE	Kit de réparation receveurs gris   BASE SURFACE	Комплект для ремонта душевых поддонов цвета серого   BASE SURFACE	101,7

kit de  
reparación  
platos ducha



repair kit  
shower trays

kit réparation  
receveurs de  
douche

КОМПЛЕКТ  
для ремонта  
душевых  
поддонов

€/u

gala

	<b>Kit de reparación platos ducha</b>	<b>Repair kit shower trays</b>	<b>Kit réparation receveurs de douche</b>	<b>Комплект для ремонта душевых поддонов</b>	
	6399084 Kit de reparación platos antracita    BASE SURFACE	Repair kit shower trays anthracite    BASE SURFACE	Kit de réparation receveurs anthracite    BASE SURFACE	Комплект для ремонта душевых поддонов Цвета "антрацит"    BASE SURFACE	101,7
	6399101 Kit de reparación platos blanco    SUITE	Repair kit shower trays white    SUITE	Kit de réparation receveurs blanc    SUITE	Комплект для ремонта душевых поддонов цвета белого    SUITE	39,6
	6399102 Kit de reparación platos negro    SUITE	Repair kit shower trays black    SUITE	Kit de réparation receveurs noir    SUITE	Комплект для ремонта душевых поддонов цвета Черного    SUITE	39,6
	6399150 Kit de reparación platos marfil    SUITE	Repair kit shower trays ivory    SUITE	Kit de réparation receveurs ivoire    SUITE	Комплект для ремонта душевых поддонов цвета слоновой кости    SUITE	39,6
	6399184 Kit de reparación platos antracita    SUITE	Repair kit shower trays anthracite    SUITE	Kit de réparation receveurs anthracite    SUITE	Комплект для ремонта душевых поддонов цвета "антрацит"    SUITE	39,6
	6399301 Kit de reparación platos blanco    SUITE-N	Repair kit shower trays white    SUITE-N	Kit de réparation receveurs blanc    SUITE-N	Комплект для ремонта душевых поддонов цвета белого    SUITE-N	39,6
	6399302 Kit de reparación platos negro    SUITE-N	Repair kit shower trays black    SUITE-N	Kit de réparation receveurs noir    SUITE-N	Комплект для ремонта душевых поддонов цвета черного    SUITE-N	39,6
	6399323 Kit de reparación platos gris piedra    SUITE-N	Repair kit shower trays stone grey    SUITE-N	Kit de réparation receveurs gris pierre    SUITE-N	Комплект для ремонта душевых поддонов цвета гранитный    SUITE-N	39,6

kit de  
reparación  
platos ducharepair kit  
shower trayskit réparation  
receveurs de  
doucheКОМПЛЕКТ  
для ремонта  
душевых  
поддонов

€/u

6399324 Kit de reparación  
platos topo

| SUITE-N |

**Repair kit  
shower trays**Repair kit shower  
trays taupe

| SUITE-N |

**Kit réparation  
receveurs de  
douche**Kit de réparation  
receveurs taupe

| SUITE-N |

**Комплект для  
ремонта душевых  
поддонов**Комплект для ремонта  
душевых поддонов  
цвета серо-коричневый

| SUITE-N |

39,6

6399325 Kit de reparación  
platos moka

| SUITE-N |

Repair kit shower  
trays moka

| SUITE-N |

Kit de réparation  
receveurs moka

| SUITE-N |

Комплект для ремонта  
душевых поддонов  
цвета темно-серый

| SUITE-N |

39,6

6399326 Kit de reparación  
platos perla

| SUITE-N |

Repair kit shower  
trays pearl

| SUITE-N |

Kit de réparation  
receveurs perle

| SUITE-N |

Комплект для ремонта  
душевых поддонов  
цвета жемчуг

| SUITE-N |

39,6

6399327 Kit de reparación  
platos gris claro

| SUITE-N |

Repair kit shower  
trays light grey

| SUITE-N |

Kit de réparation  
receveurs gris clair

| SUITE-N |

Комплект для ремонта  
душевых поддонов  
цвета светло-серый

| SUITE-N |

39,6

6399328 Kit de reparación  
platos hormigón

| SUITE-N |

Repair kit shower  
trays cement

| SUITE-N |

Kit de réparation  
receveurs beton

| SUITE-N |

Комплект для ремонта  
душевых поддонов  
цвета бетона

| SUITE-N |

39,6

6399329 Kit de reparación  
platos gris oliva

| SUITE-N |

Repair kit shower  
trays olive grey

| SUITE-N |

Kit de réparation  
receveurs gris olive

| SUITE-N |

Комплект для ремонта  
душевых поддонов  
цвета оливково-серый

| SUITE-N |

39,6

6399343 Kit de reparación  
platos arena

| SUITE-N |

Repair kit shower  
trays sand

| SUITE-N |

Kit de réparation  
receveurs sable

| SUITE-N |

Комплект для ремонта  
душевых поддонов  
цвета песочный

| SUITE-N |

39,6

6399344 Kit de reparación  
platos chocolate

| SUITE-N |

Repair kit shower  
trays chocolate

| SUITE-N |

Kit de réparation  
receveurs chocolat

| SUITE-N |

Комплект для ремонта  
душевых поддонов  
цвета шоколадный

| SUITE-N |

39,6



kit de  
reparación  
platos ducha





repair kit  
shower trays

kit réparation  
receveurs de  
douche

КОМПЛЕКТ  
для ремонта  
душевых  
поддонов

€/u

gala

	<b>Kit de reparación platos ducha</b>	<b>Repair kit shower trays</b>	<b>Kit réparation receveurs de douche</b>	<b>Комплект для ремонта душевых поддонов</b>	
	6399345 Kit de reparación platos gris plata    SUITE-N	Repair kit shower trays silver gray    SUITE-N	Kit de réparation receveurs gris argent    SUITE-N	Комплект для ремонта душевых поддонов цвета серебристо-серый    SUITE-N	39,6
	6399350 Kit de reparación platos marfil    SUITE-N	Repair kit shower trays ivory    SUITE-N	Kit de réparation receveurs ivoire    SUITE-N	Комплект для ремонта душевых поддонов цвета слоновая кость    SUITE-N	39,6
	6399382 Kit de reparación platos wengué    SUITE-N	Repair kit shower trays wenge    SUITE-N	Kit de réparation receveurs wenge    SUITE-N	Комплект для ремонта душевых поддонов цвета венге    SUITE-N	39,6
	6399384 Kit de reparación platos antracita    SUITE-N	Repair kit shower trays anthracite    SUITE-N	Kit de réparation receveurs anthracite    SUITE-N	Комплект для ремонта душевых поддонов цвета антрацитовый    SUITE-N	39,6

## 08

164. **tiradores**  
handles  
poignées  
ручки
164. **cierres magnéticos**  
magnetic seals  
fermetures magnétiques  
магнитные защелки
- 164-165. **juntas estanqueidad**  
watertightness joints  
joints d'étanchéité  
профиль и водонепроницаемые профили
165. **fijaciones a pared**  
fixations to wall  
fixations au mur  
настенное крепление
166. **perfiles y raíles**  
profiles and rails  
profils et rails  
профили и направляющие
167. **kit de accesorios**  
kit accessories  
kit d'accessoires  
комплект аксессуаров
- 168-172. **vidrios**  
glass  
vitres  
стекла
172. **rodamientos**  
bearings  
roulements  
ролики
173. **embellecedores**  
trimmings  
enjolveurs  
декоративные элементы
- 334-359. **despiece mamparas**  
**Walk-in N / Klevan / Step**  
breakdown of parts shower enclosures  
Walk-in N / Klevan / Step  
liste de pièces détaillée parois  
de douche Walk-in N / Klevan / Step  
каталог деталей душевых перегородок  
Walk-in N / Klevan / Step



consultar despiece  
en páginas 334-359  
check parts breakdown  
on pages 334-359  
consulter liste de pièces détaillée  
pages 334-359  
см. каталог деталей душевых дверей  
на стр. 334-359



ENCLOSURES  
PAROIS DE DOUCHE  
ДУШЕВЫЕ ДВЕРИ

Мампгарас



gala







tiradores  
/ cierres  
magnéticos  
/ juntas  
estanqueidad

watertightness  
joints  
/ handles  
/ magnetic  
seals

joints  
d' étanchéité  
/ poignées  
/ fermetures  
magnétiques

водонепроницаемые  
прокладки  
/ ручки  
/ магнитные  
защелки







€ / u

	<b>Tiradores</b>	<b>Handles</b>	<b>Poignées</b>	<b>Ручки</b>	
	4901700 Tiradores   STEP     SILVER	Handles   STEP     SILVER	Poignées   STEP     SILVER	Ручки   STEP     SILVER	16,1
	<b>Cierres magnéticos</b>	<b>Magnetic seals</b>	<b>Fermetures magnétiques</b>	<b>Магнитные защелки</b>	
	4901100 Imán   STEP RECTANGULAR, ANGULAR Y ENTRE PAREDES 4 HOJAS     SILVER	Magnet   STEP RECTANGULAR, CORNER, AND BETWEEN WALLS 4 PANELS     SILVER	Aimant   STEP RECTANGULAIRE, D' ANGLE, ENTRE MURS 4 VOLETS     SILVER	Магнит   STEP ПРЯМОУГОЛЬНЫЙ, УГЛОВОЙ И ДЛЯ ИСПОЛЬЗОВАНИЯ МЕЖДУ СТЕН ЧЕТЫРЕХЭЛЕМЕНТНЫХ СТВОРОК     SILVER	23,1
	4901200 Imán   STEP ENTRE PAREDES 2 HOJAS	Magnet   STEP BETWEEN WALLS 2 PANELS	Aimant   STEP ENTRE MURS 2 VOLETS	Магнит   STEP ДЛЯ ИСПОЛЬЗОВАНИЯ МЕЖДУ СТЕН ДВУХЭЛЕМЕНТНЫХ СТВОРОК	11,5
	4901300 Imán   STEP ENTRE PAREDES 2 HOJAS	Magnet   STEP BETWEEN WALLS 2 PANELS	Aimant   STEP ENTRE MURS 2 VOLETS	Магнит   STEP ДЛЯ ИСПОЛЬЗОВАНИЯ МЕЖДУ СТЕН ДВУХЭЛЕМЕНТНЫХ СТВОРОК	11,5
	<b>Juntas estanqueidad</b>	<b>Watertightness joints</b>	<b>Joints d' étanchéité</b>	<b>Водонепроницаемые прокладки</b>	
	4900800 Junta embellecedora vertical perfil   STEP CUADRADA, RECTANGULAR, ANGULAR, BAÑERA 2 HOJAS ENTRE PAREDES 2 Y 4 HOJAS	Vertical trimming joint profile   STEP SQUARE, RECTANGULAR, CORNER, BATH 2 PANELS BETWEEN WALLS 2 AND 4 PANELS	Profil d' étanchéité entre portes   STEP CARRÉ, RECTANGULAIRE, D' ANGLE, BAIGNOIRE 2 VOLETS ENTRE MURS 2 ET 4 VOLETS	Декоративная прокладка вертикальный профиль   STEP ДЛЯ ИСПОЛЬЗОВАНИЯ МЕЖДУ СТЕН ДВУХ- И ЧЕТЫРЕХЭЛЕМЕНТНЫХ СТВОРОК	3,5
	4900900 Junta, corredera   STEP CUADRADA, RECTANGULAR, ANGULAR, ENTRE PAREDES 2 Y 4 HOJAS	Joint, sliding door   STEP SQUARE, RECTANGULAR, CORNER, BETWEEN WALLS 2 AND 4 PANELS	Joint, porte coulissante   STEP CARRÉ, RECTANGULAIRE, D' ANGLE, ENTRE MURS 2 ET 4 VOLETS	Водонепроницаемая прокладка, раздвижная   STEP ДЛЯ ИСПОЛЬЗОВАНИЯ МЕЖДУ СТЕН ДВУХ- И ЧЕТЫРЕХЭЛЕМЕНТНЫХ СТВОРОК	5,8
	4901000 Junta, fijo   STEP CUADRADA, RECTANGULAR, ANGULAR, ENTRE PAREDES 2 Y 4 HOJAS	Joint, fixe   STEP SQUARE, RECTANGULAR, CORNER, BETWEEN WALLS 2 AND 4 PANELS	Joint, fixe   STEP CARRÉ, RECTANGULAIRE, D' ANGLE, ENTRE MURS 2 ET 4 VOLETS	Водонепроницаемая прокладка, фиксированная   STEP ДЛЯ ИСПОЛЬЗОВАНИЯ МЕЖДУ СТЕН ДВУХ- И ЧЕТЫРЕХЭЛЕМЕНТНЫХ СТВОРОК	5,8

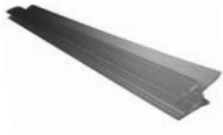
juntas  
estanqueidad  
/ fijaciones  
a paredwatertightness  
joints  
/ fixations  
to walljoints  
d'étanchéité  
/ fixations  
au murводонепроницаемые  
прокладки  
/ настенное  
крепление









€/u

gala

	<b>Juntas estanqueidad</b>	<b>Watertightness joints</b>	<b>Joints d'étanchéité</b>	<b>Водонепроницаемые прокладки</b>	
	4902300 334 Junta acristalar puerta corredera   STEP BAÑERA 1 Y 2 HOJAS	Joint glass sliding door   STEP BATH 1 AND 2 PANELS	Joint verre porte coulissante   STEP BAIGNOIRE 1 ET 2 VOLETS	Прокладка для стеклянной раздвижной двери   STEP ВАННА 1 И 2 СТОРОНКИ	11,0
	4906700 334 Burlete articulación   WALK-IN N	Seal joint   WALK-IN N	Bourrelet articulation   WALK-IN N	Уплотнитель соединения   WALK-IN N	36,6
	4906800 334 Junquillo fijación cristal 2000 mm   WALK-IN N	Glazing bar glass fixation 2000 mm   WALK-IN N	Parclose fixation verre 2000 mm   WALK-IN N	Штапик фиксации стекла 2000 мм   WALK-IN N	32,0
	4906900 334 Cuña fijación cristal 2000 mm   WALK-IN N	Fixing wedge glass 2000 mm   WALK-IN N	Cale fixation verre 2000 mm   WALK-IN N	Паз крепления стекла 2000 мм   WALK-IN N	36,4
	4907000 334 Perfil U fijo pared 1988 mm   WALK-IN N	U-shaped fixed profile 1988 mm   WALK-IN N	Profil U fixe au mur 1988 mm   WALK-IN N	П-образный профиль, фиксированный на стене 1988 мм   WALK-IN N	90,1
	<b>Fijaciones a pared</b>	<b>Fixations to wall</b>	<b>Fixations au mur</b>	<b>Настенное крепление</b>	
	4907100 334 Tirante de 1000 mm   WALK-IN N TODOS LOS MODELOS	Separating frame 1000 mm   WALK-IN N ALL MODELS	Profil 1000 mm   WALK-IN N TOUTES LES MODELES	Затяжка на 1000 мм   WALK-IN N ВСЕ МОДЕЛИ	39,6

perfiles  
y raílesprofiles  
and railsprofils  
et railsпрофили и  
направляющие







€/u

	Perfiles y raíles	Profiles and rails	Profils et rails	Профили и направляющие	
	4900300 Perfil compensador 1,95 m <b>334</b>   STEP CUADRADA, RECTANGULAR, ANGULAR Y FRONTAL	Compensating profile 1,95 m   STEP SQUARE, RECTANGULAR, CORNER AND FRONT	Profil complémentaire 1,95 m   STEP CARRÉ, RECTANGULAIRE, D'ANGLE ET FRONTAL	Профиль компенсатора 1,95 м   STEP КВАДРАТНОЕ, ПРЯМОУГОЛЬНОЕ, УГЛОВОЙ И ФРОНТАЛЬНОЕ	11,5
	4900400 Perfil compensador secundario 1,95 m <b>334</b>   STEP ENTRE PAREDES 2 Y 4 HOJAS	Subsidiary compensating profile 1,95 m   STEP BETWEEN WALLS 2 AND 4 PANELS	Profil complémentaire secondaire 1,95 m   STEP ENTRE MURS 2 ET 4 VOLETS	Профиль компенсатора вторичный 1,95 м   STEP ДЛЯ ИСПОЛЬЗОВАНИЯ МЕЖДУ СТЕН ДВУХ- И ЧЕТЫРЕХЭЛЕМЕНТНЫХ СТВОРОК	11,5
	4900500 Raíl perfil recto <b>334</b>   STEP CUADRADA, RECTANGULAR Y FRONTAL   Especificar medida mampara	Rail straight profile   STEP SQUARE, RECTANGULAR AND FRONT   Please specify dimensions of the enclosure	Rail profil droit   STEP CARRÉ, RECTANGULAIRE ET FRONTAL   Veuillez spécifier les dimensions de la paroi	Прямой профиль направляющей   STEP КВАДРАТНОЕ, ПРЯМОУГОЛЬНОЕ И ФРОНТАЛЬНОЕ   Указать размеры душевой двери	57,7
	4900600 Raíl perfil curvo <b>334</b>   STEP ANGULAR   Especificar medida mampara	Rail curved profile   STEP CORNER   Please specify dimensions of the enclosure	Rail profil courbe   STEP D'ANGLE   Veuillez spécifier les dimensions de la paroi	Изогнутый профиль направляющей   STEP УГЛОВОЙ   Указать размеры душевой двери	57,7
	4900700 Perfil vertical con imán 1,95 m <b>334</b>   STEP ENTRE PAREDES 2 HOJAS	Vertical profile with magnet 1,95 m   STEP BETWEEN WALLS 2 PANELS	Profil vertical avec aimant 1,95 m   STEP ENTRE MURS 2 VOLETS	Вертикальный профиль с магнитом 1,95 м   STEP ДЛЯ ИСПОЛЬЗОВАНИЯ МЕЖДУ СТЕН ДВУХЭЛЕМЕНТНЫХ СТВОРОК	17,3
	8955170 Perfil compensador 7 cm de 1,95 m altura <b>334</b>   STEP CUADRADA, RECTANGULAR Y ANGULAR   2 unidades	Compensating profile 7 cm 1,95 m high   STEP SQUARE, RECTANGULAR AND CORNER   2 units	Profil complémentaire 7 cm de 1,95 m hauteur   STEP CARRÉ, RECTANGULAIRE ET D'ANGLE   2 unités	Профиль компенсатора 7 см на 1,95 м высоты   STEP КВАДРАТНЫЙ, ПРЯМОУГОЛЬНЫЙ И УГЛОВОЙ   2 штуки	76,0
	4902200 Perfil compensador 7 cm de 1,95 m altura con solapa <b>334</b>   STEP FRONTAL   1 unidad	Compensating profile 7 cm 1,95 m high with flap   STEP FRONT   1 unit	Profil complémentaire 7 cm de 1,95 m hauteur avec rabat   STEP FRONTAL   1 unité	Профиль компенсатора 7 см на 1,95 м высоты с отворотом   STEP ФРОНТАЛЬНЫЙ   1 штука	42,6
	8955200 Perfil compensador secundario 15 mm   NEW STEP	Subsidiary compensating profile 15 mm   NEW STEP	Profil secondaire complémentaire 15 mm   NEW STEP	Профиль компенсатора вторичный 15 mm   NEW STEP	45,0

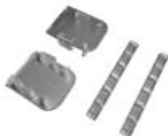
kit de  
accesorioskit  
accessorieskit  
d'accessoiresкомплект  
аксессуаров

€/u

gala

	Kit de accesorios	Kit accessories	Kit d'accessoires	Комплект аксессуаров	
	4906000 4 tornillos de pared 334   WALK-IN N	4 wall screws   WALK-IN N	4 vis au mur   WALK-IN N	4 винта для крепления к стене   WALK-IN N	8,9
	4906100 Tapetas U fijo pared 334   WALK-IN N	U-shaped covers fixed wall   WALK-IN N	Couvercle U fixe mur   WALK-IN N	П-образные наличники, фиксированные   WALK-IN N	9,1
	4906200 Soportes tirante con logo 334   WALK-IN N   (frontal y completa)	Support separating frame with logo   WALK-IN N   (front and complete)	Support profil avec logo   WALK-IN N   (frontal et complet)	Кронштейны – затяжки с логотипом   WALK-IN N   (фронтальная и полная)	29,8
	4906300 Soportes tirante sin logo 334   WALK-IN N   (lateral)	Support separating frame without logo   WALK-IN N   (side)	Support profil sans logo   WALK-IN N   (latéral)	Кронштейны – затяжки без логотипа   WALK-IN N   (боковая)	30,4
	4906400 Ejes bisagra 334   WALK-IN N	Hinge bolts   WALK-IN N	Axe charnière   WALK-IN N	Оси петель   WALK-IN N	10,2
	4906500 Conjunto 2 bisagras 334   WALK-IN N   (izquierda)	Set 2 hinges   WALK-IN N   (left)	Ensemble 2 charnières   WALK-IN N   (gauche)	Набор 2 петель   WALK-IN N   (левосторонних)	122,9
	4906600 Conjunto 2 bisagras 334   WALK-IN N   (derecha)	Set 2 hinges   WALK-IN N   (right)	Ensemble 2 charnières   WALK-IN N   (droite)	Набор 2 петель   WALK-IN N   (правосторонних)	122,9

## vidrios

## glass

## vitres

## стекла

€/u

	Vidrios	Glass	Vitres	стекла	
334	4901800 Cristal curvo fijo para modelos angulares    STEP ANGULAR   Indicar medida en solicitud	Fixed curved glass for corner models    STEP CORNER   Indicate dimension in order	Verre courbe fixe pour des modèles d'angle    STEP D'ANGLE   Indiquer dimension dans la commande	Фиксированное изогнутое стекло для угловых моделей    STEP УГЛОВОЙ   указывать размер в запросе	112,1
334	4901900 Cristal curvo corredero para modelos angulares    STEP ANGULAR	Curved sliding glass for corner models    STEP CORNER	Verre courbe coulissant pour des modèles d'angle    STEP D'ANGLE	Фиксированное изогнутое стекло для угловых моделей    STEP УГЛОВОЙ	112,1
334	4902000 Cristal recto fijo para modelos rectangulares, cuadrados y frontales    STEP CUADRADA, RECTANGULAR Y FRONTAL   Todas las medidas Indicar medida en solicitud	Fixed straight glass for rectangular, square and front models    STEP SQUARE, RECTANGULAR AND FRONT   All dimensions Indicate dimension in order	Verre courbe coulissant pour des modèles rectangulaire, carré et frontal    STEP CARRÉ, RECTANGULAIRE ET FRONTAL   Toutes les dimensions. Indiquer dimension dans la commande	Фиксированное изогнутое стекло для квадратное, прямоугольное и фронтальное моделей    STEP КВАДРАТНОЕ, ПРЯМОУГОЛЬНОЕ И ФРОНТАЛЬНОЕ   Все размеры указывать размер в запросе	112,1
334	4902100 Cristal recto corredero    STEP CUADRADA Y RECTANGULAR   Lado de 70 cm	Straight sliding glass    STEP SQUARE AND RECTANGULAR   70 cm side	Verre droit coulissant    STEP CARRÉ ET RECTANGULAIRE   Coté de 70 cm	Раздвижное прямое стекло    STEP КВАДРАТНОЕ И ПРЯМОУГОЛЬНОЕ   Сторона 70 см	112,1
334	8958000 Cristal recto corredero    STEP CUADRADA Y RECTANGULAR   Lado de 72 cm	Straight sliding glass    STEP SQUARE AND RECTANGULAR   72 cm side	Verre droit coulissant    STEP CARRÉ ET RECTANGULAIRE   Coté de 72 cm	Раздвижное прямое стекло    STEP КВАДРАТНОЕ И ПРЯМОУГОЛЬНОЕ   Сторона 72 см	112,1
334	8958100 Cristal recto corredero    STEP CUADRADA Y RECTANGULAR   Lado de 75 cm	Straight sliding glass    STEP SQUARE AND RECTANGULAR   75 cm side	Verre droit coulissant    STEP CARRÉ ET RECTANGULAIRE   Coté de 75 cm	Раздвижное прямое стекло    STEP КВАДРАТНОЕ И ПРЯМОУГОЛЬНОЕ   Сторона 75 см	112,1
334	8958200 Cristal recto corredero    STEP CUADRADA Y RECTANGULAR   Lado de 80 cm	Straight sliding glass    STEP SQUARE AND RECTANGULAR   80 cm side	Verre droit coulissant    STEP CARRÉ ET RECTANGULAIRE   Coté de 80 cm	Раздвижное прямое стекло    STEP КВАДРАТНОЕ И ПРЯМОУГОЛЬНОЕ   Сторона 80 см	112,1
334	8958300 Cristal recto corredero    STEP CUADRADA Y RECTANGULAR   Lado de 90 cm	Straight sliding glass    STEP SQUARE AND RECTANGULAR   90 cm side	Verre droit coulissant    STEP CARRÉ ET RECTANGULAIRE   Coté de 90 cm	Раздвижное прямое стекло    STEP КВАДРАТНОЕ И ПРЯМОУГОЛЬНОЕ   Сторона 90 см	112,1
334	8958400 Cristal recto corredero    STEP CUADRADA Y RECTANGULAR     FRONTAL 100 CM   Lado de 100 cm	Straight sliding glass    STEP SQUARE AND RECTANGULAR     FRONT 100 CM   100 cm side	Verre droit coulissant    STEP CARRÉ ET RECTANGULAIRE     FRONTAL 100 CM   Coté de 100 cm	Раздвижное прямое стекло    STEP КВАДРАТНОЕ И ПРЯМОУГОЛЬНОЕ     ФРОНТАЛЬНОЕ 100 CM   Сторона 100 см	112,1



## vidrios

## glass

## vitres

## стекла

€/u

gala

	Vidrios	Glass	Vitres	стекла	
8958500	Cristal recto corredero <b>334</b>   STEP CUADRADA Y RECTANGULAR     FRONTAL 110 CM   Lado de 110 cm	Straight sliding glass   STEP SQUARE AND RECTANGULAR     FRONT 110 CM   110 cm side	Verre droit coulissant   STEP CARRÉ ET RECTANGULAIRE     FRONTAL 110 CM   Coté de 110 cm	Раздвижное прямое стекло   STEP КВАДРАТНОЕ И ПРЯМОУГОЛЬНОЕ     ФРОНТАЛЬНОЕ 110 CM   Сторона 110 см	123,2
8958600	Cristal recto corredero <b>334</b>   STEP CUADRADA Y RECTANGULAR     FRONTAL 120 CM   Lado de 120 cm	Straight sliding glass   STEP SQUARE AND RECTANGULAR     FRONT 120 CM   120 cm side	Verre droit coulissant   STEP CARRÉ ET RECTANGULAIRE     FRONTAL 120 CM   Coté de 120 cm	Раздвижное прямое стекло   STEP КВАДРАТНОЕ И ПРЯМОУГОЛЬНОЕ     ФРОНТАЛЬНОЕ 120 CM   Сторона 120 см	123,2
8958700	Cristal recto corredero <b>334</b>   STEP CUADRADA Y RECTANGULAR     FRONTAL 130 CM   Lado de 130 cm	Straight sliding glass   STEP SQUARE AND RECTANGULAR     FRONT 130 CM   130 cm side	Verre droit coulissant   STEP CARRÉ ET RECTANGULAIRE     FRONTAL 130 CM   Coté de 130 cm	Раздвижное прямое стекло   STEP КВАДРАТНОЕ И ПРЯМОУГОЛЬНОЕ     ФРОНТАЛЬНОЕ 130 CM   Сторона 130 см	123,2
8958800	Cristal recto corredero <b>334</b>   STEP CUADRADA Y RECTANGULAR     FRONTAL 140 CM   Lado de 140 cm	Straight sliding glass   STEP SQUARE AND RECTANGULAR     FRONT 140 CM   140 cm side	Verre droit coulissant   STEP CARRÉ ET RECTANGULAIRE     FRONTAL 140 CM   Coté de 140 cm	Раздвижное прямое стекло   STEP КВАДРАТНОЕ И ПРЯМОУГОЛЬНОЕ     ФРОНТАЛЬНОЕ 140 CM   Сторона 140 см	123,2
8958900	Cristal recto corredero <b>334</b>   STEP CUADRADA Y RECTANGULAR     FRONTAL 2 HOJAS 150 Y 160 CM   Lado de 150/160/170/180 cm	Straight sliding glass   STEP SQUARE AND RECTANGULAR     FRONT 2 PANELS 150 AND 160 CM   150/160/170/180 cm side	Verre droit coulissant   STEP CARRÉ ET RECTANGULAIRE     FRONTAL 2 VOILETS 150 ET 160 CM   Coté de 150/160/170/180 cm	Раздвижное прямое стекло   STEP КВАДРАТНОЕ И ПРЯМОУГОЛЬНОЕ     ФРОНТАЛЬНОЕ ДВА ЭЛЕМЕНТА 150 CM И 160 CM   Сторона 150/160/170/180 см	123,2
8959000	Cristal recto corredero <b>334</b>   STEP FRONTAL 4 HOJAS 160 CM   Mampara frontal de 160 cm	Straight sliding glass   STEP FRONT 4 PANELS 160 CM   Front enclosure 160 cm	Verre droit coulissant   STEP FRONTAL 4 VOILETS 160 CM   Parois frontal de 160 cm	Раздвижное прямое стекло   STEP ФРОНТАЛЬНОЕ ЧЕТЫРЕХЭЛЕМЕНТНОЕ 160 CM   Фронтальная душевая дверь 160 см	123,2
8959100	Cristal recto corredero <b>334</b>   STEP FRONTAL 4 HOJAS 170 CM   Mampara frontal de 170 cm	Straight sliding glass   STEP FRONT 4 PANELS 170 CM   Front enclosure 170 cm	Verre droit coulissant   STEP FRONTAL 4 VOILETS 170 CM   Parois frontal de 170 cm	Раздвижное прямое стекло   STEP ФРОНТАЛЬНОЕ ЧЕТЫРЕХЭЛЕМЕНТНОЕ 170 CM   Фронтальная душевая дверь 170 см	123,2
8959200	Cristal recto corredero <b>334</b>   STEP FRONTAL 4 HOJAS 180 CM   Mampara frontal de 180 cm	Straight sliding glass   STEP FRONT 4 PANELS 180 CM   Front enclosure 180 cm	Verre droit coulissant   STEP FRONTAL 4 VOILETS 180 CM   Parois frontal de 180 cm	Раздвижное прямое стекло   STEP ФРОНТАЛЬНОЕ ЧЕТЫРЕХЭЛЕМЕНТНОЕ 180 CM   Фронтальная душевая дверь 180 см	123,2
4903000	Cristal de 68x195 cm <b>334</b>   WALK-IN ZERO TODOS LOS MODELOS	Glass 68x195 cm   WALK-IN ZERO ALL MODELS	Verre de 68x195 cm   WALK-IN ZERO TOUS LES MODÈLES	Стекло 68x195 см   WALK-IN ZERO ВСЕ МОДЕЛИ	203,1

## vidrios

## glass

## vitres

## стекла

€/u

	Vidrios	Glass	Vitres	стекла	
4903100	Cristal de 78x195 cm 334   WALK-IN ZERO TODOS LOS MODELOS	Glass 78x195 cm   WALK-IN ZERO ALL MODELS	Verre de 78x195 cm   WALK-IN ZERO TOUS LES MODÈLES	Стекло 78x195 см   WALK-IN ZERO ВСЕ МОДЕЛИ	228,9
4903200	Cristal de 88x195 cm 334   WALK-IN ZERO TODOS LOS MODELOS	Glass 88x195 cm   WALK-IN ZERO ALL MODELS	Verre de 88x195 cm   WALK-IN ZERO TOUS LES MODÈLES	Стекло 88x195 см   WALK-IN ZERO ВСЕ МОДЕЛИ	252,1
4903300	Cristal de 98x195 cm 334   WALK-IN ZERO TODOS LOS MODELOS	Glass 98x195 cm   WALK-IN ZERO ALL MODELS	Verre de 98x195 cm   WALK-IN ZERO TOUS LES MODÈLES	Стекло 98x195 см   WALK-IN ZERO ВСЕ МОДЕЛИ	271,7
4903400	Cristal de 106x195 cm 334   WALK-IN ZERO TODOS LOS MODELOS	Glass 106x195 cm   WALK-IN ZERO ALL MODELS	Verre de 106x195 cm   WALK-IN ZERO TOUS LES MODÈLES	Стекло 106x195 см   WALK-IN ZERO ВСЕ МОДЕЛИ	297,4
4903500	Cristal de 116x195 cm 334   WALK-IN ZERO TODOS LOS MODELOS	Glass 116x195 cm   WALK-IN ZERO ALL MODELS	Verre de 116x195 cm   WALK-IN ZERO TOUS LES MODÈLES	Стекло 116x195 см   WALK-IN ZERO ВСЕ МОДЕЛИ	323,7
4903600	Cristal de 126x195 cm 334   WALK-IN ZERO TODOS LOS MODELOS	Glass 126x195 cm   WALK-IN ZERO ALL MODELS	Verre de 126x195 cm   WALK-IN ZERO TOUS LES MODÈLES	Стекло 126x195 см   WALK-IN ZERO ВСЕ МОДЕЛИ	342,8
4903700	Cristal de 15x195 cm 334   WALK-IN ZERO MODELO 2 Y 4	Glass 15x195 cm   WALK-IN ZERO MODEL 2 AND 4	Verre de 15x195 cm   WALK-IN ZERO MODELE 2 ET 4	Стекло 15x195 см   WALK-IN ZERO МОДЕЛЬ 2 И 4	116,9
4907300	Cristal fijo de 700 mm 334   WALK-IN N   Frontal	Fixed glass 700 mm   WALK-IN N   Front	Verre fixe de 700 mm   WALK-IN N   Frontal	Фиксированное стекло 700 мм   WALK-IN N   Фронтальный	192,1
4907400	Cristal fijo de 800 mm 334   WALK-IN N   Frontal	Fixed glass 800 mm   WALK-IN N   Front	Verre fixe de 800 mm   WALK-IN N   Frontal	Фиксированное стекло 800 мм   WALK-IN N   Фронтальный	208,7
4907500	Cristal fijo de 900 mm 334   WALK-IN N   Frontal	Fixed glass 900 mm   WALK-IN N   Front	Verre fixe de 900 mm   WALK-IN N   Frontal	Фиксированное стекло 900 мм   WALK-IN N   Фронтальный	225,1
4907600	Cristal fijo de 1000 mm 334   WALK-IN N   Frontal	Fixed glass 1000 mm   WALK-IN N   Front	Verre fixe de 1000 mm   WALK-IN N   Frontal	Фиксированное стекло 1000 мм   WALK-IN N   Фронтальный	241,4
4907700	Cristal fijo de 1100 mm 334   WALK-IN N   Frontal	Fixed glass 1100 mm   WALK-IN N   Front	Verre fixe de 1100 mm   WALK-IN N   Frontal	Фиксированное стекло 1100 мм   WALK-IN N   Фронтальный	259,4
4907800	Cristal fijo de 1200 mm 334   WALK-IN N   Frontal	Fixed glass 1200 mm   WALK-IN N   Front	Verre fixe de 1200 mm   WALK-IN N   Frontal	Фиксированное стекло 1200 мм   WALK-IN N   Фронтальный	275,9

## vidrios

## glass

## vitres

## стекла

€/u

gala

	Vidrios	Glass	Vitres	стекла	
334	4907900 Cristal frontal fijo de 700 mm / WALK-IN N / Derecha (Para puerta)	Fixed front glass 700 mm / WALK-IN N / Right (For door)	Verre fixe frontal de 700 mm / WALK-IN N / Droit (Pour porte)	Фронтальное фиксированное стекло 700 мм / WALK-IN N / Правостороннее (Для двери)	198,9
334	4908000 Cristal frontal fijo de 800 mm / WALK-IN N / Derecha (Para puerta)	Fixed front glass 800 mm / WALK-IN N / Right (For door)	Verre fixe frontal de 800 mm / WALK-IN N / Droit (Pour porte)	Фронтальное фиксированное стекло 800 мм / WALK-IN N / Правостороннее (Для двери)	215,2
334	4908100 Cristal frontal fijo de 900 mm / WALK-IN N / Derecha (Para puerta)	Fixed front glass 900 mm / WALK-IN N / Right (For door)	Verre fixe frontal de 900 mm / WALK-IN N / Droit (Pour porte)	Фронтальное фиксированное стекло 900 мм / WALK-IN N / Правостороннее (Для двери)	231,8
334	4908200 Cristal frontal fijo de 1000 mm / WALK-IN N / Derecha (Para puerta)	Fixed front glass 1000 mm / WALK-IN N / Right (For door)	Verre fixe frontal de 1000 mm / WALK-IN N / Droit (Pour porte)	Фронтальное фиксированное стекло 1000 мм / WALK-IN N / Правостороннее (Для двери)	248,3
334	4908300 Cristal frontal fijo de 1100 mm / WALK-IN N / Derecha (Para puerta)	Fixed front glass 1100 mm / WALK-IN N / Right (For door)	Verre fixe frontal de 1100 mm / WALK-IN N / Droit (Pour porte)	Фронтальное фиксированное стекло 1100 мм / WALK-IN N / Правостороннее (Для двери)	266,1
334	4908400 Cristal frontal fijo de 1200 mm / WALK-IN N / Derecha (Para puerta)	Fixed front glass 1200 mm / WALK-IN N / Right (For door)	Verre fixe frontal de 1200 mm / WALK-IN N / Droit (Pour porte)	Фронтальное фиксированное стекло 1200 мм / WALK-IN N / Правостороннее (Для двери)	282,5
334	4908500 Cristal frontal fijo de 700 mm / WALK-IN N / Izquierda (Para puerta)	Fixed front glass 700 mm / WALK-IN N / Left (For door)	Verre fixe frontal de 700 mm / WALK-IN N / Gauche (Pour porte)	Фронтальное фиксированное стекло 700 мм / WALK-IN N / Левостороннее (Для двери)	198,9
334	4908600 Cristal frontal fijo de 800 mm / WALK-IN N / Izquierda (Para puerta)	Fixed front glass 800 mm / WALK-IN N / Left (For door)	Verre fixe frontal de 800 mm / WALK-IN N / Gauche (Pour porte)	Фронтальное фиксированное стекло 800 мм / WALK-IN N / Левостороннее (Для двери)	204,1
334	4908700 Cristal frontal fijo de 900 mm / WALK-IN N / Izquierda (Para puerta)	Fixed front glass 900 mm / WALK-IN N / Left (For door)	Verre fixe frontal de 900 mm / WALK-IN N / Gauche (Pour porte)	Фронтальное фиксированное стекло 900 мм / WALK-IN N / Левостороннее (Для двери)	231,8
334	4908800 Cristal frontal fijo de 1000 mm / WALK-IN N / Izquierda (Para puerta)	Fixed front glass 1000 mm / WALK-IN N / Left (For door)	Verre fixe frontal de 1000 mm / WALK-IN N / Gauche (Pour porte)	Фронтальное фиксированное стекло 1000 мм / WALK-IN N / Левостороннее (Для двери)	248,3

vidrios  
/ rodamientosglass  
/ bearingsvitres  
/ roulementsстекла  
/ ролики

€/u

## Vidrios

## Glass

## Vitres

## стекла





4908900 	Cristal frontal fijo de 1100 mm / WALK-IN N / Izquierda (Para puerta)	Fixed front glass 1100 mm / WALK-IN N / Left (For door)	Verre fixe frontal de 1100 mm / WALK-IN N / Gauche (Pour porte)	Фронтальное фиксированное стекло 1100 мм / WALK-IN N / Левостороннее (Для двери)	266,1
4909000 	Cristal frontal fijo de 1200 mm / WALK-IN N / Izquierda (Para puerta)	Fixed front glass 1200 mm / WALK-IN N / Left (For door)	Verre fixe frontal de 1200 mm / WALK-IN N / Gauche (Pour porte)	Фронтальное фиксированное стекло 1200 мм / WALK-IN N / Левостороннее (Для двери)	282,5
4909100 	Cristal puerta / WALK-IN N / Derecha / Izquierda (Mampara completa)	Door glass / WALK-IN N / Right / Left (Full enclosure)	Verre porte / WALK-IN N / Droit / Gauche (Paroi complète)	Стекло двери / WALK-IN N / правосторонней / левосторонней (полная душевая кабина)	175,8
4909400 	Cristal fijo de 700 mm / WALK-IN N / Lateral	Fixed glass 700 mm / WALK-IN N / Side	Verre fixe de 700 mm / WALK-IN N / Latérale	Фиксированное стекло 700 мм / WALK-IN N / Боковой	192,1
4909500 	Cristal fijo de 800 mm / WALK-IN N / Lateral	Fixed glass 800 mm / WALK-IN N / Side	Verre fixe de 800 mm / WALK-IN N / Latérale	Фиксированное стекло 800 мм / WALK-IN N / Боковой	208,7
4909600 	Cristal fijo de 900 mm / WALK-IN N / Lateral	Fixed glass 900 mm / WALK-IN N / Side	Verre fixe de 900 mm / WALK-IN N / Latérale	Фиксированное стекло 900 мм / WALK-IN N / Боковой	225,1

## Rodamientos

## Bearings

## Roulements

## Ролики

 4901500 	Rodamiento superior fijo puerta corredera / STEP RECTANGULAR, ANGULAR Y ENTRE PAREDES 2 Y 4 HOJAS /	Upper fixed bearing sliding door / STEP RECTANGULAR, CORNER, AND BETWEEN WALLS 2 AND 4 PANELS /	Roulement supérieur fixe porte coulissante / STEP RECTANGULAIRE, D'ANGLE, ENTRE MURS 2 AND 4 VOLETS /	Ролик верхний фиксированный для раздвижной двери / STEP ПРЯМОУГОЛЬНЫЙ, УГЛОВОЙ, ДЛЯ ИСПОЛЬЗОВАНИЯ МЕЖДУ СТЕН ДВУХ-И ЧЕТЫРЕХЭЛЕМЕНТНЫЙ /	11,5
 4901600 	Rodamiento inferior con muelle / STEP RECTANGULAR, ANGULAR Y ENTRE PAREDES 2 Y 4 HOJAS /	Lower bearing with spring / STEP RECTANGULAR, CORNER, AND BETWEEN WALLS 2 AND 4 PANELS /	Roulement inférieur avec ressort / STEP RECTANGULAIRE, D'ANGLE, ENTRE MURS 2 AND 4 VOLETS /	Ролик нижний с пружиной / STEP ПРЯМОУГОЛЬНЫЙ, УГЛОВОЙ, ДЛЯ ИСПОЛЬЗОВАНИЯ МЕЖДУ СТЕН ДВУХ-И ЧЕТЫРЕХЭЛЕМЕНТНЫЙ /	11,5

## embellecedores





## trimmings

## enjolveurs

декоративные  
элементы

€/u

gala

	Embellecedores	Trimmings	Enjolveurs	Декоративные элементы	
	4900000 <b>334</b> Cubierta embellecedor perfil izquierdo    STEP RECTANGULAR, ANGULAR Y ENTRE PAREDES 2 Y 4 HOJAS	Trimming left profile    STEP RECTANGULAR, CORNER, AND BETWEEN WALLS 2 AND 4 PANELS	Couvercle enjolveur profil gauche    STEP RECTANGULAIRE, D'ANGLE, ENTRE MURS 2 AND 4 VOLETS	Накладка на декоративный элемент левый профиль    STEP ПРЯМОУГОЛЬНЫЙ, УГЛОВОЙ, ДЛЯ ИСПОЛЬЗОВАНИЯ МЕЖДУ СТЕН ДВУХ-И ЧЕТЫРЕХЭЛЕМЕНТНЫЙ	1,1
	4900100 <b>334</b> Cubierta embellecedor perfil derecho    STEP RECTANGULAR, ANGULAR Y ENTRE PAREDES 2 Y 4 HOJAS	Trimming right profile    STEP RECTANGULAR, CORNER, AND BETWEEN WALLS 2 AND 4 PANELS	Couvercle enjolveur profil droite    STEP RECTANGULAIRE, D'ANGLE, ENTRE MURS 2 AND 4 VOLETS	Накладка на декоративный элемент правый профиль    STEP ПРЯМОУГОЛЬНЫЙ, УГЛОВОЙ, ДЛЯ ИСПОЛЬЗОВАНИЯ МЕЖДУ СТЕН ДВУХ-И ЧЕТЫРЕХЭЛЕМЕНТНЫЙ	1,1
	4900200 <b>334</b> Cubierta embellecedor pequeña perfil    STEP RECTANGULAR, ANGULAR Y ENTRE PAREDES 2 Y 4 HOJAS	Small trimming profile    STEP RECTANGULAR, CORNER, AND BETWEEN WALLS 2 AND 4 PANELS	Couvercle enjolveur petit profil    STEP RECTANGULAIRE, D'ANGLE, ENTRE MURS 2 AND 4 VOLETS	Накладка на декоративный элемент правый профиль    STEP ПРЯМОУГОЛЬНЫЙ, УГЛОВОЙ, ДЛЯ ИСПОЛЬЗОВАНИЯ МЕЖДУ СТЕН ДВУХ-И ЧЕТЫРЕХЭЛЕМЕНТНЫЙ	3,5
	4901400 <b>334</b> Esquinera y embellecedor perfiles fijos (unión)    STEP RECTANGULAR	Corner trimming fixed profiles (joint)    STEP RECTANGULAR	Encoignure et enjolveur profils fixes (union)    STEP RECTANGULAIRE	Угловая накладка и декоративный элемент фиксированные профили (соединение)    STEP ПРЯМОУГОЛЬНЫЙ	5,8

## 09

176. **motores**  
pumps  
pompes  
моторы
176. **teclados**  
control panel  
module clavier  
модуль клавиатуры
177. **cajas electrónicas**  
electronic control boxes  
boîtiers électroniques  
электронные блоки
177. **resistencias calefactoras**  
heating resistors  
résistances chauffantes  
нагревательные резисторы
178. **generador de ozono**  
ozone generator  
générateur d'ozone  
озоногенераторы
178. **soplador**  
blower  
blower  
воздухонагнетатель
- 178-179. **varios**  
miscellaneous  
divers  
разное
179. **filtros**  
filters  
filtres  
фильтры
179. **reposacabezas**  
headrests  
appui-têtes  
подголовники



# Spas

SPAS  
SPAS  
SPAS - СПА



motores  
/ tecladospumps  
/ control panelpompes  
/ module clavierМОТОРЫ  
/ модуль  
клавиатуры

€/u

	Motores	Pumps	Pompes	Моторы	
	4162300 Motor de 2100 w de 2 velocidades    360   YARD GRANDE	Pump 2100 w with 2 speeds    360   YARD LARGE	Pompe de 2100 w à 2 vitesses    360   YARD GRAND	Мотор мощностью 2100 Вт с двумя скоростями    360   YARD БОЛЬШОЙ	SAT
	4180100 Motor de 1100 w de 2 velocidades    SUITE   VITANIA	Pump 1100 w with 2 speeds    SUITE   VITANIA	Pompe de 1100 w à 2 vitesses    SUITE   VITANIA	Мотор мощностью 1100 Вт с двумя скоростями    SUITE   VITANIA	SAT
	4180300 Motor de 2400 w de 2 velocidades    LIVE	Pump 2400 w with 2 speeds    LIVE	Pompe de 2400 w à 2 vitesses    LIVE	Мотор мощностью 2400 Вт с двумя скоростями    LIVE	SAT
	4180200 Motor de 1100 w de 1 velocidad    YARD PEQUEÑO	Pump 1100 w with 1 speed    YARD SMALL	Pompe de 1100 w à 1 vitesse    YARD PETIT	Мотор мощностью 1100 Вт с одной скоростью    YARD МАЛЕНЬКИЙ	SAT
	Teclados	Control panel	Module clavier	Модуль клавиатуры	
	4162400 Módulo teclado ovalado de 4 teclas  Anterior 2009	Oval control panel unit with 4 keys  Before 2009	Module clavier oval avec 4 touches  Avant 2009	Модуль овальной клавиатуры с четырьмя кнопками  До 2009 г.	SAT
	4180400 Módulo teclado rectangular y carátula  Posterior 2009	Rectangular control panel unit and cover  After 2009	Module clavier rectangulaire et cadran  Après 2009	Модуль прямоугольной клавиатуры с этикеткой  С 2009 г.	SAT

**SAT:**  
Sollicitar piezas de repuesto a través del servicio técnico.

**SAT:**  
Order spare parts through your export agent.

**SAT:**  
Veuillez commander des pièces de réchange par l'intermédiaire de votre agent export.

**SAT:**  
Заказ дополнительного оборудования через агента по экспорту.



cajas electrónicas  
/ resistencias  
calefactoras

electronic control boxes  
/ heating resistors

boîtiers électroniques  
/ résistances chauffantes

электронные блоки  
/ нагревательные  
резисторы

€ / u

spa

	<b>Cajas electrónicas</b>	<b>Electronic control boxes</b>	<b>Boîtiers électroniques</b>	<b>Электронные блоки</b>	
	4162500 Caja electrónica y resistencia calefactora  Anterior 2009 Producto a descatalogar en 2020, en venta hasta fin de existencias	Electronic control box and heating resistor  Before 2009 Product to be discontinued in 2020, on sale while stocks last	Boîtier électronique et résistance chauffante  Avant 2009 Produit hors-catalogue en 2020, en vente jusqu'à épuisement de stock	Электронный блок и нагревательный резистор  До 2009 г. Продукт снимается с производства в 2020 году, в продаже до полного сбыта имеющегося товара	SAT
	4180500 Caja electrónica Astrel suelta  Posterior 2009	Detached electronic control box Astrel  After 2009	Boîtier électronique Astrel détaché  Après 2009	Отдельный электронный блок Astrel  С 2009 г.	SAT
	4180600 Caja electrónica básica para pulsador neumático    VITANIA	Basic electronic control box for pneumatic push-button    VITANIA	Boîtier électronique basique pour poussoir pneumatique    VITANIA	Базовый электронный блок для пневматической кнопки    VITANIA	SAT
	<b>Resistencias calefactoras</b>	<b>Heating resistors</b>	<b>Résistances chauffantes</b>	<b>Нагревательные резисторы</b>	
	4180700 Resistencia calefactora suelta de 2000 w  Posterior 2009	Detached heating resistor 2000 w  After 2009	Résistance chauffante détachée de 2000 w  Après 2009	Отдельный нагревательный резистор 2000 Вт  С 2009 г.	SAT
	4180800 Resistencia calefactora 1500 w y termostato    VITANIA	Heating resistor 1500 w and thermostat    VITANIA	Résistance chauffante 1500 w et thermostat    VITANIA	Нагревательный резистор 1500 Вт и термостат    VITANIA	SAT

**SAT:**  
Solicitar piezas de repuesto a través del servicio técnico.

**SAT:**  
Order spare parts through your export agent.

**SAT:**  
Veuillez commander des pièces de réchange par l'intermédiaire de votre agent export.

**SAT:**  
Заказ дополнительного оборудования через агента по экспорту.

generador de ozono  
/ soplador  
/ varios

ozone generator  
/ blower  
/ miscellaneous

générateur d'ozone  
/ blower  
/ divers

озоногенераторы  
/воздухонагнетатель  
/ разное

€/u

	<b>Generador de ozono</b>	<b>Ozone generator</b>	<b>Générateur d'ozone</b>	<b>Озоногенераторы</b>	
	4162600 Equipo generador de ozono	Ozone generating Equipment	Générateur d'ozone	Озоногенерирующая установка	SAT
	<b>Soplador</b>	<b>Blower</b>	<b>Blower</b>	<b>Воздухонагнетатель</b>	
	4162700 Soplador	Blower	Blower	Воздухонагнетатель	SAT
	<b>Varios</b>	<b>Miscellaneous</b>	<b>Divers</b>	<b>Разное</b>	
	4162800 Conjunto regulador de aire "G"	"G" air regulator	Ensemble régulateur d'air "G"	Комплект, регулирующий поток воздуха "G"	SAT
	4162900 Conjunto distribuidor de 3 vías "X" (Ø 60 mm interior)	Divert valve 3 port "X" (Ø 60 mm interior)	Ensemble distributeur de 3 voies "X" (Ø 60 mm intérieur)	Распределительный комплект на 3 канала "X" (Ø 60 mm внутри)	SAT
	4180900 Sensor de presión Conjunto frío / caliente	Pressure sensor Cold/hot kit	Capteur de pression Ensemble froid/chaud	Датчик давления установлен на нагревательном резисторе	SAT
	4181000 Sonda de temperatura de agua	Water temperature probe	Sonde température de l'eau	Датчик температуры воды	SAT
	4181100 Luz halógena	Halogen light	Lumière halogène	Галогеновая подсветка	SAT

**SAT:**  
Solicitar piezas de repuesto a través del servicio técnico.

**SAT:**  
Order spare parts through your export agent.

**SAT:**  
Veuillez commander des pièces de réchange par l'intermédiaire de votre agent export.

**SAT:**  
Заказ дополнительного оборудования через агента по экспорту.

varios  
/ filtros  
/ reposacabezas





miscellaneous  
/ filters  
/ headrests

divers  
/ filtros  
/ appuie-têtes

разное  
/ фильтры  
/ подголовники

€/u

gala

	Varios	Miscellaneous	Divers	Разное	
	4181200 Condensador de 14 mF	Condenser 14 mF	Condensateur de 14 mF	Конденсаторы 14 мФ	SAT
	4181300 Condensador de 30 mF	Condenser 30 mF	Condensateur de 30 mF	Конденсаторы 30 мФ	SAT
	<b>Filtros</b>	<b>Filters</b>	<b>Filtres</b>	<b>Фильтры</b>	
	4162000 Filtro   360   LIVE   1 unidad	Filter   360   LIVE   1 unit	Filtre   360   LIVE   1 unité	Фильтр   360   LIVE   1 штука	74,5
	4162100 Filtro   SUITE   VITANIA   1 unidad	Filter   SUITE   VITANIA   1 unit	Filtre   SUITE   VITANIA   1 unité	Фильтр   SUITE   VITANIA   1 штука	76,9
	4180000 Filtro   YARD   1 unidad	Filter   YARD   1 unit	Filtre   YARD   1 unité	Фильтр   YARD   1 штука	80,7
	<b>Reposacabezas</b>	<b>Headrests</b>	<b>Appuie-têtes</b>	<b>Подголовники</b>	
	4162200 Reposacabezas   LIVE   SUITE   1 unidad	Headrest   LIVE   SUITE   1 unit	Appuie-tête   LIVE   SUITE   1 unité	Подголовники   LIVE   SUITE   1 штука	117,4
	4181400 Reposacabezas   YARD   1 unidad	Headrest   YARD   1 unit	Appuie-tête   YARD   1 unité	Подголовники   YARD   1 штука	117,5

**SAT:**  
Solicitar piezas de repuesto a través del servicio técnico.

**SAT:**  
Order spare parts through your export agent.

**SAT:**  
Veuillez commander des pièces de réchange par l'intermédiaire de votre agent export.

**SAT:**  
Заказ дополнительного оборудования через агента по экспорту.

## 10

182. **tubos**  
pipes  
tubes  
трубы
182. **mangueras**  
hoses  
 tuyaux  
шланги
182. **racores**  
connectors  
raccords  
фитинги
183. **distribuidores**  
manifolds  
distributeurs  
распределители
183. **válvulas y doble loop**  
check valves and double loop  
clapets et siphon  
клапаны и сифоны
- 184-185. **pulsadores**  
push-buttons  
poussoirs  
кнопки
186. **reguladores de aire**  
air controllers  
régulateurs d'air  
регуляторы воздуха
187. **venturis electrónicos**  
electronic venturis  
venturis électroniques  
электронные аппараты вентури
187. **paneles digitales**  
touch pads  
panneaux digitaux  
цифровые панели
- 188-189. **inyectores**  
jets  
jets  
инжекторы
190. **sistemas aire**  
air systems  
systèmes d'air  
системы воздуха
- 191-192. **codos, roscas y rejillas aspiración**  
elbows, threads and suction covers  
coudes, filets et crépines d'aspiration  
патрубки, винты и заборные решетки
192. **roscas enlace motor**  
pump connection threads  
filets raccordement pompe  
винты соединение мотора
- 193-195. **placas electrónicas**  
electronic control boxes  
cartes électroniques  
электронные панели
- 196-197. **bombas**  
pumps  
pompes  
насосы
198. **presostatos**  
pressure switches  
pressostats  
прессостаты
198. **condensadores**  
condensers  
condenseurs  
конденсаторы
- 198-199. **sensores y sondas temperatura**  
sensors and temperature probes  
senseurs et sondes de température  
датчики и зонды температуры
199. **sopladores**  
blowers  
blowers  
воздухонагнетатели
200. **focos**  
spotlights  
spots  
светильники
200. **calentador**  
heater  
réchauffeur  
нагреватель
201. **kit desinfección**  
disinfection kit  
kit de désinfection  
комплект для дезинфекции
201. **kit reparador**  
repair kit  
kit réparation  
комплект для дезинфекции
- 202-203. **desagües**  
wastes  
vidages  
водосливы
204. **tapones y rebosaderos**  
plugs and overflows  
volants et trop-pleins  
заглушки и переливные отверстия
204. **asas**  
handles  
poignées  
ручки-дужки
205. **abrazaderas**  
clamps  
colliers de serrage  
хомуты
- 205-206. **reposacabezas**  
headrest  
appui-têtes  
подголовники
- 206-207. **piezas especiales**  
special pieces  
pièces spéciales  
специальные изделия
- 207-209. **accesorios para faldones**  
accessories panels  
accessoires tabliers  
аксессуары для панелей



# Bañeras de hidromasaje

HYDROMASSAGE BATHS  
BAIGNOIRES AVEC HYDROMASSAGE  
ВАННЫ С ГИДРОМАССАЖЕМ







tubos  
/ mangueras  
/ racores

pipes  
/ hoses  
/ connectors

tubes  
/ tuyaux  
/ raccords

трубы  
/ шланги  
/ фитинги

€/u

	<b>Tubos</b>	<b>Pipes</b>	<b>Tubes</b>	<b>Трубы</b>	
	4125600 Tubo neumático flexible 3/5 mm Bañeras neumáticas Tubo pulsador a motor	Pneumatic flexible pipe 3/5 Pneumatic baths Pipe push-button to pump	Tube pneumatique flexible 3/5 Baignoires pneumatiques Tube poussoir à la pompe	Трубка пневматическая гибкая 3/5 Пневматические ванны Трубка, ведущая к кнопке запуска мотора	SAT
	<b>Mangueras</b>	<b>Hoses</b>	<b>Tuyaux</b>	<b>Шланги</b>	
	4128000 Manguera flexible colorado Ø 20x15 mm	Flexible hose Ø 20x15 mm	Tuyau flexible Ø 20x15 mm	Гибкий шланг Ø 20x15 мм	SAT
	4128300 Manguera flexible colorado Ø 26x32 mm	Flexible hose Ø 26x32 mm	Tuyau flexible Ø 26x32 mm	Гибкий шланг Ø 26x32 мм	SAT
	4125900 Manguera flexible colorado Ø 50x40 mm	Flexible hose Ø 50x40 mm	Tuyau flexible Ø 50x40 mm	Гибкий шланг Ø 50x40 мм	SAT
	<b>Racores</b>	<b>Connectors</b>	<b>Raccords</b>	<b>Фитинги</b>	
	4173500 Codo 90° engancho rápido	Elbow 90° quick fastening	Coude 90° raccordement rapide	Патрубок 90° быстрого подключения	SAT

**SAT:**  
Sollicitar piezas de repuesto a través del servicio técnico.

**SAT:**  
Order spare parts through your export agent.

**SAT:**  
Veuillez commander des pièces de réchange par l'intermédiaire de votre agent export.

**SAT:**  
Заказ дополнительного оборудования через агента по экспорту.

distribuidores / válvulas y doble loop









manifolds / check valves and double loop

distributeurs / clapets et siphon

распределители / клапаны и сифоны

€/u

gala

	Distribuidores	Manifolds	Distributeurs	Распределители	
	4109900 Distribuidor aire de 4 salidas Sirem para tubo 10x13 mm   FLEX ANGULAR     EMMA GO2   MITTA 13     TREVO HM. DORSAL	Air manifold 4 outlets Sirem for pipe 10x13 mm   FLEX CORNER     EMMA GO2   MITTA 13     TREVO HM. DORSAL	Distributeur air 4 sorties Sirem pour tube 10x13 mm   FLEX D' ANGLE     EMMA GO2   MITTA 13     TREVO HM. DORSAL	Распределитель воздуха на 4 выхода Sirem для трубы 10x13 мм   FLEX УГЛОВОЙ     EMMA GO2   MITTA 13     TREVO ГИДРОМАССАЖ ПОЯСНИЦЫ	SAT
	4110000 Distribuidor agua de 3 salidas Sirem para tubo 13x17 mm   FLEX ANGULAR     EMMA GO2   MITTA 13     TREVO HM. DORSAL	Water manifold 3 outlets Sirem for pipe 13x17 mm   FLEX CORNER     EMMA GO2   MITTA 13     TREVO HM. DORSAL	Distributeur eau 3 sorties Sirem pour tube 13x17 mm   FLEX D' ANGLE     EMMA GO2   MITTA 13     TREVO HM. DORSAL	Распределитель воды на 3 выхода Sirem для трубы 13x17 мм   FLEX УГЛОВОЙ     EMMA GO2   MITTA 13     TREVO ГИДРОМАССАЖ ПОЯСНИЦЫ	SAT
	4110100 Distribuidor agua de 1 salida Sirem para tubo 10x13 mm   FLEX ANGULAR     EMMA GO2   MITTA 13	Water manifold 1 outlet Sirem for pipe 10x13 mm   FLEX CORNER     EMMA GO2   MITTA 13	Distributeur eau 1 sortie Sirem pour tube 10x13 mm   FLEX D' ANGLE     EMMA GO2   MITTA 13	Распределитель воды на 1 выход Sirem для трубы 10x13 мм   FLEX УГЛОВОЙ     EMMA GO2   MITTA 13	SAT
	4173700 Distribuidor koller de 10 salidas Enganche rápido neumático	Manifold koller 10 outlets Quick pneumatic fastening	Distributeur koller 10 sorties Raccordement rapide pneumatique	Распределитель на 10 выходов. Быстрое пневматическое подключение	SAT
	4175700 Conector aire 90°. Enganche rápido neumático	Air connector 90° Quick pneumatic fastening	Raccord air 90° Raccordement rapide pneumatique	Коннектор воздушный 90°. Быстрое пневматическое подключение	SAT
	<b>Válvulas y doble loop</b>	<b>Check valves and double loop</b>	<b>Clapets et siphon</b>	<b>Клапаны и сифоны</b>	
	4126200 Válvula antirretorno Anterior 2013	Non return check valve Before 2013	Clapet antiretour Avant 2013	Невозвратный клапан до 2013 г.	SAT
	4110200 Válvula antirretorno venturi   FLEX CENTER RECTANGULAR Y ANGULAR	Venturi non return check valve   FLEX CENTER RECTANGULAR AND CORNER	Clapet antiretour venturi   FLEX CENTER RECTANGULAIRE ET D' ANGLE	Невозвратный клапан venturi   FLEX CENTER ПРЯМОУГОЛЬНЫЙ И УГЛОВОЙ	SAT
	4126300 Doble loop	Double loop	Siphon	Сифон	SAT
	4173800 Válvula antirretorno Posterior 2013	Non return check valve After 2013	Clapet antiretour Après 2013	Невозвратный клапан После 2013 г.	SAT

**SAT:**  
Solicitar piezas de repuesto a través del servicio técnico.

**SAT:**  
Order spare parts through your export agent.

**SAT:**  
Veuillez commander des pièces de réchange par l'intermédiaire de votre agent export.

**SAT:**  
Заказ дополнительного оборудования через агента по экспорту.







pulsadores

push-buttons

poussoirs

КНОПКИ

€ / u

	Pulsadores	Push-buttons	Poussoirs	Кнопки	
	4104400 Pulsador neumático cromo   NILA E   NILA KC   Embelecedor y pulsador cromo	Pneumatic push-button chrome   NILA E   NILA KC   Trim and chrome push-button	Poussoir pneumatique chrome   NILA E   NILA KC   Enjoliveur et poussoir chrome	Пневматическая хромированная кнопка   NILA E   NILA KC   Декоративный элемент и хромированная кнопка	SAT
	4155300 Pulsador neumático cromo Koller   MITTA     ALHAMBRA POSTERIOR 2013     SISTEMA EMOTIVE ESSENTIAL HM AGUA PULSADOR NEUMÁTICO   Embelecedor cromo y pulsador mate	Koller pneumatic push-button chrome   MITTA     ALHAMBRA AFTER 2013     EMOTIVE ESSENTIAL SYSTEM HM WATER PNEUMATIC PUSH-BUTTON   Chrome trimming and matt push-button	Poussoir pneumatique chrome Koller   MITTA     ALHAMBRA APRÈS 2013     SYSTÈME EMOTIVE ESSENTIAL HM, EAU POUSSOIR PNEUMATIQUE   Enjoliveur chrome et poussoir mat	Пневматическая хромированная кнопка Koller   MITTA     ALHAMBRA ПОСЛЕ 2013 Г     EMOTIVE ESSENCIAL ГИДРОМАССАЖ ВОДОЙ ПНЕВМАТИЧЕСКАЯ КНОПКА   Декоративный элемент хромированный и матовая кнопка	SAT
	4100100 Pulsador paro / marcha oval Producto a descatalogar en 2020, en venta hasta fin de existencias	Push-button ON / OFF Oval Product to be discontinued in 2020, on sale while stocks last	Poussoir Arrêt / Marche Oval Produit hors-catalogue en 2020, en vente jusqu'à épuisement de stock	Кнопка остановка / пуск Oval Продукт снимается с производства в 2020 году, в продаже до полного сбыта имеющегося товара	SAT
	4104000 Pulsador redondo con led	Round push-button with led	Poussoir rond avec led	Круглая кнопка со светодиодом	SAT
	4155500 Pulsador Bulgin azul estándar puente letra B y -   MITTA   MITTA DORSAL     EMMA   NEXUS     LAGUNA   Anterior 2013	Push-button Bulgin standard blue. Jumper letter B and -   MITTA   MITTA DORSAL     EMMA   NEXUS     LAGUNA   Before 2013	Poussoir Bulgin bleu standard. Connexion interne lettre B et -   MITTA   MITTA DORSAL     EMMA   NEXUS     LAGUNA   Avant 2013	Кнопка Bulgin синего цвета стандарт. Мост между буквой "B" и "-"   MITTA   MITTA ДЛЯ СПИНЫ     EMMA   NEXUS     LAGUNA   до 2013 г.	SAT
	4158600 Pulsador Bulgin azul mix. Puente letra B y +   FLEX CENTER AIRE-AGUA     EMMA COMPLETA     EMMA AIRE-AGUA   Anterior 2013	Push-button Bulgin blue mix. Jumper letter B and +   FLEX CENTER AIR-WATER     EMMA COMPLETE     EMMA AIR-WATER   Before 2013	Poussoir Bulgin bleu mix. Connexion interne lettre B et +   FLEX CENTER AIR-EAU     EMMA COMPLET     EMMA AIR-EAU   Avant 2013	Кнопка Bulgin синего цвета микс. Мост между буквой "B" и "+"   FLEX CENTER ВОЗДУХ-ВОДА     EMMA ПОЛНЫЙ КОМПЛЕКТ     EMMA ВОЗДУХ-ВОДА   до 2013 г.	SAT
	4159100 Pulsador Bulgin verde estándar. Puente letra B y -   FLEX CENTER     EMMA COMPLETA   Anterior 2013	Push-button Bulgin standard green. Jumper letter B and -   FLEX CENTER     EMMA COMPLETE   Before 2013	Poussoir Bulgin vert standard. Connexion interne lettre B et -   FLEX CENTER     EMMA COMPLET   Avant 2013	Кнопка Bulgin зеленого цвета стандарт. Мост между буквой "B" и "-"   FLEX CENTER     EMMA ПОЛНЫЙ КОМПЛЕКТ   до 2013 г.	SAT

**SAT:**  
Sollicitar piezas de repuesto a través del servicio técnico.

**SAT:**  
Order spare parts through your export agent.

**SAT:**  
Veuillez commander des pièces de réchange par l'intermédiaire de votre agent export.

**SAT:**  
Заказ дополнительного оборудования через агента по экспорту.



pulsadores

push-buttons

poussoirs

КНОПКИ

€/u



4158700 Pulsador Bulgin verde mix. Puente letra B y +

| FLEX CENTER AIRE-AGUA |  
| EMMA AIRE-AGUA |

Anterior 2013

Push-button Bulgin green mix. Jumper letter B and +

| FLEX CENTER AIR-WATER |  
| EMMA AIR-WATER |

Before 2013

Poussoir Bulgin vert mix. Connexion interne lettre B et +

| FLEX CENTER AIR-EAU |  
| EMMA AIR-EAU |

Avant 2013

Кнопка Bulgin зеленого цвета микс. Мост между буквой "B" и "+"

| FLEX CENTER ВОЗДУХ-ВОДА |  
| EMMA ВОЗДУХ-ВОДА |

до 2013 г.

SAT



4171300 Pulsador táctil

| MITTA ELECTRÓNICA |  
ISOLA	ARQ.	MAGIA
ESTELA	OMEGA	
EMMA	LAGUNA	
FLEX RECTANGULAR		
FLEX ANGULAR	NEXUS	
TREVO POSTERIOR 2013		
SISTEMA EMOTIVE TOUCH AGUA ELECTRÓNICA TÁCTIL		

Touch push-button

| MITTA ELECTRONIC |  
ISOLA	ARQ.	MAGIA
ESTELA	OMEGA	
EMMA	LAGUNA	
FLEX RECTANGULAR		
FLEX CORNER	NEXUS	
TREVO AFTER 2013		
EMOTIVE TOUCH SYSTEM WATER ELECTRONIC TOUCH		

Poussoir tactile

| MITTA ÉLECTRONIQUE |  
ISOLA	ARQ.	MAGIA
ESTELA	OMEGA	
EMMA	LAGUNA	
FLEX RECTANGULAIRE		
FLEX D'ANGLE	NEXUS	
TREVO APRÈS 2013		
SYSTÈME EMOTIVE TOUCH EAU ÉLECTRONIQUE TACTILE		

Тактильная кнопка

| MITTA ЭЛЕКТРОННАЯ |  
ISOLA	ARQ.	MAGIA
ESTELA	OMEGA	
EMMA	LAGUNA	
FLEX ПРЯМОУГОЛЬНЫЙ		
FLEX УГЛОВОЙ	NEXUS	
TREVO ПОСЛЕ 2013 Г		
СИСТЕМА EMOTIVE TOUCH ВОДА ЭЛЕКТРОНИКА ТАКТИЛЬНАЯ		

SAT



4171700 Pulsador electrónico azul serigrafiado

| MITTA ELECTRÓNICA |  
ISOLA	ARQ.	MAGIA
ESTELA	OMEGA	
EMMA	LAGUNA	
FLEX RECTANGULAR		
FLEX ANGULAR	NEXUS	
TREVO POSTERIOR 2013		
SISTEMA SENSITIVE AIRE-AGUA		

Screen-printed blue electronic push-button

| MITTA ELECTRONIC |  
ISOLA	ARQ.	MAGIA
ESTELA	OMEGA	
EMMA	LAGUNA	
FLEX RECTANGULAR		
FLEX CORNER	NEXUS	
TREVO AFTER 2013		
SENSITIVE SYSTEM AIR-WATER		

Bouton poussoir électronique bleu sérigraphié

| MITTA ÉLECTRONIQUE |  
ISOLA	ARQ.	MAGIA
ESTELA	OMEGA	
EMMA	LAGUNA	
FLEX RECTANGULAIRE		
FLEX D'ANGLE	NEXUS	
TREVO APRÈS 2013		
SYSTÈME SENSITIVE AIR-EAU		

Синяя электронная кнопка с трафаретной печатью

| MITTA ЭЛЕКТРОННАЯ |  
ISOLA	ARQ.	MAGIA
ESTELA	OMEGA	
EMMA	LAGUNA	
FLEX ПРЯМОУГОЛЬНЫЙ		
FLEX УГЛОВОЙ	NEXUS	
TREVO ПОСЛЕ 2013 Г		
СИСТЕМА SENSITIVE ВОЗДУХ-ВОДА		

SAT



4172800 Pulsador electrónico verde serigrafiado

| MITTA ELECTRÓNICA |  
ISOLA	ARQ.	MAGIA
ESTELA	OMEGA	
EMMA	LAGUNA	
FLEX RECTANGULAR		
FLEX ANGULAR	NEXUS	
TREVO POSTERIOR 2013		
SISTEMA SENSITIVE AIRE-AGUA		

Screen-printed green electronic push-button

| MITTA ELECTRONIC |  
ISOLA	ARQ.	MAGIA
ESTELA	OMEGA	
EMMA	LAGUNA	
FLEX RECTANGULAR		
FLEX CORNER	NEXUS	
TREVO AFTER 2013		
SENSITIVE SYSTEM AIR-WATER		

Bouton poussoir électronique vert sérigraphié

| MITTA ÉLECTRONIQUE |  
ISOLA	ARQ.	MAGIA
ESTELA	OMEGA	
EMMA	LAGUNA	
FLEX RECTANGULAIRE		
FLEX D'ANGLE	NEXUS	
TREVO APRÈS 2013		
SYSTÈME SENSITIVE AIR-EAU		

Зеленая электронная кнопка с трафаретной печатью

| MITTA ЭЛЕКТРОННАЯ |  
ISOLA	ARQ.	MAGIA
ESTELA	OMEGA	
EMMA	LAGUNA	
FLEX ПРЯМОУГОЛЬНЫЙ		
FLEX УГЛОВОЙ	NEXUS	
TREVO ПОСЛЕ 2013 Г		
СИСТЕМА SENSITIVE ВОЗДУХ-ВОДА		

SAT



4176400 Pulsador electrónico con led luz blanca

| MITTA ELECTRÓNICA |  
| EMMA |  
| FLEX RECTANGULAR |  
| FLEX ANGULAR |  
| TREVO POSTERIOR 2020 |  
| SISTEMA EMOTIVE TOUCH AGUA ELECTRÓNICA TÁCTIL POSTERIOR 2020 |

Electronic push-button with white LED light

| MITTA ELECTRONIC |  
| EMMA |  
| FLEX RECTANGULAR |  
| FLEX CORNER |  
| TREVO AFTER 2020 |  
| EMOTIVE TOUCH SYSTEM WATER ELECTRONIC TOUCH AFTER 2020 |

Bouton-poussoir électronique avec lumière LED blanche

| MITTA ÉLECTRONIQUE |  
| EMMA |  
| FLEX RECTANGULAIRE |  
| FLEX D'ANGLE |  
| TREVO APRÈS 2020 |  
| SYSTÈME EMOTIVE TOUCH EAU ÉLECTRONIQUE TACTILE APRÈS 2020 |

Электронная кнопка с белым светодиодом

| MITTA ЭЛЕКТРОННАЯ |  
| EMMA |  
| FLEX ПРЯМОУГОЛЬНЫЙ |  
| FLEX УГЛОВОЙ |  
| TREVO ПОСЛЕ 2020 Г |  
| СИСТЕМА EMOTIVE TOUCH ВОДА ЭЛЕКТРОНИКА ТАКТИЛЬНАЯ ОСЛЕ 2020 Г |

SAT

**SAT:**  
Solicitar piezas de repuesto a través del servicio técnico.

**SAT:**  
Order spare parts through your export agent.

**SAT:**  
Veuillez commander des pièces de réchange par l'intermédiaire de votre agent export.

**SAT:**  
Заказ дополнительного оборудования через агента по экспорту.

reguladores de aire

air controllers

régulateurs d'air

регуляторы воздуха

€/u

	<b>Reguladores de aire</b>	<b>Air controllers</b>	<b>Régulateurs d'air</b>	<b>Регуляторы воздуха</b>	
	4157700 Regulador de aire metálico   EMMA     TREVO HM. + AIRE	Metallic air controller   EMMA     TREVO HM. + AIR	Régulateur d'air métallique   EMMA     TREVO HM. + AIR	Регулятор воздуха металлический   EMMA     TREVO HM. + ВОЗДУХ	SAT
	4110300 Conjunto regulador de aire latón	Set air controller brass	Ensemble régulateur d'air laiton	Комплект регулятор воздуха латунный	SAT
	4172000 Regulador presión Posterior 2013	Pressure regulator After 2013	Régulateur de pression Après 2013	Регулятор давления После 2013 г.	SAT
	4172400 "T" unión regulador aire Posterior 2013	Pipe tee air controller After 2013	Raccord en "T" régulateur d'air Après 2013	T-образный регулятор воздуха После 2013 г.	SAT

**SAT:**  
Sollicitar piezas de repuesto a través del servicio técnico.

**SAT:**  
Order spare parts through your export agent.

**SAT:**  
Veuillez commander des pièces de réchange par l'intermédiaire de votre agent export.

**SAT:**  
Заказ дополнительного оборудования через агента по экспорту.

venturis electrónicos / paneles digitales

electronic venturis / touch pads

venturis électroniques / panneaux digitaux

электронные аппараты вентури / цифровые панели

€/u

gala

	<b>Venturis electrónicos</b>	<b>Electronic venturis</b>	<b>Venturis électroniques</b>	<b>Электронные аппараты вентури</b>	
	4102300 Conjunto regulador aire hidro-venturi	Air hydro-venturi controller unit	Ensemble régulateur air hidro-venturi	Комплект регулятор воздуха гидро-вентури	SAT
	4106700 Regulador aire electrónico 12 v.   FLEX COMPLETA	Electronic air controller 12 v.   FLEX COMPLETE	Régulateur d'air électronique 12v.   FLEX COMPLET	Регулятор воздуха электронный 12 В.   FLEX ПОЛНЫЙ КОМПЛЕКТ	SAT
	4159300 Válvula de aire de 12 v. módulo (Venturi)   FLEX CENTER   EMMA	Air valve 12 v. Unit (Venturi)   FLEX CENTER   EMMA	Clapet d'air de 12 v. Module (Venturi)   FLEX CENTER   EMMA	Воздушный клапан на 12 В. Модуль (вентури)   FLEX CENTER   EMMA	SAT
	<b>Paneles digitales</b>	<b>Touch pads</b>	<b>Panneaux digitaux</b>	<b>Цифровые панели</b>	
	4106500 Panel electrónico capacitivo   FLEX CENTER RECTANGULAR Y ANGULAR	Capacitive electronic touch pad   FLEX CENTER RECTANGULAR AND CORNER	Panneau électronique capacitif   FLEX CENTER RECTANGULAIRE ET D'ANGLE	Панель электронная емкостная   FLEX CENTER ПРЯМОУГОЛЬНЫЙ И УГЛОВОЙ	SAT
	4101000 Conjunto mando fijo Gala Anterior 2013	Gala fixed control unit Before 2013	Ensemble Télécommande Fixe Gala Avant 2013	Комплект фиксированного пульта Gala до 2013 г.	SAT
	4174100 Mando a distancia bañera Gala Posterior 2013	Remote control bath Gala After 2013	Télécommande baïnoire Gala Aprés 2013	Пульт дистанционного управления ванной Gala После 2013 г.	SAT

**SAT:**  
Solicitar piezas de repuesto a través del servicio técnico.

**SAT:**  
Order spare parts through your export agent.

**SAT:**  
Veuillez commander des pièces de réchange par l'intermédiaire de votre agent export.

**SAT:**  
Заказ дополнительного оборудования через агента по экспорту.

inyectores

jets

jets

ИНЖЕКТОРЫ

€/u

Inyectores

Jets

Jets

Инжекторы



4110500	<p>Conjunto inyector parte externa</p> <p>  NILA C   VANESA   BAHÍA     NEOGEMA   ISOLA   ADRIA     AGATA   SIRENA   MISTRAL     MAGIA   ESTELA   OMEGA  </p> <p>Anterior 2013</p>	<p>Jet body outer part</p> <p>  NILA C   VANESA   BAHÍA     NEOGEMA   ISOLA   ADRIA     AGATA   SIRENA   MISTRAL     MAGIA   ESTELA   OMEGA  </p> <p>Before 2013</p>	<p>Ensemble jet partie extérieure</p> <p>  NILA C   VANESA   BAHÍA     NEOGEMA   ISOLA   ADRIA     AGATA   SIRENA   MISTRAL     MAGIA   ESTELA   OMEGA  </p> <p>Avant 2013</p>	<p>Инжекторный комплект Наружная часть</p> <p>  NILA C   VANESA   BAHÍA     NEOGEMA   ISOLA   ADRIA     AGATA   SIRENA   MISTRAL     MAGIA   ESTELA   OMEGA  </p> <p>до 2013 г.</p>	SAT
---------	--	--	--	---	-----



4110800	<p>K-Embellecedor superJet americano cromo 83 mm (parte externa vista lisa)</p> <p>  NILA S     MITTA   MITTA DORSAL     EMMA   FLEX     FLEX OVAL     FLEX CENTER RECTANGULAR Y ANGULAR     NEXUS   LAGUNA  </p> <p>Anterior 2013</p>	<p>K-Cover superJet american chrome 83 mm (visible outer part smooth)</p> <p>  NILA S     MITTA   MITTA DORSAL     EMMA   FLEX     FLEX OVAL     FLEX CENTER RECTANGULAR AND CORNER     NEXUS   LAGUNA  </p> <p>Before 2013</p>	<p>K-Enjoliveur superJet américain chrome 83 mm (partie extérieure apparent lisse)</p> <p>  NILA S     MITTA   MITTA DORSAL     EMMA   FLEX     FLEX OVAL     FLEX CENTER RECTANGULAIRE ET D'ANGLE     NEXUS   LAGUNA  </p> <p>Avant 2013</p>	<p>К-Декоративный элемент superJet амери- сапо хромированный 83 mm (наружная часть видимая гладкая)</p> <p>  NILA S     MITTA   MITTA ДЛЯ СПИНЫ     EMMA   FLEX     FLEX ОВАЛЬНЫЙ     FLEX CENTER ПРЯМОУГОЛЬНЫЙ И УГЛОВОЙ     NEXUS   LAGUNA  </p> <p>до 2013 г.</p>	SAT
---------	--	---	---	--	-----



4111400	<p>Rosca microjet pequeño Koller parte externa</p> <p>  MITTA DORSAL     NEXT   NOBLE     FLEX RECTANGULAR     FLEX CENTER RECTANGULAR Y ANGULAR     NILA ECO 2011   MITTA 13  </p> <p>Anterior 2013</p>	<p>Thread microjet small Koller outer part</p> <p>  MITTA DORSAL     NEXT   NOBLE     FLEX RECTANGULAR     FLEX CENTER RECTANGULAR AND CORNER     NILA ECO 2011   MITTA 13  </p> <p>Before 2013</p>	<p>Filet microjet Petit Koller partie extérieure</p> <p>  MITTA DORSAL     NEXT   NOBLE     FLEX RECTANGULAIRE     FLEX CENTER RECTANGULAIRE ET D'ANGLE     NILA ECO 2011   MITTA 13  </p> <p>Avant 2013</p>	<p>Винт microjet маленький Koller наружная часть</p> <p>  MITTA ДЛЯ СПИНЫ     NEXT   NOBLE     FLEX ПРЯМОУГОЛЬНЫЙ     FLEX CENTER ПРЯМОУГОЛЬНЫЙ И УГЛОВОЙ     NILA ECO 2011   MITTA 13  </p> <p>до 2013 г.</p>	SAT
---------	--	---	--	--	-----



4111500	<p>Embellecedor microjet pequeño muescas cromo Koller parte externa</p> <p>  NOBLE   FLEX     NILA ECO 2011  </p> <p>Anterior 2013</p>	<p>Trim microjet small with notches chrome Koller outer part</p> <p>  NOBLE   FLEX     NILA ECO 2011  </p> <p>Before 2013</p>	<p>Enjoliveur microjet petit chrome Koller avec des encoches partie extérieure</p> <p>  NOBLE   FLEX     NILA ECO 2011  </p> <p>Avant 2013</p>	<p>Декоративный элемент microjet маленький. Хромированная насечка Koller наружная часть</p> <p>  NOBLE   FLEX     NILA ECO 2011  </p> <p>до 2013 г.</p>	SAT
---------	--	---	--	---	-----

**SAT:**  
Solicitar piezas de repuesto a través del servicio técnico.

**SAT:**  
Order spare parts through your export agent.

**SAT:**  
Veuillez commander des pièces de réchange par l'intermédiaire de votre agent export.

**SAT:**  
Заказ дополнительного оборудования через агента по экспорту.

inyectores









jets

jets

ИНЖЕКТОРЫ

€/u

gala

	Inyectores	Jets	Jets	Инжекторы	
	4112700 Bola abierta cromo   MARAIS   ALHAMBRA     NEXUS   LAGUNA     NILA ECO 2011     MITTA 13   TREVO HM.     TREVO HM. + AIRE ANTERIOR 2013	Open chrome ball   MARAIS   ALHAMBRA     NEXUS   LAGUNA     NILA ECO 2011     MITTA 13   TREVO HM.     TREVO HM. + AIR BEFORE 2013	Boule ouverte chrome   MARAIS   ALHAMBRA     NEXUS   LAGUNA     NILA ECO 2011     MITTA 13   TREVO HM.     TREVO HM. + AIR AVANT 2013	Открытый шар хромированный   MARAIS   ALHAMBRA     NEXUS   LAGUNA     NILA ECO 2011     MITTA 13   TREVO HM.     TREVO HM. + ВОЗДУХ ДО 2013 г.	SAT
	4112800 Rosca de jet microserie   MARAIS   ALHAMBRA     NEXUS   LAGUNA     NILA ECO 2011     MITTA 13   TREVO HM.     TREVO HM. + AIRE Anterior 2013	Thread for jet microrange   MARAIS   ALHAMBRA     NEXUS   LAGUNA     NILA ECO 2011     MITTA 13   TREVO HM.     TREVO HM. + AIR Before 2013	Filet jet microsérie   MARAIS   ALHAMBRA     NEXUS   LAGUNA     NILA ECO 2011     MITTA 13   TREVO HM.     TREVO HM. + AIR Avant 2013	Винт форсунки микросерия   MARAIS   ALHAMBRA     NEXUS   LAGUNA     NILA ECO 2011     MITTA 13   TREVO HM.     TREVO HM. + ВОЗДУХ до 2013 г.	SAT
	4172300 Embellecedor Mini click cover Posterior 2013	Trim Mini click cover After 2013	Enjoliveur Mini click cover Après 2013	Декоративный элемент Mini click После 2013 г.	SAT
	4173300 Embellecedor Mini click cover Posterior 2013	Trim Mini click cover After 2013	Enjoliveur Mini click cover Après 2013	Декоративный элемент Mini click После 2013 г.	SAT
	4173400 Embellecedor biselado cromo Posterior 2013	Chrome bevelled trim After 2013	Enjoliveur biseauté chrome Après 2013	Декоративный элемент скошенный хромированный После 2013 г.	SAT
	4174900 Cuerpo compact abierto 25/13 mm Posterior 2013	Open compact body 25/13 mm After 2013	Corps compact ouvert 25/13 mm Après 2013	Основа compact открытая 25/13 mm После 2013 г.	SAT
	4175000 Espejo extraplano cromo Posterior 2013	Super-slim cover chrome After 2013	Couvercle extraplat chrome Après 2013	Зеркало сверхгладкое хромированное После 2013 г.	SAT
	4175100 Esfera + interior compac jet plano Posterior 2013	Sphere + interior compac jet slim After 2013	Sphère + intérieur compac jet plat Après 2013	Сфера + внутренняя часть плоской форсунки compact После 2013 г.	SAT

**SAT:**  
Solicitar piezas de repuesto a través del servicio técnico.

**SAT:**  
Order spare parts through your export agent.

**SAT:**  
Veuillez commander des pièces de réchange par l'intermédiaire de votre agent export.

**SAT:**  
Заказ дополнительного оборудования через агента по экспорту.





sistemas aire

air systems

systemes d'air

СИСТЕМЫ ВОЗДУХА

€/U

	Sistemas aire	Air systems	Systemes d'air	СИСТЕМЫ ВОЗДУХА	
	<p>4126500 Rosetón embellecedor jet sistema aire cromado parte externa</p> <p>  ISOLA   SIRENA   MISTRAL     MAGIA   OMEGA   ESTELA     NOBLE   AKUA   EMMA     FLEX   ARQ.   NEXT     FLEX CENTER RECTANGULAR Y ANGULAR   Anterior 2013</p>	<p>Jet cap air system chrome outer part</p> <p>  ISOLA   SIRENA   MISTRAL     MAGIA   OMEGA   ESTELA     NOBLE   AKUA   EMMA     FLEX   ARQ.   NEXT     FLEX CENTER RECTANGULAR AND CORNER   Before 2013</p>	<p>Rosace Enjoliveur Jet Système air Chromé partie extérieure</p> <p>  ISOLA   SIRENA   MISTRAL     MAGIA   OMEGA   ESTELA     NOBLE   AKUA   EMMA     FLEX   ARQ.   NEXT     FLEX CENTER RECTANGULAIRE ET D'ANGLE   Avant 2013</p>	<p>Декоративная заглушка хромированная для форсунки системы воздух наружная часть</p> <p>  ISOLA   SIRENA   MISTRAL     MAGIA   OMEGA   ESTELA     NOBLE   AKUA   EMMA     FLEX   ARQ.   NEXT     FLEX CENTER ПРЯМОУГОЛЬНЫЙ И УГЛОВОЙ   до 2013 г.</p>	SAT
	<p>4126600 Casquillo roscado reductor M30 mm 1/2 rosca de latón parte externa</p> <p>  ISOLA   SIRENA   MISTRAL     MAGIA   OMEGA   ESTELA     NOBLE   AKUA   EMMA     FLEX   ARQ.   NEXT     FLEX CENTER RECTANGULAR Y ANGULAR   Anterior 2013</p>	<p>Threaded reducing sleeve M30 mm 1/2 brass outer part</p> <p>  ISOLA   SIRENA   MISTRAL     MAGIA   OMEGA   ESTELA     NOBLE   AKUA   EMMA     FLEX   ARQ.   NEXT     FLEX CENTER RECTANGULAR AND CORNER   Before 2013</p>	<p>Bague filetée reducteur M30 mm 1/2 en laiton partie extérieure</p> <p>  ISOLA   SIRENA   MISTRAL     MAGIA   OMEGA   ESTELA     NOBLE   AKUA   EMMA     FLEX   ARQ.   NEXT     FLEX CENTER RECTANGULAIRE ET D'ANGLE   Avant 2013</p>	<p>Патрон с резьбой редуктор M30 мм 1/2 латунный наружная часть</p> <p>  ISOLA   SIRENA   MISTRAL     MAGIA   OMEGA   ESTELA     NOBLE   AKUA   EMMA     FLEX   ARQ.   NEXT     FLEX CENTER ПРЯМОУГОЛЬНЫЙ И УГЛОВОЙ   до 2013 г.</p>	SAT
	<p>4173600 Jet fondo aire HM. + Aire Posterior 2013</p>	<p>Bottom air jet HM. + Air After 2013</p>	<p>Jet fond air HM. + Air Après 2013</p>	<p>Донная форсунка воздух HM. + Воздух После 2013 г.</p>	SAT
	<p>4175600 Embellecedor jet aire con parte interna Versión completa Posterior 2013</p>	<p>Trim air jet inner part Complete version After 2013</p>	<p>Enjoliveur Jet air partie intérieure Version complète Après 2013</p>	<p>Декоративный элемент для форсунки воздух внутренняя часть Полная версия После 2013 г.</p>	SAT

**SAT:**  
Solicitar piezas de repuesto a través del servicio técnico.

**SAT:**  
Order spare parts through your export agent.

**SAT:**  
Veuillez commander des pièces de réchange par l'intermédiaire de votre agent export.

**SAT:**  
Заказ дополнительного оборудования через агента по экспорту.

codos, roscas  
y rejillas  
aspiración





elbows, threads  
and suction  
covers

coudes, filets  
et crépines  
d'aspiration

патрубки, винты  
и заборные  
решетки

€/u

gala

	<b>Codos, roscas y rejillas aspiración</b>	<b>Elbows, threads and suction covers</b>	<b>Coudes, filets et crépines d'aspiration</b>	<b>Патрубки, винты и заборные решетки</b>	
	<b>4126700</b> Codo aspiración 90° Ø 50 mm parte interna   NILA   NILA C   VANESA     BAHIA   NEOGEMA     ISOLA   ADRIA   AGATA     SIRENA   MISTRAL     MAGIA   ESTELA     OMEGA   NEXT   ARQ.   Anterior 2013	<b>Suction elbow 90° Ø 50 mm inner part</b>   NILA   NILA C   VANESA     BAHIA   NEOGEMA     ISOLA   ADRIA   AGATA     SIRENA   MISTRAL     MAGIA   ESTELA     OMEGA   NEXT   ARQ.   Before 2013	<b>Coude aspiration 90° Ø 50 mm partie Intérieure</b>   NILA   NILA C   VANESA     BAHIA   NEOGEMA     ISOLA   ADRIA   AGATA     SIRENA   MISTRAL     MAGIA   ESTELA     OMEGA   NEXT   ARQ.   Avant 2013	<b>Заборный патрубок 90° Ø 50 мм внутренняя часть</b>   NILA   NILA C   VANESA     BAHIA   NEOGEMA     ISOLA   ADRIA   AGATA     SIRENA   MISTRAL     MAGIA   ESTELA     OMEGA   NEXT   ARQ.   до 2013 г.	SAT
	<b>4113400</b> Conjunto rosetón aspiración parte externa   NILA   NILA C   VANESA     BAHIA   NEOGEMA     ISOLA   ADRIA   AGATA     SIRENA   MISTRAL     MAGIA   ESTELA     OMEGA   NEXT   ARQ.   Anterior 2013	<b>Kit suction cover outer part</b>   NILA   NILA C   VANESA     BAHIA   NEOGEMA     ISOLA   ADRIA   AGATA     SIRENA   MISTRAL     MAGIA   ESTELA     OMEGA   NEXT   ARQ.   Before 2013	<b>Ensemble rosace aspiration partie extérieure</b>   NILA   NILA C   VANESA     BAHIA   NEOGEMA     ISOLA   ADRIA   AGATA     SIRENA   MISTRAL     MAGIA   ESTELA     OMEGA   NEXT   ARQ.   Avant 2013	<b>Комплект заборной заглушки Наружная часть</b>   NILA   NILA C   VANESA     BAHIA   NEOGEMA     ISOLA   ADRIA   AGATA     SIRENA   MISTRAL     MAGIA   ESTELA     OMEGA   NEXT   ARQ.   до 2013 г.	SAT
	<b>4113500</b> K-Codo aspiración 90° Ø 50 mm parte interna   NILA S     MITTA   MITTA DORSAL     NOBLE   FLEX   MARAIS     NEXUS   LAGUNA     NILA ECO 2011     MITTA 13   Anterior y posterior 2013	<b>K-Suction elbow 90° Ø 50 mm inner part</b>   NILA S     MITTA   MITTA DORSAL     NOBLE   FLEX   MARAIS     NEXUS   LAGUNA     NILA ECO 2011     MITTA 13   Before and after 2013	<b>K-Coude aspiration 90° Ø 50 mm partie Intérieure</b>   NILA S     MITTA   MITTA DORSAL     NOBLE   FLEX   MARAIS     NEXUS   LAGUNA     NILA ECO 2011     MITTA 13   Avant et après 2013	<b>K-Заборный патрубок 90° Ø 50 мм Внутренняя часть</b>   NILA S     MITTA   MITTA ДЛЯ СПИНЫ     NOBLE   FLEX   MARAIS     NEXUS   LAGUNA     NILA ECO 2011     MITTA 13   до и После 2013 г.	SAT
	<b>4113600</b> K-Rosca aspiración parte externa   NILA S     MITTA   MITTA DORSAL     NOBLE   FLEX   MARAIS     NEXUS   LAGUNA     NILA ECO 2011     MITTA 13   Anterior 2013	<b>K-Suction thread outer part</b>   NILA S     MITTA   MITTA DORSAL     NOBLE   FLEX   MARAIS     NEXUS   LAGUNA     NILA ECO 2011     MITTA 13   Before 2013	<b>K-Filet aspiration partie extérieure</b>   NILA S     MITTA   MITTA DORSAL     NOBLE   FLEX   MARAIS     NEXUS   LAGUNA     NILA ECO 2011     MITTA 13   Avant 2013	<b>K-Заборный винт наружная часть</b>   NILA S     MITTA   MITTA ДЛЯ СПИНЫ     NOBLE   FLEX   MARAIS     NEXUS   LAGUNA     NILA ECO 2011     MITTA 13   до 2013 г.	SAT
	<b>4113700</b> K-Cubierta aspiración atornillada parte externa   NILA S     MITTA   MITTA DORSAL     NOBLE   FLEX   MARAIS     NEXUS   LAGUNA     NILA ECO 2011     MITTA 13   Anterior 2013	<b>K-Screwed suction cover outer part</b>   NILA S     MITTA   MITTA DORSAL     NOBLE   FLEX   MARAIS     NEXUS   LAGUNA     NILA ECO 2011     MITTA 13   Before 2013	<b>K-Enjoliveur aspiration vissé partie extérieure</b>   NILA S     MITTA   MITTA DORSAL     NOBLE   FLEX   MARAIS     NEXUS   LAGUNA     NILA ECO 2011     MITTA 13   Avant 2013	<b>K-Заборный прикрученный декоративный элемент наружная часть</b>   NILA S     MITTA   MITTA ДЛЯ СПИНЫ     NOBLE   FLEX   MARAIS     NEXUS   LAGUNA     NILA ECO 2011     MITTA 13   до 2013 г.	SAT

**SAT:**  
Solicitar piezas de repuesto a través del servicio técnico.

**SAT:**  
Order spare parts through your export agent.

**SAT:**  
Veuillez commander des pièces de réchange par l'intermédiaire de votre agent export.

**SAT:**  
Заказ дополнительного оборудования через агента по экспорту.



codos, roscas y rejillas aspiración / roscas enlace motor

elbows, threads and suction covers / pump connection threads

coudes, filets et crépines d'aspiration / filets raccordement pompe

патрубки, винты и заборные решетки / винты соединение мотора

€/u

	<b>Codos, roscas y rejillas aspiración</b>	<b>Elbows, threads and suction covers</b>	<b>Coudes, filets et crépines d'aspiration</b>	<b>Патрубки, винты и заборные решетки</b>	
	4113900 K-Racord aspiración enlace motor blanca Koller    MITTA   MITTA DORSAL     MARAIS   NEXUS     LAGUNA     NILA ECO 2011   MITTA 13   Posterior 2013	K-Suction connector link to pump white Koller    MITTA   MITTA DORSAL     MARAIS   NEXUS     LAGUNA     NILA ECO 2011   MITTA 13   After 2013	K-Raccord aspiration connexion moteur blanc Koller    MITTA   MITTA DORSAL     MARAIS   NEXUS     LAGUNA     NILA ECO 2011   MITTA 13   Après 2013	К-Фитинг заборный белого цвета для присоединения мотора Koller    MITTA   MITTA ДЛЯ СПИНЫ     MARAIS   NEXUS     LAGUNA     NILA ECO 2011   MITTA 13   После 2013 г.	SAT
	4172500 Tuerca fijación curva aspiración Posterior 2013	Curved fastening nut suction After 2013	Vis fixation courbe aspiration Après 2013	Крепежная гайка изогнутая заборная После 2013 г.	SAT
	4172600 Embellecedor roscado aspiración cromada Posterior 2013	Chrome threaded suction cover After 2013	Enjoliveur fileté aspiration chromé Après 2013	Хромированная заборная накладка с резьбой После 2013 г.	SAT
	<b>Roscas enlace motor</b>	<b>Pump connection threads</b>	<b>Filets raccordement pompe</b>	<b>Винты соединение мотора</b>	
	4129000 Casquillo reducción 32-26 mm	Reducing sleeve 32-26 mm	Douille réduction 32-26 mm	Патрон редуктора 32-26 мм	SAT
	4114200 Racord "T" impulsión sin agujerear Ø 25 mm    NILA S   MARAIS     MITTA PNEUMÁTICA     MITTA   NEXUS     LAGUNA     NILA ECO 2011   Anterior 2013 y general bañeras + Opciones Posterior 2013	Pump union with Tee not pierced Ø 25 mm    NILA S   MARAIS     MITTA PNEUMATIC     MITTA   NEXUS     LAGUNA     NILA ECO 2011   Before 2013 and general baths + Options After 2013	Raccord "T" Impulsion non percé Ø 25 mm    NILA S   MARAIS     MITTA PNEUMATIQUE     MITTA   NEXUS     LAGUNA     NILA ECO 2011   Avant 2013 et général baignoires + Options Après 2013	T-образный фитинг напорный не перфорированный Ø 25 мм    NILA S   MARAIS     MITTA ПНЕВМАТИЧЕСКА     MITTA   NEXUS     LAGUNA     NILA ECO 2011   До 2013 г. общее ванны + дополнительные опции После 2013 г.	SAT
	4114300 Conjunto racord Ø 25 mm para manguera y rosca gas    EMMA   General bañeras HM. Posterior 2013	Kit connector Ø 25 mm for gas hose and thread    EMMA   General baths HM. After 2013	Ensemble raccord Ø 25 mm pour tuyau à gaz et filetage    EMMA   Général baignoires HM. Après 2013	Набор штуцера Ø 25 мм шланг резьба газоподача    EMMA   Общее гидромассажные ванны После 2013 г.	SAT

**SAT:**  
Solicitar piezas de repuesto a través del servicio técnico.

**SAT:**  
Order spare parts through your export agent.

**SAT:**  
Veuillez commander des pièces de réchange par l'intermédiaire de votre agent export.

**SAT:**  
Заказ дополнительного оборудования через агента по экспорту.



placas electrónicas

electronic control boxes

cartes électroniques

электронные панели

€/u

gala



**4104200** **Placas electrónicas**  
 UDP Fid 3.2 Fw. caja electrónica básica (1 función)  
 | FLEX CENTER OPCIÓN SOPLADOR |  
 | NEXUS | LAGUNA |  
 | MITTA DORSAL |  
 Bañeras eléctricas de 1 función  
 Anterior 2013

**Electronic control boxes**

UDP Fid 3.2 Fw. basic electronic box (1 function)  
 | FLEX CENTER BLOWER OPTION |  
 | NEXUS | LAGUNA |  
 | MITTA DORSAL |  
 Electric baths with 1 function  
 Before 2013

**Cartes électroniques**

UDP Fid 3.2 Fw. Carte électronique. Basique (1 fonction)  
 | FLEX CENTER OPTION BLOWER |  
 | NEXUS | LAGUNA |  
 | MITTA DORSAL |  
 Baignoires électriques avec 1 fonction  
 Avant 2013

**Электронные панели**

UDP Fid 3.2 Fw. Щит электронный базовый (1 функция)  
 | FLEX CENTER ОПЦИОННО ВОЗДУХОДУВКА |  
 | NEXUS | LAGUNA |  
 | MITTA ДЛЯ СПИНЫ |  
 Электрические ванны с 1 функцией  
 до 2013 г.

SAT



**4101100** **Caja control superlujo**  
 Bañeras de panel digital ovalado (función aire-agua solamente)  
 Anterior 2013  
 Producto a descatalogar en 2020, en venta hasta fin de existencias

**Super-luxury electronic control box**  
 Baths with oval digital panel (only water-air function)  
 Before 2013  
 Product to be discontinued in 2020, on sale while stocks last

**Carte Contrôle Superluxe**  
 Baignoires avec panneau digital oval (seulement fonction air-eau)  
 Avant 2013  
 Produit hors-catalogue en 2020, en vente jusqu'à épuisement de stock

**Контрольный щит супер-люкс**  
 Ванны с цифровой овальной панелью (только функции воздух-вода)  
 до 2013 г.  
 Продукт снимается с производства в 2020 году, в продаже до полного сбыта имеющегося товара

SAT



**4157400** **Caja control emblemática (posterior 2004) para cromoterapia**  
 Bañeras de panel digital ovalado (aire y agua con opciones)  
 Anterior 2013  
 Producto a descatalogar en 2020, en venta hasta fin de existencias

**Emblematic control box (after 2004) for chromotherapy**  
 Baths with oval digital panel (air and water with options)  
 Before 2013  
 Product to be discontinued in 2020, on sale while stocks last

**Carte contrôle Emblématique (après 2004) pour chromothérapie**  
 Baignoires avec panneau digital oval (air et eau avec des options)  
 Avant 2013  
 Produit hors-catalogue en 2020, en vente jusqu'à épuisement de stock

**Щит контрольный Emblemática (после 2004 г.) для цветотерапии**  
 Ванны с овальной цифровой панелью (воздух и вода с опциями)  
 до 2013 г.  
 Продукт снимается с производства в 2020 году, в продаже до полного сбыта имеющегося товара

SAT



**4159200** **Caja electrónica (2 funciones: pulsador y venturi eléctrico)**  
 | FLEX CENTER RECTANGULAR COMPLETA (AGUA Y VENTURI) |  
 | FLEX CENTER ANGULAR COMPLETA (AGUA Y VENTURI) |  
 | EMMA COMPLETA (AGUA Y VENTURI) |

**Electronic box (2 functions: Push-button and electric Venturi)**  
 | FLEX CENTER RECTANGULAR COMPLETE (WATER AND VENTURI) |  
 | FLEX CENTER CORNER COMPLETE (WATER AND VENTURI) |  
 | EMMA COMPLETE (WATER AND VENTURI) |

**Carte électronique (2 fonctions: Poussoir et Venturi électrique)**  
 | FLEX CENTER RECTANGULAIRE COMPLÈTE (EAU ET VENTURI) |  
 | FLEX CENTER D'ANGLE COMPLÈTE (EAU ET VENTURI) |  
 | EMMA COMPLETE (EAU ET VENTURI) |

**Электронный щит (2 функции: кнопка и электрический аппарат вентури)**  
 | FLEX CENTER ПРЯМОУГОЛЬНЫЙ ПОЛНЫЙ КОМПЛЕКТ (ВОДА И ВЕНТУРИ) |  
 | FLEX CENTER УГЛОВОЙ ПОЛНЫЙ КОМПЛЕКТ (ВОДА И ВЕНТУРИ) |  
 | EMMA ПОЛНЫЙ КОМПЛЕКТ (ВОДА И ВЕНТУРИ) |

SAT

**SAT:**  
 Solicitar piezas de repuesto a través del servicio técnico.

**SAT:**  
 Order spare parts through your export agent.

**SAT:**  
 Veuillez commander des pièces de réchange par l'intermédiaire de votre agent export.

**SAT:**  
 Заказ дополнительного оборудования через агента по экспорту.

placas electrónicas

electronic control boxes

cartes électroniques

электронные панели

€/u



**4158800** Caja electrónica (2 funciones: pulsador y soplador)  
 | EMMA AIRE-AGUA ANTERIOR 2013 |  
 | FLEX CENTER RECTANGULAR AIRE-AGUA |  
 | FLEX CENTER ANGULAR AIRE-AGUA |

**Electronic box (2 functions: push-button and blower)**  
 | EMMA AIR-WATER BEFORE 2013 |  
 | FLEX CENTER RECTANGULAR AIR-WATER |  
 | FLEX CENTER ANGULAR AIR-WATER |

**Carte électronique (2 fonctions: poussoir et blower)**  
 | EMMA AIR-EAU AVANT 2013 |  
 | FLEX CENTER RECTANGULAIRE AIR-EAU |  
 | FLEX CENTER D'ANGLE AIR-EAU |

**Электронный щит (2 функции: Кнопка и воздуходув)**  
 | EMMA ВОЗДУХ-ВОДА КОМПЛЕКТ ДО 2013 Г. |  
 | FLEX CENTER ПРЯМОУГОЛЬНЫЙ ВОЗДУХ-ВОДА |  
 | FLEX CENTER УГЛОВОЙ ВОЗДУХ-ВОДА |

SAT



**4106600** Caja electrónica para teclado rectangular táctil  
 | FLEX CENTER RECTANGULAR |  
 | FLEX CENTER ANGULAR |  
 Panel electrónico

**Electronic box for rectangular touch pad**  
 | FLEX CENTER RECTANGULAR |  
 | FLEX CENTER CORNER |  
 Electronic panel

**Carte électronique pour clavier rectangulaire tactil**  
 | FLEX CENTER RECTANGULAIRE |  
 | FLEX CENTER D'ANGLE |  
 Panneau électronique

**Электронный щит для прямоугольной тактильной клавиатуры**  
 | FLEX CENTER ПРЯМОУГОЛЬНЫЙ |  
 | FLEX CENTER УГЛОВОЙ |  
 Электронная панель

SAT



**4159400** Transmisor Bluetooth con conexión Jack ASD  
 | EMMA COMPLETA ANTERIOR 2013 |  
 | FLEX CENTER RECTANGULAR |  
 | FLEX CENTER ANGULAR |  
 Panel electrónico rectangular

**Bluetooth transmitter with Jack connector ASD**  
 | EMMA COMPLETE BEFORE 2013 |  
 | FLEX CENTER RECTANGULAR |  
 | FLEX CENTER CORNER |  
 Rectangular electronic panel

**Emetteur Bluetooth avec connecteur Jack ASD**  
 | EMMA COMPLÈTE AVANT 2013 |  
 | FLEX CENTER RECTANGULAIRE |  
 | FLEX CENTER D'ANGLE |  
 Panneau électronique rectangulaire

**Передатчик Bluetooth с подключением Jack ASD**  
 | EMMA ПОЛНЫЙ КОМПЛЕКТ ДО 2013 Г. |  
 | FLEX CENTER ПРЯМОУГОЛЬНЫЙ |  
 | FLEX CENTER УГЛОВОЙ |  
 Прямоугольная электронная панель

SAT



**4159500** Caja electrónica (amplificador y receptor Bluetooth)  
 | EMMA COMPLETA ANTERIOR 2013 |  
 | FLEX CENTER RECTANGULAR |  
 | FLEX CENTER ANGULAR |  
 Panel electrónico rectangular

**Electronic box (Bluetooth amplifier and receiver)**  
 | EMMA COMPLETE BEFORE 2013 |  
 | FLEX CENTER RECTANGULAR |  
 | FLEX CENTER CORNER |  
 Rectangular electronic panel

**Carte électronique (amplificateur et récepteur Bluetooth)**  
 | EMMA COMPLÈTE AVANT 2013 |  
 | FLEX CENTER RECTANGULAIRE |  
 | FLEX CENTER D'ANGLE |  
 Panneau électronique rectangulaire

**Электронный щит (усилитель и приемник сигнала Bluetooth)**  
 | EMMA ПОЛНЫЙ КОМПЛЕКТ ДО 2013 Г. |  
 | FLEX CENTER ПРЯМОУГОЛЬНЫЙ |  
 | FLEX CENTER УГЛОВОЙ |  
 Прямоугольная электронная панель

SAT



**4106300** Puente sensor de nivel (situada en caja electrónica soplador)  
 | EMMA COMPLETA ANTERIOR 2013 |  
 | FLEX CENTER RECTANGULAR |  
 | FLEX CENTER ANGULAR |  
 Panel electrónico rectangular

**Jumper level sensor (located in the blower electronic box)**  
 | EMMA COMPLETE BEFORE 2013 |  
 | FLEX CENTER RECTANGULAR |  
 | FLEX CENTER CORNER |  
 Rectangular electronic panel

**Pontage sonde de niveau (placé dans la carte électronique blower)**  
 | EMMA COMPLÈTE AVANT 2013 |  
 | FLEX CENTER RECTANGULAIRE |  
 | FLEX CENTER D'ANGLE |  
 Panneau électronique rectangulaire

**Мост датчика уровня (расположен в электронном щите воздуходувателя)**  
 | EMMA ПОЛНЫЙ КОМПЛЕКТ ДО 2013 Г. |  
 | FLEX CENTER ПРЯМОУГОЛЬНЫЙ |  
 | FLEX CENTER УГЛОВОЙ |  
 Прямоугольная электронная панель

SAT

**SAT:** Solicitar piezas de repuesto a través del servicio técnico.

**SAT:** Order spare parts through your export agent.

**SAT:** Veuillez commander des pièces de réchange par l'intermédiaire de votre agent export.

**SAT:** Заказ дополнительного оборудования через агента по экспорту.

placas electrónicas







electronic control boxes

cartes électroniques

электронные панели

€/u

gala

	Placas electrónicas	Electronic control boxes	Cartes électroniques	Электронные панели	
	4171800 Electrónica 1 función (placa interior motor) Bañeras HM. Posterior 2013	Electronic box 1 function (inner plate pump) HM. baths. After 2013	Carte électronique 1 fonction (plaque intérieure pompe) Baignoires HM. Après 2013	Электроника 1 функция (внутренняя плата мотора) Гидромассажные ванны После 2013 г.	SAT
	4172900 Electrónica 2 funciones (placa interior motor) Bañeras HM.+ aire Posterior 2013	Electronic box 2 functions (inner plate pump) HM. baths + air After 2013	Carte électronique 2 fonctions (plaque intérieure pompe) Baignoires HM.+ air Après 2013	Электроника 2 функция (внутренняя плата мотора) Гидромассажные ванны + воздух После 2013 г.	SAT
	4174000 Kit caja electrónica completa La bañera incluye: HM. + aire, HM. + agua, cromoterapia, calefactor y desinfección automática Posterior 2013	Kit complete electronic box The bath includes HM. + water, HM. + air, chromotherapy, heater and automatic disinfection After 2013	Kit Carte électronique complète La baignoire incorpore HM. + eau, HM. + air, chromothérapie, rechauffeur et désinfection automatique Après 2013	Полный комплект электронного щита Ванна включает: гидромассаж + вода, цветотерапия, нагреватель и дезинфекция После 2013 г.	SAT
	4174200 Caja electrónica suelta (Versión completa) La bañera incluye: HM. + aire, HM. + agua, cromoterapia, calefactor y desinfección automática Posterior 2013	Loose electronic box (Complete version) The bath includes HM. + water, HM. + air, chromotherapy, heater and automatic disinfection After 2013	Carte électronique détachée (Version complète) La baignoire incorpore HM. + eau, HM. + air, chromothérapie, rechauffeur et désinfection automatique Après 2013	Отдельный электронный щит (Полная версия) Ванна включает: гидромассаж + воздух, гидромассаж + вода, цветотерапия, нагреватель и дезинфекция После 2013 г.	SAT
	4174300 Controlador fase (triac) La bañera incluye: HM. + aire, HM. + agua, cromoterapia, calefactor y desinfección automática Posterior 2013	Phase controller (triac) The bath includes HM. + water, HM. + air, chromotherapy, heater and automatic disinfection After 2013	Contrôleur phase (triac) La baignoire incorpore HM. + eau, HM. + air, chromothérapie, rechauffeur et désinfection automatique Après 2013	Контроллер фаз Ванна включает: гидромассаж + воздух, гидромассаж + вода, цветотерапия, нагреватель и дезинфекция После 2013 г.	SAT
	4176500 Electrónica 1 función (placa interior motor) Bañeras HM. Posterior 2020	Electronic box 1 function (inner plate pump) HM. baths. After 2020	Carte électronique 1 fonction (plaque intérieure pompe) Baignoires HM. Après 2020	Электроника 1 функция (внутренняя плата мотора) Гидромассажные ванны После 2020 г.	SAT

**SAT:**  
Solicitar piezas de repuesto a través del servicio técnico.

**SAT:**  
Order spare parts through your export agent.

**SAT:**  
Veuillez commander des pièces de réchange par l'intermédiaire de votre agent export.

**SAT:**  
Заказ дополнительного оборудования через агента по экспорту.

bombas

pumps

pompes

насосы

€ / u

**Bombas**

**Pumps**

**Pompes**

**Насосы**



4104700 Motor Espa Tiper 1 neumática 70 MO2 (2 presostatos)  
| MITTA NEUMÁTICA |  
| NILA KC |  
Anterior 2013

Pump Espa Tiper 1 pneumatic 70 MO2 (2 pressure switches)  
| MITTA PNEUMATIC |  
| NILA KC |  
Before 2013

Pompe Espa Tiper 1 pneumatique 70 MO2 (2 pressostats)  
| MITTA PNEUMATIQUE |  
| NILA KC |  
Avant 2013

Мотор Espa Tiper 1 пневматика 70 MO2 (2 прессостата)  
| MITTA ПНЕВМАТИЧЕСКА |  
| NILA KC |  
до 2013 г.

SAT



4155100 Motor Koller Ocean neumática (1 presostato)  
| NILA E 2011 | MARAIS |  
| ALHAMBRA |  
Anterior 2013 y neumática posterior 2013

Koller Ocean pump pneumatic (1 pressure switch)  
| NILA E 2011 | MARAIS |  
| ALHAMBRA |  
Prior to 2013 and pneumatic after 2013

Pompe Koller Ocean pneumatique (1 pressostat)  
| NILA E 2011 | MARAIS |  
| ALHAMBRA |  
Avant 2013 et pneumatique après 2013

Мотор Koller Ocean пневматика (1 прессостат)  
| NILA E 2011 | MARAIS |  
| ALHAMBRA |  
До 2013 г. и пневматика после 2013 г.

SAT



4104300 Motor Espa Tiper 70 SP28  
ISOLA	AGATA	SIRENA
MISTRAL	MAGIA	
ESTELA	OMEGA	
NOBLE	ARQ.	NEXT
AKUA	FLEX	
Bañeras de panel digital  
Anterior 2013

Pump Espa Tiper 70 SP28  
ISOLA	AGATA	SIRENA
MISTRAL	MAGIA	
ESTELA	OMEGA	
NOBLE	ARQ.	NEXT
AKUA	FLEX	
Baths with digital panel  
Before 2013

Pompe Espa Tiper 70 SP28  
ISOLA	AGATA	SIRENA
MISTRAL	MAGIA	
ESTELA	OMEGA	
NOBLE	ARQ.	NEXT
AKUA	FLEX	
Baïnoires avec panneau digital  
Avant 2013

Насосы Espa Tiper 70 SP28  
ISOLA	AGATA	SIRENA
MISTRAL	MAGIA	
ESTELA	OMEGA	
NOBLE	ARQ.	NEXT
AKUA	FLEX	
Ванны с цифровой панелью.  
до 2013 г.

SAT



4158200 Motor Espa Tiper 70 M ECP con sensor de agua  
| FLEX CENTER RECTANGULAR |  
| FLEX CENTER ANGULAR |  
| EMMA |  
Anterior 2013

Pump Espa Tiper 70 M ECP with water sensor  
| FLEX CENTER RECTANGULAR |  
| FLEX CENTER CORNER |  
| EMMA |  
Before 2013

Pompe Espa Tiper 70 M ECP avec senseur d'eau  
| FLEX CENTER RECTANGULAIRE |  
| FLEX CENTER D'ANGLE |  
| EMMA |  
Avant 2013

Мотор Espa Tiper 70 M ECP с датчиком воды  
| FLEX CENTER ПРЯМОУГОЛЬНЫЙ |  
| FLEX CENTER УГЛОВОЙ |  
| EMMA |  
до 2013 г.

SAT

**SAT:**  
Solicitar piezas de repuesto a través del servicio técnico.

**SAT:**  
Order spare parts through your export agent.

**SAT:**  
Veuillez commander des pièces de réchange par l'intermédiaire de votre agent export.

**SAT:**  
Заказ дополнительного оборудования через агента по экспорту.

bombas

pumps

pompes

НАСОСЫ

€/u



4158100 Motor Espa Tiper 15, con sensor de agua 400 w.  
|EMMA G02|  
Anterior 2013

Pump Espa Tiper 15, with water sensor 400 w.  
|EMMA G02|  
Before 2013

Pompe Espa Tiper 15, avec senseur d'eau 400 w.  
|EMMA G02|  
Avant 2013

Мотор Espa Tiper 15, с датчиком воды 400 Вт.  
|EMMA G02|  
до 2013 г.

SAT



4171600 Motor 650 w. Koller + placa interior + sensor nivel  
Bañeras HM.  
Posterior 2013

Pump 650 w. Koller + inner plate + level sensor  
HM. baths  
After 2013

Pompe 650 w. Koller + plaque intérieure + capteur niveau  
Baignoires HM.  
Après 2013

Мотор 650 Вт. Koller + внутренняя плата + датчик уровня  
Гидромассажные ванны  
После 2013 г.

SAT



4172700 Kit motor Sirem 750 w. 2 funciones  
Bañeras HM. + aire  
Posterior 2013

Kit Pump Sirem 750 w. 2 fonctions  
HM. baths .+ air  
After 2013

Kit Pompe Sirem 750 w. 2 fonctions  
Baignoires HM. + air  
Après 2013

Комплект мотор Sirem 750 Вт 2 функции  
Гидромассажные ванны + воздух  
После 2013 г.

SAT



4173900 Motor 750 w. Sirem  
La bañera incluye: HM. + aire, HM. + agua, cromoterapia, calefactor y desinfección automática  
Posterior 2013

Pump 750 w. Sirem  
The bath includes HM. + water, HM. + air, chromotherapy, heater and automatic disinfection  
After 2013

Pompe 750 w. Sirem  
La baignoire incorpore HM. + eau, HM. + air, chromothérapie, rechauffeur et désinfection automatique  
Après 2013

Мотор 750 Вт Sirem  
Ванна включает: гидромассаж + воздух, гидромассаж + вода, цветотерапия, нагреватель и дезинфекция  
После 2013 г.

SAT



4176300 Motor 650 w. Koller  
Bañeras HM.  
Posterior 2020

Pump 650 w. Koller  
HM. baths  
After 2020

Pompe 650 w. Koller  
Baignoires HM.  
Après 2020

Мотор 650 Вт. Koller  
Гидромассажные ванны  
После 2020 г.

SAT

**SAT:**  
Solicitar piezas de repuesto a través del servicio técnico.

**SAT:**  
Order spare parts through your export agent.

**SAT:**  
Veuillez commander des pièces de réchange par l'intermédiaire de votre agent export.

**SAT:**  
Заказ дополнительного оборудования через агента по экспорту.







presostatos / condensadores / sensores

pressure switches / condensers / sensors

pressostats / condenseurs / senseurs

прессостаты / конденсаторы / датчики

€/u

	Presostatos	Pressure switches	Pressostats	Прессостаты	
	4108400 Presostato simple neumático de 2 patillas   NILA S   MARAIS     NILA E 2011	Simple pneumatic pressure switch 2 pins   NILA S   MARAIS     NILA E 2011	Pressostat simple pneumatique de 2 broches   NILA S   MARAIS     NILA E 2011	Прессостат простой пневматический с 2 штифтами   NILA S   MARAIS     NILA E 2011	SAT
	4104800 Presostato simple neumático de 3 patillas   NILA KC     MITTA NEUMATICA	Simple pneumatic pressure switch 3 pins   NILA KC     MITTA PNEUMATIC	Pressostat simple pneumatique de 3 broches   NILA KC     MITTA PNEUMATIQUE	Прессостат простой пневматический с 3 штифтами   NILA KC     MITTA ПНЕВМАТИКА	SAT
	<b>Condensadores</b>	<b>Condensers</b>	<b>Condenseurs</b>	<b>Конденсаторы</b>	
	4100700 Condensador 12 mF 450 v.	Condenser 12 mF. 450 v.	Condenseur 12 mF. 450 v.	Конденсатор 12 мФ 450 В	SAT
	<b>Sensores y sondas temperatura</b>	<b>Sensors and temperature probes</b>	<b>Senseurs et sondes de température</b>	<b>Датчики и зонды температуры</b>	
	4100500 Sensor de nivel circular blanco sin led 12 v. Bañeras con HM. Anterior 2013	Circular level sensor white without led 12 v. Baths with HM. Before 2013	Senseur de Niveau circulaire blanc sans led 12 v. Baignoires avec HM. Avant 2013	Датчик уровня круглый белый/ без светодиода 12 Вольт Гидромассажные ванны до 2013 г.	SAT
	4104100 Detector de nivel cuadrado blanco con led Anterior 2013	Level detector square white with led Before 2013	Détecteur de niveau carré blanc avec led Avant 2013	Датчик уровня квадратный белого цвета со светодиодом до 2013 г.	SAT
	4123100 Sonda temperatura Anterior 2013	Temperature probe Before 2013	Sonde température Avant 2013	Зонд температуры до 2013 г.	SAT

**SAT:**  
Solicitar piezas de repuesto a través del servicio técnico.

**SAT:**  
Order spare parts through your export agent.

**SAT:**  
Veuillez commander des pièces de réchange par l'intermédiaire de votre agent export.

**SAT:**  
Заказ дополнительного оборудования через агента по экспорту.



sensores / sopladores







sensors / blowers

senseurs / blowers

датчики / воздуходувка

€/u

gala

	<b>Sensores y sondas temperatura</b>	<b>Sensors and temperature probes</b>	<b>Senseurs et sondes de température</b>	<b>Датчики и зонды температуры</b>	
	4171900 Sensor de nivel Bañeras HM. Posterior 2013	Level sensor HM. baths After 2013	Senseur de niveau Baignoires HM. Après 2013	Датчик уровня Гидромассажные ванны После 2013 г.	SAT
	4174500 Sonda de temperatura Bañeras HM.+ Aire + opciones Posterior 2013	Temperature probe HM. + Air Baths + options After 2013	Sonde température Baignoires HM. + Air + options Après 2013	Зонд температуры Гидромассажные ванны + воздух + опции После 2013 г.	SAT
	4176200 Sensor nivel redondo negro de 5 voltios sin led Bañeras HM. + Aire Posterior 2013	Level sensor round black 5 volts without LED HM. + Air baths After 2013	Capteur niveau rond noir de 5 volts sans LED Baignoires HM. + Air Après 2013	Датчик уровня, круглый черный на 5 В, без светодиода Гидромассажные ванны + воздух После 2013 г.	SAT
	<b>Sopladores</b>	<b>Blowers</b>	<b>Blowers</b>	<b>Воздуходувка</b>	
	4157000 Soplador 700 w. Pressblock blanco   NOBLE   FLEX   Anterior 2013	Blower 700 w. Pressblock white   NOBLE   FLEX   Before 2013	Blower 700 w. Pressblock blanc   NOBLE   FLEX   Avant 2013	Воздухонагнетатель Sof 700 Вт. Pressblock белого цвета   NOBLE   FLEX   до 2013 г.	SAT
	4158900 Soplador aire y calefactor 500 w. + 300 w. de Sirem   FLEX CENTER RECTANGULAR     FLEX CENTER ANGULAR     EMMA ANTERIOR 2013	Air blower and heater 500 w. and 300 w. by Sirem   FLEX CENTER RECTANGULAR     FLEX CENTER CORNER     EMMA BEFORE 2013	Blower air et Réchauffeur 500 w. et 300 w. de Sirem   FLEX CENTER RECTANGULAIRE     FLEX CENTER D'ANGLE     EMMA AVANT 2013	Воздухонагнетатель воздух и нагреватель 500 Вт. + 300 Вт. Марки Sirem   FLEX CENTER ПРЯМОУГОЛЬНЫЙ     FLEX CENTER УГЛОВОЙ     EMMA ДО 2013 Г.	SAT
	4173200 Soplador aire - resistencia 500 w. + 300 w. Bañeras HM. + Aire + opciones Posterior 2013	Air blower 500 w. + 300 w. HM. + Air baths + options After 2013	Blower air 500 w. + 300 w. Baignoires HM. + Air + options Après 2013	Воздухонагнетатель воздух 500 Вт. + 300 Вт. Гидромассажные ванны + воздух + опции После 2013 г.	SAT

**SAT:**  
Sollicitar piezas de repuesto a través del servicio técnico.

**SAT:**  
Order spare parts through your export agent.

**SAT:**  
Veuillez commander des pièces de réchange par l'intermédiaire de votre agent export.

**SAT:**  
Заказ дополнительного оборудования через агента по экспорту.







focos / calentador

spotlights / heater

spots / réchauffeur

СВЕТИЛЬНИКИ / нагреватель

€/u

	Focos	Spotlights	Spots	Светильники	
	4157200 Foco cromoterapia de 8 led Anterior 2013	Spotlight chromotherapy 8 led Before 2013	Spot Chromothérapie avec 8 led Avant 2013	Светильники для цветотерапии на 8 светодиодов до 2013 г.	SAT
	4157100 Caja cromoterapia focos de 8 led Anterior 2013	Chromotherapy box spotlights 8 led Before 2013	Boîte chromothérapie spots avec 8 led Avant 2013	Щит для цветотерапии светильники на 8 светодиодов до 2013 г.	SAT
	4106900 Foco cromoterapia RGB led de ASD   FLEX CENTER RECTANGULAR     FLEX CENTER ANGULAR	Spotlight chromotherapy RGB led by ASD   FLEX CENTER RECTANGULAR     FLEX CENTER CORNER	Spot chromothérapie RGB led de ASD   FLEX CENTER RECTANGULAIRE     FLEX CENTER D'ANGLE	Светильник для цветотерапии RGB светодиодный ASD   FLEX CENTER ПРЯМОУГОЛЬНЫЙ     FLEX CENTER УГЛОВОЙ	SAT
	4174600 Foco led RGB Posterior 2013	Led spotlight RGB After 2013	Spot led RGB Après 2013	Светильники со светодиодом RGB После 2013 г.	SAT
	4174700 Kit caja electrónica luz + foco led RGB Posterior 2013	Kit electronic box light plus led spotlight RGB After 2013	Kit carte électronique lumière plus spot led RGB Après 2013	Комплект: электронный щит плюс светильник со светодиодом RGB После 2013 г.	SAT
	Calentador	Heater	Réchauffeur	Нагреватель	
	4101400 Calefactor EWT de 2 Kw Panel digital Anterior 2013	Heater EWT. with 2 Kw Digital panel Before 2013	Réchauffeur EWT. de 2 Kw Panneau digital Avant 2013	Нагреватель EWT. на 2 Kw Цифровая панель до 2013 г.	SAT
	4174800 Resistencia calefactora de 2 Kw Panel digital Posterior 2013	Heating resistance with 2 Kw Digital panel After 2013	Résistance chauffante de 2 Kw Panneau digital Après 2013	Резистор для нагревателя на 2 Kw Цифровая панель После 2013 г.	SAT

**SAT:**  
Sollicitar piezas de repuesto a través del servicio técnico.

**SAT:**  
Order spare parts through your export agent.

**SAT:**  
Veuillez commander des pièces de réchange par l'intermédiaire de votre agent export.

**SAT:**  
Заказ дополнительного оборудования через агента по экспорту.



kit desinfección / kit reparación

disinfection kit / repair kit

kit de désinfection / kit réparation

комплект для дезинфекции / комплект для реставрации

€/u

**Kit desinfección**

**Disinfection kit**

**Kit de désinfection**

**Комплект для дезинфекции**



4102200 Equipo desinfección UNIT

Disinfection unit UNIT

Équipement désinfection UNIT

Дезинфицирующая установка UNIT

SAT



4106800 Kit de desinfección ASD  
| FLEX CENTER RECTANGULAR |  
| FLEX CENTER ANGULAR |

Disinfection kit ASD  
| FLEX CENTER RECTANGULAR |  
| FLEX CENTER CORNER |

Kit de désinfection ASD  
| FLEX CENTER RECTANGULAIRE |  
| FLEX CENTER D'ANGLE |

Комплект для дезинфекции ASD  
| FLEX CENTER ПРЯМОУГОЛЬНЫЙ |  
| FLEX CENTER УГЛОВОЙ |

SAT

**Kit reparación**

**Repair kit**

**Kit réparation**

**Комплект для реставрации**



4103400 Kit reparador acrílico en blanco

Repair Kit acrylic white

Kit reparator acrylique en blanc

Комплект средств для восстановления акриловый белого цвета

88,8

Bajo pedido por caducidad

Upon request due to discontinuation

Sur commande en raison de l'arrêt de la production

Под заказ, в связи со снятием с производства



4122600 Kit reparador bañeras de acero esmaltado

Repair kit enamelled steel baths

Kit reparator baignoires acier émaillé

Комплект для восстановления эмалированных стальных ванн

46,2

**SAT:**  
Solicitar piezas de repuesto a través del servicio técnico.

**SAT:**  
Order spare parts through your export agent.

**SAT:**  
Veuillez commander des pièces de réchange par l'intermédiaire de votre agent export.

**SAT:**  
Заказ дополнительного оборудования через агента по экспорту.

desagües

wastes

vidages

ВОДОСЛИВЫ





€/u

Desagües

Wastes

Vidages

Водосливы

	6800500 Desagüe automático cromo  Anterior 2013	Automatic waste chrome  Before 2013	Vidage automatique chrome  Avant 2013	Автоматический водослив хромированный до 2013 г.	47,9
	4155800 Desagüe con aspiración   AKUA SÓLO HIDROMASAJE     EMMA GO2     EMMA SÓLO HIDROMASAJE   Anterior 2013	Waste with suction   AKUA ONLY HYDROMASSAGE     EMMA GO2     EMMA ONLY HYDROMASSAGE   Before 2013	Vidage avec aspiration   AKUA SEULEMENT HYDROMASSAGE     EMMA GO2     EMMA SEULEMENT HYDROMASSAGE   Avant 2013	Водослив с аспирацией   AKUA ТОЛЬКО ГИДРОМАССАЖ     EMMA GO2     EMMA ТОЛЬКО ГИДРОМАССАЖ   до 2013 г.	172,6
	4157500 Desagüe con aspiración   AKUA 3 OPCIONES   Con 3 pipetas	Waste with suction   AKUA 3 OPTIONS   With 3 pipes	Vidage avec aspiration   AKUA 3 OPTIONS   Avec 3 pipettes	Водослив с аспирацией   AKUA С 3-МЯ ПИПЕТКАМИ   С 3 пипеток	213,0
	4130100 Desagüe aire - agua cromo Anterior 2013	Chrome waste air - water Before 2013	Vidage air - eau chrome Avant 2013	Водослив воздух-вода хромированный до 2013 г.	104,6
	4158500 Desagüe con aspiración con 2 pipetas   AKUA 2 OPCIONES     EMMA AIRE - AGUA   Anterior 2013	Waste with suction with 2 pipes   AKUA 2 OPTIONS     EMMA AIR - WATER   Before 2013	Vidage avec aspiration avec 2 pipettes   AKUA 2 OPTIONS     EMMA 3 AIR - EAU   Avant 2013	Водослив с аспирацией с 2-мя пипетками   AKUA С 2-МЯ ПИПЕТКАМИ     EMMA ВОЗДУХ - ВОДА   до 2013 г.	187,4

**SAT:**  
Solicitar piezas de repuesto a través del servicio técnico.

**SAT:**  
Order spare parts through your export agent.

**SAT:**  
Veuillez commander des pièces de réchange par l'intermédiaire de votre agent export.

**SAT:**  
Заказ дополнительного оборудования через агента по экспорту.







desagües

wastes

vidages

ВОДОСЛИВЫ

€/u

	Desagües	Wastes	Vidages	Водосливы	
	<p>4105600 Desagüe</p> <p>  FLEX CENTER RECTANGULAR  </p> <p>  FLEX CENTER ANGULAR  </p> <p>Sin patas y sin hidromasaje</p>	<p>Waste</p> <p>  FLEX CENTER RECTANGULAR  </p> <p>  FLEX CENTER CORNER  </p> <p>Without legs and without hydromassage</p>	<p>Vidage</p> <p>  FLEX CENTER RECTANGULAIRE  </p> <p>  FLEX CENTER D'ANGLE  </p> <p>Sans pieds et sans hydromassage</p>	<p>Водослив</p> <p>  FLEX CENTER ПРЯМОУГОЛЬНЫЙ  </p> <p>  FLEX CENTER УГЛОВОЙ  </p> <p>Без ножек и без гидромассажа</p>	166,3
	<p>4105700 Desagüe con aspiración</p> <p>  FLEX CENTER RECTANGULAR  </p> <p>  FLEX CENTER ANGULAR  </p> <p>Sólo hidromasaje</p>	<p>Waste with suction</p> <p>  FLEX CENTER RECTANGULAR  </p> <p>  FLEX CENTER CORNER  </p> <p>Only hydromassage</p>	<p>Vidage avec aspiration</p> <p>  FLEX CENTER RECTANGULAIRE  </p> <p>  FLEX CENTER D'ANGLE  </p> <p>Seulement hydromassage</p>	<p>Водослив с аспирацией</p> <p>  FLEX CENTER ПРЯМОУГОЛЬНЫЙ  </p> <p>  FLEX CENTER УГЛОВОЙ  </p> <p>только гидромассаж</p>	288,9
	<p>4106200 Desagüe con aspiración con drenaje (aire - agua)</p> <p>  FLEX CENTER RECTANGULAR  </p> <p>  FLEX CENTER ANGULAR  </p>	<p>Waste with suction with drainage (air-water)</p> <p>  FLEX CENTER RECTANGULAR  </p> <p>  FLEX CENTER CORNER  </p>	<p>Vidage avec aspiration avec drainage (air-eau)</p> <p>  FLEX CENTER RECTANGULAIRE  </p> <p>  FLEX CENTER D'ANGLE  </p>	<p>Водослив с аспирацией с дренажом (воздух-вода)</p> <p>  FLEX CENTER ПРЯМОУГОЛЬНЫЙ  </p> <p>  FLEX CENTER УГЛОВОЙ  </p>	328,1
	<p>4171400 Desagüe automático 58 cm</p> <p>Posterior 2013</p>	<p>Automatic waste 58 cm</p> <p>After 2013</p>	<p>Vidage automatique 58 cm</p> <p>Après 2013</p>	<p>Водослив автоматический 58 см.</p> <p>После 2013 г.</p>	54,3
	<p>4108300 Parte inferior del desagüe</p> <p>  MID EXENTA  </p>	<p>Bottom part of the waste</p> <p>  MID EXENTA  </p>	<p>Partie inférieure de la bonde</p> <p>  MID EXENTA  </p>	<p>Нижняя часть водослива</p> <p>  MID EXENTA  </p>	57,1
	<p>4107400 Desagüe</p> <p>  MID EXENTA  </p>	<p>Waste</p> <p>  MID EXENTA  </p>	<p>Vidage</p> <p>  MID EXENTA  </p>	<p>Водослив</p> <p>  MID EXENTA  </p>	21,6

**SAT:**  
Solicitar piezas de repuesto a través del servicio técnico.

**SAT:**  
Order spare parts through your export agent.

**SAT:**  
Veuillez commander des pièces de réchange par l'intermédiaire de votre agent export.

**SAT:**  
Заказ дополнительного оборудования через агента по экспорту.

taponos y rebosaderos / asas

plugs and overflows / handles

volants et trop-pleins / poignées

заглушки и переливные отверстия / ручки-дужки

€/u

**Taponos y rebosaderos**

**Plugs and overflows**

**Volants et trop-pleins**

**Заглушки и переливные отверстия**



4175900	<b>Tapón desagüe bañeras</b> Pertenece al desagüe 4171400 Posterior 2013	<b>Waste plug baths</b> It belongs to waste 4171400 After 2013	<b>Bouchon vidage baignoire</b> Appartient au vidage 4171400 Après 2013	<b>Заглушка водослива в ваннах</b> Относится к водосливу 4171400 После 2013 г.	SAT
---------	--	--	---	--	-----



4176000	<b>Embellecedor rebosadero desagüe bañeras</b> Pertenece al desagüe 4171400 Posterior 2013	<b>Overflow cover waste baths</b> It belongs to waste 4171400 After 2013	<b>Enjoliveur trop-plein vidage baignoires</b> Appartient au vidage 4171400 Après 2013	<b>Декоративный элемент водослива для ванн</b> Относится к водосливу 4171400 После 2013 г.	SAT
---------	--	--	--	--	-----



4106400	<b>Rebosadero cromado</b>   MID EXENTA	<b>Chromed overflow</b>   MID EXENTA	<b>Trop-plein chromé</b>   MID EXENTA	<b>Хромированное переливное отверстие</b>   MID EXENTA	SAT
---------	---	---	--	---	-----

**Asas**

**Handles**

**Poignées**

**Ручки-дужки**



6801500	<b>Juego de asas 2 unidades</b>   VANESA	<b>Set of handles 2 units</b>   VANESA	<b>Jeu de poignées 2 unités</b>   VANESA	<b>Набор ручек-дужек 2 штуки</b>   VANESA	SAT
---------	---	---	---	--	-----

**SAT:**  
Solicitar piezas de repuesto a través del servicio técnico.

**SAT:**  
Order spare parts through your export agent.

**SAT:**  
Veuillez commander des pièces de réchange par l'intermédiaire de votre agent export.

**SAT:**  
Заказ дополнительного оборудования через агента по экспорту.

abrazaderas / reposacabezas







clamps / headrest

colliers de serrage / appuie-têtes

хомуты / подголовники

€/u

gala

	<b>Abrazaderas</b>	<b>Clamps</b>	<b>Colliers de serrage</b>	<b>Хомуты</b>	
	4126900 Abrazadera 21 mm	Clamp 21 mm	Collier 21 mm	Хомут 21 мм	SAT
	4171200 Abrazadera inoxidable 19,2 mm	Clamp stainless 19,2 mm	Collier inoxydable 19,2 mm	Хомут нержавеющей 19,2 мм	SAT
	<b>Reposacabezas</b>	<b>Headrest</b>	<b>Appuie-têtes</b>	<b>Подголовники</b>	
	4106000 Reposacabezas plano   FLEX CENTER RECTANGULAR	Headrest flat   FLEX CENTER RECTANGULAR	Appuie-tête plat   FLEX CENTER RECTANGULAIRE	Подголовник плоский   FLEX CENTER ПРЯМОУГОЛЬНЫЙ	60,6
	4106100 Reposacabezas curvo   FLEX CENTER ANGULAR	Headrest curved   FLEX CENTER CORNER	Appuie-tête courbe   FLEX CENTER D'ANGLE	Подголовник изогнутый   FLEX CENTER УГЛОВОЙ	60,6
	4119000 Reposacabezas negro   EMMA RECTANGULAR Y ASIMÉTRICA     MITTA   NEXUS	Headrest black   EMMA RECTANGULAR AND ASYMMETRIC     MITTA   NEXUS	Appuie-tête noir   EMMA RECTANGULAIRE ET ASYMMÉTRIQUE     MITTA   NEXUS	Подголовник черного цвета   ЭММА ПРЯМОУГОЛЬНЫЙ И АСИММЕТРИЧНЫЙ     МИТТА   NEXUS	77,6
	4119100 Reposacabezas negro   TREVO   LAGUNA	Headrest black   TREVO   LAGUNA	Appuie-tête noir   TREVO   LAGUNA	Подголовник черного цвета   TREVO   LAGUNA	84,8
	4119200 Reposacabezas negro   NEXUS DORSAL     MITTA DORSAL	Headrest black   NEXUS DORSAL     MITTA DORSAL	Appuie-tête noir   NEXUS DORSAL     MITTA DORSAL	Подголовник черного цвета   NEXUS ДЛЯ СПИНЫ     МИТТА ДЛЯ СПИНЫ	92,5

**SAT:**  
Solicitar piezas de repuesto a través del servicio técnico.

**SAT:**  
Order spare parts through your export agent.

**SAT:**  
Veuillez commander des pièces de réchange par l'intermédiaire de votre agent export.

**SAT:**  
Заказ дополнительного оборудования через агента по экспорту.

reposacabezas  
/ piezas  
especiales

headrest  
/ special  
pieces

appui-têtes  
/ pièces  
spéciales

подголовники  
/ специальные  
изделия

€/u

Reposacabezas

Headrest

Appui-têtes

Подголовники



4115100 Reposacabezas negro  
| LAGUNA DORSAL |

Headrest black  
| LAGUNA DORSAL |

Appui-tête noir  
| LAGUNA DORSAL |

Подголовник черного цвета  
| LAGUNA ДЛЯ СПИНЫ |

108,2



4121800 Reposacabezas negro  
| TREVO DORSAL |

Headrest black  
| TREVO DORSAL |

Appui-tête noir  
| TREVO DORSAL |

Подголовник черного цвета  
| TREVO ДЛЯ СПИНЫ |

101,1



4119300 Reposacabezas negro  
| EMMA DORSAL RECTANGULAR |

Headrest black  
| EMMA DORSAL RECTANGULAR |

Appui-tête noir  
| EMMA DORSAL RECTANGULAIRE |

Подголовник черного цвета  
| EMMA ДЛЯ СПИНЫ ПРЯМОУГОЛЬНЫЙ |

167,0

Piezas especiales

Special pieces

Pièces spéciales

Специальные изделия



4115200 Tapa desagüe embellecedora  
| FLEX CENTER RECTANGULAR |  
| FLEX CENTER ANGULAR |

Trimming waste cover  
| FLEX CENTER RECTANGULAR |  
| FLEX CENTER CORNER |

Bouchon vidage enjoliveur  
| FLEX CENTER RECTANGULAIRE |  
| FLEX CENTER D'ANGLE |

Крышка для водослива декоративная  
| FLEX CENTER ПРЯМОУГОЛЬНЫЙ |  
| FLEX CENTER УГЛОВОЙ |

54,4



4127400 Salida agua cascada (sin tuerca) (situada en el reposacabezas)  
| FLEX CENTER RECTANGULAR |  
| FLEX CENTER ANGULAR |

Water outlet cascade (without nut) (located in the headrest)  
| FLEX CENTER RECTANGULAR |  
| FLEX CENTER CORNER |

Sortie d'eau cascade (sans vis) (placée dans l'appui-tête)  
| FLEX CENTER RECTANGULAIRE |  
| FLEX CENTER D'ANGLE |

Выход для воды в виде водопада (без гайки), (расположен в подголовнике)  
| FLEX CENTER ПРЯМОУГОЛЬНЫЙ |  
| FLEX CENTER УГЛОВОЙ |

SAT



4143600 Altavoz EX60S 10 w. Visatón  
| FLEX CENTER RECTANGULAR |  
| FLEX CENTER ANGULAR |  
| EMMA |

Speaker EX60S 10 w. Visatón  
| FLEX CENTER RECTANGULAR |  
| FLEX CENTER CORNER |  
| EMMA |

Haut-parleur EX60S 10 w. Visatón  
| FLEX CENTER RECTANGULAIRE |  
| FLEX CENTER D'ANGLE |  
| EMMA |

Колонка EX60S 10 Вт. Visatón  
| FLEX CENTER ПРЯМОУГОЛЬНЫЙ |  
| FLEX CENTER УГЛОВОЙ |  
| EMMA |

SAT



4120300 Embellecedor inlet latón cromo para roscar en jet cromo  
Para inyector 4110500

Inlet cover brass chrome, to be threaded on the chromed jet  
For jet 4110500

Enjoliveur latoin chrome, à visser dans le jet chrome  
Pour jet 4110500

Декоративный элемент inlet латунь хром, для вкручивания в форсунку хром для инжекторы 4110500

SAT

**SAT:**  
Sollicitar piezas de repuesto a través del servicio técnico.

**SAT:**  
Order spare parts through your export agent.

**SAT:**  
Veuillez commander des pièces de réchange par l'intermédiaire de votre agent export.

**SAT:**  
Заказ дополнительного оборудования через агента по экспорту.

piezas especiales / accesorios faldones

special pieces / accessories panels

pièces spéciales / accessoires tabliers

специальные изделия / аксессуары для панелей

€/u

**Piezas especiales**

**Special pieces**

**Pièces spéciales**

**Специальные изделия**



4163500 Bastidor bañera 180x100 cm  
| FLEX CENTER RECTANGULAR |

Chassis bath 180x100 cm  
| FLEX CENTER RECTANGULAR |

Châssis baignoire 180x100 cm  
| FLEX CENTER RECTANGULAIRE |

Монтажная панель для ванны 180x100 см.  
| FLEX CENTER ПРЯМОУГОЛЬНЫЙ |

165,4



4163600 Bastidor bañera 135x135 cm  
| FLEX CENTER ANGULAR |

Chassis bath 135x135 cm  
| FLEX CENTER CORNER |

Châssis baignoire 135x135 cm  
| FLEX CENTER D'ANGLE |

Монтажная панель для ванны 135x135 см.  
| FLEX CENTER УГЛОВОЙ |

165,4

**Accesorios faldones**

**Accessories panels**

**Accessoires tabliers**

**Аксессуары для панелей**



4115600 Accesorios faldón  
| ESTELA |  
Producto a descatalogar en 2020, en venta hasta fin de existencias

Accessories panel  
| ESTELA |  
Product to be discontinued in 2020, on sale while stocks last

Accessoires tabliers  
| ESTELA |  
Produit hors-catalogue en 2020, en vente jusqu'à épuisement de stock

Аксессуары для панели  
| ESTELA |  
Продукт снимается с производства в 2020 году, в продаже до полного сбыта имеющегося товара

206,1

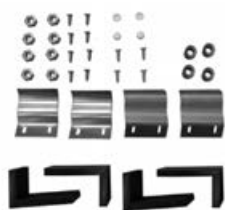

4115700 Accesorios faldón frontal  
| ARQ. |  
Producto a descatalogar en 2020, en venta hasta fin de existencias

Accessories front panel  
| ARQ. |  
Product to be discontinued in 2020, on sale while stocks last

Accessoires tablier frontal  
| ARQ. |  
Produit hors-catalogue en 2020, en vente jusqu'à épuisement de stock

Аксессуары для фронтальной панели  
| ARQ. |  
Продукт снимается с производства в 2020 году, в продаже до полного сбыта имеющегося товара

27,0



4115900 Accesorios faldón lateral  
| ARQ. |  
Producto a descatalogar en 2020, en venta hasta fin de existencias

Accessories side panel  
| ARQ. |  
Product to be discontinued in 2020, on sale while stocks last

Accessoires tablier latéral  
| ARQ. |  
Produit hors-catalogue en 2020, en vente jusqu'à épuisement de stock

Аксессуары для боковой панели  
| ARQ. |  
Продукт снимается с производства в 2020 году, в продаже до полного сбыта имеющегося товара

28,5

**SAT:**  
Solicitar piezas de repuesto a través del servicio técnico.

**SAT:**  
Order spare parts through your export agent.

**SAT:**  
Veuillez commander des pièces de réchange par l'intermédiaire de votre agent export.

**SAT:**  
Заказ дополнительного оборудования через агента по экспорту.



accesorios faldones

accessories panels

accessoires tabliers

аксессуары для панелей

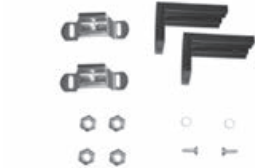
€/u

	Accesorios faldones	Accessories panels	Accessoires tabliers	Аксессуары для панелей	
	<p>4116200 Accesorios faldón frontal</p> <p>  MITTA FRONTAL  </p> <p>  NILA FRONTAL  </p> <p>  NEXUS FRONTAL  </p> <p>  LAGUNA FRONTAL  </p> <p>  FLEX FRONTAL  </p> <p>  NILA ANGULAR  </p> <p>  MITTA ANGULAR  </p> <p>  MAGIA ANGULAR  </p> <p>  TREVO ANGULAR  </p> <p>  EMMMA ANGULAR  </p> <p>  FLEX ANGULAR  </p>	<p>Accessories front panel</p> <p>  MITTA FRONT  </p> <p>  NILA FRONT  </p> <p>  NEXUS FRONT  </p> <p>  LAGUNA FRONT  </p> <p>  FLEX FRONT  </p> <p>  NILA CORNER  </p> <p>  MITTA CORNER  </p> <p>  MAGIA CORNER  </p> <p>  TREVO CORNER  </p> <p>  EMMMA CORNER  </p> <p>  FLEX CORNER  </p>	<p>Accessoires tablier frontal</p> <p>  MITTA FRONTAL  </p> <p>  NILA FRONTAL  </p> <p>  NEXUS FRONTAL  </p> <p>  LAGUNA FRONTAL  </p> <p>  FLEX FRONTAL  </p> <p>  NILA D'ANGLE  </p> <p>  MITTA D'ANGLE  </p> <p>  MAGIA D'ANGLE  </p> <p>  TREVO D'ANGLE  </p> <p>  EMMMA D'ANGLE  </p> <p>  FLEX D'ANGLE  </p>	<p>Аксессуары для фронтальной панели</p> <p>  МИТТА ФРОНТАЛЬНОЕ  </p> <p>  НИЛА ФРОНТАЛЬНОЕ  </p> <p>  НЕКСУС ФРОНТАЛЬНОЕ  </p> <p>  ЛАГУНА ФРОНТАЛЬНОЕ  </p> <p>  ФЛЕКС ФРОНТАЛЬНОЕ  </p> <p>  НИЛА УГЛОВОЙ  </p> <p>  МИТТА УГЛОВОЙ  </p> <p>  МАГИА УГЛОВОЙ  </p> <p>  ТРЕВО УГЛОВОЙ  </p> <p>  ЕММА УГЛОВОЙ  </p> <p>  ФЛЕКС УГЛОВОЙ  </p>	24,6
	<p>4116300 Accesorios faldón lateral</p> <p>  NEXUS   LAGUNA  </p> <p>  FLEX RECTANGULAR  </p>	<p>Accessories side panel</p> <p>  NEXUS   LAGUNA  </p> <p>  FLEX RECTANGULAR  </p>	<p>Accessoires tablier latéral</p> <p>  NEXUS   LAGUNA  </p> <p>  FLEX RECTANGULAIRE  </p>	<p>Аксессуары для боковой панели</p> <p>  НЕКСУС   ЛАГУНА  </p> <p>  ФЛЕКС ПРЯМОУГОЛЬНЫЙ  </p>	15,2
	<p>4116600 Accesorios faldón lateral</p> <p>  NILA   MITTA  </p>	<p>Accessories side panel</p> <p>  NILA   MITTA  </p>	<p>Accessoires tablier latéral</p> <p>  NILA   MITTA  </p>	<p>Аксессуары для боковой панели</p> <p>  НИЛА   МИТТА  </p>	27,9



accesorios faldones

accessories panels

accessoires tabliers

аксессуары для панелей

Accesorios faldones

Accessories panels

Accessoires tabliers

Аксессуары для панелей

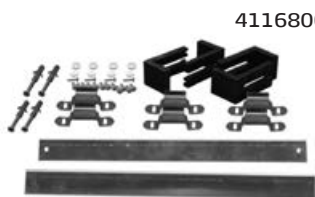

4116800 Accesorios faldón  
| EMMA RECTANGULAR |

Accessories panel  
| EMMA RECTANGULAR |

Accessoires tablier  
| EMMA RECTANGULAIRE |

Аксессуары для панели  
| EMMA ПРЯМОУГОЛЬНЫЙ |

48,1

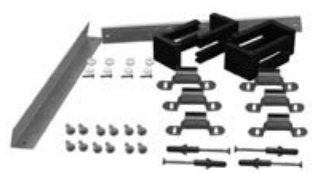

4117000 Accesorios faldón  
| EMMA ASIMÉTRICA |

Accessories panel  
| EMMA ASYMMETRIC |

Accessoires tablier  
| EMMA ASYMÉTRIQUE |

Аксессуары для панели  
| EMMA АСИММЕТРИЧНАЯ |

44,7



4117400 Accesorios faldón  
| FLEX CENTER RECTANGULAR |  
| FLEX CENTER ANGULAR |

Accessories panel  
| FLEX CENTER RECTANGULAR |  
| FLEX CENTER CORNER |

Accessoires tablier  
| FLEX CENTER RECTANGULAIRE |  
| FLEX CENTER D'ANGLE |

Аксессуары для панели  
| FLEX CENTER ПРЯМОУГОЛЬНЫЙ |  
| FLEX CENTER УГЛОВОЙ |

47,1

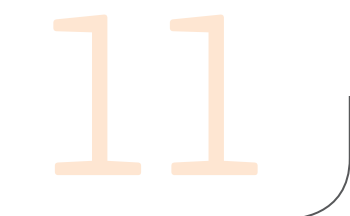

- 212-213. **platos de ducha**  
shower trays  
receveurs de douche  
душевые поддоны
213. **rociadores**  
overhead showers  
pommeaux  
лейки для душа
214. **pulverizadores**  
spray jets  
pulvérisateurs  
распылители
214. **teleducha**  
hand shower  
douchette  
ручной душ
215. **flexibles**  
flexible hoses  
flexibles  
шланг для ручного душа
215. **soportes y barras teleducha**  
holders and hand shower bars  
supports et barres douchette  
держатели и стойки для ручного душа
216. **conjuntos griferías**  
tap fittings sets  
ensembles robinetteries  
комплекты смесителей
217. **escudos embellecedores**  
trimmings  
enjolveurs  
накладки, декоративные элементы
- 217-219. **crucetas**  
knobs  
croisillons  
вентили "барашек"
- 219-220. **jets**  
jets  
jets  
форсунки
220. **calderines de vapor**  
steam generators  
chaudières à vapeur  
паровой котел
221. **pulsadores y teclados**  
push-buttons and touchpads  
poussoirs et claviers  
кнопки и клавиатуры
222. **cajas electrónicas**  
electronic boxes  
boitiers électroniques  
электронные блоки
223. **altavoces**  
speakers  
haut parleurs  
колонки
224. **luz y cromoterapia**  
light and chromotherapy  
éclairage et chromothérapie  
подсветка и цветотерапия
225. **electroválvulas**  
solenoid valves  
électrovannes  
электроклапаны
226. **sonda nivel y temperatura**  
level and temperature probe  
sonde de niveau et température  
датчик уровня и температуры
226. **desagües**  
wastes  
vidages  
водосливы
227. **rodamientos**  
bearings  
roulements  
подшипники
227. **salidas de vapor y entradas descalcificación**  
steam outlets and anti-limescale inlet  
sorties de vapeur et alimentation décalcification  
выходы пара и входы для очистки от известкового налета
228. **ventilador**  
fan  
ventilateur  
вентилятор
228. **reductor de presión**  
pressure reducer  
réducteur pression  
редуктор давления
- 229-230. **cartuchos termostáticos y distribuidores**  
thermostatic cartridges and diverters  
cartouches thermostatiques et distributeurs  
термостатические и распределительные картриджи
231. **fijaciones y sujeciones**  
fixations  
fixations  
крепление

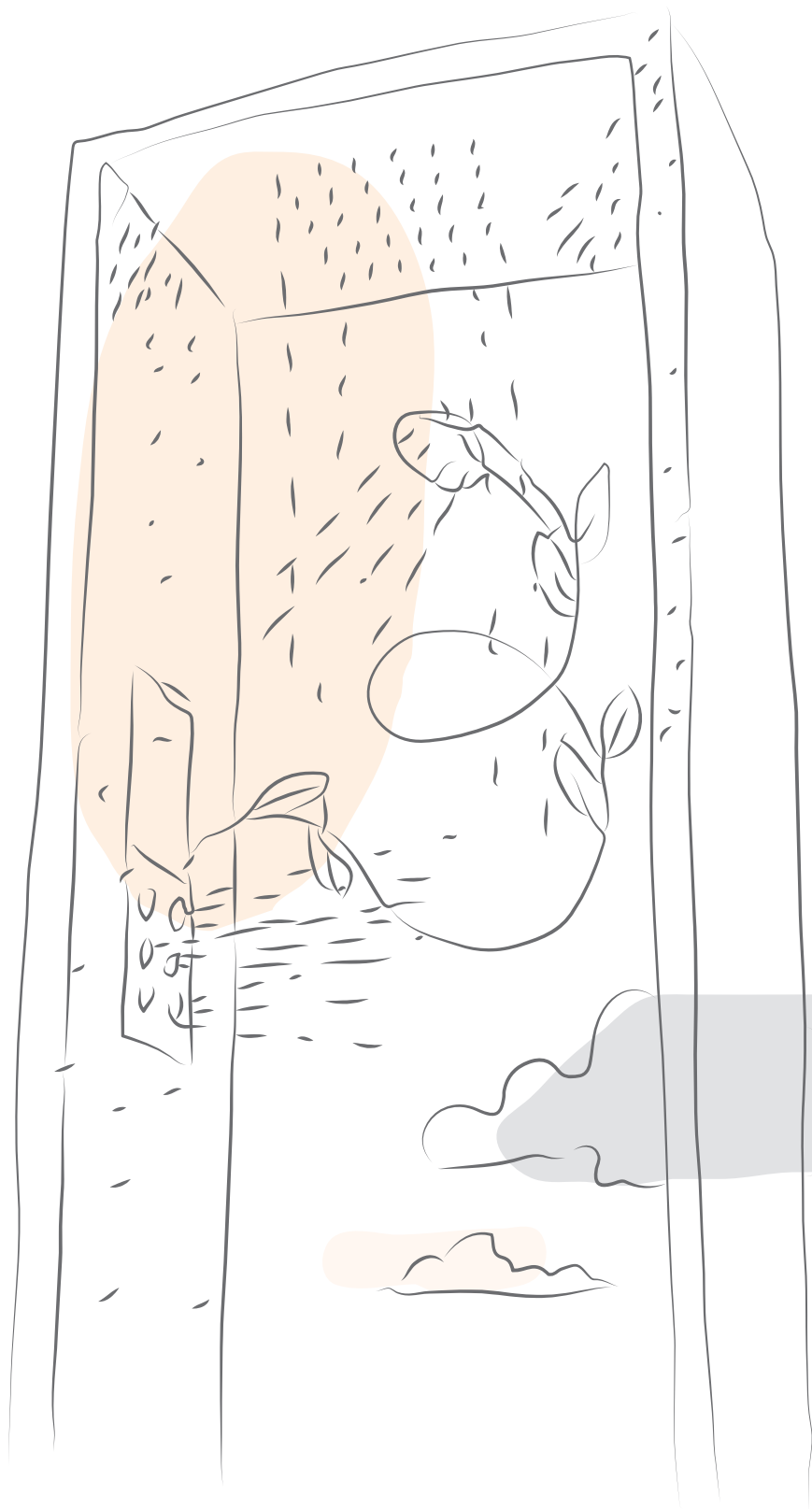

# Cabinas de hidromasaje

gala

HYDROMASSAGE CABINS  
CABINES D' HYDROMASSAGE  
КАБИНЫ ГИДРОМАССАЖА









platos de ducha

shower trays

receveurs de douche

душевые поддоны

€/u

	<b>Platos de ducha</b>	<b>Shower trays</b>	<b>Receveurs de douche</b>	<b>Душевые поддоны</b>	
	4160201 Hidrosauna   ARCO	Hydromassage cabin   ARCO	Cabine d'hydromassage   ARCO	Гидросауна   ARCO	SAT
	4160101 Hidrosauna   HÁBITAT DERECHA	Hydromassage cabin   HÁBITAT RIGHT	Cabine d'hydromassage   HÁBITAT DROITE	Гидросауна   HÁBITAT ПРАВОСТОРОННЯЯ	SAT
	4160001 Hidrosauna   HÁBITAT IZQUIERDA	Hydromassage cabin   HÁBITAT LEFT	Cabine d'hydromassage   HÁBITAT GAUCHE	Гидросауна   HÁBITAT ЛЕВОСТОРОННЯЯ	SAT
	4160601 Hidrosauna   CLIP   CLIP MAX 90X75 CM DERECHA	Hydromassage cabin   CLIP   CLIP MAX 90X75 CM RIGHT	Cabine d'hydromassage   CLIP   CLIP MAX 90X75 CM DROITE	Гидросауна   CLIP   CLIP MAX 90X75 CM ПРАВОСТОРОННЯЯ	SAT
	4160501 Hidrosauna   CLIP   CLIP MAX 90X75 CM IZQUIERDA	Hydromassage cabin   CLIP   CLIP MAX 90X75 CM LEFT	Cabine d'hydromassage   CLIP   CLIP MAX 90X75 CM GAUCHE	Гидросауна   CLIP   CLIP MAX 90X75 CM ЛЕВОСТОРОННЯЯ	SAT
	4160701 Hidrosauna   CLIP   CLIP MAX 90X90 CM	Hydromassage cabin   CLIP   CLIP MAX 90X90 CM	Cabine d'hydromassage   CLIP   CLIP MAX 90X90 CM	Гидросауна   CLIP   CLIP MAX 90X90 CM	SAT

**SAT:**  
Solicitar piezas de repuesto a través del servicio técnico.

**SAT:**  
Order spare parts through your export agent.

**SAT:**  
Veuillez commander des pièces de réchange par l'intermédiaire de votre agent export.

**SAT:**  
Заказ дополнительного оборудования через агента по экспорту.

platos de ducha / rociadores







shower trays / overhead showers

receveurs de douche / pommeaux

душевые поддоны / лейка для душа

€/u

gala

	Platos de ducha	Shower trays	Receveurs de douche	Душевые поддоны	
	4160401 Hidrosauna   SYMBOL DERECHA	Hydromassage cabin   SYMBOL RIGHT	Cabine d'hydromassage   SYMBOL DROITE	Гидросауна   SYMBOL ПРАВОСТОРОННЯЯ	SAT
	4160301 Hidrosauna   SYMBOL IZQUIERDA	Hydromassage cabin   SYMBOL LEFT	Cabine d'hydromassage   SYMBOL GAUCHE	Гидросауна   SYMBOL ЛЕВОСТОРОННЯЯ	SAT
	Rociadores	Overhead showers	Pommeaux	Лейка для душа	
	4138600 Rociador cromo   HÁBITAT   ARCO     AVANT   RITMO	Overhead shower chrome   HÁBITAT   ARCO     AVANT   RITMO	Pommeau chrome   HÁBITAT   ARCO     AVANT   RITMO	Лейка для душа хромированная   HÁBITAT   ARCO     AVANT   RITMO	SAT
	4133000 Rociador / Nebulizador   HÁBITAT     ARCO ESTÁNDAR     MEDIUM   LUX	Overhead shower / Nebulizer   HÁBITAT     ARCO STANDARD     MEDIUM   LUX	Pommeau / Nébuliseur   HÁBITAT     ARCO STANDARD     MEDIUM   LUX	Лейка для душа / распылитель   HÁBITAT     ARCO СТАНДАРТ     MEDIUM   LUX	SAT
	4154300 Rociador   SINGLE   DUO	Overhead shower   SINGLE   DUO	Pommeau   SINGLE   DUO	Лейка для душа   SINGLE   DUO	SAT
	4144100 Rociador 356 Ø 24 cm   SYMBOL	Overhead shower 356 Ø 24 cm   SYMBOL	Pommeau 356 Ø 24 cm   SYMBOL	Лейка для душа 356 Ø 24 cm   SYMBOL	SAT
	4107900 Rociador superior   PLANET BASIC     PLANET TECH     PLANET WELLNESS	Overhead shower   PLANET BASIC     PLANET TECH     PLANET WELLNESS	Pommeau supérieur   PLANET BASIC     PLANET TECH     PLANET WELLNESS	Лейка для душа верхняя   PLANET BASIC     PLANET TECH     PLANET WELLNESS	SAT

**SAT:**  
Solicitar piezas de repuesto a través del servicio técnico.

**SAT:**  
Order spare parts through your export agent.

**SAT:**  
Veuillez commander des pièces de réchange par l'intermédiaire de votre agent export.

**SAT:**  
Заказ дополнительного оборудования через агента по экспорту.

## pulverizadores / teleduchas

## spray jets / hand showers

## pulvérisateurs / douchettes

## распылители / ручные души

€/u

	<b>Pulverizadores</b>	<b>Spray jets</b>	<b>Pulvérisateurs</b>	<b>Распылители</b>	
	4135200 Pulverizador cromo / blanco    HÁBITAT RITMO     ARCO RITMO     CLIP P   CLIP MAX P	Spray jet chrome / white    HÁBITAT RITMO     ARCO RITMO     CLIP P   CLIP MAX P	Pulvérisateur chrome/ blanc    HÁBITAT RITMO     ARCO RITMO     CLIP P   CLIP MAX P	Распылитель хромированный / белого цвета    HÁBITAT RITMO     ARCO RITMO     CLIP P   CLIP MAX P	SAT
	4144000 Pulverizador    SYMBOL	Spray jet    SYMBOL	Pulvérisateur    SYMBOL	Распылитель    SYMBOL	SAT
	4197500 Jet nebulizante blanco con aro cromado    PLANET	Nebulizing white jet with chromed ring    PLANET	Jet nébuliseur blanc avec bague chromée    PLANET	Форсунка с распылением белого цвета с хромированным кольцом    PLANET	SAT
	4197600 Conexión rápida 2 vías    PLANET	Quick fastening 2 ways    PLANET	Raccordement rapide 2 voies    PLANET	Быстрое подключение на 2 канала    PLANET	SAT
	4197700 Conexión rápida 1 vía    PLANET	Quick fastening 1 way    PLANET	Raccordement rapide 1 voie    PLANET	Быстрое подключение на 1 канал    PLANET	SAT
	<b>Teleduchas</b>	<b>Hand showers</b>	<b>Douchettes</b>	<b>Ручные души</b>	
	4154400 Teleducha    SINGLE   NEXT	Hand shower    SINGLE   NEXT	Douchette    SINGLE   NEXT	Ручной душ    SINGLE   NEXT	62,4
	4138800 Teleducha cromo    CLIP	Hand shower chrome    CLIP	Douchette chrome    CLIP	Ручной душ хромированный    CLIP	64,0
	4167100 Teleducha    CLIP MAX   DUO     SYMBOL   PLANET	Hand shower    CLIP MAX   DUO     SYMBOL   PLANET	Douchette    CLIP MAX   DUO     SYMBOL   PLANET	Ручной душ    CLIP MAX   DUO     SYMBOL   PLANET	14,4

**SAT:**  
Sollicitar piezas de repuesto a través del servicio técnico.

**SAT:**  
Order spare parts through your export agent.

**SAT:**  
Veuillez commander des pièces de réchange par l'intermédiaire de votre agent export.

**SAT:**  
Заказ дополнительного оборудования через агента по экспорту.

flexibles / soportes y barras teleducha



flexible hoses / holders and hand shower bars

flexibles / supports et barres douchette

шланг для ручного душа / держатели и стойки для ручного душа

€/u

part

	Flexibles	Flexible hoses	Flexibles	Шланг для ручного душа	
	4136700 Flexo cromo rosca 3/8 - 1/2 oculto   ARCO AVANT   RITMO	Chromed flexible hose 3/8 - 1/2 concealed   ARCO AVANT   RITMO	Flexible chrome 3/8 - 1/2 caché   ARCO AVANT   RITMO	Хромированный душевой шланг 3/8 - 1/2 скрытый   ARCO AVANT   RITMO	SAT
	4822800 Flexo cromo simple   HÁBITAT ESTÁNDAR     HÁBITAT MEDIUM     HÁBITAT LUX     DUO   SINGLE   SMART     CLIP MAX   SYMBOL	Chrome simple flexible hose   HÁBITAT STANDARD     HÁBITAT MEDIUM     HÁBITAT LUX     DUO   SINGLE   SMART     CLIP MAX   SYMBOL	Flexible chrome simple   HÁBITAT STANDARD     HÁBITAT MEDIUM     HÁBITAT LUX     DUO   SINGLE   SMART     CLIP MAX   SYMBOL	Хромированный шланг простой   HÁBITAT СТАНДАРТ     HÁBITAT MEDIUM     HÁBITAT LUX     DUO   SINGLE   SMART     CLIP MAX   SYMBOL	SAT
	Soportes y barras teleducha	Holders and hand shower bars	Supports et barres douchette	Держатели и стойки для ручного душа	
	4103800 Barra teleducha   NEXT	Hand shower bar   NEXT	Barre douchette   NEXT	Стойка для ручного душа   NEXT	SAT
	4138900 Barra y soporte teleducha   CLIP	Bar and hand shower holder   CLIP	Barre et support douchette   CLIP	Стойка и держатель для ручного душа   CLIP	SAT
	4166400 Soporte teleducha   CLIP MAX V     CLIP MAX P	Hand shower holder   CLIP MAX V     CLIP MAX P	Support douchette   CLIP MAX V     CLIP MAX P	Держатель для ручного душа   CLIP MAX V     CLIP MAX P	SAT
	4192300 Soporte teleducha cromo sintesi   SYMBOL	Hand shower holder chrome sintesi   SYMBOL	Support douchette chrome sintesi   SYMBOL	Держатель для ручного душа хромированный sintesi   SYMBOL	SAT
	4197400 Soporte fijo cromo teleducha   PLANET BASIC     PLANET TECH     PLANET WELLNESS	Fixed chromed hand shower holder   PLANET BASIC     PLANET TECH     PLANET WELLNESS	Support douchette fixe chrome   PLANET BASIC     PLANET TECH     PLANET WELLNESS	Фиксированный держатель для ручного душа хромированный   PLANET BASIC     PLANET TECH     PLANET WELLNESS	SAT

**SAT:**  
Solicitar piezas de repuesto a través del servicio técnico.

**SAT:**  
Order spare parts through your export agent.

**SAT:**  
Veuillez commander des pièces de réchange par l'intermédiaire de votre agent export.

**SAT:**  
Заказ дополнительного оборудования через агента по экспорту.





conjuntos griferías

tap fittings sets

ensembles robinetteries

КОМПЛЕКТЫ СМЕСИТЕЛЕЙ

€/u

	Conjuntos griferías	Tap fittings sets	Ensembles robinetteries	Комплекты смесителей	
	<p>4166900 Conjunto grifería termostática</p> <p>  CLIP   CLIP MAX  </p> <p>  SYMBOL  </p>	<p>Set thermostatic tap fittings</p> <p>  CLIP   CLIP MAX  </p> <p>  SYMBOL  </p>	<p>Ensemble robinetterie thermostatique</p> <p>  CLIP   CLIP MAX  </p> <p>  SYMBOL  </p>	<p>Комплект термостатических смесителей</p> <p>  CLIP   CLIP MAX  </p> <p>  SYMBOL  </p>	SAT
	<p>4167000 Conjunto grifería monomando</p> <p>  CLIP MONOMANDO  </p>	<p>Set single lever tap fittings</p> <p>  CLIP SINGLE LEVER  </p>	<p>Ensemble robinetterie mitigeur</p> <p>  CLIP MITIGEUR  </p>	<p>Комплект однорычажный смеситель</p> <p>  CLIP ОДНОРЫЧАЖНЫЙ СМЕСИТЕЛЬ  </p>	SAT
	<p>4164600 Grifería termostática Idea</p> <p>Cuerpo compuesto por cartucho termostático y cartucho desviador de 5 vías</p> <p>Escudos y crucetas no suministrados</p> <p>  NEXT  </p>	<p>Thermostatic tap fittings Idea</p> <p>Body made up of thermostatic cartridge and 5 way cartridge diverter</p> <p>Trimmings and knobs not included</p> <p>  NEXT  </p>	<p>Robinetterie thermostatique Idea</p> <p>Corps composé par cartouche thermostatique et cartouche déviateur 5 voies</p> <p>Enjoliveurs et croisillons non fournis</p> <p>  NEXT  </p>	<p>Термостатические смесители Idea</p> <p>Каркас, состоящий из термостатического и отводного картриджа на 5 каналов.</p> <p>Накладки и вентили "барашек" в комплект не входят</p> <p>  NEXT  </p>	SAT
	<p>4815800 Grifería termostática y distribuidor 5 vías con llave de paso Alpi</p> <p>  PLANET  </p>	<p>Thermostatic tap fittings and 5 way diverter with shut-off valve Alpi</p> <p>  PLANET  </p>	<p>Robinetterie thermostatique et distributeur 5 voies avec robinet d'arrêt Alpi</p> <p>  PLANET  </p>	<p>Термостатические смесители и распределитель на 5 каналов с вентилем Alpi</p> <p>  PLANET  </p>	SAT
	<p>4198900 Grifería termostática con llave de paso</p> <p>  ARCO ESTÁNDAR  </p> <p>  HÁBITAT ESTÁNDAR  </p>	<p>Thermostatic tap fittings plus shut-off valve</p> <p>  ARCO STANDARD  </p> <p>  HÁBITAT STANDARD  </p>	<p>Robinetterie thermostatique plus robinet d'arrêt</p> <p>  ARCO STANDARD  </p> <p>  HÁBITAT STANDARD  </p>	<p>Термостатические смесители плюс вентиль</p> <p>  ARCO СТАНДАРТ  </p> <p>  HÁBITAT СТАНДАРТ  </p>	SAT

**SAT:**  
Solicitar piezas de repuesto a través del servicio técnico.

**SAT:**  
Order spare parts through your export agent.

**SAT:**  
Veuillez commander des pièces de réchange par l'intermédiaire de votre agent export.

**SAT:**  
Заказ дополнительного оборудования через агента по экспорту.



escudos embellecedores / crucetas



trimmings / knobs

enjolveurs / croisillons

накладки, декоративные элементы / вентили "барашек"

€/u

part

	<b>Escudos embellecedores</b>	<b>Trimmings</b>	<b>Enjolveurs</b>	<b>Накладки, декоративные элементы</b>	
	4164500 Aro indicador de posiciones y pestañas   NEXT	Ring indicating positions and tabs   NEXT	Bague indicateur de positions et crabots   NEXT	Кольцо - индикатор положения и позиции   NEXT	SAT
	4197100 Espejo distribuidor smart   PLANET	Information plate smart   PLANET	Plaque de distribution smart   PLANET	Зеркало-распределитель smart   PLANET	SAT
	4198800 Rosetón cromo   ARCO ESTÁNDAR     HÁBITAT ESTÁNDAR	Chrome plate   ARCO STANDARD     HÁBITAT STANDARD	Rosace chrome   ARCO STANDARD     HÁBITAT STANDARD	Заглушка хромированная   ARCO СТАНДАРТ     HÁBITAT СТАНДАРТ	SAT
	4199000 Espejo   ARCO     HÁBITAT	Mirror   ARCO     HÁBITAT	Miroir   ARCO     HÁBITAT	Зеркало   ARCO     HÁBITAT	SAT
	4199100 Conjunto embellecedor mando indicador temperatura   ARCO ESTÁNDAR     HÁBITAT ESTÁNDAR	Trimming temperature indicator   ARCO STANDARD     HÁBITAT STANDARD	Ensemble enjolveur commande indicateur température   ARCO STANDARD     HÁBITAT STANDARD	Комплект декоративных элементов пульт-индикатор температуры   ARCO СТАНДАРТ     HÁBITAT СТАНДАРТ	SAT
	<b>Crucetas</b>	<b>Knobs</b>	<b>Croisillons</b>	<b>Вентили "барашек"</b>	
	4152400 Cruceta distribuidor   NEXT	Knob diverter   NEXT	Croisillon distributeur   NEXT	Вентиль "барашек" распределительный   NEXT	SAT
	4152600 Cruceta termostática   NEXT	Thermostatic knob   NEXT	Croisillon thermostatique   NEXT	Вентиль "барашек" термостатический   NEXT	SAT
	4127000 Cruceta cromo   ARCO ESTÁNDAR     ARCO MEDIUM     ARCO LUX     HÁBITAT ESTÁNDAR     HÁBITAT MEDIUM     HÁBITAT LUX	Chrome knob   ARCO STANDARD     ARCO MEDIUM     ARCO LUX     HÁBITAT STANDARD     HÁBITAT MEDIUM     HÁBITAT LUX	Croisillon chrome   ARCO STANDARD     ARCO MEDIUM     ARCO LUX     HÁBITAT STANDARD     HÁBITAT MEDIUM     HÁBITAT LUX	Вентиль "барашек" хромированный   ARCO СТАНДАРТ     ARCO MEDIUM     ARCO LUX     HÁBITAT СТАНДАРТ     HÁBITAT MEDIUM     HÁBITAT LUX	SAT

**SAT:**  
Solicitar piezas de repuesto a través del servicio técnico.

**SAT:**  
Order spare parts through your export agent.

**SAT:**  
Veuillez commander des pièces de réchange par l'intermédiaire de votre agent export.

**SAT:**  
Заказ дополнительного оборудования через агента по экспорту.









## crucetas

## knobs

## croisillons

## ВЕНТИЛИ "барашек"

€/u

	Crucetas	Knobs	Croisillons	Вентили "барашек"	
	4138300 Cruceta termostática <i>  CLIP H  </i> Producto a descatalogar en 2020, en venta hasta fin de existencias	Thermostatic knob <i>  CLIP H  </i> Product to be discontinued in 2020, on sale while stocks last	Croisillon thermostatique <i>  CLIP H  </i> Produit hors-catalogue en 2020, en vente jusqu'à épuisement de stock	Вентиль "барашек" термостатический <i>  CLIP H  </i> Продукт снимается с производства в 2020 году, в продаже до полного сбыта имеющегося товара	SAT
	4138400 Cruceta distribuidor <i>  CLIP H  </i> Producto a descatalogar en 2020, en venta hasta fin de existencias	Knob diverter <i>  CLIP H  </i> Product to be discontinued in 2020, on sale while stocks last	Croisillon distributeur <i>  CLIP H  </i> Produit hors-catalogue en 2020, en vente jusqu'à épuisement de stock	Вентиль "барашек" распределительный <i>  CLIP H  </i> Продукт снимается с производства в 2020 году, в продаже до полного сбыта имеющегося товара	SAT
	4150100 Cruceta distribuidor <i>  CLIP   CLIP MAX  </i> <i>  SYMBOL  </i>	Knob diverter <i>  CLIP   CLIP MAX  </i> <i>  SYMBOL  </i>	Croisillon distributeur <i>  CLIP   CLIP MAX  </i> <i>  SYMBOL  </i>	Вентиль "барашек" распределительный <i>  CLIP   CLIP MAX  </i> <i>  SYMBOL  </i>	SAT
	4150600 Cruceta termostática <i>  CLIP   CLIP MAX  </i> <i>  SYMBOL  </i>	Thermostatic knob <i>  CLIP   CLIP MAX  </i> <i>  SYMBOL  </i>	Croisillon thermostatique <i>  CLIP   CLIP MAX  </i> <i>  SYMBOL  </i>	Вентиль "барашек" термостатический <i>  CLIP   CLIP MAX  </i> <i>  SYMBOL  </i>	SAT
	4166700 Tapa cruceta distribuidor de 5 vías sin serigrafía Gala <i>  CLIP   CLIP MAX  </i> <i>  SYMBOL  </i>	Knob cover 5 way diverter without brand Gala <i>  CLIP   CLIP MAX  </i> <i>  SYMBOL  </i>	Couvercle croisillon distributeur de 5 voies sans sérigraphie Gala <i>  CLIP   CLIP MAX  </i> <i>  SYMBOL  </i>	Крышка вентиля "барашек" распределительного на 5 каналов без логотипа Gala <i>  CLIP   CLIP MAX  </i> <i>  SYMBOL  </i>	SAT
	4166800 Tapa cruceta termostática con serigrafía Gala <i>  CLIP   CLIP MAX  </i> <i>  SYMBOL  </i>	Thermostatic knob cover with brand Gala <i>  CLIP   CLIP MAX  </i> <i>  SYMBOL  </i>	Couvercle croisillon thermostatique avec sérigraphie Gala <i>  CLIP   CLIP MAX  </i> <i>  SYMBOL  </i>	Крышка вентиля "барашек" распределительного с логотипом Gala <i>  CLIP   CLIP MAX  </i> <i>  SYMBOL  </i>	SAT
	4150400 Maneta monomando <i>  CLIP  </i> Producto a descatalogar en 2020, en venta hasta fin de existencias	Lever single lever <i>  CLIP  </i> Product to be discontinued in 2020, on sale while stocks last	Manette mitigeur <i>  CLIP  </i> Produit hors-catalogue en 2020, en vente jusqu'à épuisement de stock	Переключатель однорычажного вентиля <i>  CLIP  </i> Продукт снимается с производства в 2020 году, в продаже до полного сбыта имеющегося товара	SAT
	4138100 Cruceta termostática con serigrafía Gala <i>  SINGLE   DUO  </i> Producto a descatalogar en 2020, en venta hasta fin de existencias	Thermostatic knob with brand Gala <i>  SINGLE   DUO  </i> Product to be discontinued in 2020, on sale while stocks last	Croisillon thermostatique avec sérigraphie Gala <i>  SINGLE   DUO  </i> Produit hors-catalogue en 2020, en vente jusqu'à épuisement de stock	Вентиль "барашек" термостатический с логотипом Gala <i>  SINGLE   DUO  </i> Продукт снимается с производства в 2020 году, в продаже до полного сбыта имеющегося товара	SAT

**SAT:**  
Solicitar piezas de repuesto a través del servicio técnico.

**SAT:**  
Order spare parts through your export agent.

**SAT:**  
Veuillez commander des pièces de réchange par l'intermédiaire de votre agent export.

**SAT:**  
Заказ дополнительного оборудования через агента по экспорту.

crucetas / jets







knobs / jets

croisillons / jets

ВЕНТИЛИ "барашек" / форсунки

€/u

gala

	Crucetas	Knobs	Croisillons	Вентили "барашек"	
	4138200 Cruceta distribuidor sin serigrafía Gala    SINGLE   DUO   Producto a descatalogar en 2020, en venta hasta fin de existencias	Knob diverter without brand Gala    SINGLE   DUO   Product to be discontinued in 2020, on sale while stocks last	Croisillon distributeur sans sérigraphie Gala    SINGLE   DUO   Produit hors-catalogue en 2020, en vente jusqu' à épuisement de stock	Вентиль "барашек" распределительный без логотипа Gala    SINGLE   DUO   Продукт снимается с производства в 2020 году, в продаже до полного сбыта имеющегося товара	SAT
	4821600 Cruceta termostática con tope de seguridad    PLANET	Thermostatic knob with safety stop    PLANET	Croisillon thermostatique avec butée de sécurité    PLANET	Вентиль "барашек" термостатический с ограничителем    PLANET	SAT
	4821700 Cruceta distribuidor / Llave de paso con serigrafía Gala    PLANET BASIC     PLANET TECH     PLANET WELLNESS	Knob diverter / shut-off valve with brand Gala    PLANET BASIC     PLANET TECH     PLANET WELLNESS	Croisillon distributeur / Robinet d'arrêt avec sérigraphie Gala    PLANET BASIC     PLANET TECH     PLANET WELLNESS	Вентиль "барашек" распределительный / вентиль с логотипом Gala    PLANET BASIC     PLANET TECH     PLANET WELLNESS	SAT
	<b>Jets</b>	<b>Jets</b>	<b>Jets</b>	<b>Форсунки</b>	
	4154200 Ducha lateral    NEXT   SINGLE   DUO	Side shower    NEXT   SINGLE   DUO	Douche latérale    NEXT   SINGLE   DUO	Душ боковой    NEXT   SINGLE   DUO	SAT
	4135300 Jet cromo / blanco de 2 entradas    ARCO Y HÁBITAT ESTÁNDAR, MEDIUM, LUX, AVANT, RITMO     SINGLE   DUO	Jet chrome / white with 2 inlets    ARCO AND HÁBITAT STANDARD, MEDIUM, LUX, AVANT, RITMO     SINGLE   DUO	Jet chrome / blanc avec double alimentation    ARCO ET HÁBITAT STANDARD, MEDIUM, LUX, AVANT, RITMO     SINGLE   DUO	Форсунка хромированная / белая на 2 выхода    ARCO И HÁBITAT СТАНДАРТ, MEDIUM, LUX, AVANT, RITMO     SINGLE   DUO	SAT
	4153200 Jet cromo / blanco de 1 entrada    ARCO Y HÁBITAT ESTÁNDAR, MEDIUM, LUX, AVANT, RITMO     SINGLE   DUO	Jet chrome / white with 1 inlet    ARCO AND HÁBITAT STANDARD, MEDIUM, LUX, AVANT, RITMO     SINGLE   DUO	Jet chrome / blanc alimentation simple    ARCO ET HÁBITAT STANDARD, MEDIUM, LUX, AVANT, RITMO     SINGLE   DUO	Форсунка хромированная / белая на 1 выход    ARCO И HÁBITAT СТАНДАРТ, MEDIUM, LUX, AVANT, RITMO     SINGLE   DUO	SAT
	4167600 Jet cromo de 1 entrada stauer (embellecedor cromo y rótula cromo)    CLIP MAX   SINGLE     DUO   SYMBOL	Jet chrome with 1 inlet stauer (chrome trimming and chrome ball-joint)    CLIP MAX   SINGLE     DUO   SYMBOL	Jet chrome alimentation simple stauer (enjoliveur chrome et rotule chrome)    CLIP MAX   SINGLE     DUO   SYMBOL	Форсунка хромированная на 1 выход stauer (хромированный декоративный элемент и хромированный шарнир)    CLIP MAX   SINGLE     DUO   SYMBOL	SAT

**SAT:**  
Solicitar piezas de repuesto a través del servicio técnico.

**SAT:**  
Order spare parts through your export agent.

**SAT:**  
Veuillez commander des pièces de réchange par l' intermédiaire de votre agent export.

**SAT:**  
Заказ дополнительного оборудования через агента по экспорту.









jets / calderines de vapor

jets / steam generators

jets / chaudières à vapeur

форсунки / паровой котел

€/u

	Jets	Jets	Jets	Форсунки	
	4167700 Jet cromo de 2 entradas stauer (embellecedor cromo y rótula cromo)    CLIP MAX   SINGLE     DUO   SYMBOL	Jet chrome with 2 inlets stauer (chrome trimming and chrome ball-joint)    CLIP MAX   SINGLE     DUO   SYMBOL	Jet chrome double alimentation stauer (enjolveur chrome et rotule chrome)    CLIP MAX   SINGLE     DUO   SYMBOL	Форсунка хромированная на 2 выход stauer (хромированный декоративный элемент и хромированный шарнир)    CLIP MAX   SINGLE     DUO   SYMBOL	SAT
	4817500 Jet de 3 salidas bola transparente 2 vias    PLANET TECH     PLANET BASIC	Jet 3 outlets sheer ball 2-way    PLANET TECH     PLANET BASIC	Jet de 3 sorties boule transparente 2 voies    PLANET TECH     PLANET BASIC	Форсунка на 3 выхода прозрачный шар 2 канала    PLANET TECH     PLANET BASIC	SAT
	4145000 Jet transparente de 1 entrada    PLANET WELLNESS	Sheer Jet 1 inlet    PLANET WELLNESS	Jet transparent alimentation simple    PLANET WELLNESS	Форсунка прозрачная на 1 выход    PLANET WELLNESS	SAT
	4145100 Jet transparente de 2 entradas    PLANET WELLNESS	Sheer Jet 2 inlets    PLANET WELLNESS	Jet transparent alimentation double    PLANET WELLNESS	Форсунка прозрачная на 2 выхода    PLANET WELLNESS	SAT
	<b>Calderines de vapor</b>	<b>Steam generators</b>	<b>Chaudières à vapeur</b>	<b>Паровой котел</b>	
	4140100 Generador de vapor CPE (2500 w.)    ARCO     HÁBITAT ESTÁNDAR     HÁBITAT MEDIUM     HÁBITAT LUX	Steam generator CPE (2500 w.)    ARCO     HÁBITAT STANDAR     HÁBITAT MEDIUM     HÁBITAT LUX	Générateur de vapeur CPE (2500 w.)    ARCO     HÁBITAT STANDAR     HÁBITAT MEDIUM     HÁBITAT LUX	Парогенератор CPE (2500 w.)    ARCO     HÁBITAT СТАНДАРТ     HÁBITAT MEDIUM     HÁBITAT LUX	SAT
	4139100 Generador de vapor Fairwind    ARCO   HÁBITAT AVANT     CLIP V   SINGLE   DUO    Para teclado redondo de 1 y 4 teclas	Steam generator Fairwind    ARCO   HÁBITAT AVANT     CLIP V   SINGLE   DUO    For round touchpad with 1 and 4 keys	Générateur de vapeur Fairwind    ARCO   HÁBITAT AVANT     CLIP V   SINGLE   DUO    Pour clavier rond de 1 et 4 touches	Парогенератор Fairwind    ARCO   HÁBITAT AVANT     CLIP V   SINGLE   DUO    для клавиатуры на 1 и 4 кнопки	SAT
	4142900 Generador de vapor MJ    CLIP MAX   SYMBOL	Steam generator MJ    CLIP MAX   SYMBOL	Générateur de vapeur MJ    CLIP MAX   SYMBOL	Парогенератор MJ    CLIP MAX   SYMBOL	SAT
	4145200 Generador de vapor    PLANET WELLNESS	Steam generator    PLANET WELLNESS	Générateur de vapeur    PLANET WELLNESS	Парогенератор    PLANET WELLNESS	SAT

**SAT:** Solicitar piezas de repuesto a través del servicio técnico.

**SAT:** Order spare parts through your export agent.

**SAT:** Veuillez commander des pièces de réchange par l'intermédiaire de votre agent export.

**SAT:** Заказ дополнительного оборудования через агента по экспорту.

pulsadores y teclados





push-buttons and touchpads

poussoirs et claviers

КНОПКИ И клавиатуры

€/u

gala

	<b>Pulsadores y teclados</b>	<b>Push-buttons and touchpads</b>	<b>Poussoirs et claviers</b>	<b>Кнопки и клавиатуры</b>	
	4140200 Módulo teclado en gris    ARCO ESTÁNDAR     HÁBITAT ESTÁNDAR   Posterior 2004	Touchpad unit grey    ARCO STANDARD     HÁBITAT STANDARD   After 2004	Module clavier en gris    ARCO STANDARD     HÁBITAT STANDARD   Après 2004	Модуль клавиатуры серого цвета    ARCO СТАНДАРТ     HÁBITAT СТАНДАРТ   После 2004 г	SAT
	4140300 Módulo teclado en gris    ARCO MEDIUM     HÁBITAT MEDIUM   Posterior 2004	Touchpad unit grey    ARCO MEDIUM     HÁBITAT MEDIUM   After 2004	Module clavier en gris    ARCO MEDIUM     HÁBITAT MEDIUM   Après 2004	Модуль клавиатуры серого цвета    ARCO MEDIUM     HÁBITAT MEDIUM   После 2004 г	SAT
	4140400 Módulo teclado en gris    ARCO LUX   HÁBITAT LUX   Posterior 2004	Touchpad unit grey    ARCO LUX   HÁBITAT LUX   After 2004	Module clavier en gris    ARCO LUX   HÁBITAT LUX   Après 2004	Модуль клавиатуры серого цвета    ARCO LUX   HÁBITAT LUX   После 2004 г	SAT
	4140800 Teclado vapor redondo de 4 teclas    ARCO   HÁBITAT AVANT     SINGLE   DUO	Round steam touchpad with 4 keys    ARCO   HÁBITAT AVANT     SINGLE   DUO	Clavier vapeur rond de 4 touches    ARCO   HÁBITAT AVANT     SINGLE   DUO	Клавиатура круглая на 4 кнопки для управления паром    ARCO   HÁBITAT AVANT     SINGLE   DUO	SAT
	4139000 Pulsador de vapor de 1 función    CLIP V	Steam push-button with 1 function    CLIP V	Poussoir de vapeur 1 fonction    CLIP V	Кнопка подачи пара с 1 функцией    CLIP V	SAT
	4142700 Display táctil de MJ    CLIP MAX V     SYMBOL V	Touch display by MJ    CLIP MAX V     SYMBOL V	Écran tactil de MJ    CLIP MAX V     SYMBOL V	Тактильный дисплей MJ    CLIP MAX V     SYMBOL V	SAT
	4144800 Display de MJ    SYMBOL CR   Sólo radio y luz	Display by MJ    SYMBOL CR   Only radio and light	Écran de MJ    SYMBOL CR   Seulement radio et lumière	Дисплей MJ    SYMBOL CR   Только радио и подсветка г	SAT
	4145300 Teclado    PLANET TECH   Conjunto teclado, transformador y ventilador	Touchpad    PLANET TECH   Set touchpad transformer and fan	Clavier    PLANET TECH   Ensemble clavier, transformateur et ventilateur	Клавиатура    PLANET TECH   Комплект клавиатура, трансформатор и вентилятор	SAT
	4145400 Teclado    PLANET WELLNESS	Touchpad    PLANET WELLNESS	Clavier    PLANET WELLNESS	Клавиатура    PLANET WELLNESS	SAT

**SAT:**  
Solicitar piezas de repuesto a través del servicio técnico.

**SAT:**  
Order spare parts through your export agent.

**SAT:**  
Veuillez commander des pièces de réchange par l'intermédiaire de votre agent export.

**SAT:**  
Заказ дополнительного оборудования через агента по экспорту.









cajas electrónicas

electronic boxes

boitiers électroniques

электронные блоки

€/u

	Cajas electrónicas	Electronic boxes	Boitiers électroniques	Электронные блоки	
	4140500 Caja electrónica   ARCO ESTÁNDAR     HÁBITAT ESTÁNDAR   Posterior 2004 Para teclado en gris	Electronic box   ARCO STANDAR     HÁBITAT STANDAR   After 2004 For grey touchpad	Boitier électronique   ARCO STANDAR     HÁBITAT STANDAR   Après 2004 Pour clavier en gris	Электронный блок   ARCO СТАНДАРТ     HÁBITAT СТАНДАРТ   После 2004 г Клавиатуры серого цвета	SAT
	4140600 Caja electrónica   ARCO MEDIUM     HÁBITAT MEDIUM   Posterior 2004 Para teclado en gris	Electronic box   ARCO MEDIUM     HÁBITAT MEDIUM   After 2004 For grey touchpad	Boitier électronique   ARCO MEDIUM     HÁBITAT MEDIUM   Après 2004 Pour clavier en gris	Электронный блок   ARCO MEDIUM     HÁBITAT MEDIUM   После 2004 г Клавиатуры серого цвета	SAT
	4140700 Caja electrónica   ARCO LUX     HÁBITAT LUX   Posterior 2004 Para teclado en gris	Electronic box   ARCO LUX     HÁBITAT LUX   After 2004 For grey touchpad	Boitier électronique   ARCO LUX     HÁBITAT LUX   Après 2004 Pour clavier en gris	Электронный блок   ARCO LUX     HÁBITAT LUX   После 2004 г Клавиатуры серого цвета	SAT
	4140900 Caja electrónica de vapor para teclado de 4 teclas redondo   ARCO AVANT     HÁBITAT AVANT     SINGLE   DUO	Steam electronic box for round touchpad with 4 keys   ARCO AVANT     HÁBITAT AVANT     SINGLE   DUO	Boitier électronique de vapeur pour clavier rond de 4 touches   ARCO AVANT     HÁBITAT AVANT     SINGLE   DUO	Электронный блок для управления паром для круглой клавиатуры на 4 кнопки   ARCO AVANT     HÁBITAT AVANT     SINGLE   DUO	SAT
	4139200 Caja electrónica de vapor para teclado de 1 tecla   CLIP V	Steam electronic box for touchpad with 1 key   CLIP V	Boitier électronique de vapeur pour clavier 1 touche   CLIP V	Электронный блок для управления паром для клавиатуры на 1 кнопку   CLIP V	SAT
	4142800 Caja electrónica de vapor de MJ   CLIP MAX   SYMBOL	Steam electronic box by MJ   CLIP MAX   SYMBOL	Boitier électronique de vapeur de MJ   CLIP MAX   SYMBOL	Электронный блок для управления паром MJ   CLIP MAX   SYMBOL	SAT
	4154500 Caja electrónica radio, cromoterapia y pulsador para mando a distancia   SINGLE   DUO	Electronic box radio, -chromotherapy, push button for remote control   SINGLE   DUO	Boitier électronique radio, chromothérapie, poussoir pour télécommande   SINGLE   DUO	Электронный блок для радио, цветотерапии, кнопки для пульта дистанционного управления   SINGLE   DUO	SAT
	4145500 Caja electrónica   PLANET WELLNESS	Electronic box   PLANET WELLNESS	Boitier électronique   PLANET WELLNESS	Электронный блок   PLANET WELLNESS	SAT

**SAT:**  
Sollicitar piezas de repuesto a través del servicio técnico.

**SAT:**  
Order spare parts through your export agent.

**SAT:**  
Veuillez commander des pièces de réchange par l'intermédiaire de votre agent export.

**SAT:**  
Заказ дополнительного оборудования через агента по экспорту.







altavoces

speakers

haut parleurs

КОЛОНКИ

€/u

	Altavoces	Speakers	Haut parleurs	Колонки	
	4154800 Altavoz de visatón 50 w cromado   CLIP MAX   SINGLE     DUO	Speaker visatón 50 w chromed   CLIP MAX   SINGLE     DUO	Haut parleur de visatón 50 w chromé   CLIP MAX   SINGLE     DUO	Колонка visatón 50 Вт хромированным   CLIP MAX   SINGLE     DUO	SAT
	4190700 Altavoz de visatón 8 w   SYMBOL	Speaker visatón 8 w   SYMBOL	Haut parleur de visatón 8 w   SYMBOL	Колонка visatón 8 Вт   SYMBOL	SAT
	4127100 Conjunto caja altavoz   HÁBITAT     ARCO ESTÁNDAR     ARCO MEDIUM   ARCO LUX	Speaker box unit   HÁBITAT     ARCO ESTÁNDAR     ARCO MEDIUM   ARCO LUX	Ensemble boîte haut parleur   HÁBITAT     ARCO ESTÁNDAR     ARCO MEDIUM   ARCO LUX	Комплект короб для колонки   HÁBITAT     ARCO ESTÁNDAR     ARCO MEDIUM   ARCO LUX	SAT
	4145600 Altavoz   PLANET TECH     PLANET WELLNESS	Speaker   PLANET TECH     PLANET WELLNESS	Haut parleur   PLANET TECH     PLANET WELLNESS	Колонка   PLANET TECH     PLANET WELLNESS	SAT

**SAT:**  
Solicitar piezas de repuesto a través del servicio técnico.

**SAT:**  
Order spare parts through your export agent.

**SAT:**  
Veuillez commander des pièces de réchange par l'intermédiaire de votre agent export.

**SAT:**  
Заказ дополнительного оборудования через агента по экспорту.

## luz y cromoterapia

## light and chromotherapy

## éclairage et chromothérapie

## подсветка и цветотерапия

€/u

	<b>Luz y cromoterapia</b>	<b>Light and chromotherapy</b>	<b>Éclairage et chromothérapie</b>	<b>Подсветка и цветотерапия</b>	
	4143500 Módulo luz blanca (30 led)   ARCO ESTÁNDAR     HÁBITAT ESTÁNDAR   Posterior 2004	White light unit (30 led)   ARCO STANDAR     HÁBITAT STANDAR   After 2004	Module lumière blanche (30 led)   ARCO STANDAR     HÁBITAT STANDAR   Après 2004	Модуль белой подсветки (30 светодиодов)   ARCO СТАНДАРТ     HÁBITAT СТАНДАРТ   После 2004 г	SAT
	4141000 Módulo cromoterapia (30 led)   ARCO     HÁBITAT MEDIUM Y LUX   Posterior 2004	Chromotherapy unit (30 led)   ARCO     HÁBITAT MEDIUM AND LUX   After 2004	Module chromothérapie (30 led)   ARCO     HÁBITAT MEDIUM ET LUX   Après 2004	Модуль для цветотерапии (30 светодиодов)   ARCO     HÁBITAT MEDIUM И LUX   После 2004 г	SAT
	4143000 Foco de luz blanca de MJ   CLIP MAX V   SYMBOL V	White light spot light by MJ   CLIP MAX V   SYMBOL V	Spot de lumière blanche de MJ   CLIP MAX V   SYMBOL V	Светильник MJ, дающий белый свет   CLIP MAX V   SYMBOL V	SAT
	4154600 Foco de led tricolor maestro con varias conexiones   SINGLE   DUO	Main tricolour led spot light with several connections   SINGLE   DUO	Spot led tricolore principal avec plusieurs connexions   SINGLE   DUO	Основной трехцветный светодиодный светильник с различными подключениями   SINGLE   DUO	SAT
	4154700 Foco de led tricolor esclavo con conexión única   SINGLE   DUO	Supporting tricolour led spot light with single connection   SINGLE   DUO	Spot led tricolore secondaire avec connexion unique   SINGLE   DUO	Второстепенный трехцветный светодиодный светильник с единственным подключением   SINGLE   DUO	SAT
	4145700 Luminaria de leds blanca   PLANET TECH     PLANET WELLNESS	White led lights   PLANET TECH     PLANET WELLNESS	Luminaire de leds blanc   PLANET TECH     PLANET WELLNESS	Светодиодная белая подсветка   PLANET TECH     PLANET WELLNESS	SAT

**SAT:**  
Sollicitar piezas de repuesto a través del servicio técnico.

**SAT:**  
Order spare parts through your export agent.

**SAT:**  
Veuillez commander des pièces de réchange par l'intermédiaire de votre agent export.

**SAT:**  
Заказ дополнительного оборудования через агента по экспорту.









electroválvulas

solenoid valves

électrovannes

электрoклапаны

€/u

	Electroválvulas	Solenoid valves	Électrovannes	Электрoклапаны	
	4131200 Electroválvula de descarga   ARCO Y HÁBITAT ESTÁNDAR, MEDIUM, LUX, AVANT	Unloading solenoid valve   ARCO AND HÁBITAT STANDAR, MEDIUM, LUX, AVANT	Électrovanne de décharge   ARCO ET HÁBITAT STANDAR, MEDIUM, LUX, AVANT	Электрoклапан с разрядом   ARCO И HÁBITAT СТАНДАРТ, MEDIUM, LUX, AVANT	SAT
	4131300 Electroválvula de paso/escocesa   ARCO Y HÁBITAT ESTÁNDAR, MEDIUM, LUX, AVANT	Flow/scottish solenoid valve   ARCO AND HÁBITAT STANDAR, MEDIUM, LUX, AVANT	Électrovanne de passage/écossaise   ARCO ET HÁBITAT STANDAR, MEDIUM, LUX, AVANT	Электрoклапан перепускной / шотландский   ARCO И HÁBITAT СТАНДАРТ, MEDIUM, LUX, AVANT	SAT
	4134200 Electroválvula del colector de válvulas   ARCO Y HÁBITAT ESTÁNDAR, MEDIUM, LUX,	Manifold solenoid valve   ARCO AND HÁBITAT STANDAR, MEDIUM, LUX	Électrovanne du collecteur des vannes   ARCO ET HÁBITAT STANDAR, MEDIUM, LUX	Электрoклапан клапанного коллектора   ARCO И HÁBITAT СТАНДАРТ, MEDIUM, LUX	SAT
	4134800 Electroválvula de 2 vías rosca 3/4 - Ø 10 mm   ARCO Y HÁBITAT AVANT     SINGLE   DUO	2 way solenoid valve thread 3/4 - Ø 10 mm   ARCO AND HÁBITAT AVANT     SINGLE   DUO	Électrovanne de 2 voies filet 3/4 - Ø 10 mm   ARCO ET HÁBITAT AVANT     SINGLE   DUO	Электрoклапан на 2 разъема 3/4 - Ø 10 mm   ARCO И HÁBITAT AVANT     SINGLE   DUO	SAT
	4139400 Electroválvula de vaciado   ARCO Y HÁBITAT AVANT     CLIP V   SINGLE   DUO	Drainage solenoid valve   ARCO AND HÁBITAT AVANT     CLIP V   SINGLE   DUO	Électrovanne de vidange   ARCO ET HÁBITAT AVANT     CLIP V   SINGLE   DUO	Сливной электрoклапан   ARCO И HÁBITAT AVANT     CLIP V   SINGLE   DUO	SAT
	4199300 Batería componible 16 electroválvulas   ARCO   HÁBITAT	Modular battery 16 solenoid valves   ARCO   HÁBITAT	Batterie composable 16 électrovannes   ARCO   HÁBITAT	Батарея, состоящая из 16 электрoклапанов   ARCO   HÁBITAT	SAT

**SAT:**  
Solicitar piezas de repuesto a través del servicio técnico.

**SAT:**  
Order spare parts through your export agent.

**SAT:**  
Veuillez commander des pièces de réchange par l'intermédiaire de votre agent export.

**SAT:**  
Заказ дополнительного оборудования через агента по экспорту.







sonda nivel y temperatura / desagües

level and temperature probe / wastes

sonde de niveau et température / vidages

датчик уровня и температуры / водостоки

€/u

	<b>Sonda nivel y temperatura</b>	<b>Level and temperature probe</b>	<b>Sonde de niveau et température</b>	<b>Датчик уровня и температуры</b>	
	4132200 Sonda de temperatura mezclador   ARCO Y HÁBITAT MEDIUM, LUX   Anterior 2004 Producto a descatalogar en 2020, en venta hasta fin de existencias	Temperature probe mixer   ARCO AND HÁBITAT MEDIUM, LUX   Before 2004 Product to be discontinued in 2020, on sale while stocks last	Sonde de température mélangeur   ARCO ET HÁBITAT MEDIUM, LUX   Avant 2004 Produit hors-catalogue en 2020, en vente jusqu'à épuisement de stock	Модуль клавиатуры серого цвета   ARCO И HÁBITAT MEDIUM, LUX   до 2004 г. Продукт снимается с производства в 2020 году, в продаже до полного сбыта имеющегося товара	SAT
	4139300 Sonda de nivel de 2 patillas   ARCO Y HÁBITAT AVANT     CLIP V   SINGLE   DUO	Level probe with 2 tabs   ARCO AND HÁBITAT AVANT     CLIP V   SINGLE   DUO	Sonde de niveau de 2 broches   ARCO ET HÁBITAT AVANT     CLIP V   SINGLE   DUO	Датчик уровня 2 стержня   ARCO И HÁBITAT AVANT     CLIP V   SINGLE   DUO	SAT
	<b>Desagües</b>	<b>Wastes</b>	<b>Vidages</b>	<b>Водостоки</b>	
	6800200 Desagüe simple   CLIP H	Simple waste   CLIP H	Vidage simple   CLIP H	Водосток простой   CLIP H	SAT
	4142200 Desagüe con drenaje   CLIP MAX   ARCO     HÁBITAT   SYMBOL     LIGHTMOON	Waste with drainage   CLIP MAX   ARCO     HÁBITAT   SYMBOL     LIGHTMOON	Vidage avec drainage   CLIP MAX   ARCO     HÁBITAT   SYMBOL     LIGHTMOON	Водосток с дренажом   CLIP MAX   ARCO     HÁBITAT   SYMBOL     LIGHTMOON	SAT
	6802900 Desagüe simple Ø 60 mm   PLANET BASIC	Simple waste Ø 60 mm   PLANET BASIC	Vidage simple Ø 60 mm   PLANET BASIC	Водосток простой Ø 60 mm   PLANET BASIC	SAT
	4193100 Desagüe con drenaje (Sin agujerear) Ø 62 mm   PLANET WELLNESS	Waste with drainage (not pierced) Ø 62 mm   PLANET WELLNESS	Vidage avec drainage (non percé) Ø 62 mm   PLANET WELLNESS	Водосток с дренажом (не перфорированный) Ø 62 mm   PLANET WELLNESS	SAT

**SAT:**  
Solicitar piezas de repuesto a través del servicio técnico.

**SAT:**  
Order spare parts through your export agent.

**SAT:**  
Veuillez commander des pièces de réchange par l'intermédiaire de votre agent export.

**SAT:**  
Заказ дополнительного оборудования через агента по экспорту.

rodamientos / salidas de vapor y entradas descalcificación





bearings / steam outlets and anti-limescale inlets

roulements / sorties de vapeur et alimentation décalcification

подшипники / выходы пара и входы для очистки от известкового налета

€/u

part

	<b>Rodamientos</b>	<b>Bearings</b>	<b>Roulements</b>	<b>Подшипники</b>	
	4153500 Conjunto rueda mampara   ARCO   HÁBITAT     SYMBOL	Wheel unit enclosure   ARCO   HÁBITAT     SYMBOL	Ensemble roulette parois   ARCO   HÁBITAT     SYMBOL	Комплект колес для душевой двери   ARCO   HÁBITAT     SYMBOL	SAT
	4153400 Conjunto rueda mampara de doble rodamiento (Conjunto kit 4 ruedas)   CLIP	Twin wheel unit enclosure (Kit ensemble 4 wheels)   CLIP	Ensemble roulette parois de double roulement (Kit ensemble 4 roues)   CLIP	Комплект двойных колес для душевой двери. (Набор Комплект 4 колеса)   CLIP	SAT
	<b>Salidas de vapor y entradas descalcificación</b>	<b>Steam outlets and anti-limescale inlets</b>	<b>Sorties de vapeur et alimentation décalcification</b>	<b>Выходы пара и входы для очистки от известкового налета</b>	
	4192600 Salida vapor cromo   SYMBOL   LIGHTMOON	Chrome steam outlet   SYMBOL   LIGHTMOON	Sortie vapeur chrome   SYMBOL   LIGHTMOON	Выходы для пара хромированные   SYMBOL   LIGHTMOON	SAT
	6910056 Tapón descalcificación blanco   ARCO V   HÁBITAT V     CLIP V   CLIP MAX V	Anti-limescale plug white   ARCO V   HÁBITAT V     CLIP V   CLIP MAX V	Bouchon décalcification blanc   ARCO V   HÁBITAT V     CLIP V   CLIP MAX V	Пробка белого цвета для системы очистки от известкового налета   ARCO V   HÁBITAT V     CLIP V   CLIP MAX V	SAT

**SAT:**  
Solicitar piezas de repuesto a través del servicio técnico.

**SAT:**  
Order spare parts through your export agent.

**SAT:**  
Veuillez commander des pièces de réchange par l'intermédiaire de votre agent export.

**SAT:**  
Заказ дополнительного оборудования через агента по экспорту.

ventilador  
/ reductor de presión

fan  
/ pressure reducer

ventilateur  
/ réducteur pression

вентилятор  
/ редуктор давления

€/u

**Ventilador**

**Fan**

**Ventilateur**

**Вентилятор**



4145800

Ventilador

Fan

Ventilateur

Вентилятор

SAT

| PLANET TECH |

| PLANET TECH |

| PLANET TECH |

| PLANET TECH |

| PLANET WELLNESS |

| PLANET WELLNESS |

| PLANET WELLNESS |

| PLANET WELLNESS |

**Reductor de presión**

**Pressure reducer**

**Réducteur pression**

**Редуктор давления**



4141700

Reductor de presión

Pressure reducer

Réducteur de pression

Редуктор давления

SAT

**SAT:**  
Solicitar piezas de repuesto  
a través del servicio técnico.

**SAT:**  
Order spare parts through  
your export agent.

**SAT:**  
Veuillez commander des pièces  
de réchange par l'intermédiaire  
de votre agent export.

**SAT:**  
Заказ дополнительного  
оборудования через агента  
по экспорту.

cartuchos termostáticos y distribuidores

thermostatic cartridges and diverters

cartouches thermostatiques et distributeurs

термостатические и распределительные картриджи

€/u

gala

	<b>Cartuchos termostáticos y distribuidores</b>	<b>Thermostatic cartridges and diverters</b>	<b>Cartouches thermostatiques et distributeurs</b>	<b>Термостатические и распределительные картриджи</b>	
	4151900 Cartucho termostático   NEXT   Conjunto integral	Thermostatic cartridge   NEXT   Complete set	Cartouche thermostatique   NEXT   Ensemble intégral	Термостатический картридж   NEXT   Полный комплект	SAT
	4152000 Cartucho distribuidor   NEXT   Conjunto integral	Diverter cartridge   NEXT   Complete set	Cartouche distributeur   NEXT   Ensemble intégral	Распределительный картридж   NEXT   Полный комплект	SAT
	4131000 Cartucho termostático transparente   ARCO   HÁBITAT	See-through thermostatic cartridge   ARCO   HÁBITAT	Cartouche thermostatique transparent   ARCO   HÁBITAT	Термостатический прозрачный картридж   ARCO   HÁBITAT	SAT
	4139500 Cartucho distribuidor de 5 vías con la punta corta   CLIP   CLIP MAX   THERMOSTÁTICA V-P     SYMBOL   SINGLE   DUO	Cartridge 5 way diverter with a short tip   CLIP   CLIP MAX   THERMOSTATIC V-P     SYMBOL   SINGLE   DUO	Cartouche distributeur de 5 voies à pointe courte   CLIP   CLIP MAX   THERMOSTATIQUE V-P     SYMBOL   SINGLE   DUO	Распределительный картридж на 5 каналов с коротким наконечником   CLIP   CLIP MAX   THERMOSTATICHESKIY V-P     SYMBOL   SINGLE   DUO	SAT
	4139600 Cartucho distribuidor de 5 vías con la punta larga   CLIP MONOMANDO V Y P	Cartridge 5 way diverter with a long tip   CLIP SINGLE LEVER V AND P	Cartouche distributeur de 5 voies à pointe longue   CLIP MITIGEUR V ET P	Распределительный картридж на 5 каналов с длинным наконечником   CLIP ОДНОРЫЧАЖНОГО СМЕСИТЕЛЯ V И P	SAT
	4139700 Cartucho distribuidor de 3 vías   CLIP H	Cartridge 3 way diverter   CLIP H	Cartouche distributeur de 3 voies   CLIP H	Распределительный картридж на 3 канала   CLIP H	SAT
	4139800 Cartucho monomando   CLIP H   CLIP V   CLIP P	Cartridge single lever   CLIP H   CLIP V   CLIP P	Cartouche mitigeur   CLIP H   CLIP V   CLIP P	Картридж для однорычажного смесителя   CLIP H   CLIP V   CLIP P	SAT

**SAT:**  
Solicitar piezas de repuesto a través del servicio técnico.

**SAT:**  
Order spare parts through your export agent.

**SAT:**  
Veuillez commander des pièces de réchange par l'intermédiaire de votre agent export.

**SAT:**  
Заказ дополнительного оборудования через агента по экспорту.

cartuchos termostáticos y distribuidores

thermostatic cartridges and diverters

cartouches thermostatiques et distributeurs

термостатические и распределительные картриджи

€/u

	<b>Cartuchos termostáticos y distribuidores</b>	<b>Thermostatic cartridges and diverters</b>	<b>Cartouches thermostatiques et distributeurs</b>	<b>Термостатические и распределительные картриджи</b>	
	4136900 Cartucho termostático para grifería dorada Punta gorda    CLIP H   CLIP V   CLIP P   Anterior 2007	Thermostatic cartridge for golden tap fittings Thick tip    CLIP H   CLIP V   CLIP P   Before 2007	Cartouche thermostatique robinetterie dorée Pointe grosse    CLIP H   CLIP V   CLIP P   Avant 2007	Термостатический картридж для позолоченных смесителей Huber Толстый наконечник    CLIP H   CLIP V   CLIP P   До 2007 г.	SAT
	4150700 Cartucho termostático para grifería cromada    CLIP V   CLIP P     CLIP MAX V   CLIP MAX P     SYMBOL	Thermostatic cartridge for chromed tap fittings    CLIP V   CLIP P     CLIP MAX V   CLIP MAX P     SYMBOL	Cartouche thermostatique robinetterie chromée    CLIP V   CLIP P     CLIP MAX V   CLIP MAX P     SYMBOL	Термостатический картридж для хромированных смесителей    CLIP V   CLIP P     CLIP MAX V   CLIP MAX P     SYMBOL	SAT
	4137400 Cartucho termostático    SYMBOL   DUO	Thermostatic cartridge    SYMBOL   DUO	Cartouche thermostatique    SYMBOL   DUO	Термостатический картридж    SYMBOL   DUO	SAT
	4807500 Cartucho selector de funciones    PLANET BASIC     PLANET TECH     PLANET WELLNESS	Cartridge function selector    PLANET BASIC     PLANET TECH     PLANET WELLNESS	Cartouche sélecteur de fonctions    PLANET BASIC     PLANET TECH     PLANET WELLNESS	Селекторный картридж с функциями    PLANET BASIC     PLANET TECH     PLANET WELLNESS	SAT
	4807600 Cartucho termostático    PLANET BASIC     PLANET TECH     PLANET WELLNESS	Thermostatic cartridge    PLANET BASIC     PLANET TECH     PLANET WELLNESS	Cartouche thermostatique    PLANET BASIC     PLANET TECH     PLANET WELLNESS	Термостатический картридж    PLANET BASIC     PLANET TECH     PLANET WELLNESS	SAT

**SAT:**  
Solicitar piezas de repuesto a través del servicio técnico.

**SAT:**  
Order spare parts through your export agent.

**SAT:**  
Veuillez commander des pièces de réchange par l'intermédiaire de votre agent export.

**SAT:**  
Заказ дополнительного оборудования через агента по экспорту.

fijaciones y sujeciones

fixations

fixations

крепление

€/u

gala

	<b>Fijaciones y sujeciones</b>	<b>Fixations</b>	<b>Fixations</b>	<b>Крепление</b>	
	4197200 Fijación placas a pared de la cabina   PLANET BASIC     PLANET TECH     PLANET WELLNESS	Fixation to wall plate cabin   PLANET BASIC     PLANET TECH     PLANET WELLNESS	Fixation plaques au mur cabine   PLANET BASIC     PLANET TECH     PLANET WELLNESS	Крепление панелей к стене кабины   PLANET BASIC     PLANET TECH     PLANET WELLNESS	SAT
	4197300 Fijación placas cabina 34 mm   PLANET BASIC     PLANET TECH     PLANET WELLNESS	Fixation plates cabin 34 mm   PLANET BASIC     PLANET TECH     PLANET WELLNESS	Fixation plaques cabine 34 mm   PLANET BASIC     PLANET TECH     PLANET WELLNESS	Крепление панелей кабины 34 мм   PLANET BASIC     PLANET TECH     PLANET WELLNESS	SAT
	4197800 Cinta adhesiva doble cara   PLANET BASIC     PLANET TECH     PLANET WELLNESS	Double-sided adhesive tape   PLANET BASIC     PLANET TECH     PLANET WELLNESS	Ruban adhésif double face   PLANET BASIC     PLANET TECH     PLANET WELLNESS	Двухсторонняя клеящаяся лента   PLANET BASIC     PLANET TECH     PLANET WELLNESS	SAT
	4198000 Sup. adhesivo abrazaderas   PLANET BASIC     PLANET TECH     PLANET WELLNESS	Adhesive clamps   PLANET BASIC     PLANET TECH     PLANET WELLNESS	Adhésif colliers   PLANET BASIC     PLANET TECH     PLANET WELLNESS	Клей для хомутов   PLANET BASIC     PLANET TECH     PLANET WELLNESS	SAT
	4198100 Muelle placa fijación frontal   PLANET BASIC     PLANET TECH     PLANET WELLNESS	Front fixation plate spring   PLANET BASIC     PLANET TECH     PLANET WELLNESS	Ressort plaque fixation frontal   PLANET BASIC     PLANET TECH     PLANET WELLNESS	Пружина для фронтального крепления панели   PLANET BASIC     PLANET TECH     PLANET WELLNESS	SAT
	4198200 Tapón para salida jet   PLANET BASIC     PLANET TECH     PLANET WELLNESS	Plug for jet outlet   PLANET BASIC     PLANET TECH     PLANET WELLNESS	Bouchon sortie jet   PLANET BASIC     PLANET TECH     PLANET WELLNESS	Заглушка для выхода форсунки   PLANET BASIC     PLANET TECH     PLANET WELLNESS	SAT
	4199200 Contrapeso en plomo para flexo   ARCO	Lead counterweight for flexible hose   ARCO	Contreponds en plombe pour flexible   ARCO	Свинцовый противовес для душевого шланга   ARCO	SAT

**SAT:**  
Solicitar piezas de repuesto a través del servicio técnico.

**SAT:**  
Order spare parts through your export agent.

**SAT:**  
Veuillez commander des pièces de réchange par l'intermédiaire de votre agent export.

**SAT:**  
Заказ дополнительного оборудования через агента по экспорту.

## 12

- 234-235. **rociadores**  
shower heads  
pommeaux  
лейка для душа
236. **caño al pie**  
feet spout  
bec d'eau au pied  
кран для массажа ног
237. **teleducha**  
hand shower  
douchette  
ручной душ
238. **soportes teleducha**  
hand shower holders  
supports douchette  
кронштейн для ручного душа
239. **salida flexible teleducha**  
outlet for flexible hose hand shower  
sortie flexible douchette  
гибкий выход для ручного душа
239. **flexibles**  
flexible hoses  
flexibles  
шланги
240. **barras de ducha**  
shower bars  
barres de douche  
штанги для душа
- 240-242. **cuerpos grifería**  
tap fitting units  
corps robinetterie  
основы смесителей
- 242-246. **cruceatas**  
knobs  
croisillons  
вентили "барашек"
- 246-247. **escudos embellecedores**  
trimmings  
enjolveurs  
декоративные накладки
- 248-249. **jets**  
jets  
jets  
форсунка
250. **fijaciones a pared**  
fixations to wall  
fixations au mur  
настенные крепления
- 251-255. **cartuchos**  
cartridges  
cartouches  
картриджи
255. **complementos**  
complements  
compléments  
дополнительные элементы



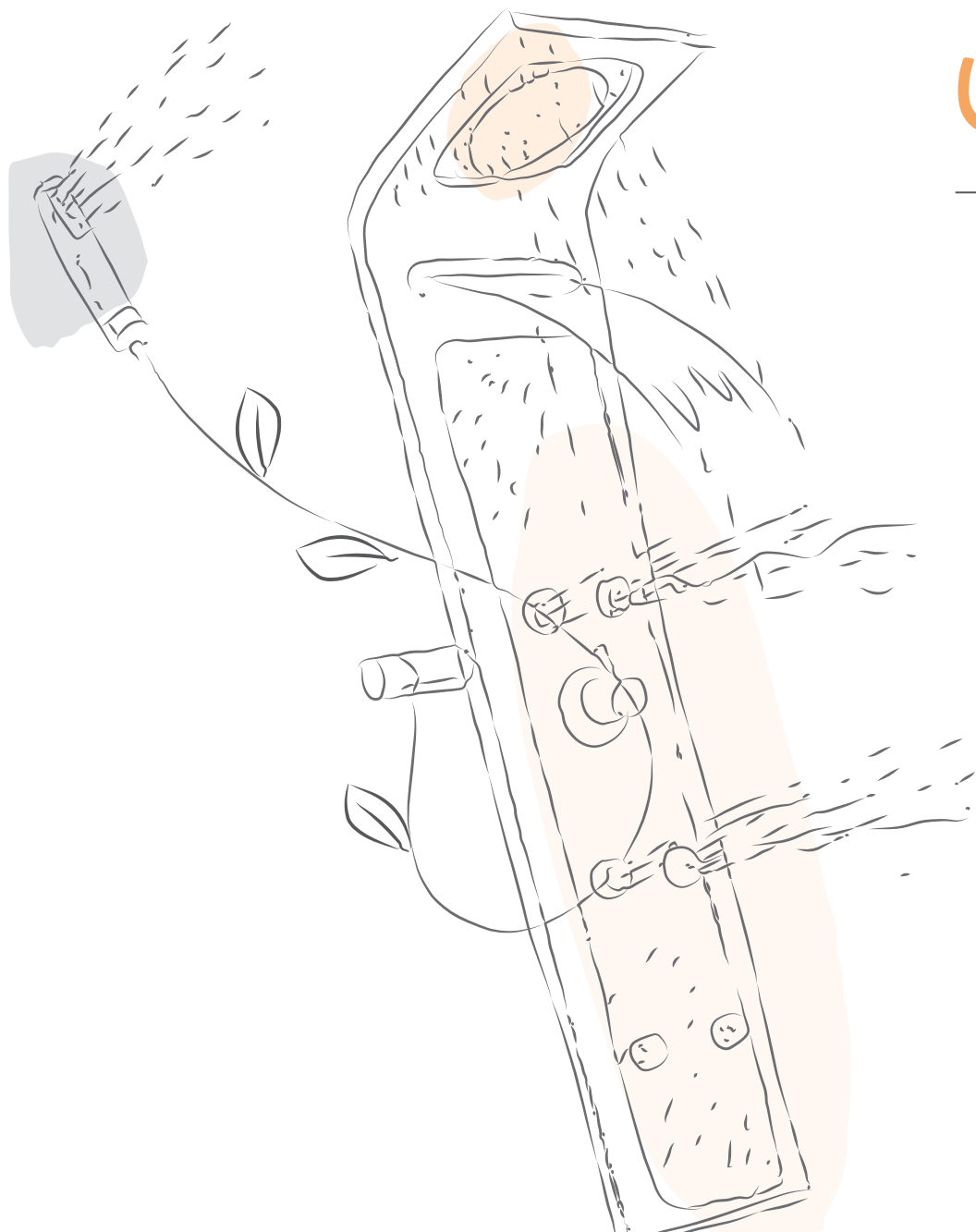

# Columnas de hidromasaje

gala

HYDROMASSAGE COLUMNS  
COLONNES D'HYDROMASSAGE  
ГИДРОМАССАЖНЫЕ ПАНЕЛИ



## rociadores

## shower heads

## pommeaux

## лейка для душа

€/u

	Rociadores	Shower heads	Pommeaux	Лейка для душа	
	4138600 Rociador cromo    GALA PLUS MONOMANDO Y TERMOSTÁTICA     NUI 1500 MONOMANDO Y TERMOSTÁTICA	Shower head chrome    GALA PLUS SINGLE LEVER AND THERMOSTATIC     NUI 1500 SINGLE LEVER AND THERMOSTATIC	Pommeau chrome    GALA PLUS MITIGEUR ET THERMOSTATIQUE     NUI 1500 MITIGEUR ET THERMOSTATIQUE	Лейка для душа хромированная    GALA PLUS ОДНОРЫЧАЖНЫЙ И ТЕРМОСТАТИЧЕСКИЙ СМЕСИТЕЛЬ     NUI 1500 ОДНОРЫЧАЖНЫЙ И ТЕРМОСТАТИЧЕСКИЙ СМЕСИТЕЛЬ	SAT
	4167200 Rociador cuadrado    NUI 3 1500 TERMOSTÁTICA     NUI XL 1500 MONOMANDO Y TERMOSTÁTICA     NUI 4 TERMOSTÁTICA     NUI MAX SQUARE MONOMANDO Y TERMOSTÁTICA     IDEA C	Square shower head    NUI 3 1500 THERMOSTATIC     NUI XL 1500 SINGLE LEVER AND THERMOSTATIC     NUI 4 THERMOSTATIC     NUI MAX SQUARE SINGLE LEVER AND THERMOSTATIC     IDEA C	Pommeau carré    NUI 3 1500 THERMOSTATIQUE     NUI XL 1500 MITIGEUR ET THERMOSTATIQUE     NUI 4 THERMOSTATIQUE     NUI MAX SQUARE MITIGEUR ET THERMOSTATIQUE     IDEA C	Лейка для душа квадратная    NUI 3 1500 ТЕРМОСТАТИЧЕСКАЯ     NUI XL 1500 ОДНОРЫЧАЖНОГО И ТЕРМОСТАТИЧЕСКОГО СМЕСИТЕЛЕЙ     NUI 4 ТЕРМОСТАТИЧЕСКАЯ     NUI MAX SQUARE ОДНОРЫЧАЖНЫЙ И ТЕРМОСТАТИЧЕСКИЙ СМЕСИТЕЛЬ     IDEA C	SAT
	4830200 Rociador superior curvo    TAO 1   TAO 2	Curved overhead shower head    TAO 1   TAO 2	Pommeau supérieur courbe    TAO 1   TAO 2	Лейка для душа верхняя изогнутая    TAO 1   TAO 2	SAT
	4107800 Brazo rociador ducha 300 mm    NUI MAX ROUND Y SQUARE     LOOK   IDEA C	Shower head arm 300 mm    NUI MAX ROUND AND SQUARE     LOOK   IDEA C	Bras pommeau douche 300 mm    NUI MAX ROUND AND SQUARE     LOOK   IDEA C	Настенный держатель лейки для душа 300 мм    NUI MAX ROUND Y SQUARE     LOOK   IDEA C	SAT
	4107900 Rociador superior Round (redondo)    NUI MAX ROUND   IDEA R     COOL 1500   COOL 2000	Overhead shower head Round (round)    NUI MAX ROUND   IDEA R     COOL 1500   COOL 2000	Pommeau supérieur Round (rond)    NUI MAX ROUND   IDEA R     COOL 1500   COOL 2000	Верхняя лейка для душа Round (круглая)    NUI MAX ROUND   IDEA R     COOL 1500   COOL 2000	SAT
	4108000 Rociador y jet columna    STAFF	Shower head and jet column    STAFF	Pommeau et jet colonne    STAFF	Лейка для душа и форсунка панели    STAFF	SAT

**SAT:**  
Solicitar piezas de repuesto a través del servicio técnico.

**SAT:**  
Order spare parts through your export agent.

**SAT:**  
Veuillez commander des pièces de réchange par l'intermédiaire de votre agent export.

**SAT:**  
Заказ дополнительного оборудования через агента по экспорту.







## rociadores

## shower heads

## pommeaux

## лейка для душа

€/u

	Rociadores	Shower heads	Pommeaux	Лейка для душа	
	4108100 Rociador columna   CHIC	Shower head column   CHIC	Pommeau colonne   CHIC	Лейка для душа панели   CHIC	SAT
	4822500 Rociador cuadrado 200 mm   LOOK	Shower head square 200 mm   LOOK	Pommeau carré 200 mm   LOOK	Лейка для душа квадратная 200 мм   LOOK	SAT
	4822900 Rociador superior 180 mm   LAOS	Overhead shower head 180 mm   LAOS	Pommeau 180 mm   LAOS	Лейка для душа 180 мм   LAOS	SAT
	4833100 Cascada empotrada columna   SKY	Built-in cascade column   SKY	Cascade à encastrer colonne   SKY	Водопад, встроенный в панель   SKY	SAT
	4833900 Rociador superior 180 mm   SKY	Overhead shower head 180 mm   SKY	Pommeau 180 mm   SKY	Лейка для душа 180 мм   SKY	SAT
	4805200 Rociador columna   BASIC	Shower head column   BASIC	Pommeau colonne   BASIC	Лейка для душа панели   BASIC	SAT

**SAT:**  
Solicitar piezas de repuesto a través del servicio técnico.

**SAT:**  
Order spare parts through your export agent.

**SAT:**  
Veuillez commander des pièces de réchange par l'intermédiaire de votre agent export.

**SAT:**  
Заказ дополнительного оборудования через агента по экспорту.

## caño al pie

## feet spout

## bec d'eau au pied

## кран для массажа ног

€/u



4806300

## Caño al pie

Caño al pie (codo)

| GALA JET MONOMANDO Y TERMOSTÁTICA |

| GALA PLUS MONOMANDO Y TERMOSTÁTICA |

Hay que añadir aireador 3900600

## Feet spout

Feet spout (bent)

| GALA JET SINGLE LEVER AND THERMOSTATIC |

| GALA PLUS SINGLE LEVER AND THERMOSTATIC |

Must add aerator 3900600

## Bec d'eau au pied

Bec d'eau au pied (coude)

| GALA JET MITIGEUR ET THERMOSTATIQUE |

| GALA PLUS MITIGEUR ET THERMOSTATIQUE |

Nous devrions ajouter le aérateur 3900600

## Кран для массажа ног

Кран для массажа ног (отвод)

| GALA JET ОДНОРЫЧАЖНЫЙ И ТЕРМОСТАТИЧЕСКИЙ СМЕСИТЕЛЬ |

| GALA PLUS ОДНОРЫЧАЖНЫЙ И ТЕРМОСТАТИЧЕСКИЙ СМЕСИТЕЛЬ |

Следует добавить аэраторы 3900600

SAT



4166200

## Caño al pie

| NUI 1500 MONOMANDO Y TERMOSTÁTICA |

| NUI 2 MONOMANDO Y TERMOSTÁTICA |

| NUI 3 TERMOSTÁTICA |

| NUI XL MONOMANDO Y TERMOSTÁTICA |

| NUI 4 TERMOSTÁTICA |

| COOL 1500 | TAO 1 |

| TAO 2 | LAOS |

Producto a descatalogar en 2020, en venta hasta fin de existencias

## Feet spout

| NUI 1500 SINGLE LEVER AND THERMOSTATIC |

| NUI 2 SINGLE LEVER AND THERMOSTATIC |

| NUI 3 THERMOSTATIC |

| NUI XL SINGLE LEVER AND THERMOSTATIC |

| NUI 4 THERMOSTATIC |

| COOL 1500 | TAO 1 |

| TAO 2 | LAOS |

Product to be discontinued in 2020, on sale while stocks last

## Bec d'eau au pied

| NUI 1500 MITIGEUR ET THERMOSTATIQUE |

| NUI 2 MITIGEUR ET THERMOSTATIQUE |

| NUI 3 THERMOSTATIQUE |

| NUI XL MITIGEUR ET THERMOSTATIQUE |

| NUI 4 THERMOSTATIQUE |

| COOL 1500 | TAO 1 |

| TAO 2 | LAOS |

Produit hors-catalogue en 2020, en vente jusqu'à épuisement de stock

## Кран для массажа ног

| NUI 1500 ОДНОРЫЧАЖНЫЙ И ТЕРМОСТАТИЧЕСКИЙ СМЕСИТЕЛЬ |

| NUI 2 ОДНОРЫЧАЖНЫЙ И ТЕРМОСТАТИЧЕСКИЙ СМЕСИТЕЛЬ |

| NUI 3 ТЕРМОСТАТИЧЕСКИЙ |

| NUI XL ОДНОРЫЧАЖНЫЙ И ТЕРМОСТАТИЧЕСКИЙ СМЕСИТЕЛЬ |

| NUI 4 ТЕРМОСТАТИЧЕСКИЙ |

| COOL 1500 | TAO 1 |

| TAO 2 | LAOS |

Продукт снимается с производства в 2020 году, в продаже до полного сбыта имеющегося товара

SAT



4806400

## Caño al pie inferior

| NUI MAX ROUND Y SQUARE |

| LOOK |

## Lower feet spout

| NUI MAX ROUND AND SQUARE |

| LOOK |

## Bec d'eau au pied inférieur

| NUI MAX ROUND ET SQUARE |

| LOOK |

## Нижний кран для массажа ног

| NUI MAX ROUND И SQUARE |

| LOOK |

SAT

**SAT:**  
Sollicitar piezas de repuesto a través del servicio técnico.

**SAT:**  
Order spare parts through your export agent.

**SAT:**  
Veuillez commander des pièces de réchange par l'intermédiaire de votre agent export.

**SAT:**  
Заказ дополнительного оборудования через агента по экспорту.

## teleducha

## hand shower

## douchette

## ручной душ

€/u

gala

	Teleducha	Hand shower	Douchette	Ручной душ	
	<p>4138800 Teleducha 5 posiciones nebulizador cromo</p> <p>  GALA JET MONOMANDO Y TERMOSTÁTICA  </p> <p>  GALA PLUS MONOMANDO Y TERMOSTÁTICA  </p>	<p>Hand shower 5 positions nebulizer chrome</p> <p>  GALA JET SINGLE LEVER AND THERMOSTATIC  </p> <p>  GALA PLUS SINGLE LEVER AND THERMOSTATIC  </p>	<p>Douchette 5 positions nébuliseur chrome</p> <p>  GALA JET MITIGEUR ET THERMOSTATIQUE  </p> <p>  GALA PLUS MITIGEUR ET THERMOSTATIQUE  </p>	<p>Ручка на 5 положений Распылитель хромированный</p> <p>  GALA JET ОДНОРЫЧАЖНЫЙ И ТЕРМОСТАТИЧЕСКИЙ СМЕСИТЕЛЬ  </p> <p>  GALA PLUS ОДНОРЫЧАЖНЫЙ И ТЕРМОСТАТИЧЕСКИЙ СМЕСИТЕЛЬ  </p>	64,0
	<p>4167100 Teleducha</p> <p>  NUI 1500 MONOMANDO Y TERMOSTÁTICA  </p> <p>  NUI 2 MONOMANDO Y TERMOSTÁTICA  </p> <p>  NUI 3 TERMOSTÁTICA  </p> <p>  NUI XL MONOMANDO Y TERMOSTÁTICA  </p> <p>  NUI 4 TERMOSTÁTICA  </p> <p>  PRISMA 1 / 2  </p> <p>  PRISMA BLACK 2  </p> <p>  COOL 1500   COOL 2000  </p> <p>  STAFF   CHIC  </p> <p>  NUI MAX ROUND Y SQUARE  </p> <p>  LOOK   LAOS   BASIC  </p>	<p>Hand shower</p> <p>  NUI 1500 SINGLE LEVER AND THERMOSTATIC  </p> <p>  NUI 2 SINGLE LEVER AND THERMOSTATIC  </p> <p>  NUI 3 THERMOSTATIC  </p> <p>  NUI XL SINGLE LEVER AND THERMOSTATIC  </p> <p>  NUI 4 THERMOSTATIC  </p> <p>  PRISMA 1 / 2  </p> <p>  PRISMA BLACK 2  </p> <p>  COOL 1500   COOL 2000  </p> <p>  STAFF   CHIC  </p> <p>  NUI MAX ROUND AND SQUARE  </p> <p>  LOOK   LAOS   BASIC  </p>	<p>Douchette</p> <p>  NUI 1500 MITIGEUR ET THERMOSTATIQUE  </p> <p>  NUI 2 MITIGEUR ET THERMOSTATIQUE  </p> <p>  NUI 3 THERMOSTATIQUE  </p> <p>  NUI XL MITIGEUR ET THERMOSTATIQUE  </p> <p>  NUI 4 THERMOSTATIQUE  </p> <p>  PRISMA 1 / 2  </p> <p>  PRISMA BLACK 2  </p> <p>  COOL 1500   COOL 2000  </p> <p>  STAFF   CHIC  </p> <p>  NUI MAX ROUND ET SQUARE  </p> <p>  LOOK   LAOS   BASIC  </p>	<p>Ручной душ</p> <p>  NUI 1500 ОДНОРЫЧАЖНЫЙ И ТЕРМОСТАТИЧЕСКИЙ СМЕСИТЕЛЬ  </p> <p>  NUI 2 ОДНОРЫЧАЖНЫЙ И ТЕРМОСТАТИЧЕСКИЙ СМЕСИТЕЛЬ  </p> <p>  NUI 3 ТЕРМОСТАТИЧЕСКИЙ  </p> <p>  NUI XL ОДНОРЫЧАЖНЫЙ И ТЕРМОСТАТИЧЕСКИЙ СМЕСИТЕЛЬ  </p> <p>  NUI 4 ТЕРМОСТАТИЧЕСКИЙ  </p> <p>  PRISMA 1 / 2  </p> <p>  PRISMA BLACK 2  </p> <p>  COOL 1500   COOL 2000  </p> <p>  STAFF   CHIC  </p> <p>  NUI MAX ROUND И SQUARE  </p> <p>  LOOK   LAOS   BASIC  </p>	14,4
	<p>4164000 Teleducha cilíndrica cromo</p> <p>  IDEA R  </p>	<p>Cylindrical hand shower chrome</p> <p>  IDEA R  </p>	<p>Douchette cylindrique chrome</p> <p>  IDEA R  </p>	<p>Цилиндрический ручной душ хромированный</p> <p>  IDEA R  </p>	23,1
	<p>4829300 Teleducha</p> <p>  NUI DORSAL MONOMANDO  </p>	<p>Hand shower</p> <p>  NUI DORSAL SINGLE LEVER  </p>	<p>Douchette</p> <p>  NUI DORSAL MITIGEUR  </p>	<p>Ручной душ</p> <p>  NUI ДЛЯ СПИНЫ, ОДНОРЫЧАЖНЫЙ СМЕСИТЕЛЬ  </p>	27,7

**SAT:**  
Solicitar piezas de repuesto a través del servicio técnico.

**SAT:**  
Order spare parts through your export agent.

**SAT:**  
Veuillez commander des pièces de réchange par l'intermédiaire de votre agent export.

**SAT:**  
Заказ дополнительного оборудования через агента по экспорту.

## soportes teleducha

## hand shower holders

## supports douchette

## кронштейн для ручного душа

€/u

	Soportes teleducha	Hand shower holders	Supports douchette	Кронштейн для ручного душа	
	<p>4137800 Soporte mural fijo cromo y posicionador</p> <p>  GALA JET MONOMANDO Y TERMOSTÁTICA BLANCO Y CROMO  </p> <p>  PRISMA INOX 1 / 2  </p> <p>  PRISMA BLACK 2  </p> <p>  IDEA R   IDEA C  </p> <p>  COOL 1500   COOL 2000  </p>	<p>Chrome wall-hung fixed holder and positioner</p> <p>  GALA JET SINGLE LEVER AND THERMOSTATIC WHITE AND CHROME  </p> <p>  PRISMA INOX 1 / 2  </p> <p>  PRISMA BLACK 2  </p> <p>  IDEA R   IDEA C  </p> <p>  COOL 1500   COOL 2000  </p>	<p>Support mural fixe chrome et positionneur</p> <p>  GALA JET MITIGEUR ET THERMOSTATIQUE BLANC ET CHROMÉ  </p> <p>  PRISMA INOX 1 / 2  </p> <p>  PRISMA BLACK 2  </p> <p>  IDEA R   IDEA C  </p> <p>  COOL 1500   COOL 2000  </p>	<p>Настенный фиксированный кронштейн хромированный и меняющий положение</p> <p>  GALA JET ОДНОРЫЧАЖНЫЙ И ТЕРМОСТАТИЧЕСКИЙ СМЕСИТЕЛЬ БЕЛОГО ЦВЕТА И ХРОМИРОВАННЫЙ  </p> <p>  PRISMA INOX 1 / 2  </p> <p>  PRISMA BLACK 2  </p> <p>  IDEA R   IDEA C  </p> <p>  COOL 1500   COOL 2000  </p>	SAT
	<p>4166400 Soporte teleducha</p> <p>  NUI 2 1500 MONOMANDO Y TERMOSTÁTICA  </p> <p>  NUI 3 1500 TERMOSTÁTICA  </p> <p>  NUI XL   NUI 4  </p> <p>Producto a descatalogar en 2020, en venta hasta fin de existencias</p>	<p>Hand shower holder</p> <p>  NUI 2 1500 SINGLE LEVER AND THERMOSTATIC  </p> <p>  NUI 3 1500 THERMOSTATIC  </p> <p>  NUI XL   NUI 4  </p> <p>Product to be discontinued in 2020, on sale while stocks last</p>	<p>Support douchette</p> <p>  NUI 2 1500 MITIGEUR ET THERMOSTATIQUE  </p> <p>  NUI 3 1500 THERMOSTATIQUE  </p> <p>  NUI XL   NUI 4  </p> <p>Produit hors-catalogue en 2020, en vente jusqu'à épuisement de stock</p>	<p>Кронштейн для ручного душа</p> <p>  NUI 2 1500 ОДНОРЫЧАЖНЫЙ И ТЕРМОСТАТИЧЕСКИЙ СМЕСИТЕЛЬ  </p> <p>  NUI 3 1500 ТЕРМОСТАТИЧЕСКИЙ  </p> <p>  NUI XL   NUI 4  </p> <p>Продукт снимается с производства в 2020 году, в продаже до полного сбыта имеющегося товара</p>	SAT
	<p>4828100 Soporte teleducha lateral y salida flexo</p> <p>  NUI MAX ROUND  </p> <p>  NUI MAX SQUARE  </p> <p>  LOOK   LAOS  </p> <p>  TAO 1   TAO 2  </p>	<p>Side hand shower holder and outlet for flexible hose</p> <p>  NUI MAX ROUND  </p> <p>  NUI MAX SQUARE  </p> <p>  LOOK   LAOS  </p> <p>  TAO 1   TAO 2  </p>	<p>Support douchette latéral et sortie flexible</p> <p>  NUI MAX ROUND  </p> <p>  NUI MAX SQUARE  </p> <p>  LOOK   LAOS  </p> <p>  TAO 1   TAO 2  </p>	<p>Конштейн для бокового ручного душа и выхода для шланга</p> <p>  NUI MAX ROUND  </p> <p>  NUI MAX SQUARE  </p> <p>  LOOK   LAOS  </p> <p>  TAO 1   TAO 2  </p>	SAT
	<p>4805000 Soporte teleducha y salida flexo</p> <p>  BASIC  </p>	<p>Hand shower holder and outlet for flexible hose</p> <p>  BASIC  </p>	<p>Support douchette et sortie flexible</p> <p>  BASIC  </p>	<p>Кронштейн для ручного душа и выхода для душа</p> <p>  BASIC  </p>	SAT

**SAT:**  
Solicitar piezas de repuesto a través del servicio técnico.

**SAT:**  
Order spare parts through your export agent.

**SAT:**  
Veuillez commander des pièces de réchange par l'intermédiaire de votre agent export.

**SAT:**  
Заказ дополнительного оборудования через агента по экспорту.

salida flexible teleducha / flexibles





outlet for flexible hose hand shower / flexible hoses

sortie flexible douchette / flexibles

гибкий выход для ручного душа / шланги

€/u

gala

	<b>Salida flexible teleducha</b>	<b>Outlet for flexible hose hand shower</b>	<b>Sortie flexible douchette</b>	<b>Гибкий выход для ручного душа</b>	
	4146400 Codo salida flexible   GALA SPRINT MONOMANDO Y TERMOSTÁTICA	Bent outlet for flexible hose   GALA SPRINT SINGLE LEVER AND THERMOSTATIC	Coude sortie flexible   GALA SPRINT MITIGEUR ET THERMOSTATIQUE	Отвод гибкого выхода   GALA SPRINT ОДНОРЫЧАЖНЫЙ И ТЕРМОСТАТИЧЕСКИЙ СМЕСИТЕЛЬ	SAT
	4168000 Salida flexible   NUI DORSAL	Outlet for flexible hose   NUI DORSAL	Sortie flexible   NUI DORSAL	Выход шланга   NUI для СПИНЫ	SAT
	<b>Flexibles</b>	<b>Flexible hoses</b>	<b>Flexibles</b>	<b>Шланги</b>	
	4136700 Flexible 3/8-1/2, de 1,75 m cromo   GALA PLUS MONOMANDO Y TERMOSTÁTICA	Flexible hose 3/8-1/2, 1,75 m chrome   GALA PLUS SINGLE LEVER AND THERMOSTATIC	Flexible 3/8-1/2, 1,75 m chrome   GALA PLUS MITIGEUR ET THERMOSTATIQUE	Шланг 3/8-1/2, 1,75 м хромированный   GALA PLUS ОДНОРЫЧАЖНЫЙ И ТЕРМОСТАТИЧЕСКИЙ СМЕСИТЕЛЬ	SAT
	4822800 Flexo de ducha extensible de 150-175 cm cromado   STAFF   GALA SPRINT     GALA JET MONOMANDO Y TERMOSTÁTICA     CHIC   YDRA 1600     YDRA 2000     NUI MAX ROUND Y SQUARE     NUI DORSAL     LOOK   LAOS   BASIC     NUI 1200 MONOMANDO Y TERMOSTÁTICA     NUI 1500 MONOMANDO Y TERMOSTÁTICA     NUI 2 MONOMANDO Y TERMOSTÁTICA     NUI 3 TERMOSTÁTICA     NUI XL MONOMANDO Y TERMOSTÁTICA     NUI 4 TERMOSTÁTICA     PRISMA INOX 1 / 2	Extendible flexible shower hose chrome 150-175 cm   STAFF   GALA SPRINT     GALA JET SINGLE LEVER AND THERMOSTATIC     CHIC   YDRA 1600     YDRA 2000     NUI MAX ROUND AND SQUARE     NUI DORSAL     LOOK   LAOS   BASIC     NUI 1200 SINGLE LEVER AND THERMOSTATIC     NUI 1500 SINGLE LEVER AND THERMOSTATIC     NUI 2 SINGLE LEVER AND THERMOSTATIC     NUI 3 THERMOSTATIC     NUI XL SINGLE LEVER AND THERMOSTATIC     NUI 4 THERMOSTATIC     PRISMA INOX 1 / 2	Tube flexible extensible de 150-175 cm chrome   STAFF   GALA SPRINT     GALA JET MITIGEUR ET THERMOSTATIQUE     CHIC   YDRA 1600     YDRA 2000     NUI MAX ROUND ET SQUARE     NUI DORSAL     LOOK   LAOS   BASIC     NUI 1200 MITIGEUR ET THERMOSTATIQUE     NUI 1500 MITIGEUR ET THERMOSTATIQUE     NUI 2 MITIGEUR ET THERMOSTATIQUE     NUI 3 THERMOSTATIQUE     NUI XL MITIGEUR ET THERMOSTATIQUE     NUI 4 THERMOSTATIQUE     PRISMA INOX 1 / 2	Выдвижной шланг для душа 150-175 см хромированный   STAFF   GALA SPRINT     GALA JET ОДНОРЫЧАЖНЫЙ И ТЕРМОСТАТИЧЕСКИЙ СМЕСИТЕЛЬ     CHIC   YDRA 1600     YDRA 2000     NUI MAX ROUND И SQUARE     NUI для СПИНЫ     LOOK   LAOS   BASIC     NUI 1200 ОДНОРЫЧАЖНЫЙ И ТЕРМОСТАТИЧЕСКИЙ СМЕСИТЕЛЬ     NUI 1500 ОДНОРЫЧАЖНЫЙ И ТЕРМОСТАТИЧЕСКИЙ СМЕСИТЕЛЬ     NUI 2 ОДНОРЫЧАЖНЫЙ И ТЕРМОСТАТИЧЕСКИЙ СМЕСИТЕЛЬ     NUI 3 ТЕРМОСТАТИЧЕСКИЙ     NUI XL ОДНОРЫЧАЖНЫЙ И ТЕРМОСТАТИЧЕСКИЙ СМЕСИТЕЛЬ     NUI 4 ТЕРМОСТАТИЧЕСКИЙ     PRISMA INOX 1 / 2	12,2

**SAT:**  
Solicitar piezas de repuesto a través del servicio técnico.

**SAT:**  
Order spare parts through your export agent.

**SAT:**  
Veuillez commander des pièces de réchange par l'intermédiaire de votre agent export.

**SAT:**  
Заказ дополнительного оборудования через агента по экспорту.









barras de ducha / cuerpos grifería

shower bars / tap fitting units

barres de douche / corps robinetterie

штанги для душа / основы смесителей

€/u

	<b>Barras de ducha</b>	<b>Shower bars</b>	<b>Barres de douche</b>	<b>Штанги для душа</b>	
	4136300 Barra deslizante 60 cm   GALA SPRINT MONOMANDO Y TERMOSTÁTICA	Sliding bar 60 cm   GALA SPRINT SINGLE LEVER AND THERMOSTATIC	Barre coulissante 60 cm   GALA SPRINT MITIGEUR ET THERMOSTATIQUE	Штанга скользящая 60 см   GALA SPRINT ОДНОРЫЧАЖНЫЙ И ТЕРМОСТАТИЧЕСКИЙ СМЕСИТЕЛЬ	SAT
	4167500 Barra deslizante 40 cm cromo   NUI 1200 MONOMANDO Y TERMOSTÁTICA	Sliding bar 40 cm chrome   NUI 1200 SINGLE LEVER AND THERMOSTATIC	Barre coulissante 40 cm chrome   NUI 1200 MITIGEUR ET THERMOSTATIQUE	Штанга скользящая 40 см хромированная   NUI 1200 ОДНОРЫЧАЖНЫЙ И ТЕРМОСТАТИЧЕСКИЙ СМЕСИТЕЛЬ	SAT
	4804100 Barra teleducha 60 cm   NUI DORSAL MONOMANDO	Hand shower bar 60 cm   NUI DORSAL SINGLE LEVER	Barre douchette 60 cm   NUI DORSAL MITIGEUR	Штанга для ручного душа 60 см   NUI для СПИНЫ, ОДНОРЫЧАЖНЫЙ СМЕСИТЕЛЬ	SAT
	<b>Cuerpos grifería</b>	<b>Tap fitting units</b>	<b>Corps robinetterie</b>	<b>Основы смесителей</b>	
	4815300 Monomando con desviador antiguo   GALA SPRINT MONOMANDO   Grifería completa	Single lever with old diverter   GALA SPRINT SINGLE LEVER   Complete tap fitting	Mitigeur avec déviateur ancien   GALA SPRINT MITIGEUR   Robinetterie complète	Однорычажный смеситель со старинным отводом   GALA SPRINT ОДНОРЫЧАЖНЫЙ СМЕСИТЕЛЬ   Полный комплект	SAT
	4815400 Termostática y desviador de 2 vías   GALA SPRINT TERMOSTÁTICA     NUI 1200 TERMOSTÁTICA   Crucetas no suministradas	Thermostatic and 2 way diverter   GALA SPRINT THERMOSTATIC     NUI 1200 THERMOSTATIC   Knob is not included	Thermostatique et déviateur de 2 voies   GALA SPRINT THERMOSTATIQUE     NUI 1200 THERMOSTATIQUE   Le croisillon n'est pas inclus	Термостат и отвод на 2 канала   GALA SPRINT ТЕРМОСТАТИЧЕСКИЙ     NUI 1200 ТЕРМОСТАТИЧЕСКИЙ   Вентиль "барашек" в комплект не входит	SAT
	4167000 Monomando desviador de 5 vías   GALA JET MONOMANDO     NUI 1500 MONOMANDO     NUI 2 MONOMANDO     NUI XL MONOMANDO   Grifería completa	Single lever 5 way diverter   GALA JET SINGLE LEVER     NUI 1500 SINGLE LEVER     NUI 2 SINGLE LEVER     NUI XL SINGLE LEVER   Complete tap fitting	Mitigeur déviateur 5 voies   GALA JET MITIGEUR     NUI 1500 MITIGEUR     NUI 2 MITIGEUR     NUI XL MITIGEUR   Robinetterie complète	Однорычажный смеситель с отводом на 5 каналов   GALA JET ОДНОРЫЧАЖНЫЙ СМЕСИТЕЛЬ     NUI 1500 ОДНОРЫЧАЖНЫЙ СМЕСИТЕЛЬ     NUI 2 ОДНОРЫЧАЖНЫЙ СМЕСИТЕЛЬ     NUI XL ОДНОРЫЧАЖНЫЙ СМЕСИТЕЛЬ   Полный комплект	SAT

**SAT:**  
Sollicitar piezas de repuesto a través del servicio técnico.

**SAT:**  
Order spare parts through your export agent.

**SAT:**  
Veuillez commander des pièces de réchange par l'intermédiaire de votre agent export.

**SAT:**  
Заказ дополнительного оборудования через агента по экспорту.



## cuerpos grifería





## tap fitting units

## corps robinetterie

## ОСНОВЫ СМЕСИТЕЛЕЙ

€/u

gala

	Cuerpos grifería	Tap fitting units	Corps robinetterie	Основы смесителей	
	<p>4166900 Conjunto termostático de 5 vías</p> <p>  GALA JET TERMOSTÁTICA  </p> <p>  GALA PLUS TERMOSTÁTICA  </p> <p>  NUI 1500 MONOMANDO Y TERMOSTÁTICA  </p> <p>  NUI 2 MONOMANDO Y TERMOSTÁTICA  </p> <p>  NUI 3 TERMOSTÁTICA  </p> <p>  NUI XL TERMOSTÁTICA  </p> <p>  NUI 4 TERMOSTÁTICA  </p> <p>Tapas no suministradas</p>	<p>Thermostatic unit 5 way</p> <p>  GALA JET THERMOSTATIC  </p> <p>  GALA PLUS THERMOSTATIC  </p> <p>  NUI 1500 SINGLE LEVER AND THERMOSTATIC  </p> <p>  NUI 2 SINGLE LEVER AND THERMOSTATIC  </p> <p>  NUI 3 THERMOSTATIC  </p> <p>  NUI XL THERMOSTATIC  </p> <p>  NUI 4 THERMOSTATIC  </p> <p>Covers are not included</p>	<p>Ensemble thermostatique de 5 voies</p> <p>  GALA JET THERMOSTATIQUE  </p> <p>  GALA PLUS THERMOSTATIQUE  </p> <p>  NUI 1500 MITIGEUR ET THERMOSTATIQUE  </p> <p>  NUI 2 MITIGEUR ET THERMOSTATIQUE  </p> <p>  NUI 3 THERMOSTATIQUE  </p> <p>  NUI XL THERMOSTATIQUE  </p> <p>  NUI 4 THERMOSTATIQUE  </p> <p>Les couvercles n'est pas inclus</p>	<p>Термостатический комплект на 5 каналов</p> <p>  GALA JET ТЕРМОСТАТИЧЕСКИЙ  </p> <p>  GALA PLUS ТЕРМОСТАТИЧЕСКИЙ  </p> <p>  NUI 1500 ОДНОРЫЧАЖНЫЙ И ТЕРМОСТАТИЧЕСКИЙ СМЕСИТЕЛЬ  </p> <p>  NUI 2 ОДНОРЫЧАЖНЫЙ И ТЕРМОСТАТИЧЕСКИЙ СМЕСИТЕЛЬ  </p> <p>  NUI 3 ТЕРМОСТАТИЧЕСКИЙ  </p> <p>  NUI XL ТЕРМОСТАТИЧЕСКИЙ  </p> <p>  NUI 4 ТЕРМОСТАТИЧЕСКИЙ  </p> <p>Колпачки не поставляются</p>	SAT
	<p>4815600 Mezclador termostático Prisma</p> <p>  IDEA ANTERIOR 2007  </p> <p>  PRISMA INOX 1 / 2  </p> <p>  PRISMA BLACK 1 / 2  </p> <p>Cruceta no suministrada</p>	<p>Thermostatic single lever Prisma</p> <p>  IDEA BEFORE 2007  </p> <p>  PRISMA INOX 1 / 2  </p> <p>  PRISMA BLACK 1 / 2  </p> <p>Knob is not included</p>	<p>Mélangeur thermostatique Prisma</p> <p>  IDEA AVANT 2007  </p> <p>  PRISMA INOX 1 / 2  </p> <p>  PRISMA BLACK 1 / 2  </p> <p>Le croisillon n'est pas inclus</p>	<p>Термостатический смеситель Prisma</p> <p>  IDEA ДО 2007 Г.  </p> <p>  PRISMA INOX 1 / 2  </p> <p>  PRISMA BLACK 1 / 2  </p> <p>Вентиль "барашек" в комплект не входит</p>	SAT
	<p>4164600 Grifería termostática</p> <p>  IDEA R   IDEA C  </p> <p>Cruceta no suministrada</p>	<p>Thermostatic tap fittings</p> <p>  IDEA R   IDEA C  </p> <p>Knob is not included</p>	<p>Robinetterie thermostatique</p> <p>  IDEA R   IDEA C  </p> <p>Le croisillon n'est pas inclus</p>	<p>Термостатические смесители</p> <p>  IDEA R   IDEA C  </p> <p>Вентиль "барашек" в комплект не входит</p>	SAT
	<p>4815800 Grifería termostática y distribuidor de 5 vías con llave de paso</p> <p>  NUI MAX ROUND TERMOSTÁTICA  </p> <p>  NUI MAX SQUARE TERMOSTÁTICA  </p> <p>  LOOK   LAOS   SKY  </p>	<p>Thermostatic tap fittings and 5 way diverter with shut-off valve</p> <p>  NUI MAX ROUND THERMOSTATIC  </p> <p>  NUI MAX SQUARE THERMOSTATIC  </p> <p>  LOOK   LAOS   SKY  </p>	<p>Robinetterie thermostatique et distributeur de 5 voies avec robinet</p> <p>  NUI MAX ROUND THERMOSTATIQUE  </p> <p>  NUI MAX SQUARE THERMOSTATIQUE  </p> <p>  LOOK   LAOS   SKY  </p>	<p>Термостатические смесители и распределитель на 5 каналов</p> <p>  NUI MAX ROUND ТЕРМОСТАТИЧЕСКИЙ  </p> <p>  NUI MAX SQUARE ТЕРМОСТАТИЧЕСКИЙ  </p> <p>  LOOK   LAOS   SKY  </p>	SAT
	<p>4815900 Grifería monomando y distribuidor de 5 vías</p> <p>  NUI MAX ROUND MONOMANDO  </p> <p>  NUI MAX SQUARE MONOMANDO  </p>	<p>Single lever tap fittings and 5 way diverter</p> <p>  NUI MAX ROUND SINGLE LEVER  </p> <p>  NUI MAX SQUARE SINGLE LEVER  </p>	<p>Mitigeur et distributeur de 5 voies</p> <p>  NUI MAX ROUND MITIGEUR  </p> <p>  NUI MAX SQUARE MITIGEUR  </p>	<p>Однорычажный смеситель и распределитель на 5 каналов</p> <p>  NUI MAX ROUND ОДНОРЫЧАЖНЫЙ СМЕСИТЕЛЬ  </p> <p>  NUI MAX SQUARE ОДНОРЫЧАЖНЫЙ СМЕСИТЕЛЬ  </p>	SAT

**SAT:**  
Solicitar piezas de repuesto a través del servicio técnico.

**SAT:**  
Order spare parts through your export agent.

**SAT:**  
Veuillez commander des pièces de réchange par l'intermédiaire de votre agent export.

**SAT:**  
Заказ дополнительного оборудования через агента по экспорту.

cuerpos grifería / crucetas

tap fitting units / knobs

corps robinetterie / croisillons

основы смесителей / вентили "барашек"

€/u

**Cuerpos grifería**

**Tap fitting units**

**Corps robinetterie**

**Основы смесителей**



4816000 Grifería monomando con tirador  
| NUI DORSAL MONOMANDO |

Single lever tap fittings with handle  
| NUI DORSAL SINGLE LEVER |

Mitigeur avec poignée  
| NUI DORSAL MITIGEUR |

Однорычажный смеситель с ручкой  
| NUI ДЛЯ СПИНЫ ОДНОРЫЧАЖНЫЙ СМЕСИТЕЛЬ |

SAT



4804500 Grifería termostática completa  
| BASIC |

Complete thermostatic tap fittings  
| BASIC |

Robinetterie thermostatique complète  
| BASIC |

Полный комплект термостатических смесителей  
| BASIC |

SAT

**Crucetas**

**Knobs**

**Croisillons**

**Вентили "барашек"**



4151600 Tirador grifo monomando de 2 vías  
| GALA SPRINT MONOMANDO |

Handle single lever tap 2 way  
| GALA SPRINT SINGLE LEVER |

Poignée mitigeur de 2 voies  
| GALA SPRINT MITIGEUR |

Ручка однорычажного смесителя на 2 канала  
| GALA SPRINT ОДНОРЫЧАЖНЫЙ СМЕСИТЕЛЬ |

SAT



4151400 Cruceta monomando  
| GALA SPRINT MONOMANDO |

Single lever knob  
| GALA SPRINT SINGLE LEVER |

Croisillon mitigeur  
| GALA SPRINT MITIGEUR |

Вентиль "барашек" для однорычажного смесителя  
| GALA SPRINT ОДНОРЫЧАЖНЫЙ СМЕСИТЕЛЬ |

SAT



4138300 Cruceta termostática Gala Sprint + tapa cruceta  
| GALA SPRINT TERMOSTÁTICA |

Thermostatic knob Gala Sprint + knob cover  
| GALA SPRINT THERMOSTATIC |

Croisillon thermostatique Gala Sprint + couvercle croisillon  
| GALA SPRINT THERMOSTATIQUE |

Термостатический вентиль "барашек" Gala Sprint + крышка для вентиля "барашек"  
| GALA SPRINT ТЕРМОСТАТИЧЕСКИЙ |

SAT



4138400 Cruceta desviador + tapa cruceta  
| GALA SPRINT MONOMANDO |

Knob diverter + knob cover  
| GALA SPRINT SINGLE LEVER |

Croisillon déviateur + couvercle croisillon  
| GALA SPRINT MITIGEUR |

Термостатический вентиль "барашек" Gala Sprint + крышка для вентиля "барашек"  
| GALA SPRINT ОДНОРЫЧАЖНЫЙ СМЕСИТЕЛЬ |

SAT

**SAT:** Solicitar piezas de repuesto a través del servicio técnico.

**SAT:** Order spare parts through your export agent.

**SAT:** Veuillez commander des pièces de réchange par l'intermédiaire de votre agent export.

**SAT:** Заказ дополнительного оборудования через агента по экспорту.

crucetas

knobs

croisillons

ВЕНТИЛИ "барашек"

€/u

gala



4150100 Cruceta distribuidor + tapa cruceta

- | GALA JET MONOMANDO Y TERMOSTÁTICA |
- | GALA PLUS MONOMANDO Y TERMOSTÁTICA |
- | NUI 1500 MONOMANDO Y TERMOSTÁTICA |
- | NUI 2 MONOMANDO Y TERMOSTÁTICA |
- | NUI 3 TERMOSTÁTICA |
- | NUI 4 TERMOSTÁTICA |
- | NUI XL TERMOSTÁTICA |

Knob diverter + knob cover

- | GALA JET SINGLE LEVER AND THERMOSTATIC |
- | GALA PLUS SINGLE LEVER AND THERMOSTATIC |
- | NUI 1500 SINGLE LEVER AND THERMOSTATIC |
- | NUI 2 SINGLE LEVER AND THERMOSTATIC |
- | NUI 3 THERMOSTATIC |
- | NUI 4 THERMOSTATIC |
- | NUI XL THERMOSTATIC |

Croisillon distributeur + couvercle croisillon

- | GALA JET MITIGEUR ET THERMOSTATIQUE |
- | GALA PLUS MITIGEUR ET THERMOSTATIQUE |
- | NUI 1500 MITIGEUR ET THERMOSTATIQUE |
- | NUI 2 MITIGEUR ET THERMOSTATIQUE |
- | NUI 3 THERMOSTATIQUE |
- | NUI 4 THERMOSTATIQUE |
- | NUI XL THERMOSTATIQUE |

Вентиль "барашек" распределительный + крышка для вентиля "барашек"

- | GALA JET ОДНОРЫЧАЖНЫЙ И ТЕРМОСТАТИЧЕСКИЙ СМЕСИТЕЛЬ |
- | GALA PLUS ОДНОРЫЧАЖНЫЙ И ТЕРМОСТАТИЧЕСКИЙ СМЕСИТЕЛЬ |
- | NUI 1500 ОДНОРЫЧАЖНЫЙ И ТЕРМОСТАТИЧЕСКИЙ СМЕСИТЕЛЬ |
- | NUI 2 ОДНОРЫЧАЖНЫЙ И ТЕРМОСТАТИЧЕСКИЙ СМЕСИТЕЛЬ |
- | NUI 3 ТЕРМОСТАТИЧЕСКИЙ |
- | NUI 4 ТЕРМОСТАТИЧЕСКИЙ |
- | NUI XL ТЕРМОСТАТИЧЕСКИЙ |

SAT



4150600 Cruceta termostática + tapa cruceta

- | GALA JET TERMOSTÁTICA |
- | GALA PLUS TERMOSTÁTICA |
- | NUI 1500 TERMOSTÁTICA |
- | NUI 2 TERMOSTÁTICA |
- | NUI 3 TERMOSTÁTICA |
- | NUI 4 TERMOSTÁTICA |
- | NUI XL TERMOSTÁTICA |

Thermostatic knob + knob cover

- | GALA JET THERMOSTATIC |
- | GALA PLUS THERMOSTATIC |
- | NUI 1500 THERMOSTATIC |
- | NUI 2 THERMOSTATIC |
- | NUI 3 THERMOSTATIC |
- | NUI 4 THERMOSTATIC |
- | NUI XL THERMOSTATIC |

Croisillon thermostatique + couvercle croisillon

- | GALA JET THERMOSTATIQUE |
- | GALA PLUS THERMOSTATIQUE |
- | NUI 1500 THERMOSTATIQUE |
- | NUI 2 THERMOSTATIQUE |
- | NUI 3 THERMOSTATIQUE |
- | NUI 4 THERMOSTATIQUE |
- | NUI XL THERMOSTATIQUE |

Вентиль "барашек" распределительный + крышка для вентиля "барашек"

- | GALA JET ТЕРМОСТАТИЧЕСКИЙ |
- | GALA PLUS ТЕРМОСТАТИЧЕСКИЙ |
- | NUI 1500 ТЕРМОСТАТИЧЕСКИЙ |
- | NUI 2 ТЕРМОСТАТИЧЕСКИЙ |
- | NUI 3 ТЕРМОСТАТИЧЕСКИЙ |
- | NUI 4 ТЕРМОСТАТИЧЕСКИЙ |
- | NUI XL ТЕРМОСТАТИЧЕСКИЙ |

SAT



4166700 Tapa cruceta distribuidor (sin grabado Gala)

- | GALA JET MONOMANDO Y TERMOSTÁTICA |
- | GALA PLUS MONOMANDO Y TERMOSTÁTICA |
- | NUI 1500 MONOMANDO Y TERMOSTÁTICA |
- | NUI 2 MONOMANDO Y TERMOSTÁTICA |
- | NUI 3 TERMOSTÁTICA |
- | NUI 4 TERMOSTÁTICA |
- | NUI XL TERMOSTÁTICA |

Knob cover diverter (without brand Gala)

- | GALA JET SINGLE LEVER AND THERMOSTATIC |
- | GALA PLUS SINGLE LEVER AND THERMOSTATIC |
- | NUI 1500 SINGLE LEVER AND THERMOSTATIC |
- | NUI 2 SINGLE LEVER AND THERMOSTATIC |
- | NUI 3 THERMOSTATIC |
- | NUI 4 THERMOSTATIC |
- | NUI XL THERMOSTATIC |

Couvercle croisillon distributeur (sans sérigraphie Gala)

- | GALA JET MITIGEUR ET THERMOSTATIQUE |
- | GALA PLUS MITIGEUR ET THERMOSTATIQUE |
- | NUI 1500 MITIGEUR ET THERMOSTATIQUE |
- | NUI 2 MITIGEUR ET THERMOSTATIQUE |
- | NUI 3 THERMOSTATIQUE |
- | NUI 4 THERMOSTATIQUE |
- | NUI XL THERMOSTATIQUE |

Крышка для вентиля "барашек" распределительного (без гравировки Gala)

- | GALA JET ОДНОРЫЧАЖНЫЙ И ТЕРМОСТАТИЧЕСКИЙ СМЕСИТЕЛЬ |
- | GALA PLUS ОДНОРЫЧАЖНЫЙ И ТЕРМОСТАТИЧЕСКИЙ СМЕСИТЕЛЬ |
- | NUI 1500 ОДНОРЫЧАЖНЫЙ И ТЕРМОСТАТИЧЕСКИЙ СМЕСИТЕЛЬ |
- | NUI 2 ОДНОРЫЧАЖНЫЙ И ТЕРМОСТАТИЧЕСКИЙ СМЕСИТЕЛЬ |
- | NUI 3 ТЕРМОСТАТИЧЕСКИЙ |
- | NUI 4 ТЕРМОСТАТИЧЕСКИЙ |
- | NUI XL ТЕРМОСТАТИЧЕСКИЙ |

SAT

**SAT:**  
Solicitar piezas de repuesto a través del servicio técnico.

**SAT:**  
Order spare parts through your export agent.

**SAT:**  
Veuillez commander des pièces de réchange par l'intermédiaire de votre agent export.

**SAT:**  
Заказ дополнительного оборудования через агента по экспорту.





## crucetas

## knobs

## croisillons

ВЕНТИЛИ  
"барашек"

€ / U

	Crucetas	Knobs	Croisillons	Вентили "барашек"	
	<p>4166800 Tapa cruceta termostática (con grabado Gala)</p> <p>  GALA JET TERMOSTÁTICA     GALA PLUS TERMOSTÁTICA     NUI 1500 TERMOSTÁTICA     NUI 2 TERMOSTÁTICA     NUI 3 TERMOSTÁTICA     NUI 4 TERMOSTÁTICA     NUI XL TERMOSTÁTICA  </p>	<p>Knob cover thermostatic (with brand Gala)</p> <p>  GALA JET THERMOSTATIC     GALA PLUS THERMOSTATIC     NUI 1500 THERMOSTATIC     NUI 2 THERMOSTATIC     NUI 3 THERMOSTATIC     NUI 4 THERMOSTATIC     NUI XL THERMOSTATIC  </p>	<p>Couvercle croisillon thermostatique (avec sérigraphie Gala)</p> <p>  GALA JET THERMOSTATIQUE     GALA PLUS THERMOSTATIQUE     NUI 1500 THERMOSTATIQUE     NUI 2 THERMOSTATIQUE     NUI 3 THERMOSTATIQUE     NUI 4 THERMOSTATIQUE     NUI XL THERMOSTATIQUE  </p>	<p>Крышка для вентиля "барашек" распределительный (гравировки Gala)</p> <p>  GALA JET ТЕРМОСТАТИЧЕСКИЙ СМЕСИТЕЛЬ     GALA PLUS ТЕРМОСТАТИЧЕСКИЙ СМЕСИТЕЛЬ     NUI 1500 ТЕРМОСТАТИЧЕСКИЙ СМЕСИТЕЛЬ     NUI 2 ТЕРМОСТАТИЧЕСКИЙ СМЕСИТЕЛЬ     NUI 3 ТЕРМОСТАТИЧЕСКИЙ СМЕСИТЕЛЬ     NUI 4 ТЕРМОСТАТИЧЕСКИЙ СМЕСИТЕЛЬ     NUI XL ТЕРМОСТАТИЧЕСКИЙ СМЕСИТЕЛЬ  </p>	SAT
	<p>4150400 Maneta monomando</p> <p>  GALA JET MONOMANDO     GALA PLUS MONOMANDO     NUI 1500 MONOMANDO     NUI 2 1200 MONOMANDO     NUI XL MONOMANDO  </p>	<p>Handle single lever</p> <p>  GALA JET SINGLE LEVER     GALA PLUS SINGLE LEVER     NUI 1500 SINGLE LEVER     NUI 2 1200 SINGLE LEVER     NUI XL SINGLE LEVER  </p>	<p>Poignée mitigeur</p> <p>  GALA JET MITIGEUR     GALA PLUS MITIGEUR     NUI 1500 MITIGEUR     NUI 2 1200 MITIGEUR     NUI XL MITIGEUR  </p>	<p>Переключатель однорычажного смесителя</p> <p>  GALA JET ОДНОРЫЧАЖНЫЙ СМЕСИТЕЛЬ     GALA PLUS ОДНОРЫЧАЖНЫЙ СМЕСИТЕЛЬ     NUI 1500 ОДНОРЫЧАЖНЫЙ СМЕСИТЕЛЬ     NUI 2 1200 ОДНОРЫЧАЖНЫЙ СМЕСИТЕЛЬ     NUI XL ОДНОРЫЧАЖНЫЙ СМЕСИТЕЛЬ  </p>	SAT
	<p>4138200 Cruceta cromo grifería</p> <p>  IDEA ANTERIOR 2007     PRISMA INOX 1 / 2     PRISMA BLACK 1 / 2  </p>	<p>Chrome knob tap fittings</p> <p>  IDEA BEFORE 2007     PRISMA INOX 1 / 2     PRISMA BLACK 1 / 2  </p>	<p>Croisillon chrome robinetterie</p> <p>  IDEA AVANT 2007     PRISMA INOX 1 / 2     PRISMA BLACK 1 / 2  </p>	<p>Вентиль "барашек" хромированный коллекторный</p> <p>  IDEA ДО 2007 Г     PRISMA INOX 1 / 2     PRISMA BLACK 1 / 2  </p>	SAT
	<p>4138100 Cruceta cromo termostática</p> <p>  IDEA ANTERIOR 2007     PRISMA INOX 1 / 2     PRISMA BLACK 1 / 2  </p>	<p>Chrome knob thermostatic</p> <p>  IDEA BEFORE 2007     PRISMA INOX 1 / 2     PRISMA BLACK 1 / 2  </p>	<p>Croisillon chrome thermostatique</p> <p>  IDEA AVANT 2007     PRISMA INOX 1 / 2     PRISMA BLACK 1 / 2  </p>	<p>Вентиль "барашек" термостатический</p> <p>  IDEA ДО 2007 Г     PRISMA INOX 1 / 2     PRISMA BLACK 1 / 2  </p>	SAT

**SAT:**  
Sollicitar piezas de repuesto a través del servicio técnico.

**SAT:**  
Order spare parts through your export agent.

**SAT:**  
Veuillez commander des pièces de réchange par l'intermédiaire de votre agent export.

**SAT:**  
Заказ дополнительного оборудования через агента по экспорту.







crucetas

knobs

croisillons

ВЕНТИЛИ "барашек"

€/u

	Crucetas	Knobs	Croisillons	Вентили "барашек"	
	4152400 Cruceta redonda distribuidor <i>  IDEA R  </i>	Round knob diverter <i>  IDEA R  </i>	Croisillon rond distributeur <i>  IDEA R  </i>	Вентиль "барашек" распределительный круглый <i>  IDEA R  </i>	SAT
	4152600 Cruceta redonda termostática <i>  IDEA R  </i>	Round thermostatic knob <i>  IDEA R  </i>	Croisillon rond thermostatique <i>  IDEA R  </i>	Вентиль "барашек" термостатический круглый <i>  IDEA R  </i>	SAT
	4165600 Cruceta cuadrada termostática <i>  IDEA C  </i>	Square thermostatic knob <i>  IDEA C  </i>	Croisillon carré thermostatique <i>  IDEA C  </i>	Вентиль "барашек" термостатический квадратный <i>  IDEA C  </i>	SAT
	4165700 Cruceta cuadrada distribuidor <i>  IDEA C  </i>	Square knob diverter <i>  IDEA C  </i>	Croisillon carré distributeur <i>  IDEA C  </i>	Вентиль "барашек" распределительный квадратный <i>  IDEA C  </i>	SAT
	4821600 Cruceta termostática con tope seguridad <i>  NUI MAX ROUND THERMOSTÁTICA  </i> <i>  NUI MAX SQUARE THERMOSTÁTICA  </i> <i>  LOOK   LAOS   SKY  </i>	Thermostatic knob with safety stop <i>  NUI MAX ROUND THERMOSTATIC  </i> <i>  NUI MAX SQUARE THERMOSTATIC  </i> <i>  LOOK   LAOS   SKY  </i>	Croisillon thermostatique avec blocage de sécurité <i>  NUI MAX ROUND THERMOSTATIQUE  </i> <i>  NUI MAX SQUARE THERMOSTATIQUE  </i> <i>  LOOK   LAOS   SKY  </i>	Вентиль "барашек" с ограничителем <i>  NUI MAX ROUND ТЕРМОСТАТИЧЕСКИЙ  </i> <i>  NUI MAX SQUARE ТЕРМОСТАТИЧЕСКИЙ  </i> <i>  LOOK   LAOS   SKY  </i>	SAT
	4821700 Cruceta distribuidor llave de paso con serigrafía Gala <i>  NUI MAX ROUND THERMOSTÁTICA  </i> <i>  NUI MAX SQUARE THERMOSTÁTICA  </i> <i>  LOOK   LAOS   SKY  </i>	Knob diverter with stop-off valve with brand Gala <i>  NUI MAX ROUND THERMOSTATIC  </i> <i>  NUI MAX SQUARE THERMOSTATIC  </i> <i>  LOOK   LAOS   SKY  </i>	Croisillon distributeur avec robinet d'arrêt avec sérigraphie Gala <i>  NUI MAX ROUND THERMOSTATIQUE  </i> <i>  NUI MAX SQUARE THERMOSTATIQUE  </i> <i>  LOOK   LAOS   SKY  </i>	Вентиль "барашек" распределительный с перекрывающим вентилем Gala термостатическим <i>  NUI MAX ROUND ТЕРМОСТАТИЧЕСКИЙ  </i> <i>  NUI MAX SQUARE ТЕРМОСТАТИЧЕСКИЙ  </i> <i>  LOOK   LAOS   SKY  </i>	SAT

**SAT:**  
Solicitar piezas de repuesto a través del servicio técnico.

**SAT:**  
Order spare parts through your export agent.

**SAT:**  
Veuillez commander des pièces de réchange par l'intermédiaire de votre agent export.

**SAT:**  
Заказ дополнительного оборудования через агента по экспорту.

**Crucetas**

**Knobs**

**Croisillons**

**Вентили "барашек"**



4821800 Cruceta monomando con serigrafía Gala  
| NUI MAX ROUND |  
| NUI MAX SQUARE |  
| NUI DORSAL |

Knob single lever with brand Gala  
| NUI MAX ROUND |  
| NUI MAX SQUARE |  
| NUI DORSAL |

Croisillon mitigeur avec sérigraphie Gala  
| NUI MAX ROUND |  
| NUI MAX SQUARE |  
| NUI DORSAL |

Вентиль "барашек" с логотипом Gala  
| NUI MAX ROUND |  
| NUI MAX SQUARE |  
| NUI ДЛЯ СПИНЫ |

SAT



4821900 Cruceta distribuidor llave de paso monomando  
| NUI MAX ROUND MONOMANDO |  
| NUI MAX SQUARE MONOMANDO |

Single lever knob diverter with stop-off valve  
| NUI MAX ROUND SINGLE LEVER |  
| NUI MAX SQUARE SINGLE LEVER |

Croisillon distributeur avec robinet d'arrêt mitigeur  
| NUI MAX ROUND MITIGEUR |  
| NUI MAX SQUARE MITIGEUR |

Однорычажный смеситель (без защитного ограничителя)  
| NUI MAX ROUND ОДНОРЫЧАЖНЫЙ СМЕСИТЕЛЬ |  
| NUI MAX SQUARE ОДНОРЫЧАЖНЫЙ СМЕСИТЕЛЬ |

SAT



4822000 Tirador desviador 2 posiciones  
| NUI DORSAL MONOMANDO |

Handle diverter 2 positions  
| NUI DORSAL SINGLE LEVER |

Poignée déviateur 2 positions  
| NUI DORSAL MITIGEUR |

Ручка-отвод с 2-мя положениями  
| NUI СПИНЫ ОДНОРЫЧАЖНЫЙ СМЕСИТЕЛЬ |

SAT

**Escudos embellecedores**

**Trimmings**

**Enjoliveurs**

**Декоративные наклейки**



4150300 Embellecedor termostático y monomando  
| GALA JET MONOMANDO Y TERMOSTÁTICA |  
| GALA PLUS MONOMANDO Y TERMOSTÁTICA |  
| NUI 1500 MONOMANDO Y TERMOSTÁTICA |  
| NUI 2 MONOMANDO Y TERMOSTÁTICA |  
| NUI 3 TERMOSTÁTICA |  
| NUI 4 TERMOSTÁTICA |  
| NUI XL MONOMANDO Y TERMOSTÁTICA |

Trim thermostatic and single lever  
| GALA JET SINGLE LEVER AND THERMOSTATIC |  
| GALA PLUS SINGLE LEVER AND THERMOSTATIC |  
| NUI 1500 SINGLE LEVER AND THERMOSTATIC |  
| NUI 2 SINGLE LEVER AND THERMOSTATIC |  
| NUI 3 THERMOSTATIC |  
| NUI 4 THERMOSTATIC |  
| NUI XL SINGLE LEVER AND THERMOSTATIC |

Enjoliveur thermostatique et mitigeur  
| GALA JET MITIGEUR ET THERMOSTATIQUE |  
| GALA PLUS MITIGEUR ET THERMOSTATIQUE |  
| NUI 1500 MITIGEUR ET THERMOSTATIQUE |  
| NUI 2 MITIGEUR ET THERMOSTATIQUE |  
| NUI 3 THERMOSTATIQUE |  
| NUI 4 THERMOSTATIQUE |  
| NUI XL 1500 MITIGEUR ET THERMOSTATIQUE |

Декоративный элемент для термостата и однорычажного смесителя  
| GALA JET ОДНОРЫЧАЖНЫЙ И ТЕРМОСТАТИЧЕСКИЙ СМЕСИТЕЛЬ |  
| GALA PLUS ОДНОРЫЧАЖНЫЙ И ТЕРМОСТАТИЧЕСКИЙ СМЕСИТЕЛЬ |  
| NUI 1500 ОДНОРЫЧАЖНЫЙ И ТЕРМОСТАТИЧЕСКИЙ СМЕСИТЕЛЬ |  
| NUI 2 ОДНОРЫЧАЖНЫЙ И ТЕРМОСТАТИЧЕСКИЙ СМЕСИТЕЛЬ |  
| NUI 3 ТЕРМОСТАТИЧЕСКИЙ |  
| NUI 4 ТЕРМОСТАТИЧЕСКИЙ |  
| NUI XL ОДНОРЫЧАЖНЫЙ И ТЕРМОСТАТИЧЕСКИЙ СМЕСИТЕЛЬ |

SAT



4150900 Embellecedor termostático  
| IDEA ANTERIOR 2007 |  
| PRISMA INOX 1 / 2 |  
| PRISMA BLACK 1 / 2 |

Trim thermostatic  
| IDEA BEFORE 2007 |  
| PRISMA INOX 1 / 2 |  
| PRISMA BLACK 1 / 2 |

Enjoliveur thermostatique  
| IDEA AVANT 2007 |  
| PRISMA INOX 1 / 2 |  
| PRISMA BLACK 1 / 2 |

Декоративный элемент для термостата  
| IDEA ДО 2007 Г |  
| PRISMA INOX 1 / 2 |  
| PRISMA BLACK 1 / 2 |

SAT

**SAT:**  
Solicitar piezas de repuesto a través del servicio técnico.

**SAT:**  
Order spare parts through your export agent.

**SAT:**  
Veuillez commander des pièces de réchange par l'intermédiaire de votre agent export.

**SAT:**  
Заказ дополнительного оборудования через агента по экспорту.

## escudos embellecedores





## trimmings

## enjolveurs

## декоративные накладки

€/u

gala

	Escudos embellecedores	Trimmings	Enjolveurs	Декоративные накладки	
	4164500 Aro indicador de posiciones y pestañas   IDEA R   IDEA C	Ring indicating positions and tabs   IDEA R   IDEA C	Bague indicateur de positions et crabots   IDEA R   IDEA C	Кольцо - индикатор положений и позиций   IDEA R   IDEA C	SAT
	4812600 Escudo cromado distribuidor serigrafiado 5 posiciones monomando    NUI MAX ROUND     NUI MAX SQUARE	Chrome screen-printed manifold cover 5 positions single lever    NUI MAX ROUND     NUI MAX SQUARE	Enjolveur sérigraphié chrome distributeur 5 positions mitigeur    NUI MAX ROUND     NUI MAX SQUARE	Хромированная накладка на распределитель, с сериграфией, 5 позиций, однорычажный    NUI MAX ROUND     NUI MAX SQUARE	SAT
	4828500 Escudo cromado distribuidor serigrafiado 5 posiciones termostático    NUI MAX ROUND     NUI MAX SQUARE     LOOK   LAOS	Chrome screen-printed manifold cover 5 positions thermostatic    NUI MAX ROUND     NUI MAX SQUARE     LOOK   LAOS	Enjolveur sérigraphié chrome distributeur 5 positions thermostatique    NUI MAX ROUND     NUI MAX SQUARE     LOOK   LAOS	Хромированная накладка на распределитель, с сериграфией, 5 позиций, с термостатом    NUI MAX ROUND     NUI MAX SQUARE     LOOK   LAOS	SAT
	4833400 Embellecedor distribuidor de funciones   SKY	Manifold cover   SKY	Enjolveur distributeur   SKY	Декоративный элемент с распределением функций   SKY	SAT

**SAT:**  
Solicitar piezas de repuesto a través del servicio técnico.

**SAT:**  
Order spare parts through your export agent.

**SAT:**  
Veuillez commander des pièces de réchange par l'intermédiaire de votre agent export.

**SAT:**  
Заказ дополнительного оборудования через агента по экспорту.



## jets

## jets

## jets

## форсунка

€/u



4817100 Jet blanco de 1 salida con embellecedor de 4 estrías

| GALA SPRINT |

Jet white 1 outlet with trim with 4 grooves

| GALA SPRINT |

Jet blanc 1 sortie avec enjoliveur de 4 stries

| GALA SPRINT |

Форсунка белого цвета с 1 выходом и декоративным элементом на 4 насечки

| GALA SPRINT |

SAT



4817200 Jet blanco de 2 salidas con embellecedor de 4 estrías

| GALA SPRINT |

Jet white 2 outlets with trim with 4 grooves

| GALA SPRINT |

Jet blanc 2 sorties avec enjoliveur de 4 stries

| GALA SPRINT |

Форсунка белого цвета с 2-мя выходами и декоративным элементом на 4 насечки

| GALA SPRINT |

SAT



4153200 Jet blanco/cromo de 1 salida con embellecedor de 4 estrías

| GALA JET MONOMANDO Y TERMOSTÁTICA |

| GALA PLUS MONOMANDO Y TERMOSTÁTICA |

Jet white/chrome 1 outlet with trim with 4 grooves

| GALA JET SINGLE LEVER AND THERMOSTATIC |

| GALA PLUS SINGLE LEVER AND THERMOSTATIC |

Jet blanc/chrome de 1 sortie avec enjoliveur de 4 stries

| GALA JET MITIGEUR ET THERMOSTATIQUE |

| GALA PLUS MITIGEUR ET THERMOSTATIQUE |

Форсунка белая / хромированная с 1 выходом и декоративным элементом на 4 насечки

| GALA JET ОДНОРЫЧАЖНЫЙ И ТЕРМОСТАТИЧЕСКИЙ СМЕСИТЕЛЬ |

| GALA PLUS ОДНОРЫЧАЖНЫЙ И ТЕРМОСТАТИЧЕСКИЙ СМЕСИТЕЛЬ |

SAT



4153300 Jet blanco/cromo de 2 salidas con embellecedor de 4 estrías

| GALA JET MONOMANDO Y TERMOSTÁTICA |

| GALA PLUS MONOMANDO Y TERMOSTÁTICA |

Jet white/chrome 2 outlets with trim with 4 grooves

| GALA JET SINGLE LEVER AND THERMOSTATIC |

| GALA PLUS SINGLE LEVER AND THERMOSTATIC |

Jet blanc/chrome de 2 sorties avec enjoliveur de 4 stries

| GALA JET MITIGEUR ET THERMOSTATIQUE |

| GALA PLUS MITIGEUR ET THERMOSTATIQUE |

Форсунка белая / хромированная с 2-мя выходами и декоративным элементом на 4 насечки

| GALA JET ОДНОРЫЧАЖНЫЙ И ТЕРМОСТАТИЧЕСКИЙ СМЕСИТЕЛЬ |

| GALA PLUS ОДНОРЫЧАЖНЫЙ И ТЕРМОСТАТИЧЕСКИЙ СМЕСИТЕЛЬ |

SAT



4167600 Jet stauer de 1 salida con embellecedor y rótula en cromo

| NUI 4 1500 TERMOSTÁTICA |

Jet stauer 1 outlet with chromed trim and ball-joint

| NUI 4 1500 THERMOSTATIC |

Jet stauer 1 sortie avec enjoliveur et rotule en chrome

| NUI 4 1500 THERMOSTATIQUE |

Форсунка stauer с 1 выходом, декоративным элементом и хромированным шарниром

| NUI 4 1500 ТЕРМОСТАТИЧЕСКИЙ СМЕСИТЕЛЬ |

SAT



4167700 Jet stauer de 2 salidas con embellecedor y rótula en cromo

| NUI 4 1500 TERMOSTÁTICA |

Jet stauer 2 outlets with chromed trim and ball-joint

| NUI 4 1500 THERMOSTATIC |

Jet stauer 2 sorties avec enjoliveur et rotule en chrome

| NUI 4 1500 THERMOSTATIQUE |

Форсунка stauer с 2 выходами, декоративным элементом и хромированным шарниром

| NUI 4 1500 ТЕРМОСТАТИЧЕСКИЙ СМЕСИТЕЛЬ |

SAT

**SAT:**  
Solicitar piezas de repuesto a través del servicio técnico.

**SAT:**  
Order spare parts through your export agent.

**SAT:**  
Veuillez commander des pièces de réchange par l'intermédiaire de votre agent export.

**SAT:**  
Заказ дополнительного оборудования через агента по экспорту.



## jets

## jets

## jets

## форсунка

€/u

gala



4154200 Ducha lateral de visentin  
 | COOL 1500 |  
 | COOL 2000 |  
 | IDEA ANTERIOR 2007 |  
 Producto a descatalogar en 2020, en venta hasta fin de existencias

Side shower by visentin  
 | COOL 1500 |  
 | COOL 2000 |  
 | IDEA BEFORE 2007 |  
 Product to be discontinued in 2020, on sale while stocks last

Douche latérale de visentin  
 | COOL 1500 |  
 | COOL 2000 |  
 | IDEA AVANT 2007 |  
 Produit hors-catalogue en 2020, en vente jusqu'à épuisement de stock

Боковой душ visentin  
 | COOL 1500 |  
 | COOL 2000 |  
 | IDEA до 2007 г. |  
 Продукт снимается с производства в 2020 году, в продаже до полного сбыта имеющегося товара

SAT



4817500 Jet de 3 salidas de bola transparente de 2 vías (entrada y salida)  
 | NUI MAX ROUND |  
 | NUI MAX SQUARE |  
 | NUI DORSAL |  
 | LOOK | LAOS |

3 outlet sheer ball 2 way jet (inlet and outlet)  
 | NUI MAX ROUND |  
 | NUI MAX SQUARE |  
 | NUI DORSAL |  
 | LOOK | LAOS |

Jet 3 sorties de boule transparente de 2 voies (alimentation et sortie)  
 | NUI MAX ROUND |  
 | NUI MAX SQUARE |  
 | NUI DORSAL |  
 | LOOK | LAOS |

Форсунка с 3-мя шаровыми прозрачными выходами на 2 канала (выход и вход)  
 | NUI MAX ROUND |  
 | NUI MAX SQUARE |  
 | NUI для СПИНЫ |  
 | LOOK | LAOS |

SAT



4833000 Jet de 2 funciones entrada enchufe rápido  
 | SKY |

2 function Jet inlet quick fastening  
 | SKY |

Jet 2 fonctions alimentation r accordement rapide  
 | SKY |

Форсунка с 2-мя функциями и входом для быстрого подключения  
 | SKY |

SAT



4805100 Jet rectangular  
 | BASIC |

Rectangular jet  
 | BASIC |

Jet rectangulaire  
 | BASIC |

Прямоугольная форсунка панели  
 | BASIC |

SAT

**SAT:**  
 Solicitar piezas de repuesto a través del servicio técnico.

**SAT:**  
 Order spare parts through your export agent.

**SAT:**  
 Veuillez commander des pièces de réchange par l'intermédiaire de votre agent export.

**SAT:**  
 Заказ дополнительного оборудования через агента по экспорту.

fijaciones a pared

fixations to wall

fixations au mur

настенные крепления

€/u



4123700

**Fijaciones a pared**

**Kit fijación, compuesto por:**  
 arandela M6,5x30x2 mm  
 tacos fisher Ø 8 mm  
 arandelas M6 mm  
 capuchón blanco  
 arandela blanco  
 tuercas M6 mm  
 torn. roscachapa 5,5x45 mm  
 tornillos 6x40 mm  
 tornillo 6x70 mm  
 soporte superior Gala Plus  
 soporte inferior Gala Plus

| GALA PLUS |

**Fixations to wall**

**Kit fixation made up of:**  
 washer M6,5x30x2 mm  
 expansion plug Ø 8 mm  
 washer M6 mm  
 white cap  
 white washer  
 nuts M6 mm  
 screw 5,5 x 45 mm  
 screws 6x40 mm  
 screw 6x70 mm  
 upper support Gala Plus  
 lower support Gala Plus

| GALA PLUS |

**fixations au mur**

**Kit fixation composé de:**  
 rondelle M6,5x30x2 mm  
 chevilles à expansion Ø 8 mm  
 rondelle M6 mm  
 capuchon blanc  
 rondelle blanche  
 écrous M6 mm  
 vis 5,5 x 45 mm  
 vis 6x40 mm  
 vis 6x70 mm  
 support supérieur Gala Plus  
 support inférieur Gala Plus

| GALA PLUS |

**Настенные крепления**

**Крепежный комплект состоящий из:**  
 шайба M6,5x30x2 mm  
 Дюбель fisher Ø 8 мм  
 шайба M6 mm  
 колпачок белый  
 шайба белая  
 гайки M6 mm  
 шуруп с крестообразными головкам 5,5x45 мм  
 винт 6x40 мм  
 винт 6x70 мм  
 верхний кронштейн Gala Plus  
 нижний кронштейн Gala Plus

73,6



4124900

**Kit fijación**

| NUI MAX ROUND |  
 | NUI MAX SQUARE |  
 | NUI DORSAL |  
 | LOOK | LAOS | SKY |

**Kit fixation**

| NUI MAX ROUND |  
 | NUI MAX SQUARE |  
 | NUI DORSAL |  
 | LOOK | LAOS | SKY |

**Kit fixation**

| NUI MAX ROUND |  
 | NUI MAX SQUARE |  
 | NUI DORSAL |  
 | LOOK | LAOS | SKY |

**Крепежный комплект**

| NUI MAX ROUND |  
 | NUI MAX SQUARE |  
 | NUI ДЛЯ СПИНЫ |  
 | LOOK | LAOS | SKY |

20,6



4804800

**Soportes a pared**

| BASIC |

**Wall support fixation**

| BASIC |

**Supports au mur fixation**

| BASIC |

**Настенные кронштейны крепление**

| BASIC |

6,7

**SAT:**  
 Solicitar piezas de repuesto a través del servicio técnico.

**SAT:**  
 Order spare parts through your export agent.

**SAT:**  
 Veuillez commander des pièces de réchange par l'intermédiaire de votre agent export.

**SAT:**  
 Заказ дополнительного оборудования через агента по экспорту.

## cartuchos

## cartridges

## cartouches

## картриджи

€/u



4151800 Cartucho desviador de 2 vías monomando (Cartucho + embellecedor + tirador)

| GALA SPRINT MONOMANDO |  
| NUI 1200 MONOMANDO |

Cartridge diverter 2 way single lever (Cartridge + trim + lever)

| GALA SPRINT SINGLE LEVER |  
| NUI 1200 SINGLE LEVER |

Cartouche déviateur de 2 voies mitigeur (Cartouche + enjoliveur + poignée)

| GALA SPRINT MITIGEUR |  
| NUI 1200 MITIGEUR |

Картридж отводный на 2 канала Однорычажный смеситель (картридж + декоративный элемент + ручка)

| GALA SPRINT ОДНОРЫЧАЖНЫЙ СМЕСИТЕЛЬ |  
| NUI 1200 ОДНОРЫЧАЖНЫЙ СМЕСИТЕЛЬ |

SAT



4131000 Cartucho termostático transparente

| GALA JET TERMOSTÁTICA EN BLANCO |  
| GALA PLUS TERMOSTÁTICA EN BLANCO |

Sheer thermostatic cartridge

| GALA JET THERMOSTATIC WHITE |  
| GALA PLUS THERMOSTATIC WHITE |

Cartouche thermostatique transparent

| GALA JET THERMOSTATIQUE BLANC |  
| GALA PLUS THERMOSTATIQUE BLANC |

Термостатический картридж прозрачный

| GALA JET ТЕРМОСТАТИЧЕСКИЙ БЕЛОГО ЦВЕТА |  
| GALA PLUS ТЕРМОСТАТИЧЕСКИЙ БЕЛОГО ЦВЕТА |

SAT



4137500 Cartucho distribuidor de 2 posiciones

| GALA SPRINT |  
| NUI 1200 MONOMANDO |

Cartridge diverter 2 positions

| GALA SPRINT |  
| NUI 1200 SINGLE LEVER |

Cartouche distributeur 2 positions

| GALA SPRINT |  
| NUI 1200 MITIGEUR |

Картридж распределительный с 2-мя положениями

| GALA SPRINT |  
| NUI 1200 ОДНОРЫЧАЖНЫЙ СМЕСИТЕЛЬ |

SAT



4151500 Cartucho monomando de 2 vías

| GALA SPRINT MONOMANDO |  
| NUI 1200 MONOMANDO |

Cartridge single lever 2 ways

| GALA SPRINT SINGLE LEVER |  
| NUI 1200 SINGLE LEVER |

Cartouche mitigeur 2 voies

| GALA SPRINT MITIGEUR |  
| NUI 1200 MITIGEUR |

Картридж для однорычажного смесителя на 2 канала

| GALA SPRINT ОДНОРЫЧАЖНЫЙ СМЕСИТЕЛЬ |  
| NUI 1200 ОДНОРЫЧАЖНЫЙ СМЕСИТЕЛЬ |

SAT



4136900 Cartucho termostático (punta estriada gruesa)

| GALA SPRINT TERMOSTÁTICA |  
| NUI 1200 TERMOSTÁTICA |

Thermostatic cartridge (thick grooved tip)

| GALA SPRINT THERMOSTATIC |  
| NUI 1200 THERMOSTATIC |

Cartouche thermostatique (pointe grosse cannelée)

| GALA SPRINT THERMOSTATIQUE |  
| NUI 1200 THERMOSTATIQUE |

Термостатический картридж (Шлицевой толстый конек)

| GALA SPRINT ТЕРМОСТАТИЧЕСКИЙ |  
| NUI 1200 ТЕРМОСТАТИЧЕСКИЙ |

SAT

**SAT:**  
Solicitar piezas de repuesto a través del servicio técnico.

**SAT:**  
Order spare parts through your export agent.

**SAT:**  
Veuillez commander des pièces de réchange par l'intermédiaire de votre agent export.

**SAT:**  
Заказ дополнительного оборудования через агента по экспорту.

## cartuchos

## cartridges

## cartouches

## картриджи

€/U



4137400 Cartucho termostático (punta estriada fina)  
 | IDEA ANTERIOR 2007 |  
 | PRISMA INOX 1 / 2 |  
 | PRISMA BLACK 1 / 2 |

Thermostatic cartridge (fine grooved tip)  
 | IDEA BEFORE 2007 |  
 | PRISMA INOX 1 / 2 |  
 | PRISMA BLACK 1 / 2 |

Cartouche thermostatique (pointe fine cannelée)  
 | IDEA AVANT 2007 |  
 | PRISMA INOX 1 / 2 |  
 | PRISMA BLACK 1 / 2 |

Термостатический картридж (Шлицевой тонкий конец)  
 | IDEA ДО 2007 Г |  
 | PRISMA INOX 1 / 2 |  
 | PRISMA BLACK 1 / 2 |

SAT



4807200 Cartucho llave de paso 1/2 de vuelta  
 | IDEA ANTERIOR 2007 |  
 | PRISMA INOX 1 / 2 |  
 | PRISMA BLACK 1 / 2 |  
 Producto a descatalogar en 2020 en venta hasta fin de existencias

Cartridge shut-off valve 1/2 turn  
 | IDEA BEFORE 2007 |  
 | PRISMA INOX 1 / 2 |  
 | PRISMA BLACK 1 / 2 |  
 Product to be discontinued in 2020, on sale while stocks last

Cartouche robinet d'arrêt 1/2 de tour  
 | IDEA AVANT 2007 |  
 | PRISMA INOX 1 / 2 |  
 | PRISMA BLACK 1 / 2 |  
 Produit hors-catalogue en 2020, en vente jusqu'à épuisement de stock

Картридж для вентиля с поворотом на 1/2  
 | IDEA ДО 2007 Г |  
 | PRISMA INOX 1 / 2 |  
 | PRISMA BLACK 1 / 2 |  
 Продукт снимается с производства в 2020 году, в продаже до полного сбыта имеющегося товара

SAT



4139500 Cartucho distribuidor de 5 vías (punta corta)  
 | GALA JET MONOMANDO Y TERMOSTÁTICA |  
 | GALA PLUS MONOMANDO Y TERMOSTÁTICA |  
 | NUI 1500 MONOMANDO Y TERMOSTÁTICA |  
 | NUI 2 MONOMANDO Y TERMOSTÁTICA |  
 | NUI 3 TERMOSTÁTICA |  
 | NUI 4 TERMOSTÁTICA |  
 | NUI XL MONOMANDO Y TERMOSTÁTICA |  
 | CHIC |

Cartridge diverter 5 ways  
 | GALA JET SINGLE LEVER AND THERMOSTATIC |  
 | GALA PLUS SINGLE LEVER AND THERMOSTATIC |  
 | NUI 1500 SINGLE LEVER AND THERMOSTATIC |  
 | NUI 2 SINGLE LEVER AND THERMOSTATIC |  
 | NUI 3 THERMOSTATIC |  
 | NUI 4 THERMOSTATIC |  
 | NUI XL SINGLE LEVER AND THERMOSTATIC |  
 | CHIC |

Cartouche distributeur 5 voies  
 | GALA JET MITIGEUR ET THERMOSTATIQUE |  
 | GALA PLUS MITIGEUR ET THERMOSTATIQUE |  
 | NUI 1500 MITIGEUR ET THERMOSTATIQUE |  
 | NUI 2 MITIGEUR ET THERMOSTATIQUE |  
 | NUI 3 THERMOSTATIQUE |  
 | NUI 4 THERMOSTATIQUE |  
 | NUI XL MITIGEUR ET THERMOSTATIQUE |  
 | CHIC |

Картридж распределительный на 5 каналов  
 | GALA JET ОДНОРЫЧАЖНЫЙ И ТЕРМОСТАТИЧЕСКИЙ СМЕСИТЕЛЬ |  
 | GALA PLUS ОДНОРЫЧАЖНЫЙ И ТЕРМОСТАТИЧЕСКИЙ СМЕСИТЕЛЬ |  
 | NUI 1500 ОДНОРЫЧАЖНЫЙ И ТЕРМОСТАТИЧЕСКИЙ СМЕСИТЕЛЬ |  
 | NUI 2 ОДНОРЫЧАЖНЫЙ И ТЕРМОСТАТИЧЕСКИЙ СМЕСИТЕЛЬ |  
 | NUI 3 ТЕРМОСТАТИЧЕСКИЙ |  
 | NUI 4 ТЕРМОСТАТИЧЕСКИЙ |  
 | NUI XL ОДНОРЫЧАЖНЫЙ И ТЕРМОСТАТИЧЕСКИЙ СМЕСИТЕЛЬ |  
 | CHIC |

SAT

**SAT:**  
 Solicitar piezas de repuesto a través del servicio técnico.

**SAT:**  
 Order spare parts through your export agent.

**SAT:**  
 Veuillez commander des pièces de réchange par l'intermédiaire de votre agent export.

**SAT:**  
 Заказ дополнительного оборудования через агента по экспорту.

## cartuchos

## cartridges

## cartouches

## картриджи

€/u

	Cartuchos	Cartridges	Cartouches	Картриджи	
	4139800 Cartucho monomando    GALA JET MONOMANDO     GALA PLUS MONOMANDO     NUI 1500 MONOMANDO     NUI 2 1200 MONOMANDO     NUI XL MONOMANDO	Cartridge single lever    GALA JET SINGLE LEVER     GALA PLUS SINGLE LEVER     NUI 1500 SINGLE LEVER     NUI 2 1200 SINGLE LEVER     NUI XL SINGLE LEVER	Cartouche mitigeur    GALA JET MITIGEUR     GALA PLUS MITIGEUR     NUI 1500 MITIGEUR     NUI 2 1200 MITIGEUR     NUI XL MITIGEUR	Картридж для однорычажного смесителя    GALA JET ОДНОРЫЧАЖНЫЙ СМЕСИТЕЛЬ     GALA PLUS ОДНОРЫЧАЖНЫЙ СМЕСИТЕЛЬ     NUI 1500 ОДНОРЫЧАЖНЫЙ СМЕСИТЕЛЬ     NUI 2 1200 ОДНОРЫЧАЖНЫЙ СМЕСИТЕЛЬ     NUI XL ОДНОРЫЧАЖНЫЙ СМЕСИТЕЛЬ	SAT
	4150700 Cartucho termostático    GALA JET TERMOSTÁTICA     GALA PLUS TERMOSTÁTICA     NUI 1500 TERMOSTÁTICA     NUI 2 TERMOSTÁTICA     NUI 3 TERMOSTÁTICA     NUI 4 TERMOSTÁTICA     NUI XL TERMOSTÁTICA     CHIC	Thermostatic cartridge    GALA JET THERMOSTATIC     GALA PLUS THERMOSTATIC     NUI 1500 THERMOSTATIC     NUI 2 THERMOSTATIC     NUI 3 THERMOSTATIC     NUI 4 THERMOSTATIC     NUI XL THERMOSTATIC     CHIC	Cartouche thermostatique    GALA JET THERMOSTATIQUE     GALA PLUS THERMOSTATIQUE     NUI 1500 THERMOSTATIQUE     NUI 2 THERMOSTATIQUE     NUI 3 THERMOSTATIQUE     NUI 4 THERMOSTATIQUE     NUI XL THERMOSTATIQUE     CHIC	Термостатический картридж    GALA JET ТЕРМОСТАТИЧЕСКИЙ     GALA PLUS ТЕРМОСТАТИЧЕСКИЙ     NUI 1500 ТЕРМОСТАТИЧЕСКИЙ     NUI 2 ТЕРМОСТАТИЧЕСКИЙ     NUI 3 ТЕРМОСТАТИЧЕСКИЙ     NUI 4 ТЕРМОСТАТИЧЕСКИЙ     NUI XL ТЕРМОСТАТИЧЕСКИЙ     CHIC	SAT
	4164800 Cartucho distribuidor    IDEA R   IDEA C	Cartridge diverter    IDEA R   IDEA C	Cartouche distributeur    IDEA R   IDEA C	Картридж распределительный    IDEA R   IDEA C	SAT
	4164700 Cartucho termostático    IDEA R   IDEA C	Thermostatic cartridge    IDEA R   IDEA C	Cartouche thermostatique    IDEA R   IDEA C	Термостатический картридж    IDEA R   IDEA C	SAT

**SAT:**  
Solicitar piezas de repuesto a través del servicio técnico.

**SAT:**  
Order spare parts through your export agent.

**SAT:**  
Veuillez commander des pièces de réchange par l'intermédiaire de votre agent export.

**SAT:**  
Заказ дополнительного оборудования через агента по экспорту.

## cartuchos

## cartridges

## cartouches

## картриджи

€/u

	Cartuchos	Cartridges	Cartouches	Картриджи	
	4830800 Cartucho distribuidor    COOL 1500     COOL 2000     TAO 1   TAO 2     STAFF     YDRA 1600     YDRA 2000	Cartridge diverter    COOL 1500     COOL 2000     TAO 1   TAO 2     STAFF     YDRA 1600     YDRA 2000	Cartouche distributeur    COOL 1500     COOL 2000     TAO 1   TAO 2     STAFF     YDRA 1600     YDRA 2000	Картридж распределительный    COOL 1500     COOL 2000     TAO 1   TAO 2     STAFF     YDRA 1600     YDRA 2000	SAT
	4830700 Cartucho termostático    COOL 1500     COOL 2000     TAO 1   TAO 2     STAFF     YDRA 1600     YDRA 2000	Thermostatic cartridge    COOL 1500     COOL 2000     TAO 1   TAO 2     STAFF     YDRA 1600     YDRA 2000	Cartouche thermostatique    COOL 1500     COOL 2000     TAO 1   TAO 2     STAFF     YDRA 1600     YDRA 2000	Термостатический картридж    COOL 1500     COOL 2000     TAO 1   TAO 2     STAFF     YDRA 1600     YDRA 2000	SAT
	4807500 Cartucho distribuidor de 5 vías. Grifería termostática    NUI MAX ROUND THERMOSTÁTICA     NUI MAX SQUARE THERMOSTÁTICA     LOOK   LAOS   SKY	Cartridge diverter 5 ways. Thermostatic tap fitting    NUI MAX ROUND THERMOSTATIC     NUI MAX SQUARE THERMOSTATIC     LOOK   LAOS   SKY	Cartouche distributeur 5 voies. Robinet thermostatique    NUI MAX ROUND THERMOSTATIQUE     NUI MAX SQUARE THERMOSTATIQUE     LOOK   LAOS   SKY	Картридж распределительный на 5 каналов. термостатическая группа    NUI MAX ROUND THERMOSTATICHESKIY     NUI MAX SQUARE THERMOSTATICHESKIY     LOOK   LAOS   SKY	SAT
	4807900 Cartucho distribuidor de 5 vías. Grifería monomando    NUI MAX ROUND MONOMANDO     NUI MAX SQUARE MONOMANDO	Cartridge diverter 5 ways. Single lever tap fitting    NUI MAX ROUND SINGLE LEVER     NUI MAX SQUARE SINGLE LEVER	Cartouche distributeur 5 voies. Robinet mitigeur    NUI MAX ROUND MITIGEUR     NUI MAX SQUARE MITIGEUR	Картридж распределительный на 5 каналов. Однорычажный смеситель    NUI MAX ROUND ОДНОРЫЧАЖНЫЙ СМЕСИТЕЛЬ     NUI MAX SQUARE ОДНОРЫЧАЖНЫЙ СМЕСИТЕЛЬ	SAT
	4807600 Cartucho termostático    NUI MAX ROUND THERMOSTÁTICA     NUI MAX SQUARE THERMOSTÁTICA     LOOK   LAOS   SKY	Thermostatic cartridge    NUI MAX ROUND THERMOSTATIC     NUI MAX SQUARE THERMOSTATIC     LOOK   LAOS   SKY	Cartouche thermostatique    NUI MAX ROUND THERMOSTATIQUE     NUI MAX SQUARE THERMOSTATIQUE     LOOK   LAOS   SKY	Термостатический картридж    NUI MAX ROUND THERMOSTATICHESKIY     NUI MAX SQUARE THERMOSTATICHESKIY     LOOK   LAOS   SKY	SAT

**SAT:**  
Solicitar piezas de repuesto a través del servicio técnico.

**SAT:**  
Order spare parts through your export agent.

**SAT:**  
Veuillez commander des pièces de réchange par l'intermédiaire de votre agent export.

**SAT:**  
Заказ дополнительного оборудования через агента по экспорту.

## cartuchos / complementos

## cartridges / complements

## cartouches / compléments

## картриджи / дополнительные элементы

€/u

gala

	Cartuchos	Cartridges	Cartouches	Картриджи	
	4807700 Cartucho monomando    NUI DORSAL MONOMANDO     NUI MAX ROUND MONOMANDO     NUI MAX SQUARE MONOMANDO	Single lever cartridge    NUI DORSAL SINGLE LEVER     NUI MAX ROUND SINGLE LEVER     NUI MAX SQUARE SINGLE LEVER	Cartouche mitigeur    NUI DORSAL MITIGEUR     NUI MAX ROUND MITIGEUR     NUI MAX SQUARE MITIGEUR	Картридж для однорычажного смесителя    NUI ДЛЯ СПИНЫ ОДНОРЫЧАЖНЫЙ СМЕСИТЕЛЬ     NUI MAX ROUND ОДНОРЫЧАЖНЫЙ СМЕСИТЕЛЬ     NUI MAX SQUARE ОДНОРЫЧАЖНЫЙ СМЕСИТЕЛЬ	SAT
	4807800 Cartucho desviador (electroválvula gris) de 2 posiciones    NUI DORSAL MONOMANDO	Cartridge diverter (grey solenoid valve) with 2 positions    NUI DORSAL SINGLE LEVER	Cartouche déviateur (électrovalve gris) avec 2 positions    NUI DORSAL MITIGEUR	Картридж-отклонитель (электроклапан серого цвета) с 2-мя положениями    NUI ДЛЯ СПИНЫ ОДНОРЫЧАЖНЫЙ СМЕСИТЕЛЬ	SAT
	4804600 Cartucho termostático    BASIC	Thermostatic cartridge    BASIC	Cartouche thermostatique    BASIC	Термостатический картридж    BASIC	SAT
	4804700 Cartucho distribuidor    BASIC	Cartridge diverter    BASIC	Cartouche distributeur    BASIC	Картридж распределительный    BASIC	SAT
	<b>Complementos</b>	<b>Complements</b>	<b>Compléments</b>	<b>Дополнительные элементы</b>	
	4141700 Reductor de presión (tarado a 3 bar)	Pressure reducer (tared at 3 bar)	Reducteur de pression (taré à 3 bar)	Редуктор давления (настройка на 3 Бара)	SAT

**SAT:**  
Solicitar piezas de repuesto a través del servicio técnico.

**SAT:**  
Order spare parts through your export agent.

**SAT:**  
Veuillez commander des pièces de réchange par l'intermédiaire de votre agent export.

**SAT:**  
Заказ дополнительного оборудования через агента по экспорту.

# Despiece

## Parts breakdown

## Pièces détaillée

## Каталог деталей

---

gala innova  
gala innova  
gala innova  
gala innova

sistemas de instalación  
installation systems  
systèmes d'installation  
СИСТЕМЫ ИНСТАЛЛЯЦИИ

muebles  
furnitures  
meubles  
мебель

mamparas  
enclosures  
parois de douche  
душевые двери



# Апехо

ANNEX  
ANNEXE  
ПРИМЕЧЕНИЯ

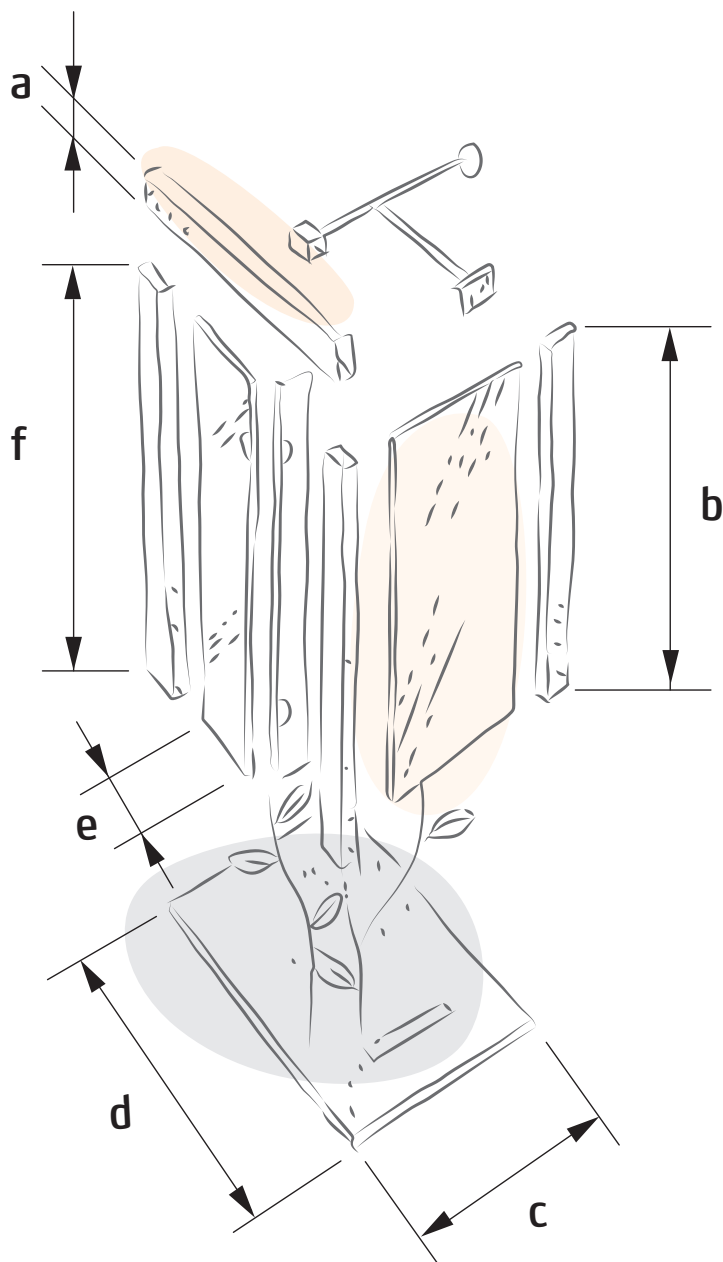

Accesorios WC WH "Gala-Innova" / Accessories WH WC "Gala-Innova" /  
 Accessoires WC suspendu "Gala-Innova" / Аксессуары WC WH "Gala-Innova"

Pieza Pièce Pièce Деталь	Referencia Reference Référence АРТИКУЛ	Descripción	Description	Description	Описание
1	5400000	Control remoto con logo Gala	Remote control with Gala logo	Contrôle à distance avec logo Gala	Пульт дистанционного управления с логотипом Gala
2	5400100	Base y soporte control remoto	Base and support for remote control	Base et support du contrôle à distance	Подставка и крепление пульта дистанционного управления
4	5200000	e-bidet Gala Innova	e-bidet Gala Innova	e-bidet Gala Innova	электронной биде Gala Innova
5	4227301	Inodoro BTW Gala Innova	BTW WC pan Gala Innova	WC BTW Gala Innova	Пристенный унитаз Gala Innova
6	5399900	Piezas de fijación	Fixing pieces	Fixations	Детали крепления
7	5401500	Nueva boquilla de 3 agujeros	New 3-hole nozzle	Nouvelle buse à trois trous	Новая форсунка с 3 отверстиями
8	5402500	Kit topes aro + tapa	Kit bumpers seat and cover	Kit tampons abattant et couvercle	Набор упоров для сиденья и крышки
9	5403400	Bracket y fijación	Bracket and fixation	Support et fixation	Монтажная скоба и крепление
10	5403200	Enchufe 1,50 m conexión 3 cables	Connector 1.50 m 3-cable connection	Joint 1,50 m connexion 3 câbles	Штекер 1,50 м подключение на 3 провода
11	5402900	Latiguillos 3/8"М - 3/8"Н (L-310 mm) y llave de corte 3/8"М - 1/2"М con filtro	Tubes 3/8"М - 3/8"Н (L-310 mm) and shut-off valve 3/8"М - 1/2"М with filter	Tiges 3/8"М - 3/8"Н (L-310 mm) et robinet d'arrêt 3/8"М - 1/2"М avec filtre	Гибкие подводки 3/8"М - 3/8"Н (L-310 мм) и запорный вентиль 3/8"М - 1/2"М с фильтром
12	5403600	Latiguillo 3/8"Н - 3/4"Н (L-310 mm)	Tube 3/8"Н - 3/4"Н (L-310 mm)	Tige 3/8"Н - 3/4"Н (L-310 mm)	Гибкая подводка 3/8"Н - 3/4"Н (L-310 мм)

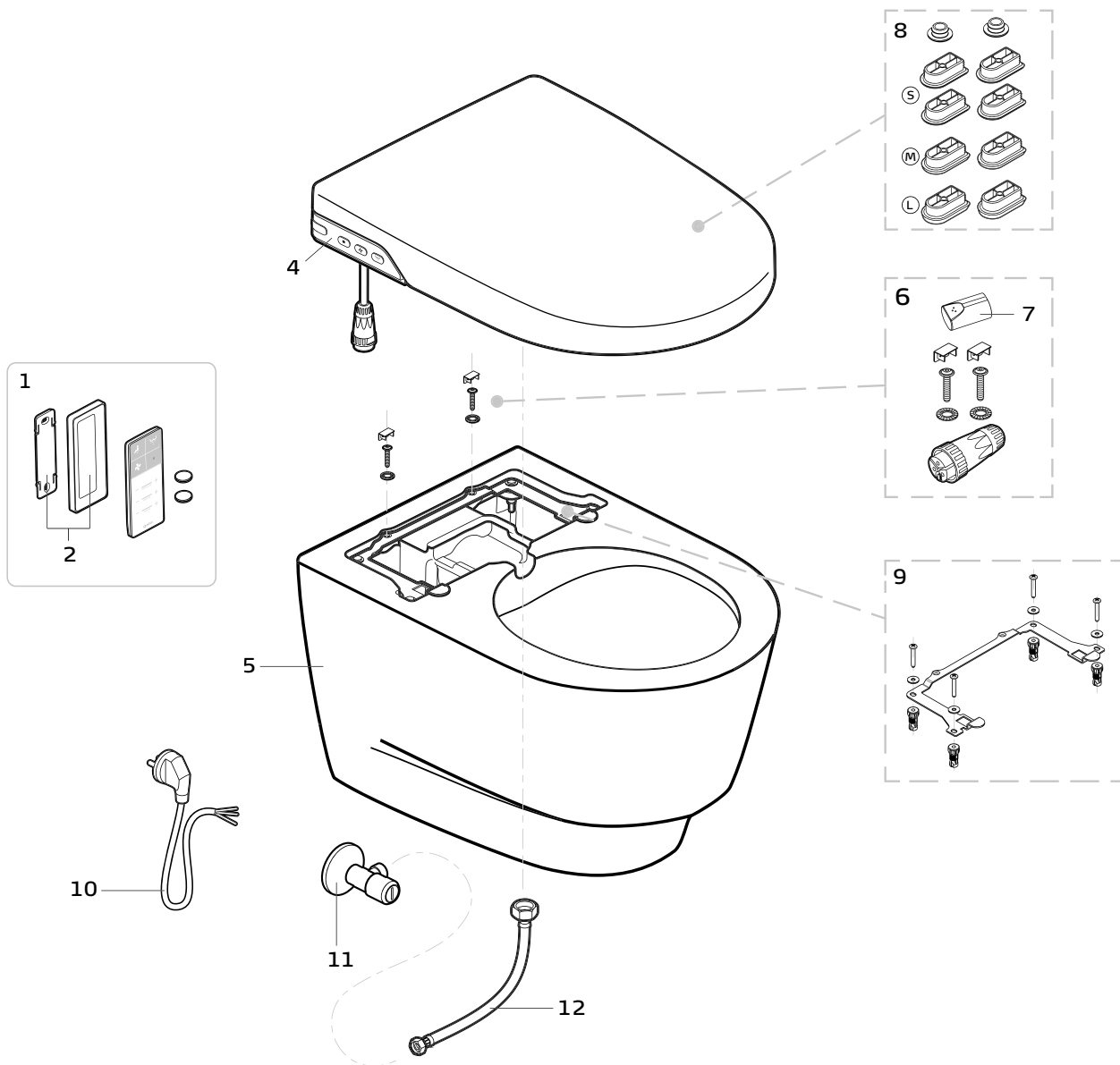

Accesorios WC FS "Gala-Innova" / Accessories WH FS "Gala-Innova" /  
Accessoires WC au sol "Gala-Innova" / Аксессуары WC FS "Gala-Innova"

Pieza Pièce Pièce Деталь	Referencia Reference Référence АРТИКУЛ	Descripción	Description	Description	Описание
1	5400000	Control remoto con logo Gala	Remote control with Gala logo	Contrôle à distance avec logo Gala	Пульт дистанционного упр
2	5400100	Base y soporte control remoto	Base and support for remote control	Base et support du contrôle à distance	Подставка и крепление пульта дистанционного управления
4	5200000	e-bidet Gala Innova	e-bidet Gala Innova	e-bidet Gala Innova	электронной биде Gala Innova
6	5399900	Piezas de fijación	Fixing pieces	Fixations	Детали крепления
7	5401500	Nueva boquilla de 3 agujeros	New 3-hole nozzle	Nouvelle buse à trois trous	Новая форсунка с 3 отверстиями
8	5402500	Kit topes aro + tapa	Kit bumpers seat and cover	Kit tampons abattant et couvercle	Набор упоров для сиденья и крышки
9	5403400	Bracket y fijación	Bracket and fixation	Support et fixation	Монтажная скоба и крепление
10	5403200	Enchufe 1,50 m conexión 3 cables	Connector 1.50 m 3-cable connection	Joint 1,50 m connexion 3 câbles	Штекер 1,50 м подключение на 3 провода
13	5052000	Pulsador doble descarga	Dual flush push-button	Poussoir double décharge	Кнопка двойного смыва
14	5369200	Junta unión tanque-inodoro	Cistern-WC washer connector	Joint d'union coude réservoir-cuvette	Прокладка соединения бачка и унитаза
15	5402700	Latiguillo 3/8" M - 3/8" H (L-750 mm)	Tube 3/8" M - 3/8" F (L-750 mm)	Tige 3/8" M - 3/8" F (L-750 mm)	Гибкая подводка 3/8" M - 3/8" H (L-750 mm)
16	5049100	Mecanismo alimentación inferior	Bottom inlet mechanism	Mécanisme d'alimentation inférieure	Механизм нижнего подвода воды
17	5035500	Mecanismo descarga 4,5/3 litro alimentación inferior	Flushing mechanism 4.5/3L. Bottom inlet	Mécanisme de chasse 4,5/3L alimentation inférieure	Механизм смыва 4,5/3 л. нижний подвод воды
18	5328000	Fijación inodoro a pared	WC fixations to wall	Fixations cuvette WC au mur	Крепление унитаза к стене
19	5403000	Filtro colocado en inodoro	Filter placed in WC	Filtre dans la cuvette WC	Фильтр, помещенный в унитаз
20	5403300	Llave de corte 3/8" M-1/2" M	Shut-off valve 3/8" M-1/2" M	Robinet d'arrêt 3/8" M-1/2" M	Запорный вентиль 3/8" M-1/2" M
21	5402800	Latiguillos (L-560 mm) y 1/2" H - 3/4" H (L-515 mm)	Tubes (L-560 mm) and 1/2" F - 3/4" F (L-515 mm)	Tiges (L-560 mm) et 1/2" F - 3/4" M (L-515 mm)	Гибкие подводки L-560 мм) и 1/2" H - 3/4" H (L-515 mm)
22	5328000	Fijación inodoro a pared	WC fixations to wall	Fixations cuvette WC au mur	Крепление унитаза к стене
23	4226101				
24	5372000	Manguito curvo desagüe inodoro	Elbow drainage bend wc	Manchette coudé évacuation cuvette	Поворотный отвод для слива унитаза
25	5403100	Filtro colocado en inodoro	Filter placed in WC	Filtre dans la cuvette WC	Фильтр, помещенный в унитаз
33	4263001	Tapa tanque Gala Innova	Cistern lid Gala Innova	Couvercle réservoir Gala Innova	Крышка для бачка Gala Innova
52	5027900	Conjunto mecanismo doble pulsador 4,5/3 litros. Alimentación inferior BTW	Double push 4.5/3L mechanism. Bottom inlet	Mécanisme complet double poussoir 4,5/3L alimentation inférieure	Комплект механизма двойного смыва 4,5/3 л. Нижний подвод воды, пристенный унитаз

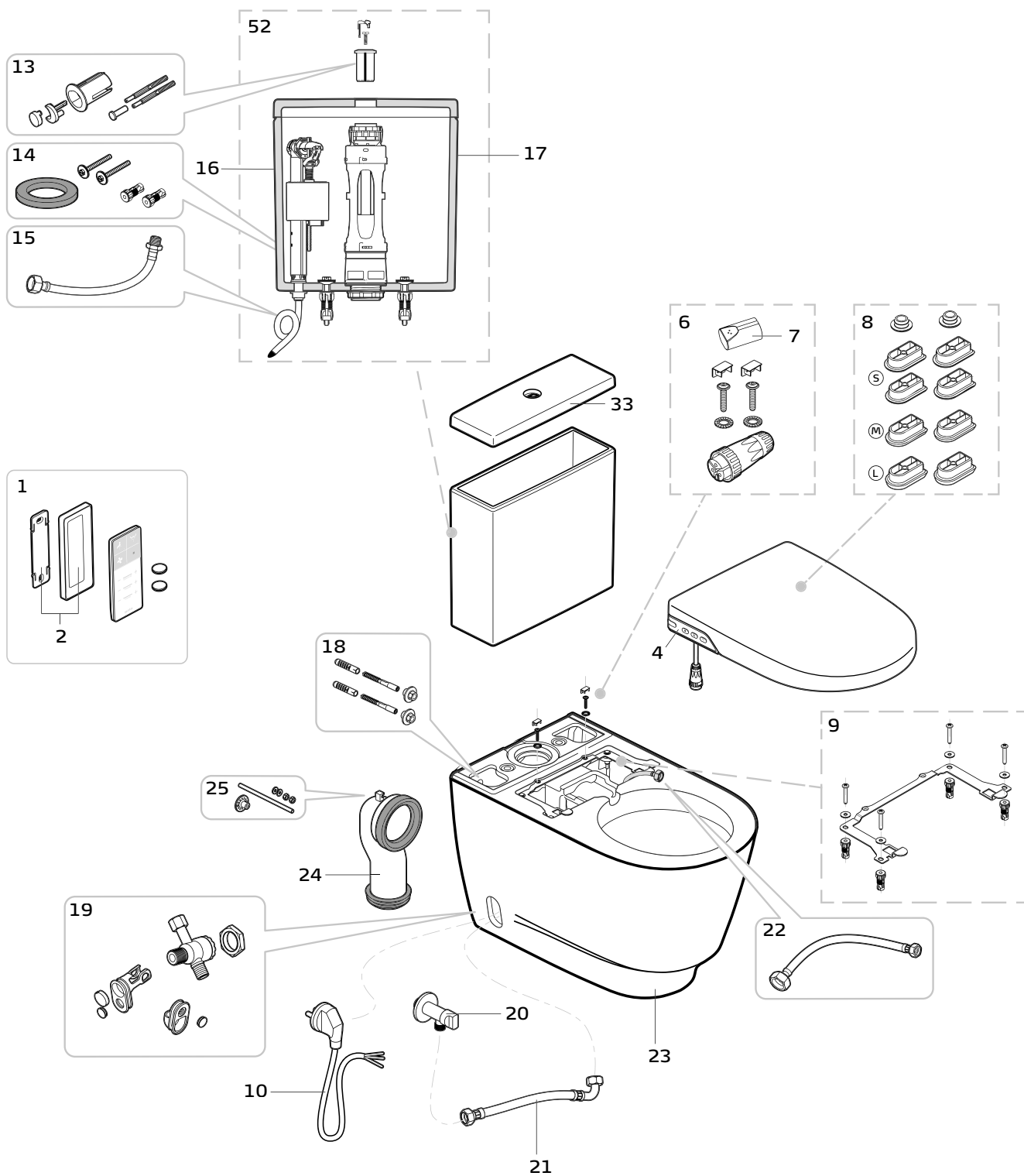

Asiento y Tapa (componentes exteriores) / Seat and cover (external components) /  
 Abattant et couvercle (éléments extérieurs) / Сиденье и крышка (внешние компоненты)

Pieza Pièce Pièce Деталь	Referencia Reference Référence АРТИКУЛ	Descripción	Description	Description	Описание
8	5402500	Kit topes aro + tapa	Kit bumpers seat and cover	Kit tampons abattant et couvercle	Набор упоров для сиденья и крышки
26	5402301	Asiento tapa + aro + kit topes	Seat and cover + kit bumpers	Abattant et couvercle + kit tampons	Сиденье + крышка + набор упоров
27					
28	5402500	Kit topes aro + tapa	Kit bumpers seat and cover	Kit tampons abattant et couvercle	Набор упоров для сиденья и крышки
29	5400200	Conjunto de panel lateral derecho e izquierdo	Side panel left and right	Panneau latéral à gauche et à droite	Комплект правой и левой боковой панели
	5402700	Latiguillo 3/8"М - 3/8"Н (L-750 mm)	Tube 3/8"М - 3/8"Н (L-750 mm)	Tige 3/8"М - 3/8"Н (L-750 mm)	Гибкая подводка 3/8"М - 3/8"Н (L-750 мм)
30	5400500	Amortiguadores + soportes	Shock-absorbers + supports	Amortisseurs + supports	Амортизаторы + крепежи
53					
30	5400300	Cubierta de ensamblado	Cover	Couvercle	Накладка на сборку
31					
32					
32	5400400	Cubiertas secadoras + boquillas	Cover dryers + nozzles	Couvercle séchoir + buses	Накладки на сушилки и форсунки
41	5401000	Cable de alimentación eléctrico	Power feed wire	Câble d'alimentation électrique	Электрический шнур питания

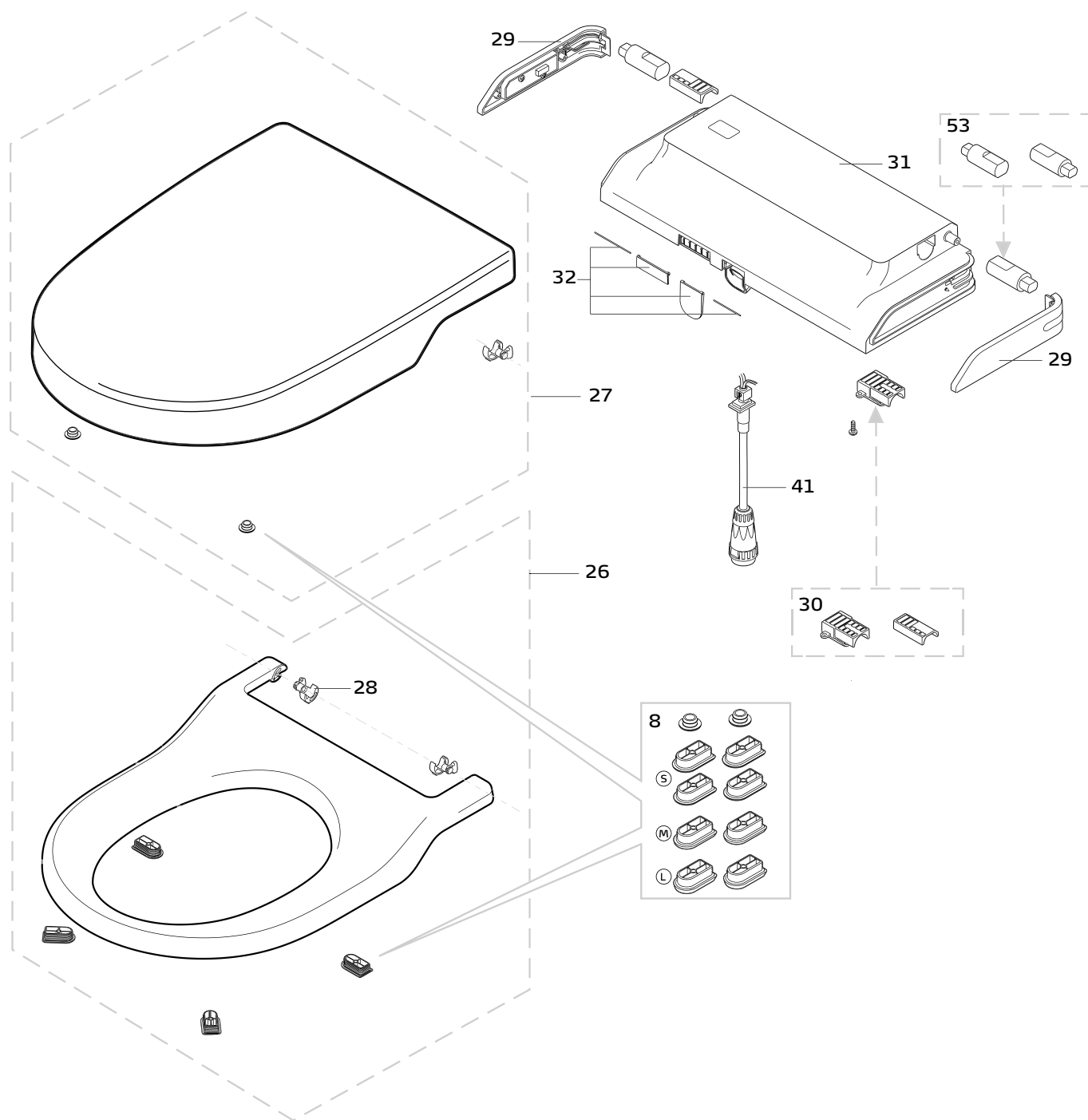

Asiento y Tapa (componentes electrónicos) / Seat and cover (electronic components) /  
 Abattant et couvercle (éléments électroniques) / Сиденье и крышка (электронные компоненты)

Pieza Pièce Pièce Деталь	Referencia Reference Référence АРТИКУЛ	Descripción	Description	Description	Описание
3	5401400	Tapa de la boquilla de 1 agujero	Nozzle cover 1 hole	Couvercle de buse	Крышка форсунки с 1 отверстием
7	5401500	Nueva boquilla de 3 agujeros	New 3-hole nozzle	Nouvelle buse à trois trous	Новая форсунка с 3 отверстиями
34	5400800	Sensor	Sensor	Capteur	Датчик
35	5400600	Conjunto de PCB boquilla y secadora	Set of PCB nozzle and dryer	Ensemble buse PCB et séchoir	Комплект PCB форсунка и сушилка
36	5400700	Módulo calentador	Heating unit	Module chauffe-eau	Модуль нагревателя
37	5401600	SecT-3 Sensor ASS'Y	SecT-3 Sensor ASS'Y	Capteur SecT-3 ASS'Y	SecT-3 Датчик ASS'Y
38	5401100	PCB SW3	PCB SW3	PCB SW3	PCB SW3
39	5401200	Secadora	Dryer	Séchoir	Сушилка
40	5401300	Boquilla	Nozzle	Buse	Форсунка
41	5401000	Cable de alimentación eléctrico	Power feed wire	Câble d'alimentation électrique	Электрический шнур питания
42	5402200	Electroválvula / protector ASSY	Solenoid valve/ ASSY protector	Électrovanne / protecteur ASSY	Электромагнитный клапан / ASSY
43	5401900	Conjunto nuevo sensor completo	Set complete new sensor	Ensemble nouveau capteur complet	Полный набор нового датчика
44	5401700	Juego de bomba de agua + tubo neumático Ø 7 mm + 9 mm	Set of water pump + pneumatic pipe Ø 7 mm + 9 mm	Ensemble pompe à eau + tuyau pneumatique Ø 7 mm + 9 mm	Комплект водяной насос + пневмотрубка Ø 7 мм + 9 мм
45					
46					
47	5400900	Fusible térmico	Thermal fuse	Fusible thermique	Тепловой предохранитель
48					
49	5402000	Interruptor de vacío, tubo neumático Ø 7 mm + 9 mm	Vacuum switch, pneumatic pipe Ø 7 mm + 9 mm	Interrupteur à vide, tuyau pneumatique Ø 7 mm + 9 mm	Вакуумный переключатель, пневмотрубка Ø 7 мм + 9 мм
45					
46					
50	5401800	Filtro, tapón o'ring y tanque de enchufe	Filter, o'ring cap and connector	Filtre, bouchon o'ring et joint	Фильтр, заглушка, уплотнительное кольцо и бак штепсельной вилки
51	5402100	Electroválvula RPE	Solenoid valve RPE	Électrovanne RPE	Электромагнитный клапан RPE



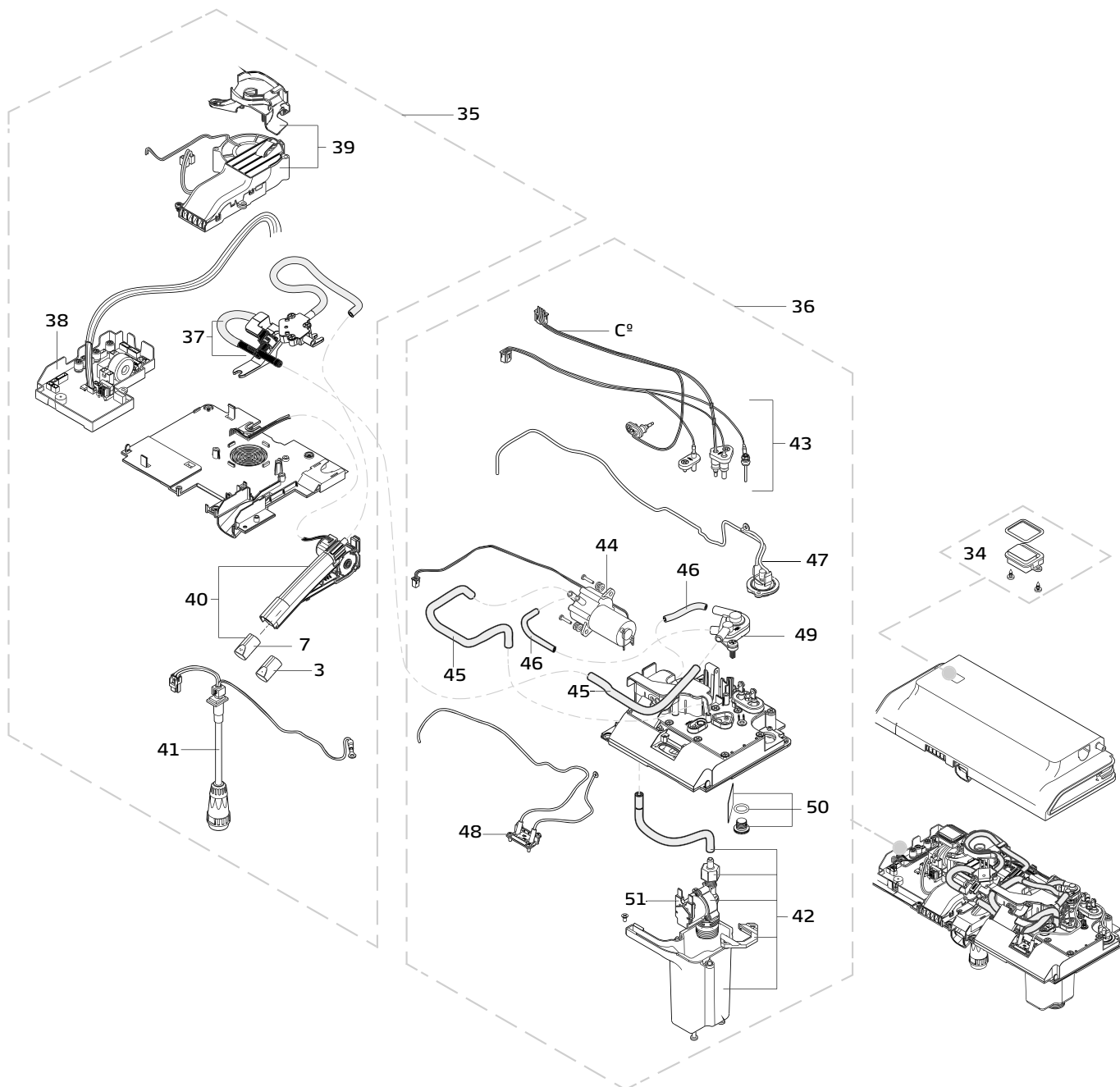

## WC Full Frame Compact Pro

Pieza Pièce Pièce Деталь	Referencia Reference Référence АРТИКУЛ	Descripción	Description	Description	Описание
1	5550000	<b>Set fijación estructura</b>	Fixations for structure	Set de fixation structure	Комплект для крепления структуры
2	5550100	<b>Codo evacuación inodoro Ø 90-110 mm evacuación</b>	WC pan connector Ø 90-110 mm	Coude d'évacuation Ø 90-110 mm	Патрубок Ø 90-110 mm отвода стоковых вод для унитаза
3	5550200	<b>Codo evacuación inodoro Ø 90-90 mm evacuación</b>	WC pan connector Ø 90-90 mm	Coude d'évacuation Ø 90-90 mm	Патрубок Ø 90-90 mm отвода стоковых вод для унитаза
4 / 5 / 6	5550300	<b>Tubos conexión inodoro (alimentación y descarga)</b>	Connecting pipes WC (inlet and flush)	Tuyaux de raccordement WC (alimentation et décharge)	Трубы подключения унитаза (подводные и сточные)
5	5550400	<b>Junta goma alimentación horizontal a inodoro</b>	Connecting washer cistern-wc	Joint d'union réservoir-cuvette	Резиновая прокладка для горизонтального подвода к унитазу
7	5550500	<b>Tubo alimentación inodoro</b>	Inlet pipe WC	Tube alimentation cuvette WC	Подводная труба унитаза
8	5550600	<b>Junta unión tanque-tubo alimentación acodado</b>	Connecting washer cistern-inlet elbow	Joint réservoir-tube alimentation coudé	Соединительная прокладка цистерны с подводной угловой трубой
9	5550700	<b>Junta tubos de alimentación acodado-tubo alimentación horizontal entrada inodoro</b>	Inlet elbows-horizontal WC inlet pipe	Ensemble tubes alimentation coudés-tube alimentation horizontale wc	Набор труб под углом для подвода воды в унитаз-патрубок горизонтального подвода воды
10	5550800	<b>Junta del mecanismo de descarga</b>	Washer flushing mechanism	Joint du mécanisme de décharge	Прокладка для механизма смыва
11	5550900	<b>Mecanismo de descarga</b>	Flush valve	Mécanisme de cloche	Механизм смыва
12 / 17	5551000	<b>Grapas laterales bastidor</b>	Side brackets support	Fixations métalliques latérales support	Боковые крепления для монтажной панели
13	5551100	<b>Caja protectora pulsador empotrado</b>	Protective case built-in push-button	Boîte de protection poussoir encastré	Защитный короб для встроенной кнопки смыва
14	5551200	<b>Set fijación inodoro - bastidor</b>	Fixing set WC-support	Set de fixation cuvette-bâti-support	Комплект крепления унитаз-монтажная панель
15	5551300	<b>Placa accionamiento pulsador</b>	Push-button	Plaque de commande poussoir	Активационная панель кнопки смыва
16	5551400	<b>Piezas internas placa accionamiento pulsador</b>	Internal pieces push-button	Éléments internes plaque de commande poussoir	Внутренние детали активационной панели кнопки смыва
18	5551500	<b>Llave de corte alimentación</b>	Inlet stopcock valve	Robinet d'arrêt alimentation	Запорный вентиль на подаче воды
19	5551600	<b>Latiguillo alimentación</b>	Inlet connecting tube	Tuyau d'alimentation	Шланг подвода
20	5551700	<b>Mecanismo de carga</b>	Inlet valve	Robinet flotteur	Механизм наполнения
21	5551800	<b>Abrazadera tubo conexión inodoro suspendido</b>	Clamp connecting pipe wall-hung WC	Collier de serrage tube raccordement cuvette suspendue	Хомут для трубы подсоединения подвесного унитаза

## WC Full Frame Compact Pro

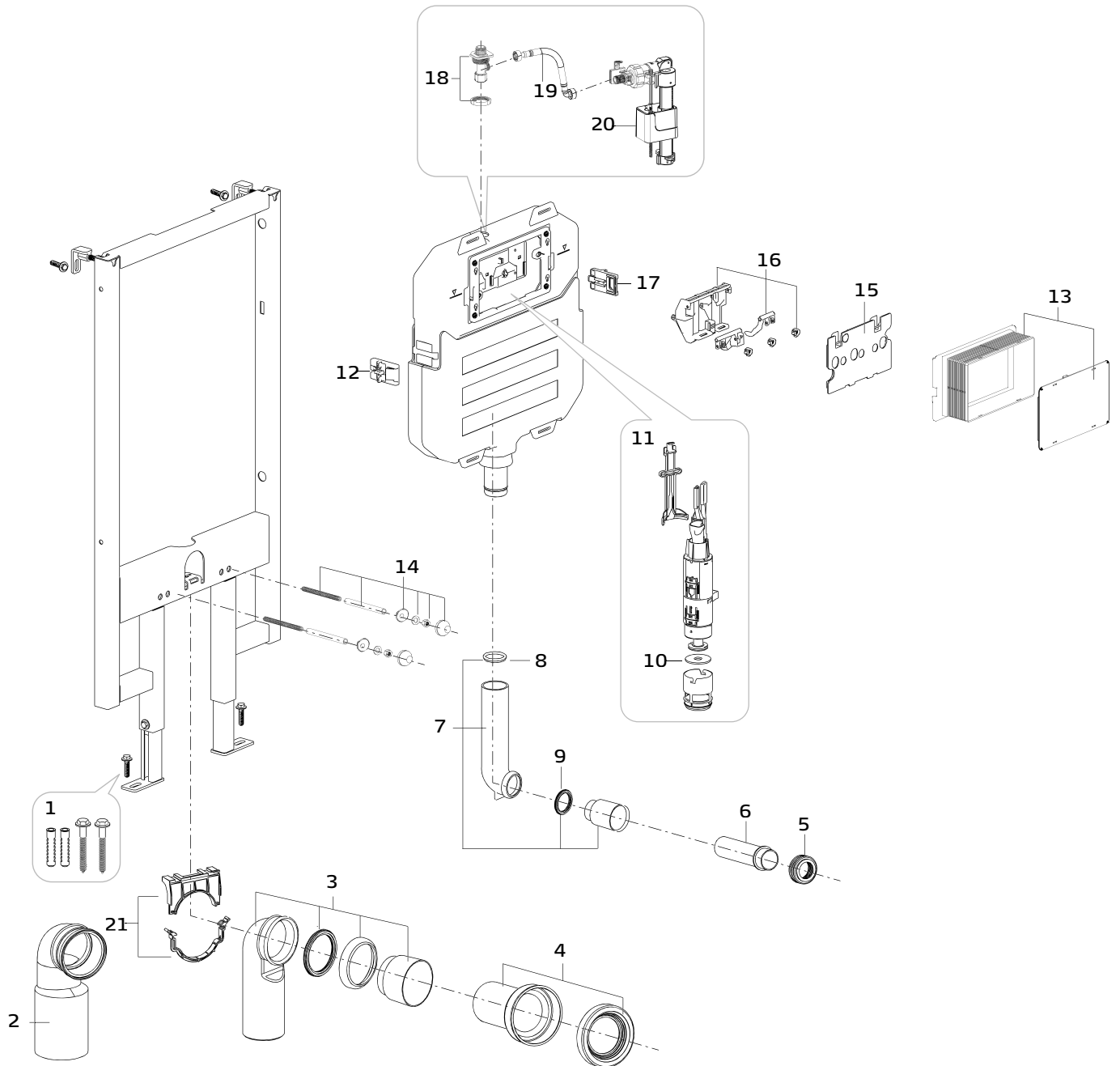

## Bidé Frame Compact Pro

Pieza Pièce Pièce Деталь	Referencia Reference Référence АРТИКУЛ	Descripción	Description	Description	Описание
1	5541500	<b>Set de fijación estructura</b>	Fixations for structure	Set de fixation structure	Комплект для крепления структуры
2	5542100	<b>Set de fijación bidé</b>	Fixations for bidet	Set de fixation bidet	Комплект для крепления биде
3	5551200	<b>Set de fijación inodoro-bastidor</b>	Fixing set WC-support	Set de fixation cuvette- bâti-support	Комплект крепления унитаз-монтажная панель
4	5542900	<b>Pasamuro</b>	Bulkhead	Passe cloison	Закладная труба
5	5542200	<b>Codo de evacuación y desagüe bidé</b>	Bidet drainage bend and waste	Coude d'évacuation et vidage bidet	Патрубок для выпуска и слива в биде
6	S/C				

## Bidé Frame Compact Pro

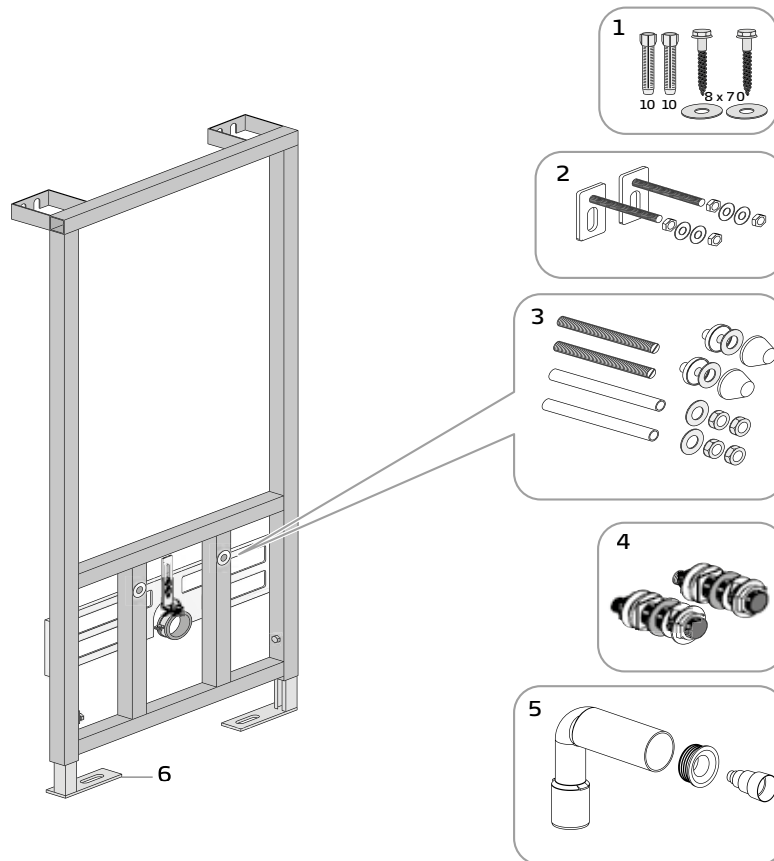

## WC Half Frame Compact Basic

Pieza Pièce Pièce Деталь	Referencia Reference Référence АРТИКУЛ	Descripción	Description	Description	Описание
1	5550000	<b>Set fijación estructura</b>	Fixations for structure	Set de fixation structure	Комплект для крепления структуры
2	5550100	<b>Codo evacuación inodoro Ø 90-110 mm evacuación</b>	WC pan connector Ø 90-110 mm	Coude d'évacuation Ø 90-110 mm	Патрубок Ø 90-110 mm отвода стоковых вод для унитаза
3	5550200	<b>Codo evacuación inodoro Ø 90-90 mm evacuación</b>	WC pan connector Ø 90-90 mm	Coude d'évacuation Ø 90-90 mm	Патрубок Ø 90-90 mm отвода стоковых вод для унитаза
4 / 5 / 6	5550300	<b>Tubos conexión inodoro (alimentación y descarga)</b>	Connecting pipes WC (inlet and flush)	Tuyaux de raccordement WC (alimentation et décharge)	Трубы подключения унитаза (подводные и сточные)
5	5550400	<b>Junta goma alimentación horizontal a inodoro</b>	Connecting washers cistern-wc	Joints d'union réservoir-cuvette	Прокладки, соединяющие бачок-унитаз
7	5550500	<b>Tubo alimentación inodoro</b>	Inlet pipe WC	Tube alimentation cuvette WC	Подводная труба унитаза
8	5550600	<b>Junta unión tanque-tubo alimentación acodado</b>	Connecting washer cistern-inlet elbow	Joint réservoir-tube alimentation coudé	Соединительная прокладка цистерны с подводной угловой трубой
9	5550700	<b>Junta tubos de alimentación acodado-tubo alimentación horizontal entrada inodoro</b>	Inlet elbows-horizontal WC inlet pipe	Ensemble tubes alimentation coudés-tube alimentation horizontale wc	Набор труб под углом для подвода воды в унитаз – патрубок горизонтального подвода воды
10	5550800	<b>Junta del mecanismo de descarga</b>	Washer flushing mechanism	Joint du mécanisme de décharge	Прокладка для механизма смыва
11	5550900	<b>Mecanismo de descarga</b>	Flush valve	Mécanisme de cloche	Механизм смыва
12	5551100	<b>Caja protectora pulsador empotrado</b>	Protective case built-in push-button	Boîte de protection poussoir encastré	Защитный короб для встроенной кнопки смыва
13	5551200	<b>Set de fijación inodoro-bastidor</b>	Fixing set WC-support	Set de fixation cuvette-bâti-support	Комплект крепления унитаза-монтажная панель
14	5551300	<b>Placa accionamiento pulsador</b>	Push-button	structure	Активационная панель кнопки смыва
15	5551400	<b>Piezas internas placa accionamiento pulsador</b>	Internal pieces push-button	Set de fixation	Внутренние детали активационной панели кнопки смыва
16	5551500	<b>Llave de corte alimentación</b>	Inlet stopcock valve	Robinet d'arrêt alimentation	Запорный вентиль на подаче воды
17	5551600	<b>Latiguillo alimentación</b>	Inlet connecting tube	Tuyau d'alimentation	Шланг подвода
18	5551700	<b>Mecanismo de carga</b>	Inlet valve	Robinet flotteur	Механизм наполнения
19 / 20	5551900	<b>Grapas laterales fijación tanque</b>	Side fixing brackets cistern	Fixations métalliques latérales réservoir	Боковые крепления для цистерны
21	5552000	<b>Abrazadera tubo conexión inodoro suspendido</b>	Clamp connecting pipe wall-hung WC	Collier de serrage tube raccordement cuvette suspendue	Хомут для трубы подсоединения подвесного унитаза

### WC Half Frame Compact Basic

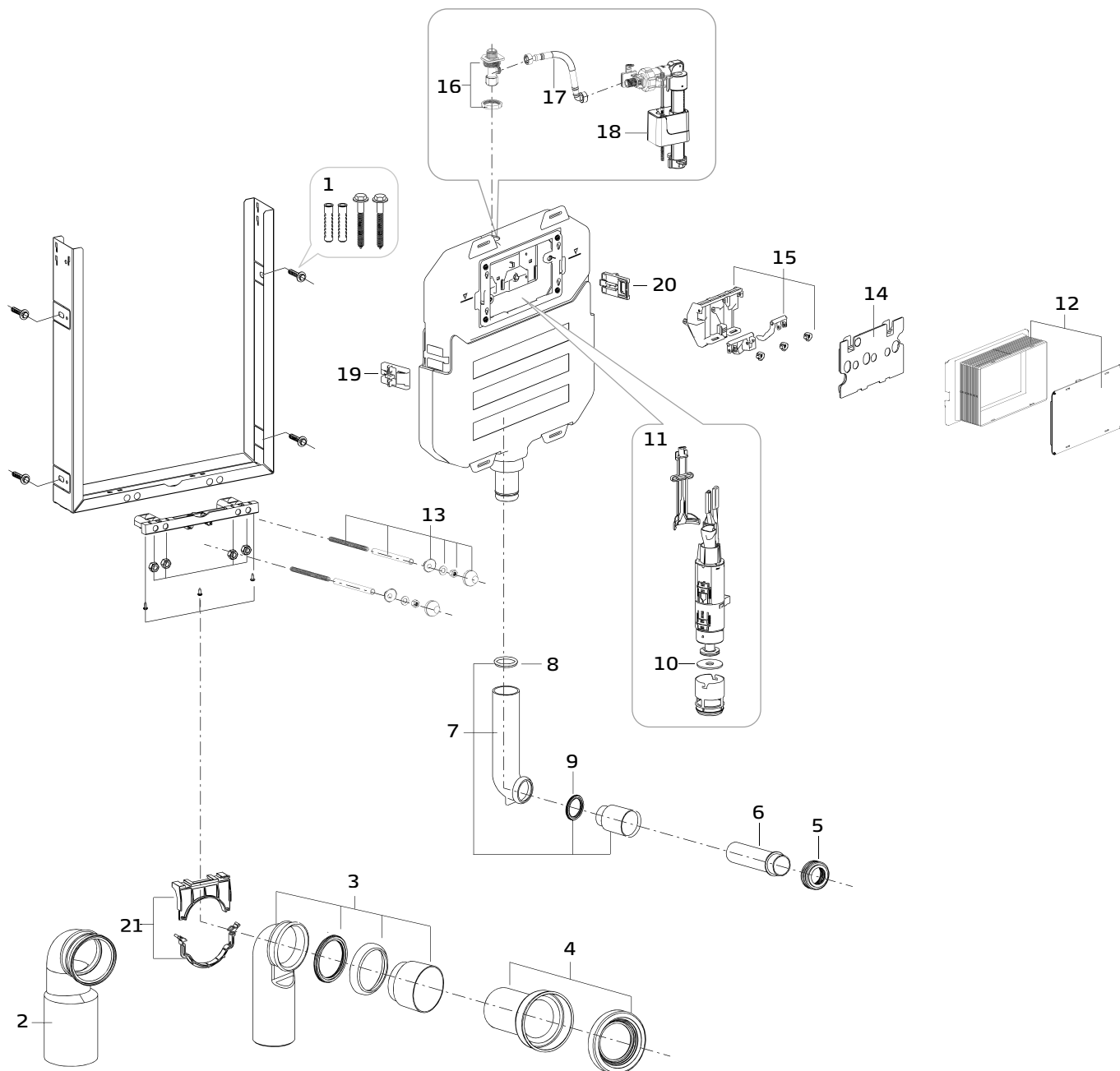

## WC Tank Compact Basic

Pieza Pièce Pièce Деталь	Referencia Reference Référence АРТИКУЛ	Descripción	Description	Description	Описание
1 / 2	5550300	<b>Tubos conexión inodoro (alimentación y descarga)</b>	Connecting pipes WC (inlet and flush)	Tuyaux de raccordement WC (alimentation et décharge)	Трубы подключения унитаза (подводные и сточные)
1	5550400	<b>Junta goma alimentación horizontal a inodoro</b>	Connecting washer cistern-wc	Joint d'union réservoir-cuvette	Резиновая прокладка для горизонтального подвода к унитазу
3	5550500	<b>Tubo alimentación inodoro</b>	Inlet pipe WC	Tube alimentation cuvette WC	Подводная труба унитаза
4	5550600	<b>Junta unión tanque-tubo alimentación acodado</b>	Connecting washer cistern-inlet elbow	Joint réservoir-tube alimentation coudé	Соединительная прокладка цистерны с подводной угловой трубой
5	5550700	<b>Junta tubos de alimentación acodado-tubo alimentación horizontal entrada inodoro</b>	Inlet elbows-horizontal WC inlet pipe	Ensemble tubes alimentation coudés-tube alimentation horizontale wc	Набор труб под углом для подвода воды в унитаз – патрубок горизонтального подвода воды
6	5550800	<b>Junta del mecanismo de descarga</b>	Washer flushing mechanism	Joint du mécanisme de décharge	Прокладка для механизма смыва
7	5550900	<b>Mecanismo de descarga</b>	Flush valve	Mécanisme de cloche	Механизм смыва
8	5551100	<b>Caja protectora pulsador empotrado</b>	Protective case built-in push-button	Boîte de protection poussoir encastré	Защитный короб для встроенной кнопки смыва
9	5551300	<b>Placa accionamiento pulsador</b>	Push-button	Plaque de commande poussoir	Активационная панель кнопки смыва
10	5551400	<b>Piezas internas placa accionamiento pulsador</b>	Internal pieces push-button	Éléments internes plaque de commande poussoir	Внутренние детали активационной панели кнопки смыва
11	5551500	<b>Llave de corte alimentación</b>	Inlet stopcock valve	Robinet d'arrêt alimentation	Запорный вентиль на подаче воды
12	5551600	<b>Latiguillo alimentación</b>	Inlet connecting tube	Tuyau d'alimentation	Шланг подвода
13	5551700	<b>Mecanismo de carga</b>	Inlet valve	Robinet flotteur	Механизм наполнения
14 / 15	5552100	<b>Protector tubo alimentación acodado</b>	Protection inlet elbow	Protection tube alimentation coudé	Защитная трубка для подачи воды под углом
16	5552200	<b>Varillas sujeción tanque</b>	Fixing rods cistern	Tiges fixation réservoir	Шпильки крепления цистерны



## WC Tank Compact Basic

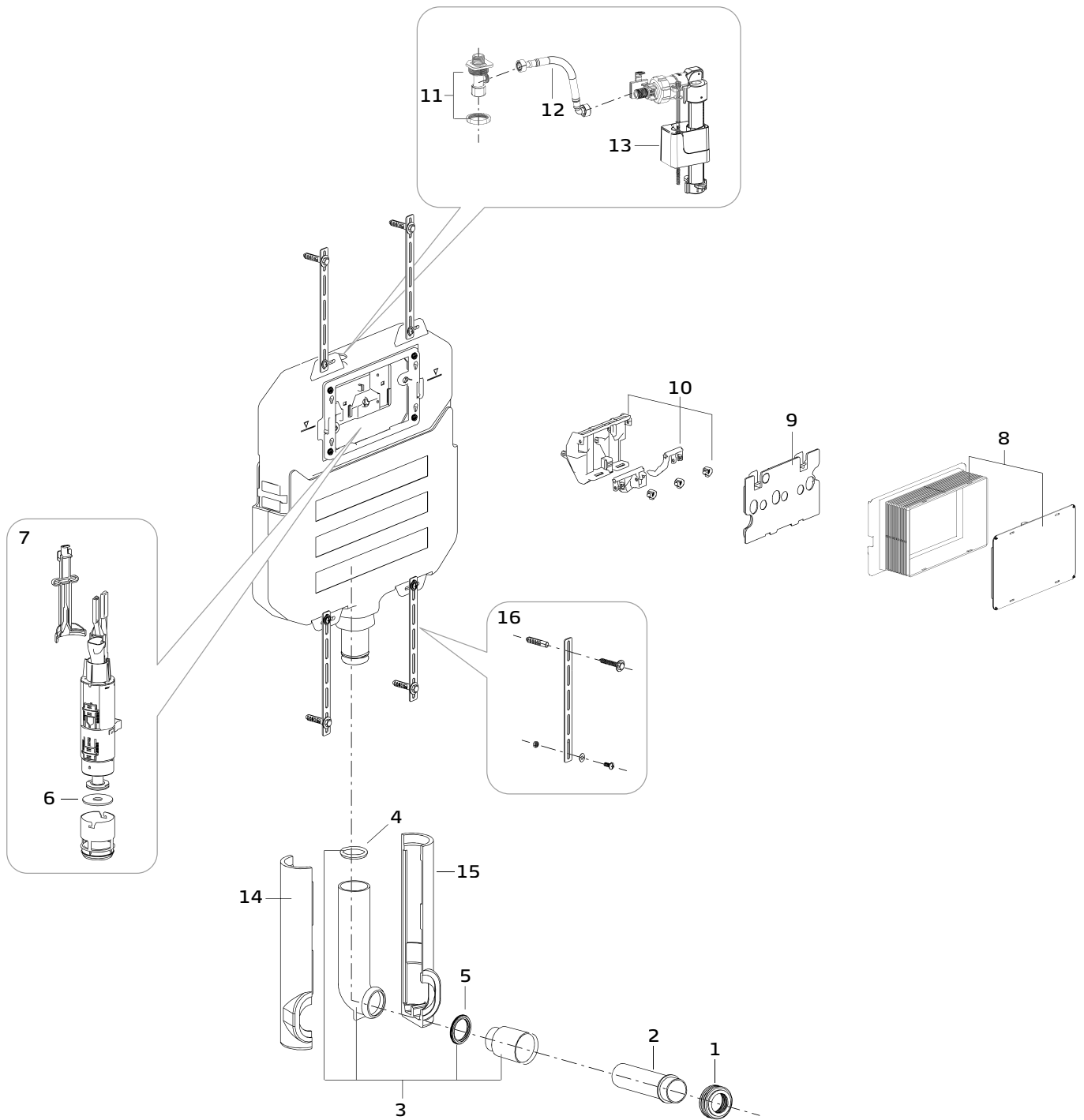

## WC Full Frame Pro

Pieza Pièce Pièce Деталь	Referencia Reference Référence АРТИКУЛ	Descripción	Description	Description	Описание
1 A	5541700	<b>Soporte inferior (ant-14)</b>	Lower support (before 2014)	Support inférieur (avant 2014)	Нижний кронштейн (ДО 2014 г)
1 B	5539800	<b>Soporte inferior (post-14)</b>	Lower support (after 2014)	Support inférieur (après 2014)	Нижний кронштейн (после 2014 г)
2	S/C				
3	5541500	<b>Set de fijación estructura</b>	Fixations for structure	Set de fixation structure	Комплект для крепления структуры
4 A	S/C				
4 B	5539700	<b>Placa accionamiento (post-14)</b>	Push-button (after 2014)	Plaque de commande (après 2014)	Активационная панель (после 2014 г)
5	5542300	<b>Caja empotramiento</b>	Built-in box	Boîte à encastrer	Встраиваемый короб
6	5542000	<b>Set de fijación inodoro</b>	Fixations for WC	Set de fixation cuvette	Комплект для крепления унитаза
7	5541600	<b>Mecanismo de carga</b>	Inlet valve	Robinet flotteur	Механизм наполнения
8 A	S/C				
8 B	5541200	<b>Latiguillo alimentación + llave de corte (post-14)</b>	Inlet connecting tube plus shut-off valve (after 2014)	Flexible alimentation et robinet d'arrêt (après 2014)	Шланг подвода и запорный вентиль (после 2014 г)
9	S/C				
10	5543500	<b>Tubos de conexión inodoro</b>	Connecting pipes wc	Tubes de raccordement cuvette	Трубы подводки унитаза
11	Ø 90-90 5541800	<b>Codo de evacuación inodoro Ø 90-90 mm</b>	Wc pan connector Ø 90-90 mm	Coude d'évacuation cuvette Ø 90-90 mm	Патрубок для выпуска унитаза Ø 90-90 mm
11	Ø 90-110 5540800	<b>Manguito adaptador 90 mm - 110 mm</b>	Adapter elbow 90 mm - 110 mm	Manchette adaptateur 90 mm - 110 mm	Переходник 90 мм - 110 мм
12, 13	5542400	<b>Codo con junta de descarga tanque</b>	Connector with cistern flushing washer	Coude avec joint de décharge réservoir	Патрубок с прокладкой для слива бачка
13 A	S/C				
13 B	5542500	<b>Junta descarga tanque</b>	Cistern washer	Joint décharge réservoir	Прокладки для слива бачка
14	5541900	<b>Abrazadera</b>	Clamp	Collier de serrage	Хомут
15 A	5543300	<b>Mecanismo de descarga (ant-14)</b>	Flush valve (before 2014)	Mécanisme de cloche (avant 2014)	Механизм смыва (ДО 2014 г)
15 B	5539900	<b>Mecanismo de descarga (post-14)</b>	Flush valve (after 2014)	Mécanisme de cloche (après 2014)	Механизм смыва (после 2014 г)
16	5048700	<b>Goma cierre descarga</b>	Sealing washer for flushing mechanism	Joint de cloche	Резиновая прокладка для закрывания смыва
17	S/C				
18	S/C				

WC Full Frame Pro

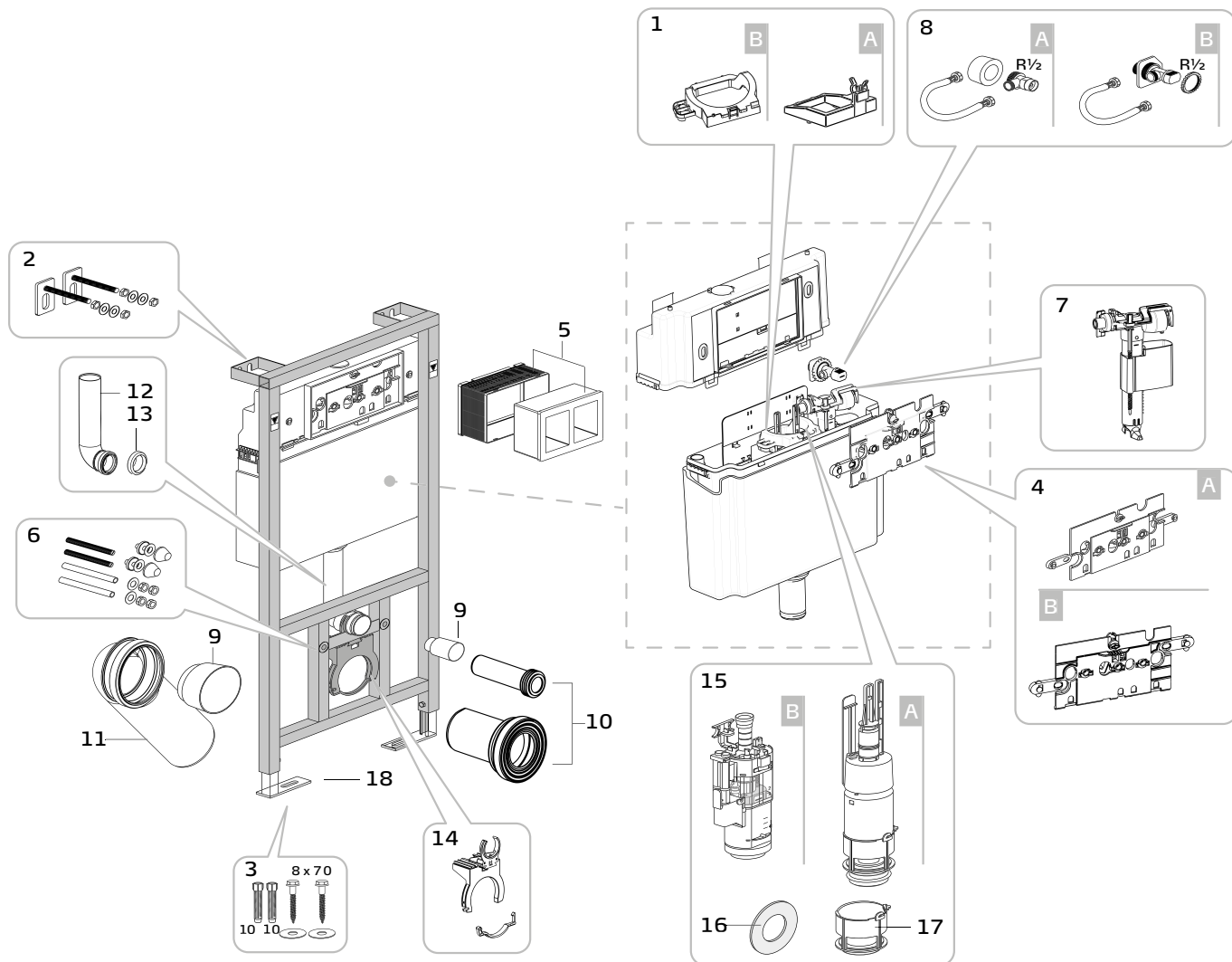

## WC Half Frame Basic

Pieza Piece Pièce Деталь	Referencia Reference Référence АРТИКУЛ	Descripción	Description	Description	Описание
1 A	5541700	<b>Soporte inferior (ant-14)</b>	Lower support (before 2014)	Support inférieur (avant 2014)	Нижний кронштейн (ДО 2014 г)
1 B	5539800	<b>Soporte inferior (post-14)</b>	Lower support (after 2014)	Support inférieur (après 2014)	Нижний кронштейн (после 2014 г)
2	5541500	<b>Set de fijación estructura</b>	Fixations for structure	Set de fixation structure	Комплект для крепления структуры
3 A	S/C				
3 B	5539700	<b>Placa accionamiento (post-14)</b>	Push-button (after 2014)	Plaque de commande (après 2014)	Активационная панель (после 2014 г)
4	5542300	<b>Caja empotramiento</b>	Built-in box	Boîte à encastrer	Встраиваемый короб
5	5542000	<b>Set de fijación inodoro</b>	Fixations for WC	Set de fixation cuvette	Комплект для крепления унитаза
6	5541600	<b>Mecanismo de carga</b>	Inlet valve	Robinet flotteur	Механизм наполнения
7 A	S/C				
7 B	5541200	<b>Latiguillo alimentación + llave de corte (post-14)</b>	Inlet connecting tube plus shut-off valve (after 2014)	Flexible alimentation et robinet d'arrêt (après 2014)	Шланг подвода и запорный вентиль (после 2014 г)
8	S/C				
9	5543500	<b>Tubos de conexión inodoro</b>	Connecting pipes wc	Tubes de raccordement cuvette	Трубы подводки унитаза
10	Ø 90-90 5541800	<b>Codo de evacuación inodoro Ø 90-90 mm</b>	Wc pan connector Ø 90-90 mm	Coude d'évacuation cuvette Ø 90-90 mm	Патрубок для выпуска унитаза Ø 90-90 mm
10	Ø 90-110 5540800	<b>Manguito adaptador 90 mm - 100 mm</b>	Adapter elbow 90 mm - 100 mm	Manchette adaptateur 90 mm - 100 mm	Переходник 90 мм - 100 мм
11 / 12	5542400	<b>Codo con junta de descarga tanque</b>	Connector with cistern flushing washer	Coude avec joint de décharge réservoir	Патрубок с прокладкой для слива бачка
12	5542500	<b>Junta descarga tanque</b>	Cistern washers	Joints décharge réservoir	Прокладки для слива бачка
13	5541900	<b>Abrazadera</b>	Clamp	Collier de serrage	Хомут
14 A	5543300	<b>Mecanismo de descarga (ant-14)</b>	Flush valve (before 2014)	Mécanisme de cloche (avant 2014)	Механизм смыва (ДО 2014 г)
14 B	5539900	<b>Mecanismo de descarga (post-14)</b>	Flush valve (after 2014)	Mécanisme de cloche (après 2014)	Механизм смыва (после 2014 г)
15	5048700	<b>Goma cierre descarga</b>	Sealing washer for flushing mechanism	Joint de cloche	Резиновая прокладка для закрывания смыва
16	S/C				

WC Half Frame Basic

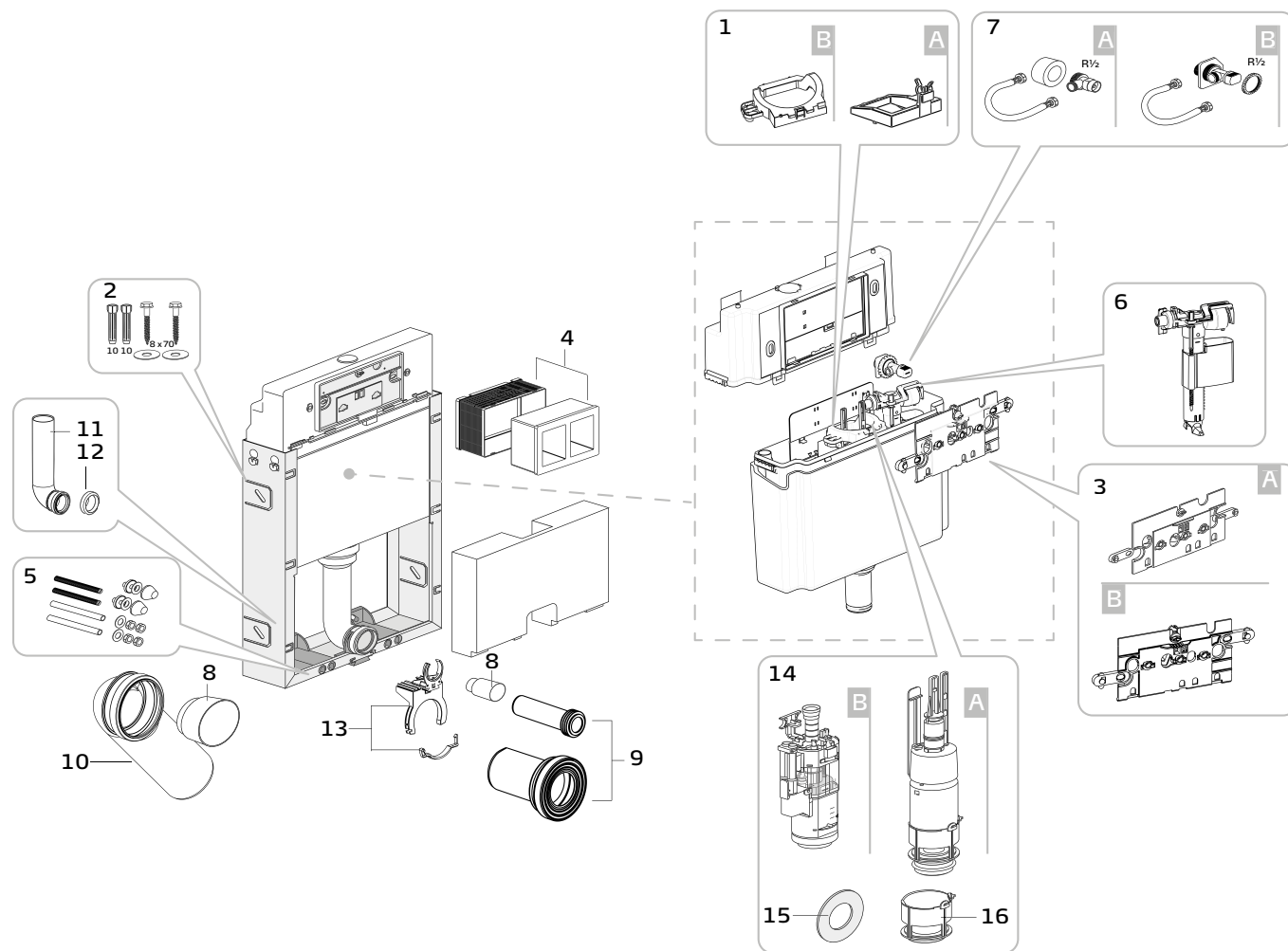

## WC Tank Basic

Pieza Pièce Pièce Деталь	Referencia Reference Référence АРТИКУЛ	Descripción	Description	Description	Описание
1 A	5541700	<b>Soporte inferior (ant-14)</b>	Lower support (before 2014)	Support inférieur (avant 2014)	Нижний кронштейн (ДО 2014 г)
1 B	5539800	<b>Soporte inferior (post-14)</b>	Lower support (after 2014)	Support inférieur (après 2014)	Нижний кронштейн (после 2014 г)
2 A	S/C				
2 B	5539700	<b>Placa accionamiento (post-14)</b>	Push-button (after 2014)	Plaque de commande (après 2014)	Активационная панель (после 2014 г)
3	5542300	<b>Caja empotramiento</b>	Built-in box	Boîte à encastrer	Встраиваемый короб
4	5541600	<b>Mecanismo de carga</b>	Inlet valve	Robinet flotteur	Механизм наполнения
5 A	S/C				
5 B	5541200	<b>Latiguillo alimentación + llave de corte (post-14)</b>	Inlet connecting tube plus shut-off valve (after 2014)	Flexible alimentation et robinet d'arrêt (après 2014)	Шланг подвода и запорный вентиль (после 2014 г)
6	S/C				
7 / 8	5542400	<b>Codo con junta de descarga tanque</b>	Connector with cistern flushing washer	Coude avec joint de décharge réservoir	Патрубок с прокладкой для слива бачка
9 A	5543300	<b>Mecanismo de descarga (ant-14)</b>	Flush valve (before 2014)	Mécanisme de cloche (avant 2014)	Механизм смыва (ДО 2014 г)
9 B	5539900	<b>Mecanismo de descarga (post-14)</b>	Flush valve (after 2014)	Mécanisme de cloche (après 2014)	Механизм смыва (после 2014 г)
10	5048700	<b>Goma cierre descarga</b>	Sealing washer for flushing mechanism	Joint de cloche	Резиновая прокладка для закрывания смыва
11	S/C				
12	S/C				

WC Tank Basic

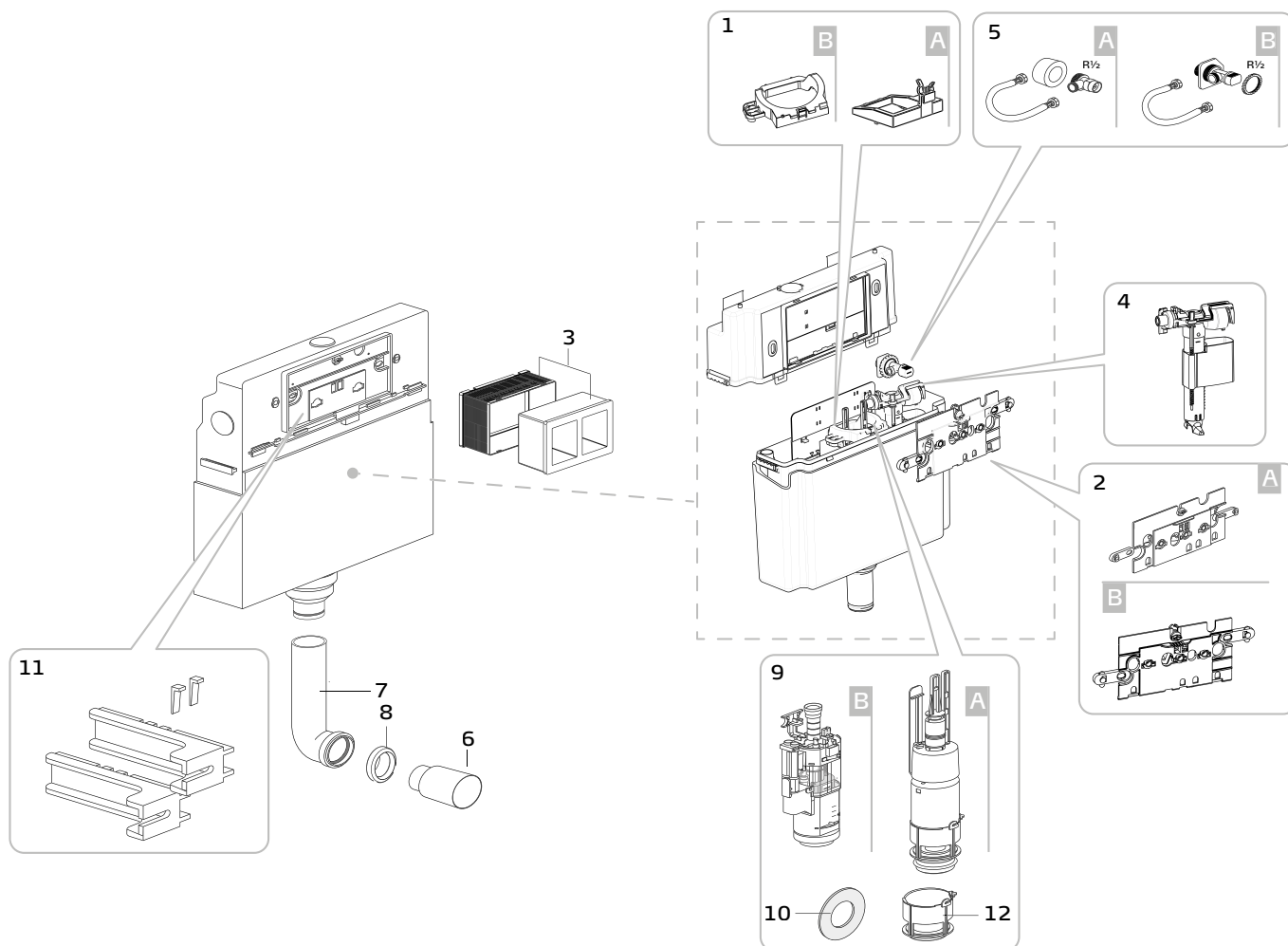

## WC Full Frame Inter\_N

Pieza Piece Pièce Деталь	Referencia Reference Référence АРТИКУЛ	Descripción	Description	Description	Описание
1	5544000	<b>Tornillería fijación superior bastidor</b>	Screws upper fixation frame	Visserie fixation supérieure bâti-support	Болты и гайки для верхнего крепления монтажной панели
2 / 24	5544100	<b>Placa activación pulsador. Sólo compatible versión anterior 2017</b>	Activation plaque for push-button. Only compatible with version before 2017	Plaque activation poussoir. Uniquement compatible avec version avant 2017	Активационна панель кнопки смыва. Совместимо только с версией до 2017 г
3	5544200	<b>Fijación lateral bastidor</b>	Side fixation frame	Fixation latérale bâti-support	Боковое крепление для монтажной панели
4 / 5	5544300	<b>Codo unión tanque-inodoro</b>	Cistern-wc connector	Coude de raccordement réservoir-cuvette	патрубок с бачком и унитазом
5 / 7	5544400	<b>Juntas unión tanque-inodoro</b>	Connecting washers cistern-wc	Joints d'union réservoir-cuvette	Прокладки соединяющие бачок-унитаз
6 / 7	5544500	<b>Tubo recto + junta unión codo tanque-inodoro</b>	Straight pipe and cistern-wc washer connector	Tube droit plus joint d'union coude réservoir-cuvette	Прямая труба и соединительная прокладка для патрубка бачка-унитаза
8 / 10	5544600	<b>Fijación vista inodoro suspendido</b>	Visible fixation wall-hung wc	Fixation apparente cuvette suspendue	Видимое крепление для подвешенного унитаза
9	5544700	<b>Tubo recto Ø 90 mm conexión inodoro suspendido</b>	Straight pipe Ø 90 mm connection wall-hung wc	Tube droit Ø 90 mm raccordement cuvette suspendue	Прямая труба Ø 90 мм. для подсоединения подвешенного унитаза
11 / 12	5544800	<b>Abrazadera tubo de conexión inodoro suspendido</b>	Clamp connecting pipe wall hung wc	Collier de serrage tube raccordement cuvette suspendue	Хомут для трубы подсоединения подвешенного унитаза
13	5544900	<b>Tornillería fijación inferior bastidor</b>	Screws lower fixation frame	Visserie fixation inférieure bâti-support	Болты и гайки для нижнего крепления монтажной панели
14	S/C				
15	5545000	<b>Mecanismo de carga</b>	Inlet valve	Robinet flotteur	Механизм наполнения
16 / 17	5545100	<b>Latiguillo alimentación + llave de corte</b>	Inlet connecting tube plus shut-off valve	Flexible alimentation et robinet d'arrêt	Шланг подвода и запорный вентиль
18 / 19	5545200	<b>Mecanismo de descarga</b>	Flush valve	Mécanisme de cloche	Механизм смыва
19	S/C				
20	5545300	<b>Varillas accionamiento mecanismo descarga</b>	Rods for operation of the flushing mechanism	Tiges d'actionnement mécanisme de chasse	Шпильки запускающие механизм смыва
21	5545400	<b>Placa posicionamiento mecanismo descarga</b>	Positioning plaque for flushing mechanism	Plaque de positionnement mécanisme de chasse	Панель размещения механизма смыва
22	Ø 90-90 5550200	<b>Codo evacuación inodoro Ø 90-90 mm evacuación</b>	WC pan connector Ø 90-90 mm	Coude d'évacuation Ø 90-190 mm	Патрубок Ø 90-90 mm отвода стоковых вод для унитаза
23	5545600	<b>Junta mecanismo descarga</b>	Washer flushing mechanism	Joint mécanisme de cloche	Шланг подвода и запорный вентиль
25	S/C				
26	S/C				
27	S/C				
28	S/C				



### WC Full Frame Inter\_N

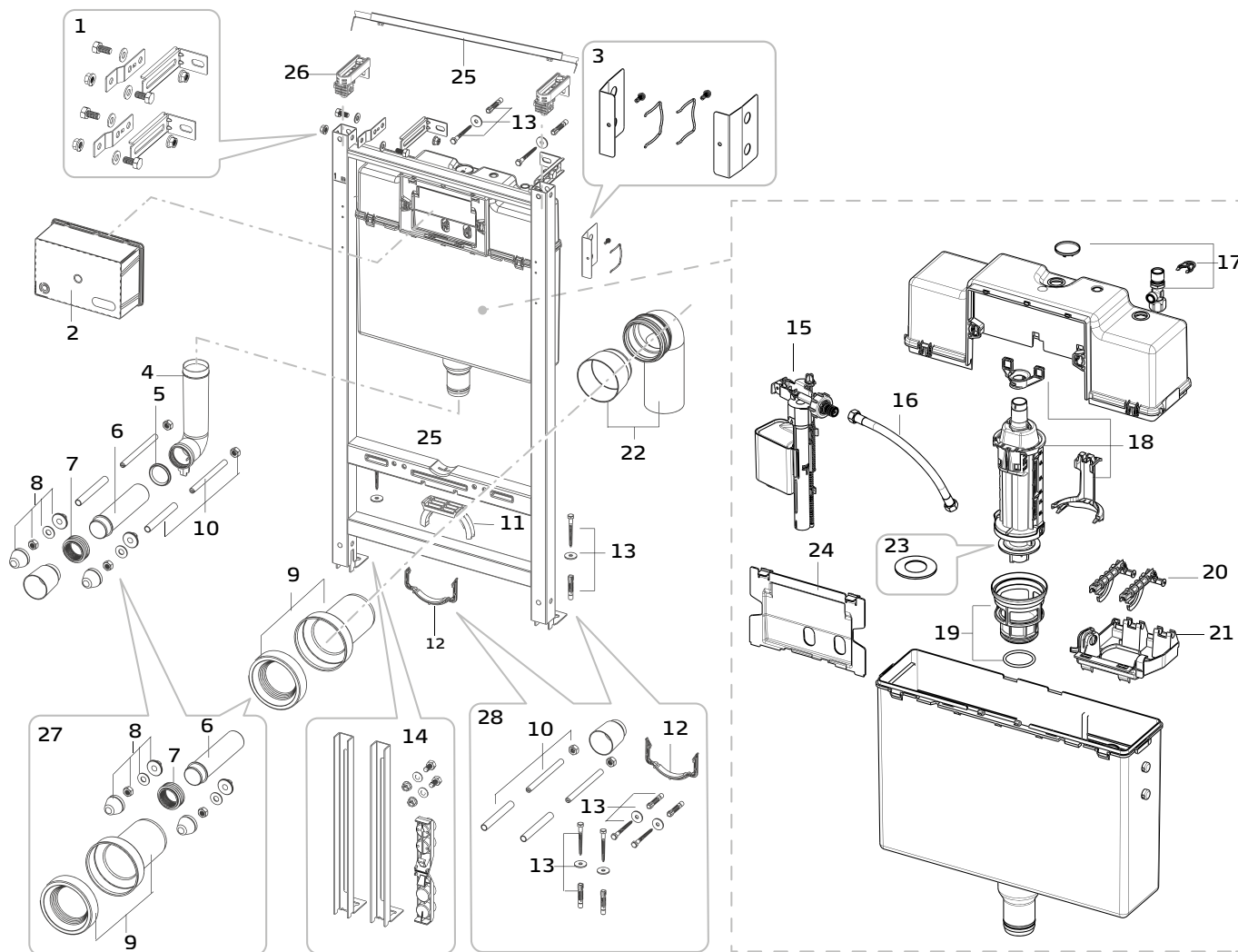

## WC Full Frame Inter\_N

Pieza Piece Pièce Деталь	Referencia Reference Référence АРТИКУЛ	Descripción	Description	Description	Описание
1 / 18	5544100	<b>Placa activación pulsador. Sólo compatible versión anterior 2017</b>	Activation plaque for push-button. Only compatible with version before 2017	Plaque activation poussoir. Uniquement compatible avec version avant 2017	Активационная панель кнопки смыва. Совместимо только с версией до 2017 г.
2 / 3	5544300	<b>Codo unión tanque-inodoro</b>	Cistern-wc connector	Coude de raccordement réservoir-cuvette	Соединительный патрубок с бачком и унитаза
3 / 5	5544400	<b>Juntas unión tanque-inodoro</b>	Connecting washers cistern-wc	Joints d'union réservoir-cuvette	Прокладки, соединяющие бачок- унитаза
4 / 5	5544500	<b>Tubo recto + junta unión codo tanque-inodoro</b>	Straight pipe and cistern-wc washer connector	Tube droit plus joint d'union coude réservoir-cuvette	Прямая труба и соединительная прокладка для патрубка бачка- унитаза
6	5544600	<b>Fijación vista inodoro suspendido</b>	Visible fixation wall-hung wc	Fixation apparente cuvette suspendue	Видимое крепление для подвешенного унитаза
7	5544700	<b>Tubo recto Ø 90 mm conexión inodoro suspendido</b>	Straight pipe Ø 90 mm connection wall-hung wc	Tube droit Ø 90 mm raccordement cuvette suspendue	Прямая труба Ø 90 mm для подсоединения подвешенного унитаза
8	5544900	<b>Tornillería fijación inferior bastidor</b>	Screws lower fixation frame	Visserie fixation inférieure bâti-support	Болты и гайки для нижнего крепления монтажной панели
9	5545000	<b>Mecanismo de carga</b>	Inlet valve	Robinet flotteur	Механизм наполнения
10 / 11	5545100	<b>Latiguillo alimentación + llave de corte</b>	Inlet connecting tube plus shut-off valve	Flexible alimentation et robinet d'arrêt	Шланг подвода и запорный вентиль
12 / 13	5545200	<b>Mecanismo de descarga</b>	Flush valve	Mécanisme de cloche	Механизм смыва
13	S/C				
14	5545300	<b>Varillas accionamiento mecanismo descarga</b>	Rods for operation of the flushing mechanism	Tiges d'actionnement mécanisme de chasse	Шпильки запускающие механизм смыва
15	5545400	<b>Placa posicionamiento mecanismo descarga</b>	Positioning plaque for flushing mechanism	Plaque de positionnement mécanisme de chasse	Панель размещения механизма смыва
16	Ø 90-90 5550200	<b>Codo evacuación inodoro Ø 90-90 mm evacuación</b>	WC pan connector Ø 90-90 mm	Coude d'évacuation Ø 90-190 mm	Патрубок Ø 90-90 mm отвода сточных вод для унитаза
17	5545600	<b>Junta mecanismo descarga</b>	Washer flushing mechanism	Joint mécanisme de cloche	Шланг подвода и запорный вентиль
19	S/C				
20	S/C				
21	S/C				
22	5545700	<b>Abrazadera tubo conexión</b>	Clamp connecting tube	Collier de serrage tube de raccordement	Хомут для трубы подсоединения
23 / 24	S/C				

## WC Full Frame Inter\_N

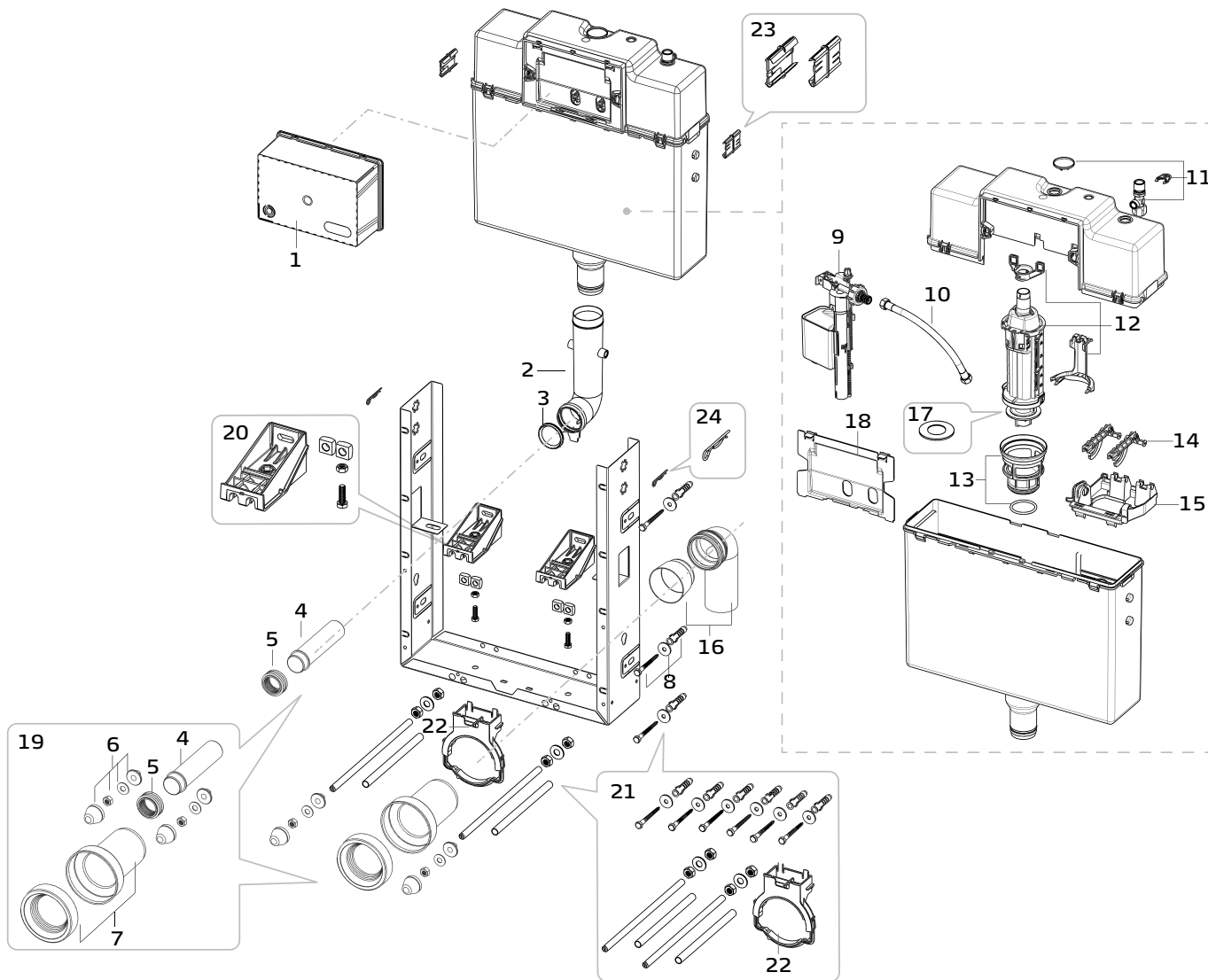

## WC Full Frame Inter\_N

Pieza Pièce Pièce Деталь	Referencia Reference Référence АРТИКУЛ	Descripción	Description	Description	Описание
1/12	5544100	<b>Placa activación pulsador. Sólo compatible versión anterior 2017</b>	Activation plaque for push-button. Only compatible with version before 2017	Plaque activation poussoir. Uniquement compatible avec version avant 2017	Активационна панель кнопки смыва. Совместимо только с версией до 2017 г.
2/3	5544500	<b>Tubo recto + junta unión codo tanque-inodoro</b>	Straight pipe and cistern-wc washer connector	Tube droit plus joint d'union coude réservoir-cuvette	Прямая труба и соединительная прокладка для патрубка бачка-унитаза
3	5544400	<b>Juntas unión tanque-inodoro</b>	Connecting washers cistern-wc	Joints d'union réservoir-cuvette	Прокладки, соединяющие бачок-унитаз
4	5545000	<b>Mecanismo de carga</b>	Inlet valve	Robinet flotteur	Механизм наполнения
5 / 6	5545100	<b>Latiguillo alimentación + llave de corte</b>	Inlet connecting tube plus shut-off valve	Flexible alimentation et robinet d'arrêt	Шланг подвода и запорный вентиль
7 / 8	5545200	<b>Mecanismo de descarga</b>	Flush valve	Mécanisme de cloche	Механизм смыва
8	S/C				
9	5545300	<b>Varillas accionamiento mecanismo descarga</b>	Rods for operation of the flushing mechanism	Tiges d'actionnement mécanisme de chasse	Шпильки запускающие механизм смыва
10	5545400	<b>Placa posicionamiento mecanismo descarga</b>	Positioning plaque for flushing mechanism	Plaque de positionnement mécanisme de chasse	Панель размещения механизма смыва
11	5545600	<b>Junta mecanismo descarga</b>	Washer flushing mechanism	Joint mécanisme de cloche	Шланг подвода и запорный вентиль
13	S/C				
2 / 3 / 4 / 15 / 16	S/C				
17	S/C				

### WC Full Frame Inter\_N

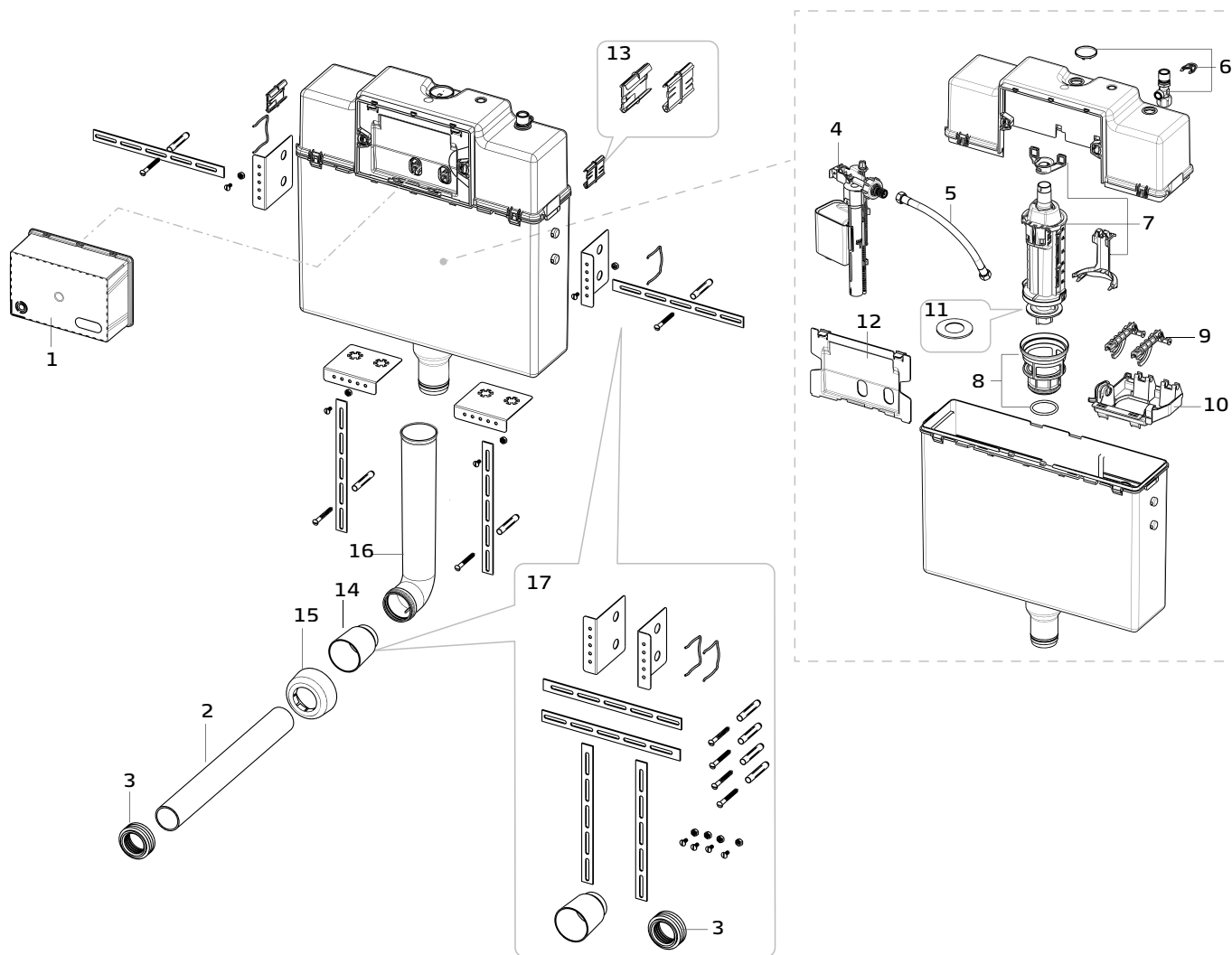

## Pulsador PL3 / PL8 / PL9

Pieza Pièce Pièce Деталь	Referencia Reference Référence АРТИКУЛ	Descripción	Description	Description	Описание
1	5542600	<b>Marco para placa PL3, PL8 y PL9</b>	Frame for PL3, PL8 and PL9 push-buttons	Cadre pour plaque PL3, PL8 et PL9	Рамка для панели PL3, PL8 и PL9
2 / 3 / 4	PL3 5542700	<b>Set montaje placa (varillas pulsador PL3 single y dual)</b>	Installation kit push-button (rods PL3 push-button)	Set montage plaque (tiges poussoir PL3)	Комплект для монтажа панели (шпильки для кнопки PL3)
2 / 3 / 4	PL8 - PL9 5543600	<b>Set montaje placa (varillas pulsador PL8, PL9)</b>	Installation kit push-button (rods PL8, PL9)	Set montage plaque (tiges poussoir PL8, PL9)	Комплект для монтажа панели (шпильки для кнопки PL8, PL9)

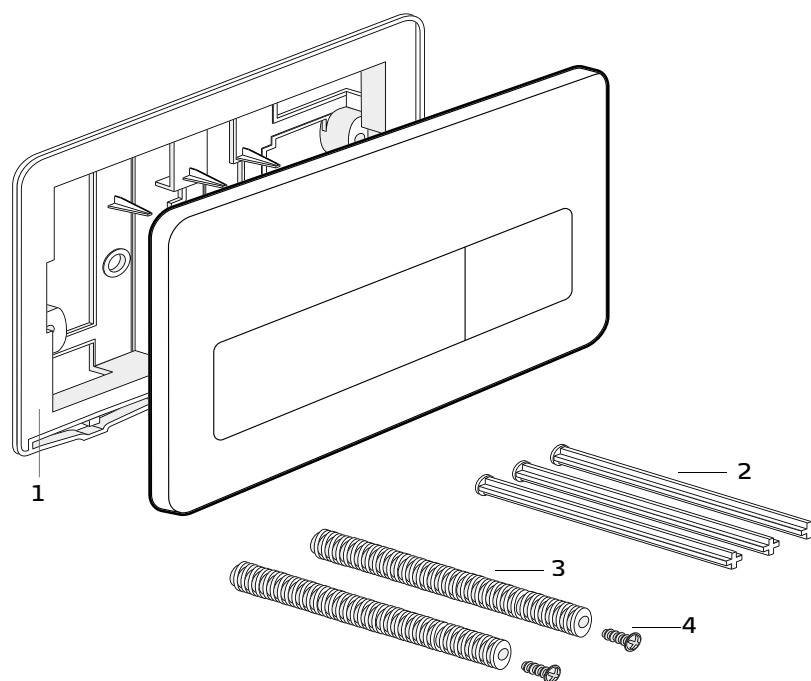

## Pulsador doble descarga PL62

Pieza Pièce Pièce Деталь	Referencia Reference Référence Артикул	Descripción	Description	Description	Описание
1 / 2 / 3	5546100	Accesorios pulsador	Accessories push-button	Accessoires plaque de commande	Аксессуары для кнопки смыва

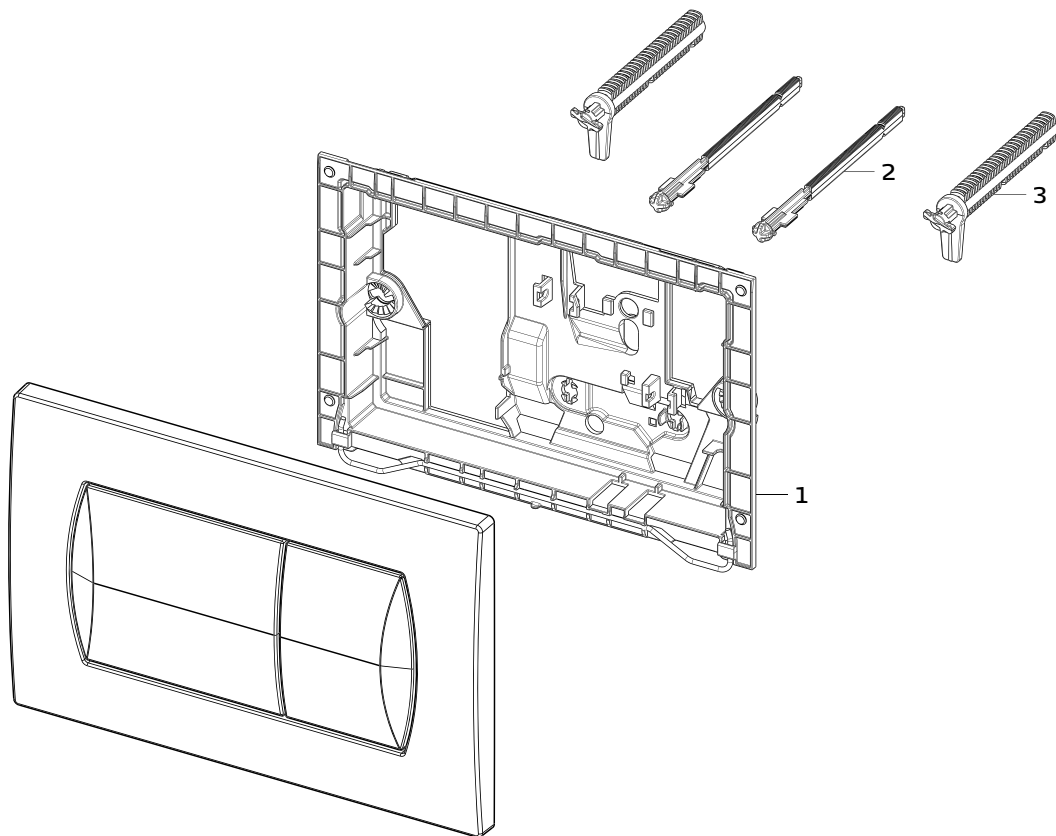

Columna Klea (Blanca) / Klea column unit (White) /  
 Colonne Klea (Blanc) / Шкаф-пенал Klea (Белый)

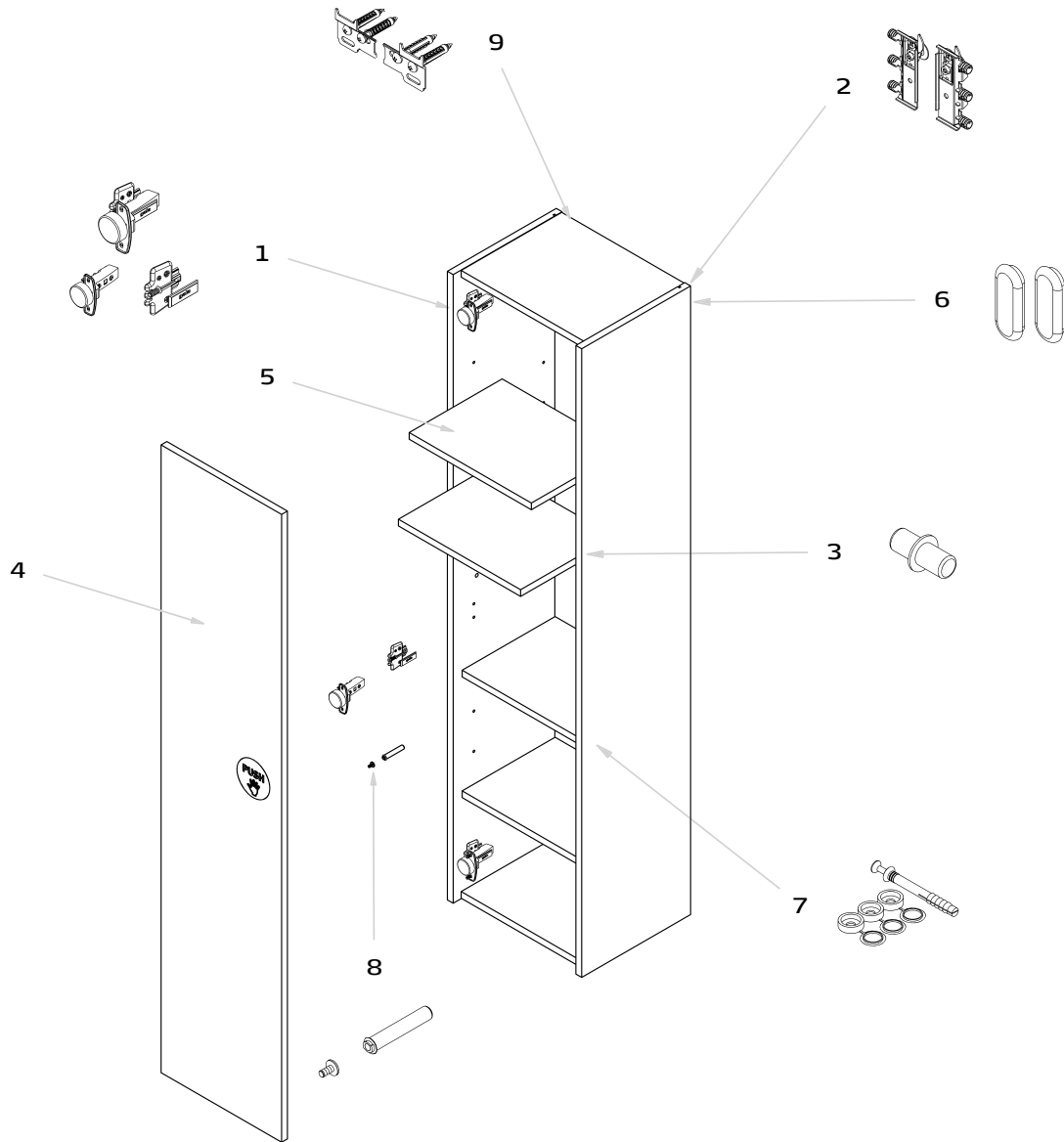

Pieza Pièce Pièce Деталь	Referencia Référence Référence АРТИКУЛ	Descripción	Description	Description	Описание
1	7927100	<b>Kit bisagras</b>	Hinge column	Charnière colonne	Петля для пенала
2	7927200	<b>Kit perchas fijación</b>	Fixing kit	Jeu de fixation	Комплект креплений для пенала
3	7927300	<b>Bolsa topes sujeción balda. 4 unidades</b>	Bag fixing stops shelf. 4 units	Sac butoirs étagère. 4 unités	Комплект ограничителей - держателей для полок. 4 штуки
4	7927401	<b>Puerta en blanco</b>	White door	Porte en blanc	Дверь белого цвета
5	7927501	<b>Estantería en blanco 336,5 mm</b>	White shelf 336,5 mm	Étagère blanc 336,5 mm	Полка белого цвета 336,5 мм
6	7927600	<b>Kit de embellecedores cubiertas perchas</b>	Kit trimming caps	Kit enjoliveurs	Комплект накладок для креплений пенала
7	7927700	<b>Kit fijación inferior + tapón embellecedor</b>	Kit lower fastening + trimming cap	Kit fixation inférieure + bouchon enjoliveur	Комплект нижних креплений пенала + декоративная заглушка
8	7927800	<b>Kit pulsador freno puerta</b>	Kit push button brake door	Kit poussoir frein porte	Комплект кнопки стопора для двери
9	7927900	<b>Kit fijación a pared</b>	Fixation to wall kit	Kit fixation au mur	Настенное крепление



Mueble Klea 80 cm 2 cajones (Blanco) / Klea furniture unit 80 cm 2 drawers (White) /  
 Meuble Klea 80 cm 2 tiroirs (Blanc) / Тумба под раковину Klea 80 см с 2 ящиками (Белая)

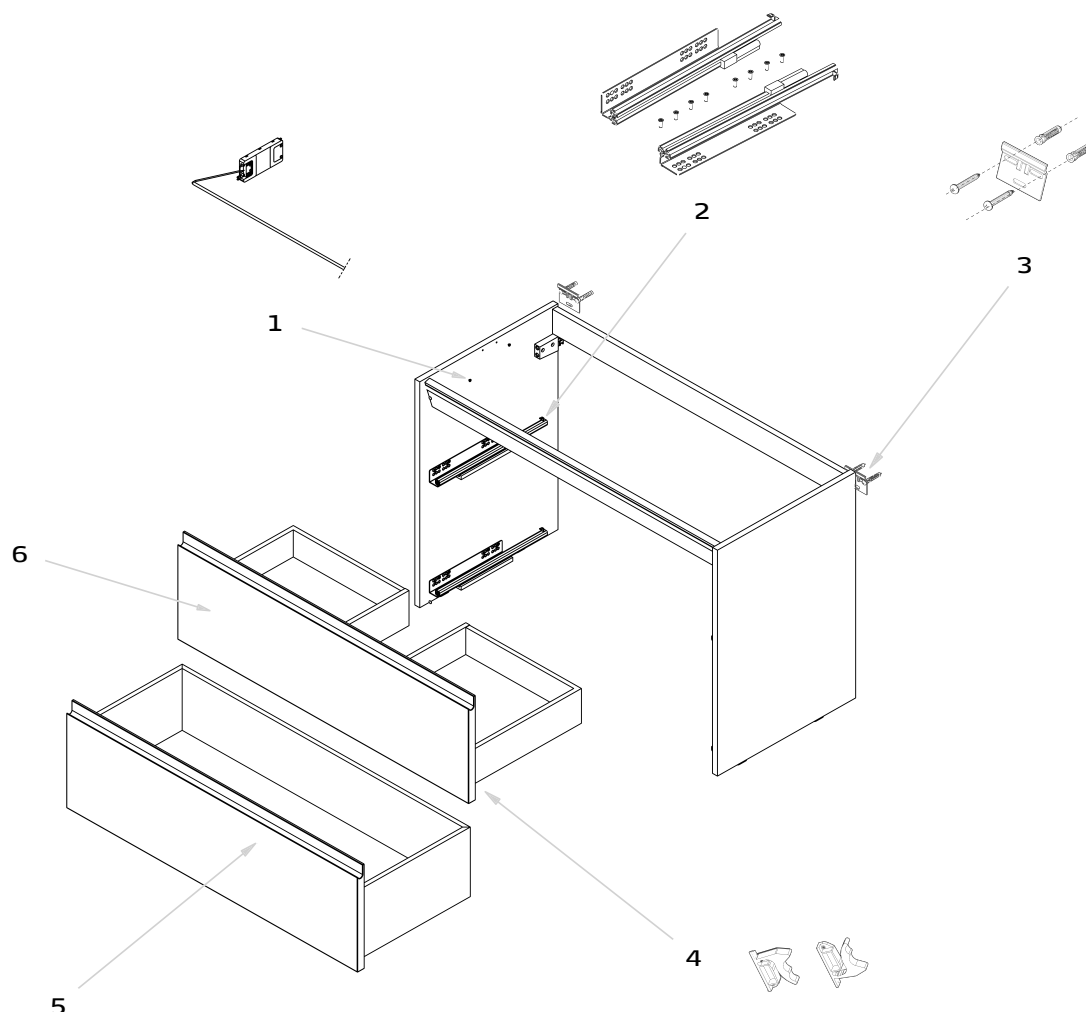

Pieza Pièce Pièce Деталь	Referencia Référence Référence АРТИКУЛ	Descripción	Description	Description	Описание
1	7926200	<b>Kit luminaria LED</b>	Lighting LED kit	Kit luminaire LED	Подсветка LED
2	7926300	<b>Kit conjunto guías 350 mm</b>	Set of rails 350 mm	Kit rails 350 mm	Комплект направляющих 350 мм
3	7926400	<b>Kit conjunto sujeción a pared</b>	Fixing kit to wall	Kit ensemble fixation au mur	Набор креплений
4	7926500	<b>Kit conjunto frenos guías cajón</b>	Kit brakes for rails drawer	Kit ensemble freins rails tiroir	Комплект стопоров направляющих для ящика
5	7926601	<b>Kit cajón blanco 800 mm inferior</b>	Kit lower drawer 800 mm white	Kit tiroir blanc 800 mm inférieur	Комплект для белого нижнего ящика 800 мм
6	7926801	<b>Kit cajón blanco 800 mm superior</b>	Kit upper drawer 800 mm white	Kit tiroir blanc 800 mm supérieur	Комплект для белого верхнего ящика 800 мм

Mueble Klea 100 cm 2 cajones (Blanco) / Klea base unit 100 cm 2 drawers (White) /  
 Meuble Klea 100 cm 2 tiroirs (Blanc) / Тумба под раковину Klea 100 см с 2 ящиками (Белая)

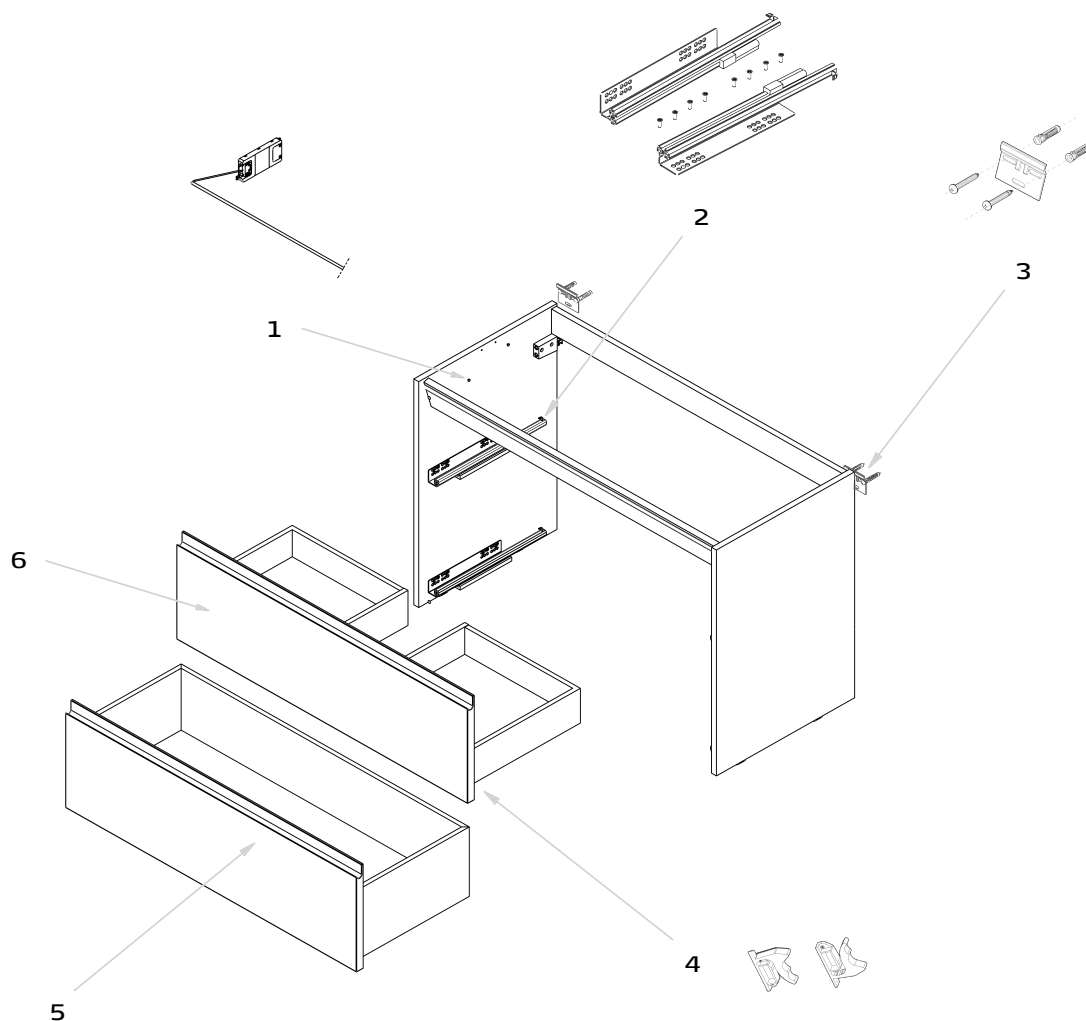

Pieza Pièce Рièce Деталь	Referencia Référence Рéférence АРТИКУЛ	Descripción	Description	Description	Описание
1	7926200	Kit luminaria LED	Lighting LED kit	Kit luminaire LED	Подсветка LED
2	7926300	Kit conjunto guías 350 mm	Set of rails 350 mm	Kit rails 350 mm	Комплект направляющих 350 мм
3	7926400	Kit conjunto sujeción a pared	Fixing kit to wall	Kit ensemble fixation au mur	Набор креплений
4	7926500	Kit conjunto frenos guías cajón	Kit brakes for rails drawer	Kit ensemble freins rails tiroir	Комплект стопоров направляющих для ящика
5	7926701	Kit cajón blanco 1000 mm inferior	Kit lower drawer 1000 mm white	Kit tiroir blanc 1000 mm inférieur	Комплект для белого нижнего ящика 1000 мм
6	7926901	Kit cajón blanco 1000 mm superior	Kit upper drawer 1000 mm white	Kit tiroir blanc 1000 mm supérieur	Комплект для белого верхнего ящика 1000 мм

Columna Agata (Blanco) / Agata column unit (White) /  
 Colonne Agata (Blanc) / Шкаф-пенал Agata (Белый)

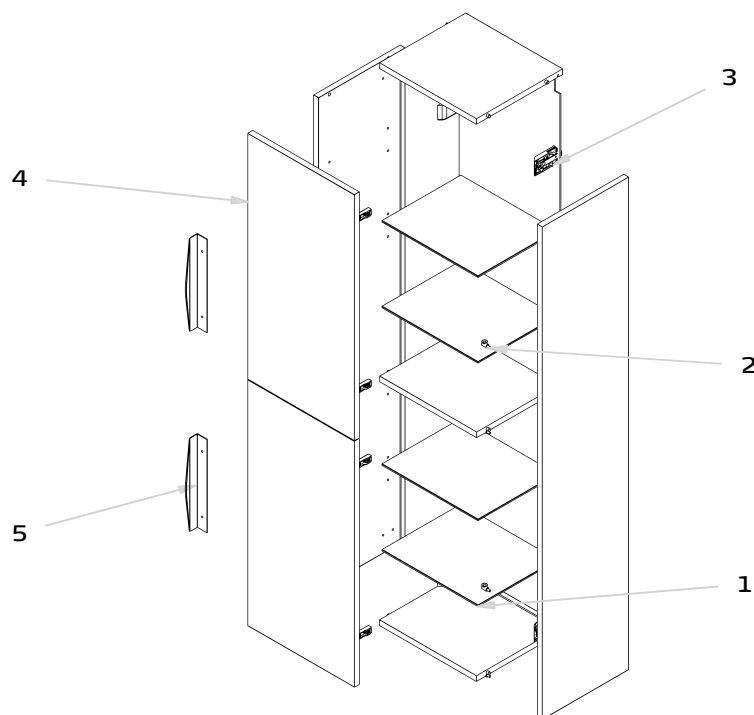

Pieza Pièce Деталь	Referencia Reference Référence АРТИКУЛ	Descripción	Description	Description	Описание
1	3951300	<b>Bandeja de cristal columna</b>	Glass tray column unit	Étagère en verre colonne	Спеклянная панель пенала
2	3951400	<b>Bolsa topes sujeción balda a columna</b>	Bag fixing stops shelf column unit	Sac butoirs étagère colonne	Комплект ограничителей - держателей для полок
3	3966000	<b>Sujeción mueble. Interior armario</b>	Furniture unit fixations. Cabinet interior	Fixations meuble. Intérieur armoire	Крепление к стене мебели. Внутренняя часть шкафа
4	3862600	<b>Puerta en blanco</b>	White door	Porte en blanc	Дверь белого цвета
5	3862900	<b>Asa (1 unidad)</b>	Handle (1 unit)	Poignée (1 unité)	Ручка-дужка (1 штука)

Columna Agata (Gris) / Agata column unit (Grey) /  
 Colonne Agata (Gris) / Шкаф-пенал Agata (Серый)

gala

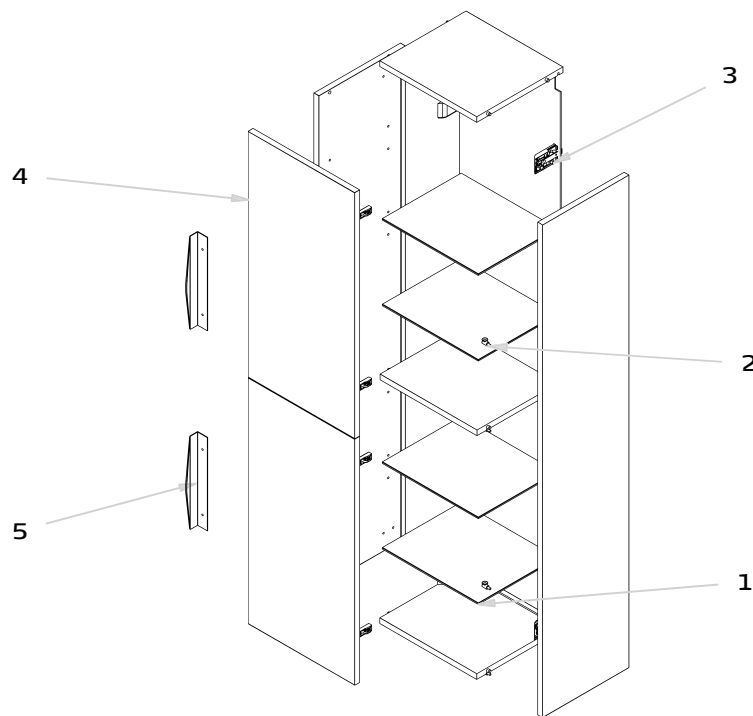

Pieza Pièce Деталь	Referencia Reference Référence АРТИКУЛ	Descripción	Description	Description	Описание
1	3951300	<b>Bandeja de cristal columna</b>	Glass tray column unit	Étagère en verre colonne	Спеклянная панель пенала
2	3951400	<b>Bolsa topes sujeción balda a columna</b>	Bag fixing stops shelf column unit	Sac butoirs étagère colonne	Комплект ограничителей - держателей для полок
3	3966000	<b>Sujeción mueble. Interior armario</b>	Furniture unit fixations. Cabinet interior	Fixations meuble. Intérieur armoire	Крепление к стене мебели. Внутренняя часть шкафа
4	3862700	<b>Puerta en gris</b>	Grey door	Porte en gris	Дверь цвета серого
5	3862900	<b>Asa (1 unidad)</b>	Handle (1 unit)	Poignée (1 unité)	Ручка-дужка (1 штука)

Mueble Agata 60 cm 2 cajones (Blanco) / Agata base unit 60 cm 2 drawers (White) /  
 Meuble Agata 60 cm 2 tiroirs (Blanc) / Тумба под раковину Agata 60 см с 2 ящиками (Белая)

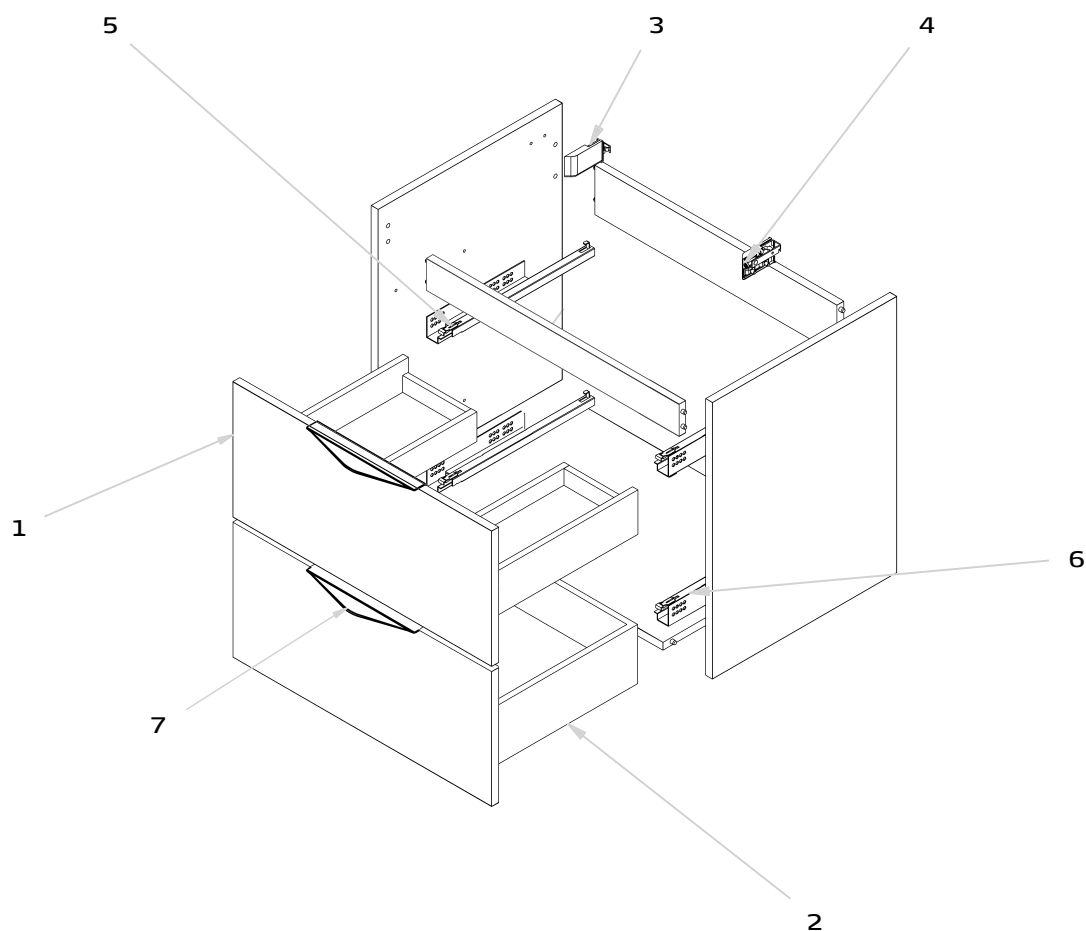

Pieza Pièce Деталь	Referencia Référence АРТИКУЛ	Descripción	Description	Description	Описание
1	3861000	Cajón alto en blanco	White upper drawer	Tiroir haut blanc	Высокий ящик белого цвета
2	3861100	Cajón bajo en blanco	White lower drawer	Tiroir bas blanc	Низкий ящик белого цвета
3, 4	3966000	Sujeción mueble. Interior armario	Furniture unit fixations. Cabinet interior	Fixations meuble. Intérieur armoire	Крепление к стене мебели. Внутренняя часть шкафа
5, 6	3952300	Juego de guías 350 mm	Set of rails 350 mm furniture unit	Jeu de rails 350 mm meuble	Комплект направляющих 350 мм для шкафа
7	3862900	Asa (1 unidad)	Handle (1 unit)	Poignée (1 unité)	Ручка-дужка (1 штука)

Mueble Agata 60 cm 2 cajones (Gris) / Agata base unit 60 cm 2 drawers (Grey) /  
 Meuble Agata 60 cm 2 tiroirs (Gris) / Тумба под раковину Agata 60 см с 2 ящиками (Серая)

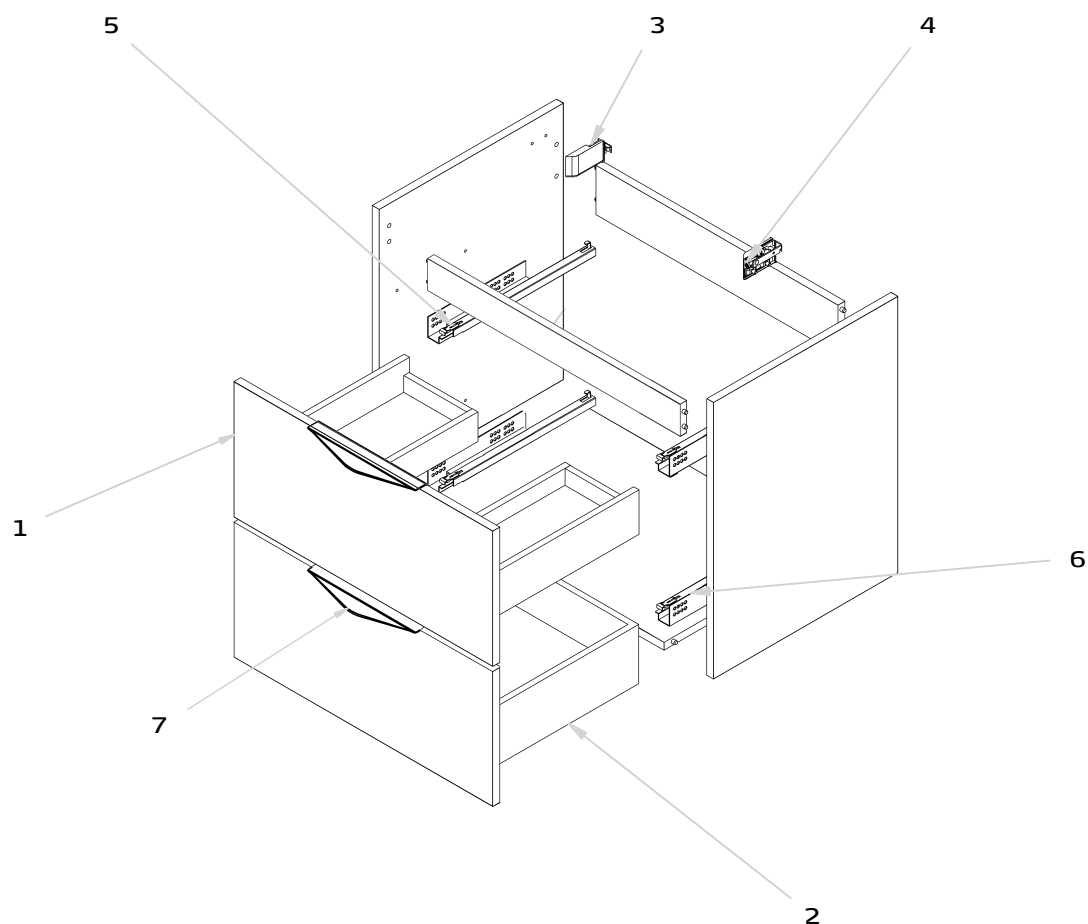

Pieza Pièce Pièce Деталь	Referencia Reference Référence АРТИКУЛ	Descripción	Description	Description	Описание
1	3861200	Cajón alto en gris	Grey upper drawer	Tiroir haut gris	Высокий ящик серого цвета
2	3861300	Cajón bajo en gris	Grey lower drawer	Tiroir bas gris	Низкий ящик серого цвета
3, 4	3966000	Sujeción mueble. Interior armario	Furniture unit fixations. Cabinet interior	Fixations meuble. Intérieur armoire	Крепление к стене мебели. Внутренняя часть шкафа
5, 6	3952300	Juego de guías 350 mm	Set of rails 350 mm furniture unit	Jeu de rails 350 mm meuble	Комплект направляющих 350 мм для шкафа
7	3862900	Asa (1 unidad)	Handle (1 unit)	Poignée (1 unité)	Ручка-дужка (1 штука)

Mueble Agata 80 cm 2 cajones (Blanco) / Agata base unit 80 cm 2 drawers (White) /  
 Meuble Agata 80 cm 2 tiroirs (Blanc) / Тумба под раковину Agata 80 см с 2 ящиками (Белая)

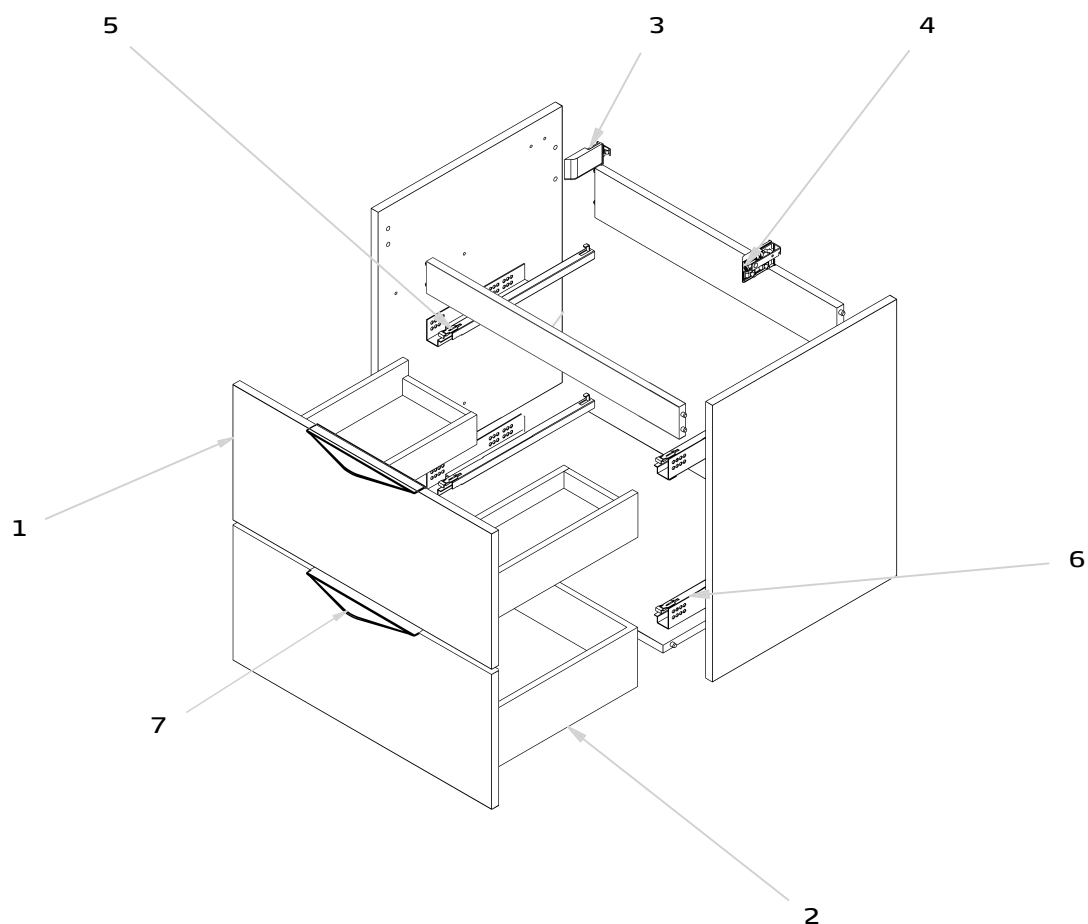

Pieza Pièce Деталь	Referencia Référence АРТИКУЛ	Descripción	Description	Description	Описание
1	3861400	Cajón alto en blanco	White upper drawer	Tiroir haut blanc	Высокий ящик белого цвета
2	3861500	Cajón bajo en blanco	White lower drawer	Tiroir bas blanc	Низкий ящик белого цвета
3, 4	3966000	Sujeción mueble. Interior armario	Furniture unit fixations. Cabinet interior	Fixations meuble. Intérieur armoire	Крепление к стене мебели. Внутренняя часть шкафа
5, 6	3952300	Juego de guías 350 mm	Set of rails 350 mm furniture unit	Jeu de rails 350 mm meuble	Комплект направляющих 350 мм для шкафа
7	3863000	Asa (1 unidad)	Handle (1 unit)	Poignée (1 unité)	Ручка-дужка (1 штука)

Mueble Agata 80 cm 2 cajones (Gris) / Agata base unit 80 cm 2 drawers (Grey) /  
 Meuble Agata 80 cm 2 tiroirs (Gris) / Тумба под раковину Agata 80 см с 2 ящиками (Серая)

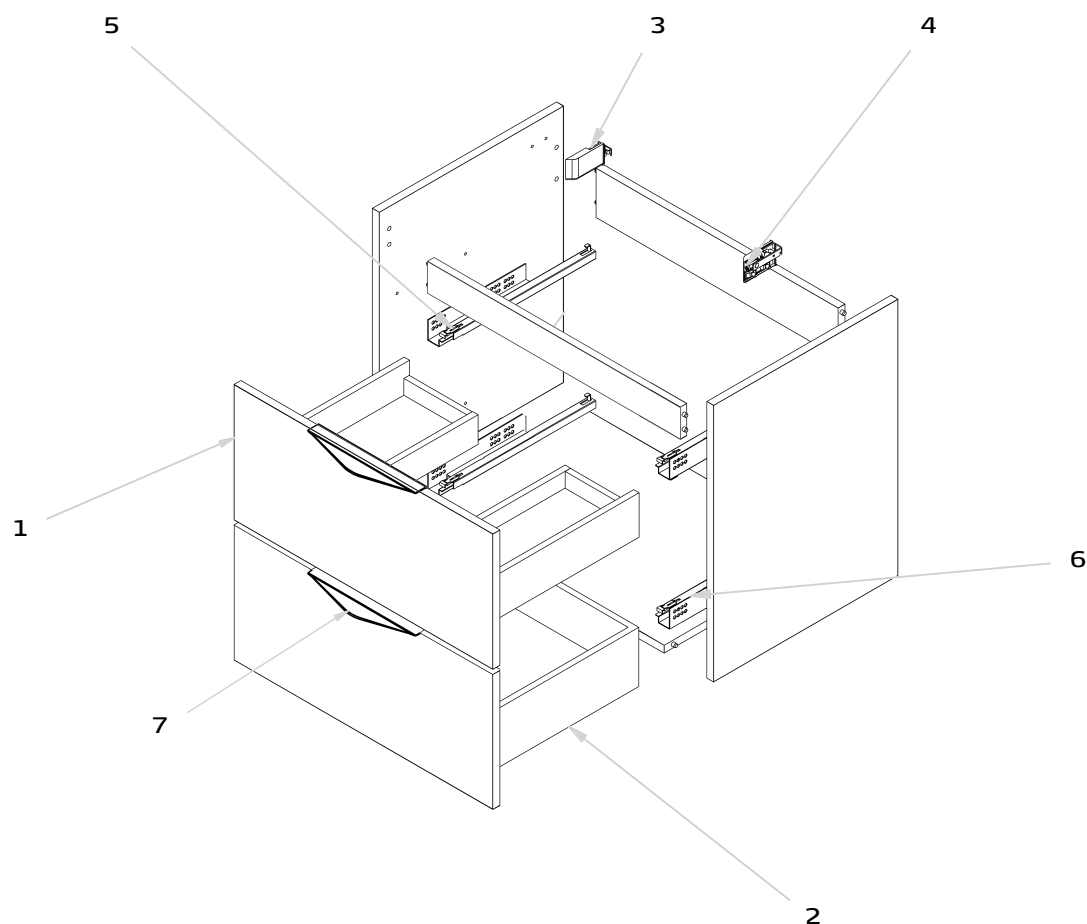

Pieza Pièce Деталь	Referencia Référence АРТИКУЛ	Descripción	Description	Description	Описание
1	3861600	Cajón alto en gris	Grey upper drawer	Tiroir haut gris	Высокий ящик серого цвета
2	3861700	Cajón bajo en gris	Grey lower drawer	Tiroir bas gris	Низкий ящик серого цвета
3, 4	3966000	Sujeción mueble. Interior armario	Furniture unit fixations. Cabinet interior	Fixations meuble. Intérieur armoire	Крепление к стене мебели. Внутренняя часть шкафа
5, 6	3952300	Juego de guías 350 mm	Set of rails 350 mm furniture unit	Jeu de rails 350 mm meuble	Комплект направляющих 350 мм для шкафа
7	3863000	Asa (1 unidad)	Handle (1 unit)	Poignée (1 unité)	Ручка-дужка (1 штука)



Mueble Agata 80 cm 3 cajones (Blanco) / Agata base unit 80 cm 3 drawers (White) /  
 Meuble Agata 80 cm 3 tiroirs (Blanc) / Тумба под раковину Agata 80 см с 3 ящиками (Белая)

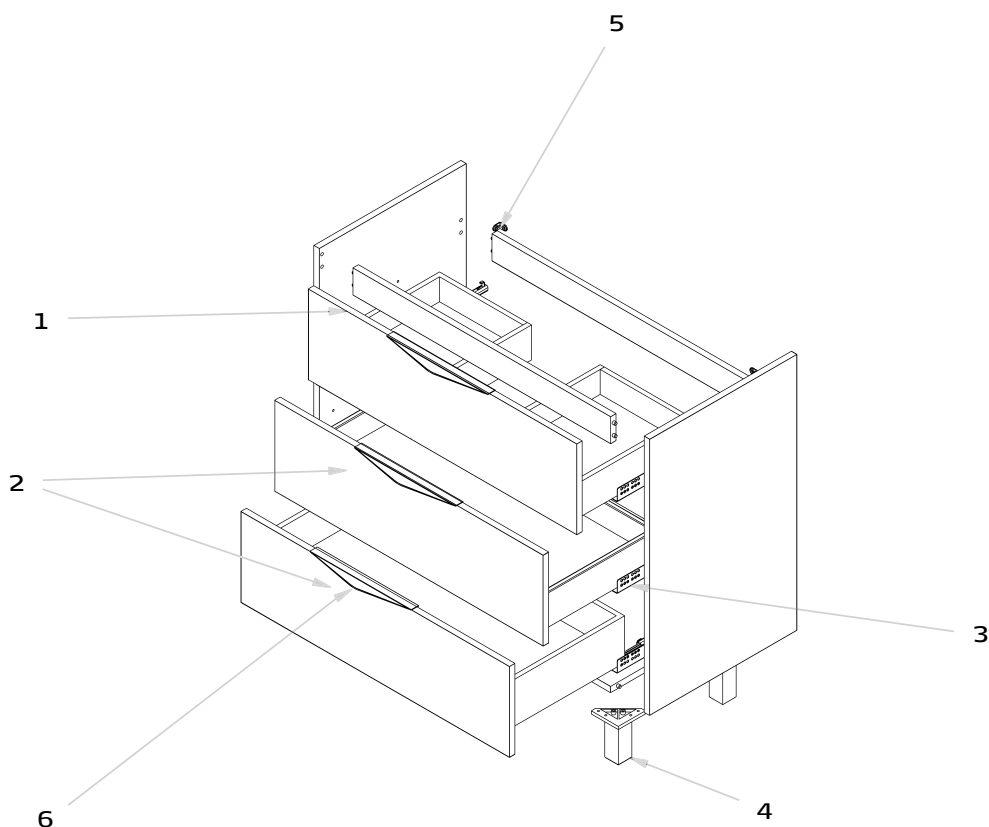

Pieza Pièce Деталь	Referencia Référence АРТИКУЛ	Descripción	Description	Description	Описание
1	3861800	Cajón alto en blanco	White upper drawer	Tiroir haut blanc	Высокий ящик белого цвета
2	3861900	Cajón bajo en blanco	White lower drawer	Tiroir bas blanc	Низкий ящик белого цвета
3	3952300	Juego de guías 350 mm	Set of rails 350 mm furniture unit	Jeu de rails 350 mm meuble	Комплект направляющих 350 мм для шкафа
4	3956100	Pata cromada 40x40x100 cm	Chromed leg support 40x40x100 cm	Pied chromé 40x40x100 cm	Ножка хромированная 40x40x100 см
5	3862800	Escuadra a pared seguridad	Safety wall brackets	Équerre au mur de sécurité	Кронштейн для надежного настенного крепления
6	3863000	Asa (1 unidad)	Handle (1 unit)	Poignée (1 unité)	Ручка-дужка (1 штука)

Mueble Agata 80 cm 3 cajones (Gris) / Agata base unit 80 cm 3 drawers (Grey) /  
 Meuble Agata 80 cm 3 tiroirs (Gris) / Тумба под раковину Agata 80 см с 3 ящиками (Серая)

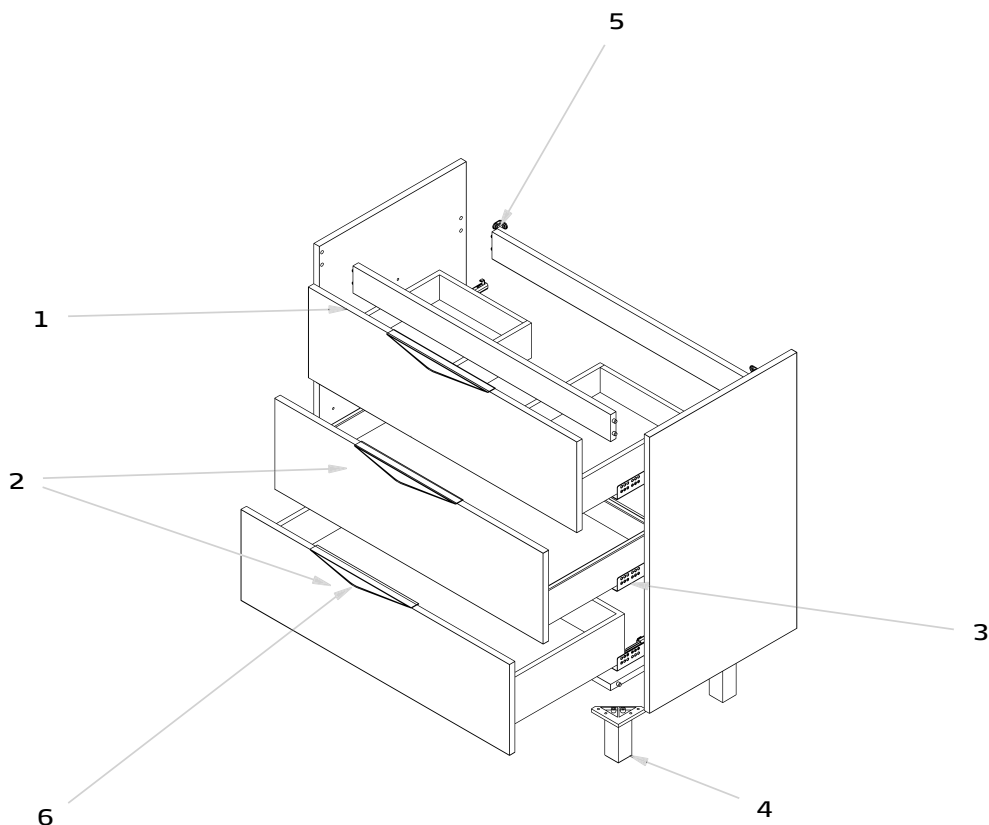

Pieza Pièce Pièce Деталь	Referencia Reference Référence АРТИКУЛ	Descripción	Description	Description	Описание
1	3862000	Cajón alto en gris	Grey upper drawer	Tiroir haut gris	Высокий ящик серого цвета
2	3862100	Cajón bajo en gris	Grey lower drawer	Tiroir bas gris	Низкий ящик серого цвета
3	3952300	Juego de guías 350 mm	Set of rails 350 mm furniture unit	Jeu de rails 350 mm meuble	Комплект направляющих 350 мм для шкафа
4	3956100	Pata cromada 40x40x100 cm	Chromed leg support 40x40x100 cm	Pied chromé 40x40x100 cm	Ножка хромированная 40x40x100 см
5	3862800	Escuadra a pared seguridad	Safety wall brackets	Équerre au mur de sécurité	Кронштейн для надежного настенного крепления
6	3863000	Asa (1 unidad)	Handle (1 unit)	Poignée (1 unité)	Ручка-дужка (1 штука)

Mueble Agata 100 cm 3 cajones (Blanco) / Agata base unit 100 cm 3 drawers (White) /  
 Meuble Agata 100 cm 3 tiroirs (Blanc) / Тумба под раковину Agata 100 см с 3 ящиками (Белая)

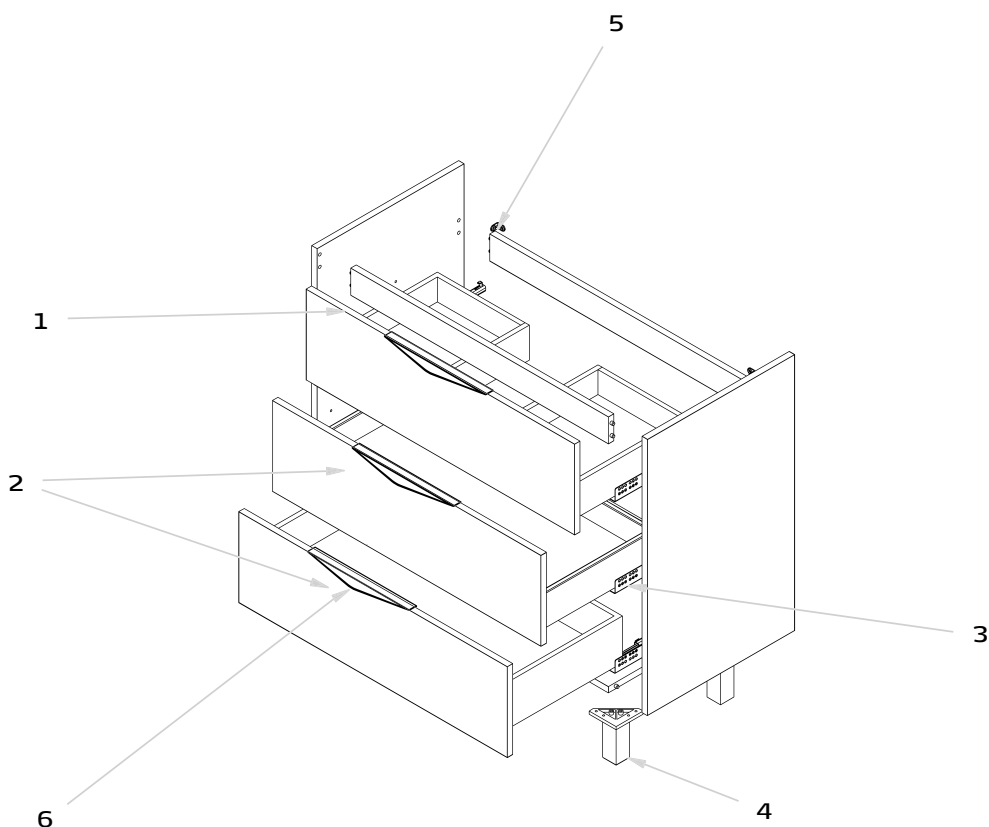

Pieza Pièce Деталь	Referencia Référence АРТИКУЛ	Descripción	Description	Description	Описание
1	3862200	Cajón alto en blanco	White upper drawer	Tiroir haut blanc	Высокий ящик белого цвета
2	3862300	Cajón bajo en blanco	White lower drawer	Tiroir bas blanc	Низкий ящик белого цвета
3	3952300	Juego de guías 350 mm	Set of rails 350 mm furniture unit	Jeu de rails 350 mm meuble	Комплект направляющих 350 мм для шкафа
4	3956100	Pata cromada 40x40x100 cm	Chromed leg support 40x40x100 cm	Pied chromé 40x40x100 cm	Ножка хромированная 40x40x100 см
5	3862800	Escuadra a pared seguridad	Safety wall brackets	Équerre au mur de sécurité	Кронштейн для надежного настенного крепления
6	3863000	Asa (1 unidad)	Handle (1 unit)	Poignée (1 unité)	Ручка-дужка (1 штука)

Mueble Agata 100 cm 3 cajones (Gris) / Agata base unit 100 cm 3 drawers (Grey) /  
 Meuble Agata 100 cm 3 tiroirs (Gris) / Тумба под раковину Agata 100 см с 3 ящиками (Серая)

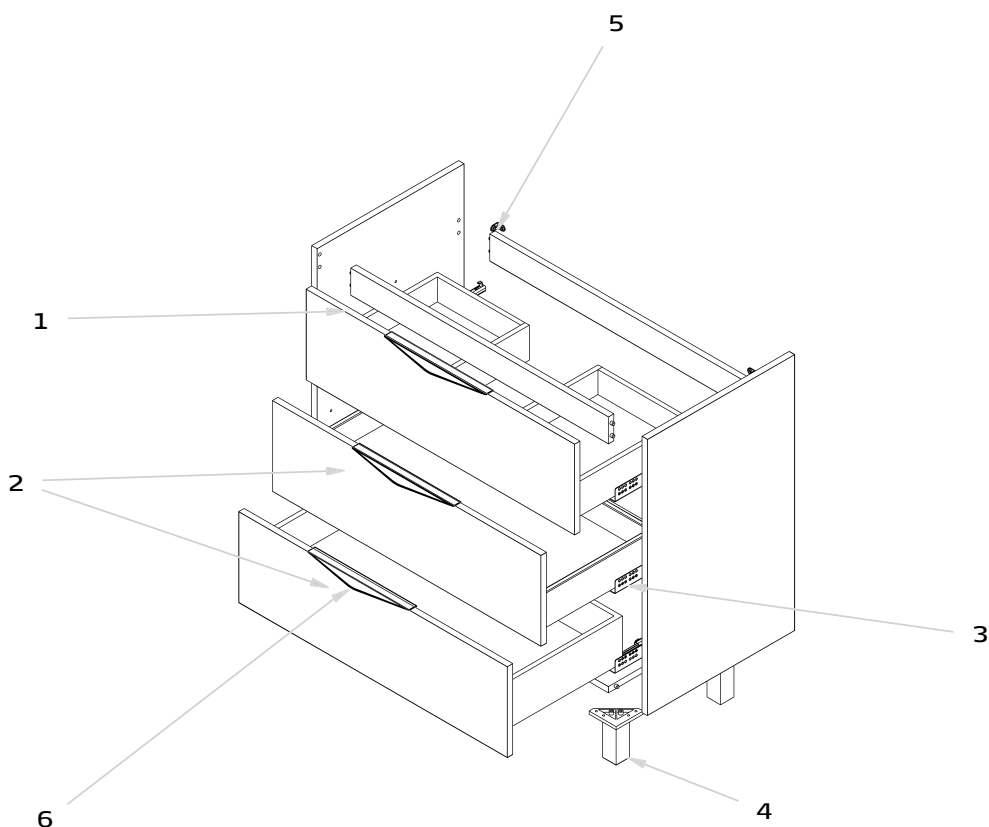

Pieza Pièce Pièce Деталь	Referencia Reference Référence АРТИКУЛ	Descripción	Description	Description	Описание
1	3862400	Cajón alto en gris	Grey upper drawer	Tiroir haut gris	Высокий ящик серого цвета
2	3862500	Cajón bajo en gris	Grey lower drawer	Tiroir bas gris	Низкий ящик серого цвета
3	3952300	Juego de guías 350 mm	Set of rails 350 mm furniture unit	Jeu de rails 350 mm meuble	Комплект направляющих 350 мм для шкафа
4	3956100	Pata cromada 40x40x100 cm	Chromed leg support 40x40x100 cm	Pied chromé 40x40x100 cm	Ножка хромированная 40x40x100 см
5	3862800	Escuadra a pared seguridad	Safety wall brackets	Équerre au mur de sécurité	Кронштейн для надежного настенного крепления
6	3863000	Asa (1 unidad)	Handle (1 unit)	Poignée (1 unité)	Ручка-дужка (1 штука)

Columna Jade (Roble Bardolino) / Jade column unit (Bardolino oak) /  
 Colonne Jade (Chêne bardolino) / Шкаф-пенал Jade (Дуб Бардолино)

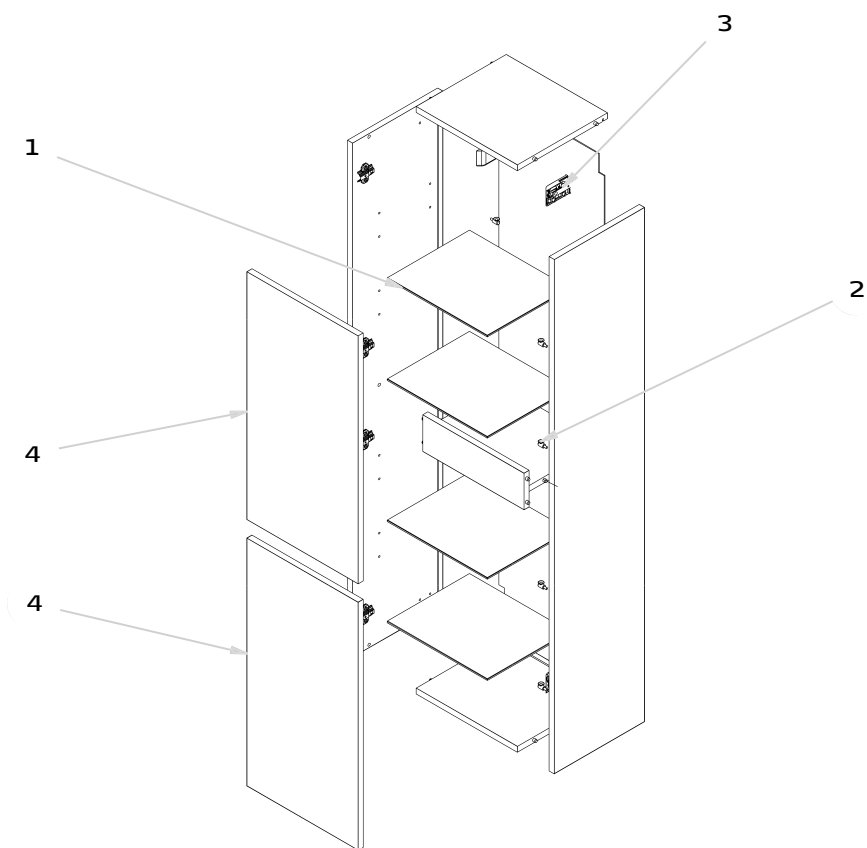

Pieza Pièce Деталь	Referencia Reference Référence АРТИКУЛ	Descripción	Description	Description	Описание
1	3951300	<b>Bandeja de cristal columna interior</b>	Glass tray column interior	Étagère en verre intérieur de la colonne	Стекланный внутренний лоток для пенала
2	3951400	<b>Bolsa topos sujeción balda a columna. 8 unidades</b>	Bag fixing stops shelf column unit. 8 units	Sac butoirs étagère colonne. 8 unités	Комплект ограничителей - держателей для полок. 8 штуки
3	3966000	<b>Sujeción mueble. Interior armario</b>	Furniture unit fixations. Cabinet interior	Fixations meuble. Intérieur armoire	Крепление к стене мебели. Внутренняя часть шкафа
4	3952973	<b>Puerta en roble bardolino</b>	Bardolino oak door	Porte en chêne bardolino	Дверь цвета "дуб бардолино"

Columna Jade (Blanco) / Jade column unit (White) /  
 Colonne Jade (Blanc) / Шкаф-пенал Jade (Белый)

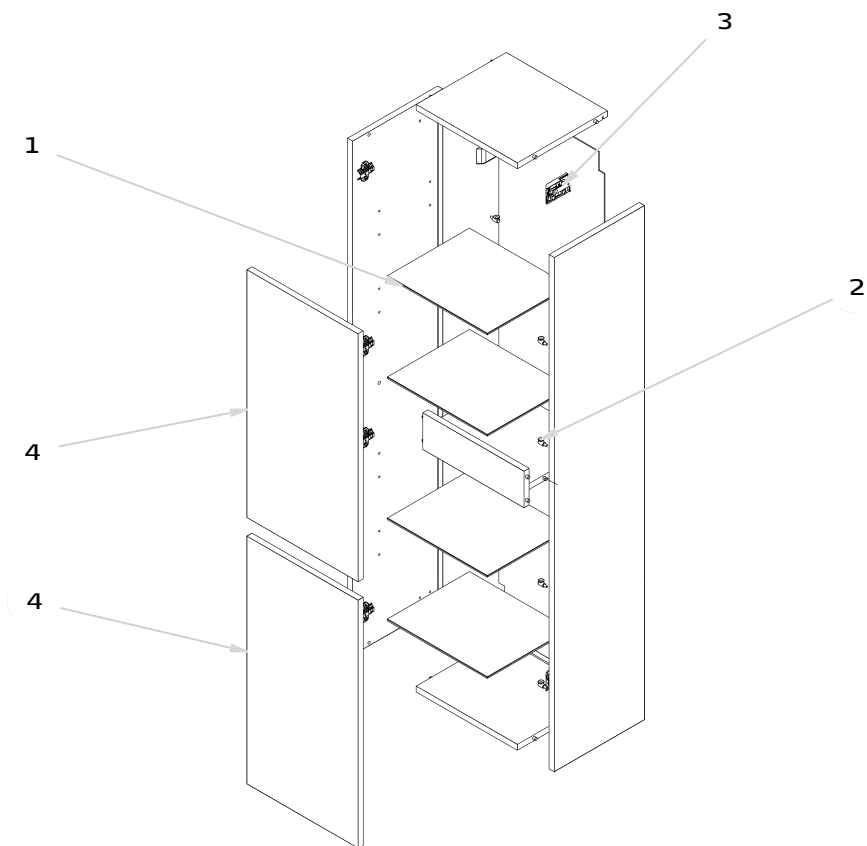

Pieza Pièce Деталь	Referencia Référence АРТИКУЛ	Descripción	Description	Description	Описание
1	3951300	<b>Bandeja de cristal columna interior</b>	Glass tray column interior	Étagère en verre intérieur de la colonne	Стекланный внутренний лоток для пенала
2	3951400	<b>Bolsa topes sujeción balda a columna. 8 unidades</b>	Bag fixing stops shelf column unit. 8 units	Sac butoirs étagère colonne. 8 unités	Комплект ограничителей - держателей для полок. 8 штуки
3	3966000	<b>Sujeción mueble. Interior armario</b>	Furniture unit fixations. Cabinet interior	Fixations meuble. Intérieur armoire	Крепление к стене мебели. Внутренняя часть шкафа
4	3950800	<b>Puerta en blanco</b>	White door	Porte en blanc	Дверь белого цвета

Columna Jade (Nature) / Jade column unit (Nature) /  
 Colonne Jade (Nature) / Шкаф-пенал Jade (Натуральный)

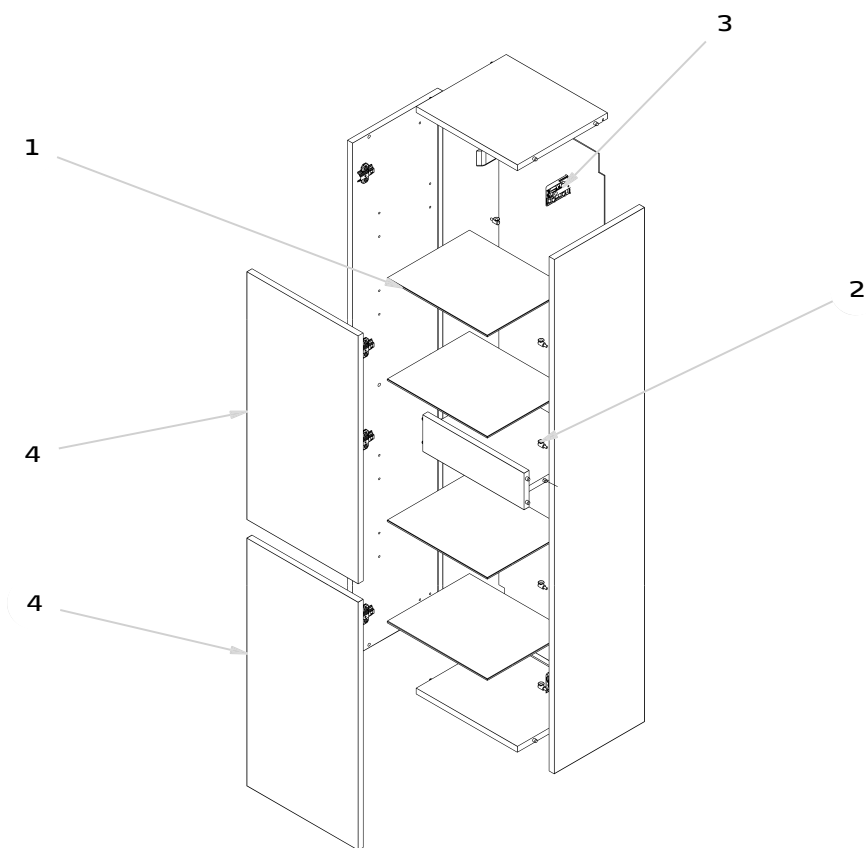

Pieza Pièce Деталь	Referencia Référence АРТИКУЛ	Descripción	Description	Description	Описание
1	3951300	<b>Bandeja de cristal columna interior</b>	Glass tray column interior	Étagère en verre intérieur de la colonne	Стекланный внутренний лоток для пенала
2	3951400	<b>Bolsa topos sujeción balda a columna. 8 unidades</b>	Bag fixing stops shelf column unit. 8 units	Sac butoirs étagère colonne. 8 unités	Комплект ограничителей - держателей для полок. 8 штуки
3	3966000	<b>Sujeción mueble. Interior armario</b>	Furniture unit fixations. Cabinet interior	Fixations meuble. Intérieur armoire	Крепление к стене мебели. Внутренняя часть шкафа
4	S/C	<b>Puerta</b>	Door	Porte	Дверь

Columna Jade (Roble) / Jade column unit (Oak) /  
 Colonne Jade (Chêne) / Шкаф-пенал Jade (Дуб)

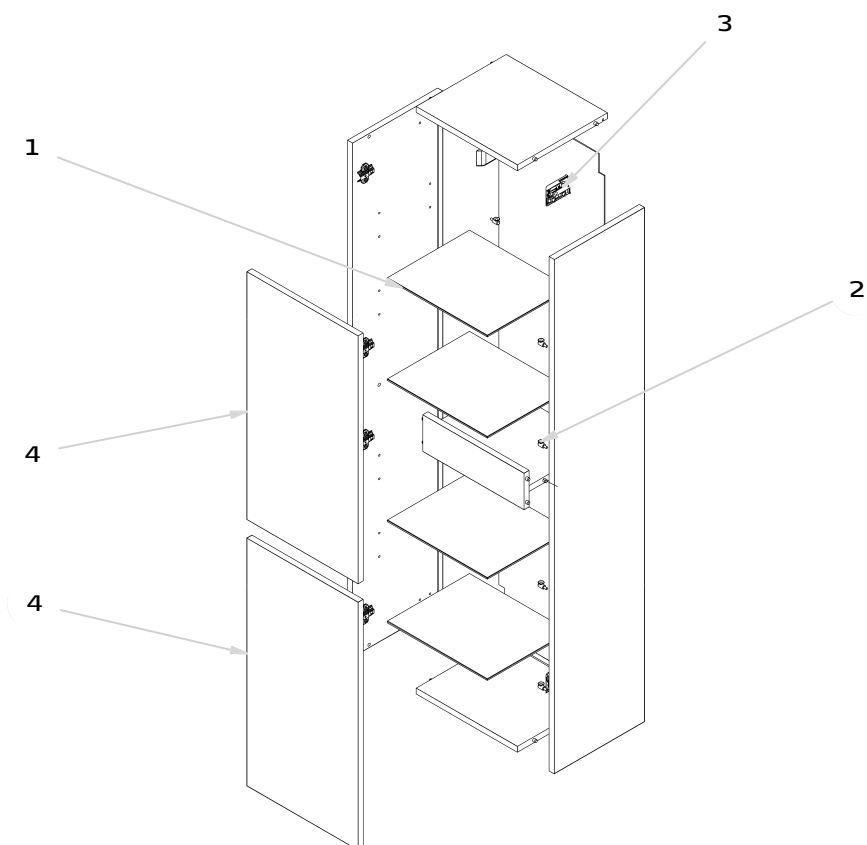

Pieza Pièce Деталь	Referencia Reference Référence АРТИКУЛ	Descripción	Description	Description	Описание
1	3951300	<b>Bandeja de cristal columna interior</b>	Glass tray column interior	Étagère en verre intérieur de la colonne	Стекланный внутренний лоток для пенала
2	3951400	<b>Bolsa topos sujeción balda a columna. 8 unidades</b>	Bag fixing stops shelf column unit. 8 units	Sac butoirs étagère colonne. 8 unités	Комплект ограничителей - держателей для полок. 8 штуки
3	3966000	<b>Sujeción mueble. Interior armario</b>	Furniture unit fixations. Cabinet interior	Fixations meuble. Intérieur armoire	Крепление к стене мебели. Внутренняя часть шкафа
4	S/C	<b>Puerta</b>	Door	Porte	Дверь



Mueble Jade 60 cm 2 cajones (Roble Bardolino) / Jade base unit 60 cm 2 drawers (Bardolino oak) /  
 Meuble Jade 60 cm 2 tiroirs (Chêne bardolino) / Тумба под раковину Jade 60 см с 2 ящиками (Дуб Бардолино)

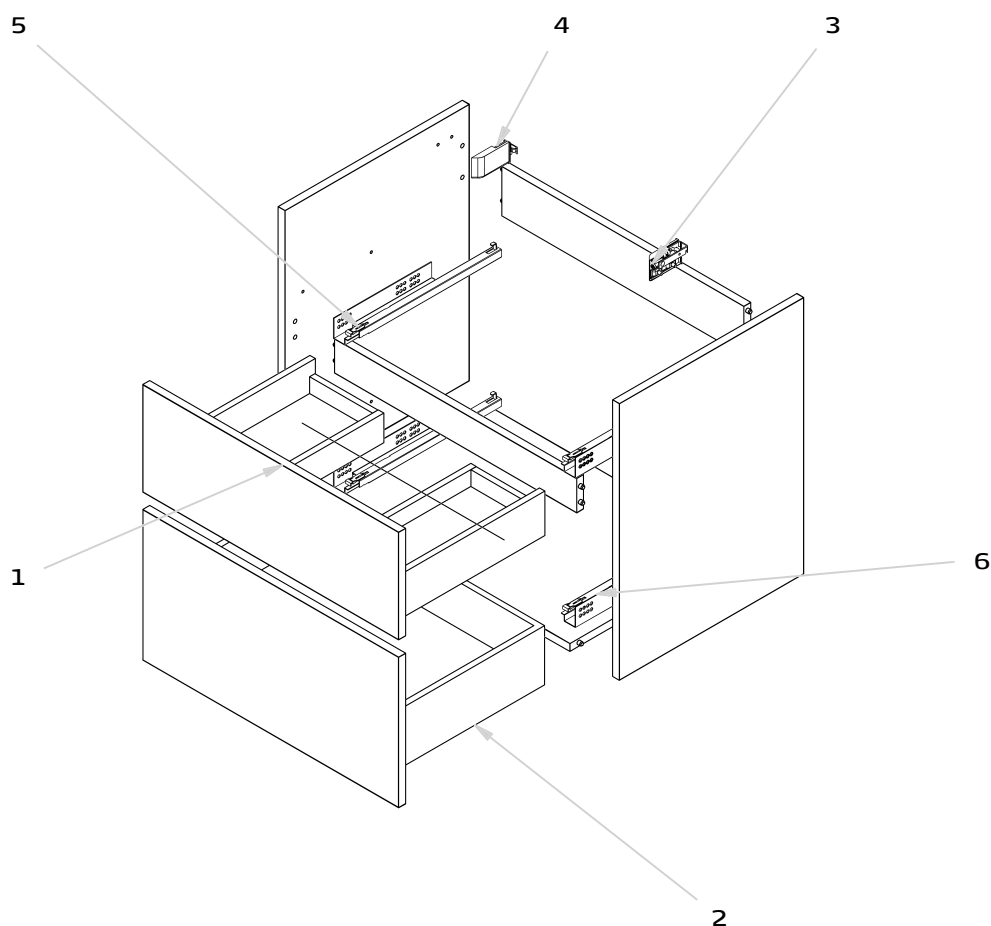

Pieza Pièce Деталь	Referencia Référence АРТИКУЛ	Descripción	Description	Description	Описание
1	3951773	Cajón alto en roble bardolino	Bardolino oak upper drawer	Tiroir hauts chêne bardolino	Высокий ящик цвета "дуб бардолино"
2	3952773	Cajón bajo en roble bardolino	Bardolino oak lower drawer	Tiroir bas chêne bardolino	Низкий ящик цвета "дуб бардолино"
3, 4	3966000	Sujeción mueble. Interior armario	Furniture unit fixations. Cabinet interior	Fixations meuble. Intérieur armoire	Крепление к стене мебели. Внутренняя часть шкафа
5, 6	3951200	Juego de guías 350 mm amortiguadas	Set of soft-closing rails 350 mm	Jeu de rails 350 mm amortis	Комплект направляющих 350 мм с механизмом амортизации для шкафа

Mueble Jade 60 cm 2 cajones (Blanco) / Jade base unit 60 cm 2 drawers (White) /  
 Meuble Jade 60 cm 2 tiroirs (Blanc) / Тумба под раковину Jade 60 см с 2 ящиками (Белая)

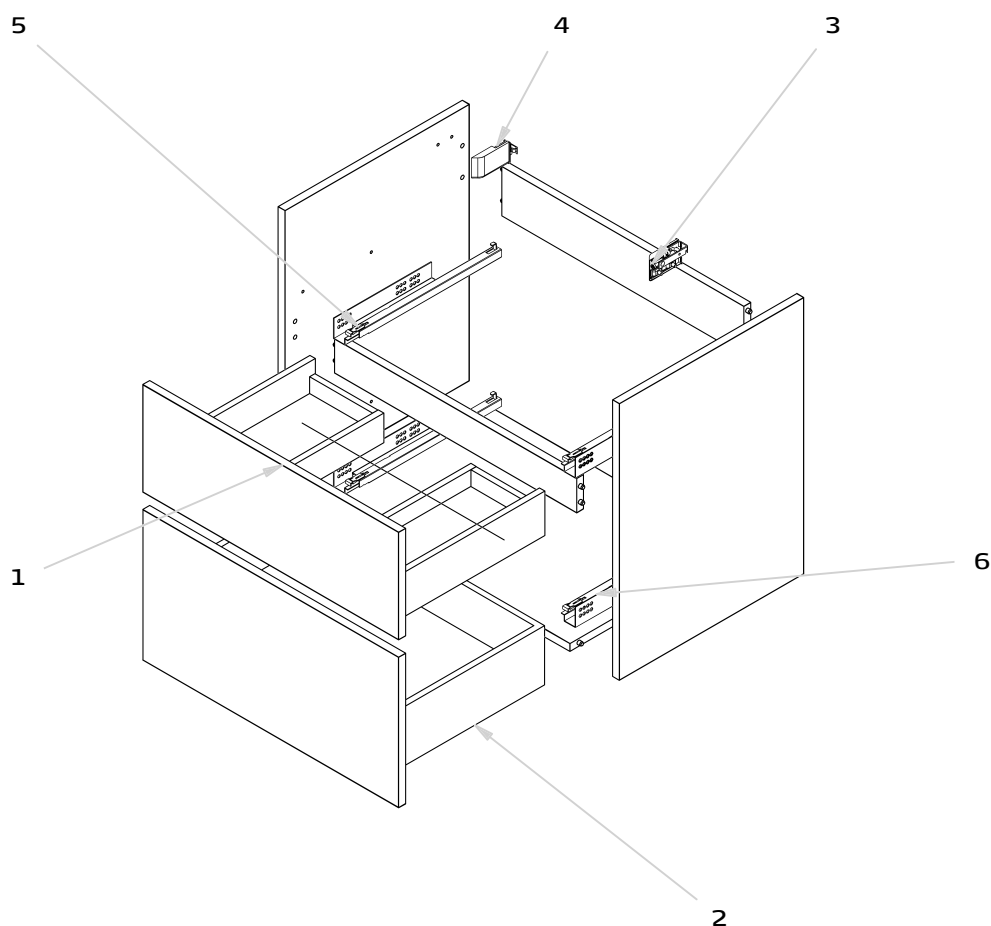

Pieza Pièce Деталь	Referencia Référence АРТИКУЛ	Descripción	Description	Description	Описание
1	3950000	<b>Cajón alto en blanco</b>	White upper drawer	Tiroir hauts blanc	Высокий ящик белого цвета
2	3950100	<b>Cajón bajo en blanco</b>	White lower drawer	Tiroir bas blanc	Низкий ящик белого цвета
3, 4	3966000	<b>Sujeción mueble. Interior armario</b>	Furniture unit fixations. Cabinet interior	Fixations meuble. Intérieur armoire	Крепление к стене мебели. Внутренняя часть шкафа
5, 6	3951200	<b>Juego de guías 350 mm amortiguadas</b>	Set of soft-closing rails 350 mm	Jeu de rails 350 mm amortis	Комплект направляющих 350 мм с механизмом амортизации для шкафа

Mueble Jade 60 cm 2 cajones (Nature) / Jade base unit 60 cm 2 drawers (Nature) /  
 Meuble Jade 60 cm 2 tiroirs (Nature) / Тумба под раковину Jade 60 см с 2 ящиками (Натуральный)

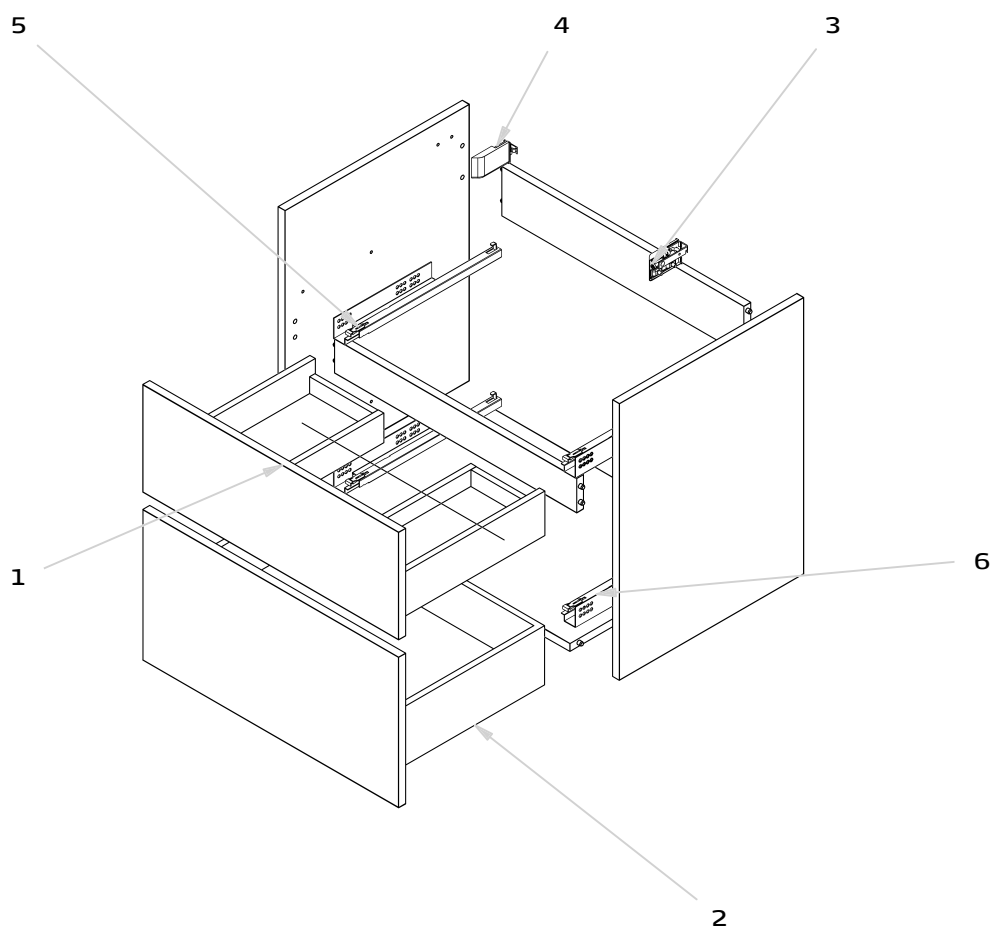

Pieza Pièce Pièce Деталь	Referencia Référence Référence АРТИКУЛ	Descripción	Description	Description	Описание
1	3959867	<b>Cajón alto en nature</b>	Nature upper drawer	Tiroir haut nature	Высокий ящик цвета натуральный
2	3959967	<b>Cajón bajo en nature</b>	Nature lower drawer	Tiroir bas nature	Низкий ящик цвета натуральный
3, 4	3966000	<b>Sujeción mueble. Interior armario</b>	Furniture unit fixations. Cabinet interior	Fixations meuble. Intérieur armoire	Крепление к стене мебели. Внутренняя часть шкафа
5, 6	3951200	<b>Juego de guías 350 mm amortiguadas</b>	Set of soft-closing rails 350 mm	Jeu de rails 350 mm amortis	Комплект направляющих 350 мм с механизмом амортизации для шкафа

Mueble Jade 60 cm 2 cajones (Roble) / Jade base unit 60 cm 2 drawers (Oak) /  
 Meuble Jade 60 cm 2 tiroirs (Chêne) / Тумба под раковину Jade 60 см с 2 ящиками (Дуб)

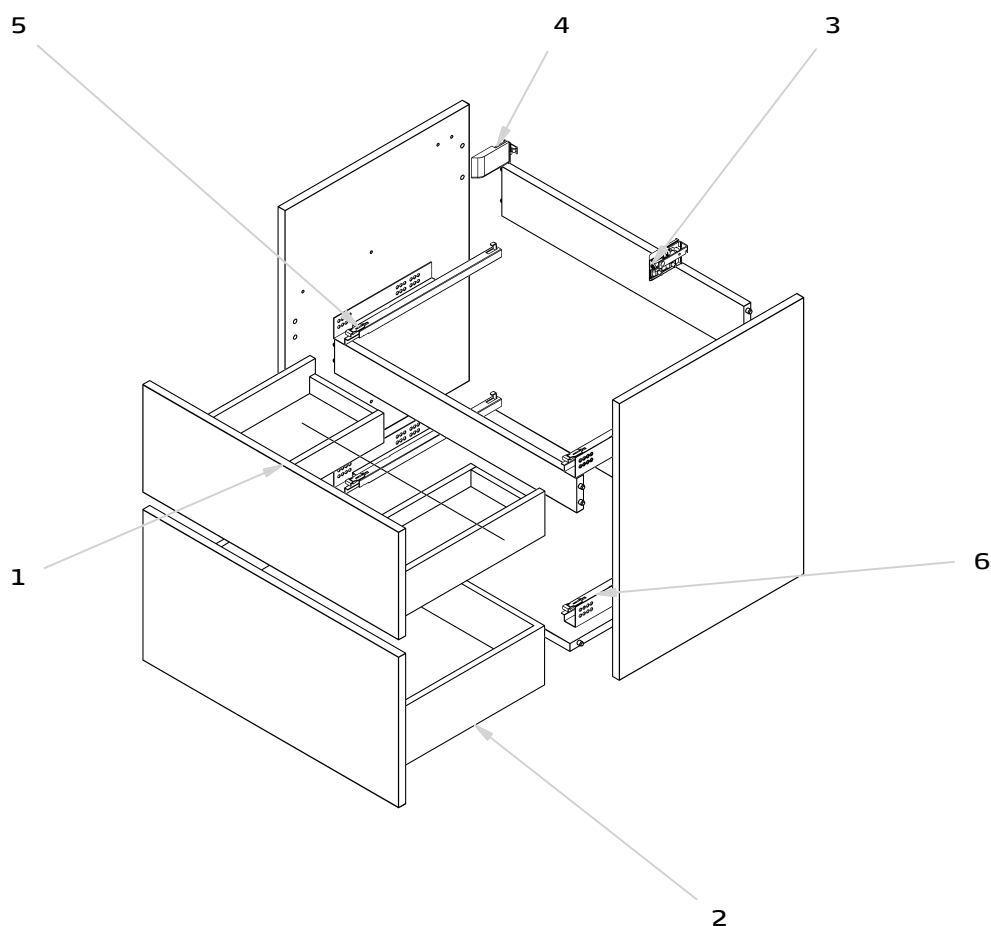

Pieza Pièce Деталь	Referencia Référence АРТИКУЛ	Descripción	Description	Description	Описание
1	3949688	Cajón alto en roble	Oak upper drawer	Tiroir haut chêne	Высокий ящик цвета дуб
2	3949988	Cajón bajo en roble	Oak lower drawer	Tiroir bas chêne	Низкий ящик цвета дуб
3, 4	3966000	Sujeción mueble. Interior armario	Furniture unit fixations. Cabinet interior	Fixations meuble. Intérieur armoire	Крепление к стене мебели. Внутренняя часть шкафа
5, 6	3951200	Juego de guías 350 mm amortiguadas	Set of soft-closing rails 350 mm	Jeu de rails 350 mm amortis	Комплект направляющих 350 мм с механизмом амортизации для шкафа

Mueble Jade 80 cm 2 cajones (Roble bardolino) / Jade base unit 80 cm 2 drawers (Bardolino oak) /  
 Meuble Jade 80 cm 2 tiroirs (Chêne bardolino) / Тумба под раковину Jade 80 см с 2 ящиками (Дуб Бардолино)

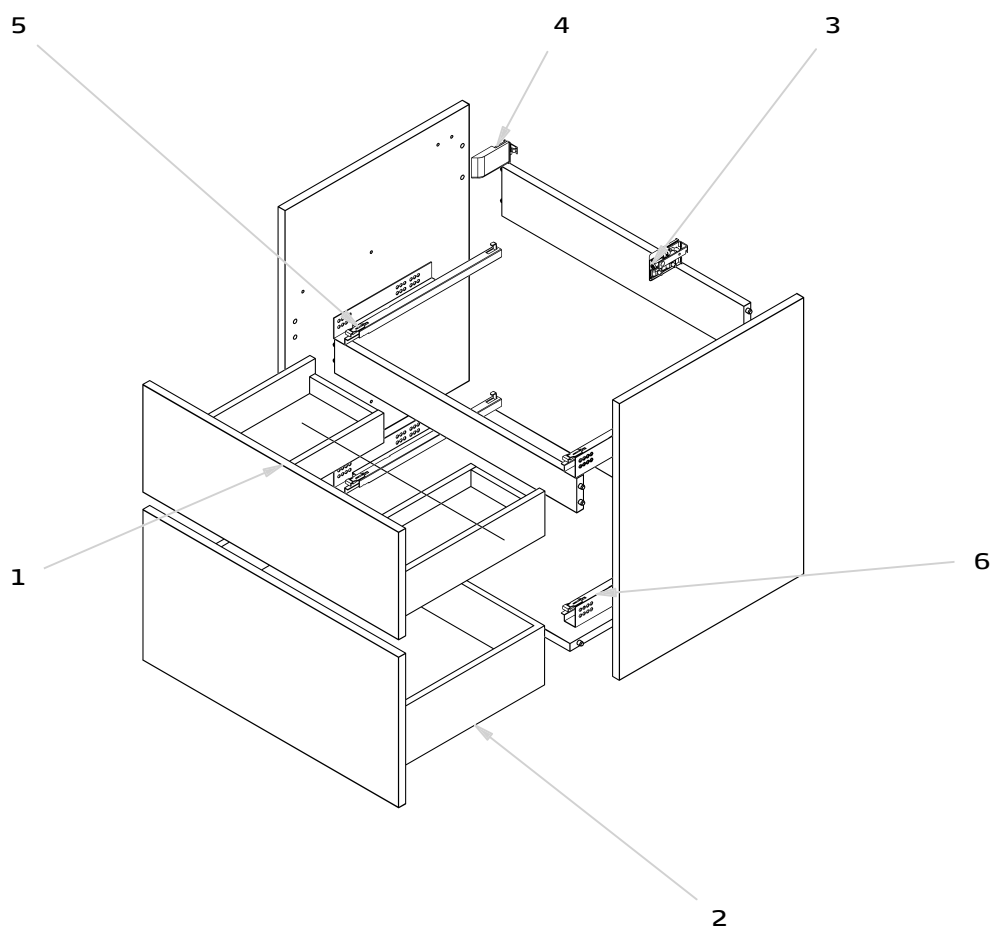

Pieza Pièce Деталь	Referencia Référence АРТИКУЛ	Descripción	Description	Description	Описание
1	3952473	Cajón alto en roble bardolino	Bardolino oak upper drawer	Tiroir hauts chêne bardolino	Высокий ящик цвета "дуб бардолино"
2	3952573	Cajón bajo en roble bardolino	Bardolino oak lower drawer	Tiroir bas chêne bardolino	Низкий ящик цвета "дуб бардолино"
3, 4	3966000	Sujeción mueble. Interior armario	Furniture unit fixations. Cabinet interior	Fixations meuble. Intérieur armoire	Крепление к стене мебели. Внутренняя часть шкафа
5, 6	3951200	Juego de guías 350 mm amortiguadas	Set of soft-closing rails 350 mm	Jeu de rails 350 mm amortis	Комплект направляющих 350 мм с механизмом амортизации для шкафа

Mueble Jade 80 cm 2 cajones (Blanco) / Jade base unit 80 cm 2 drawers (White) /  
 Meuble Jade 80 cm 2 tiroirs (Blanc) / Тумба под раковину Jade 80 см с 2 ящиками (Белая)

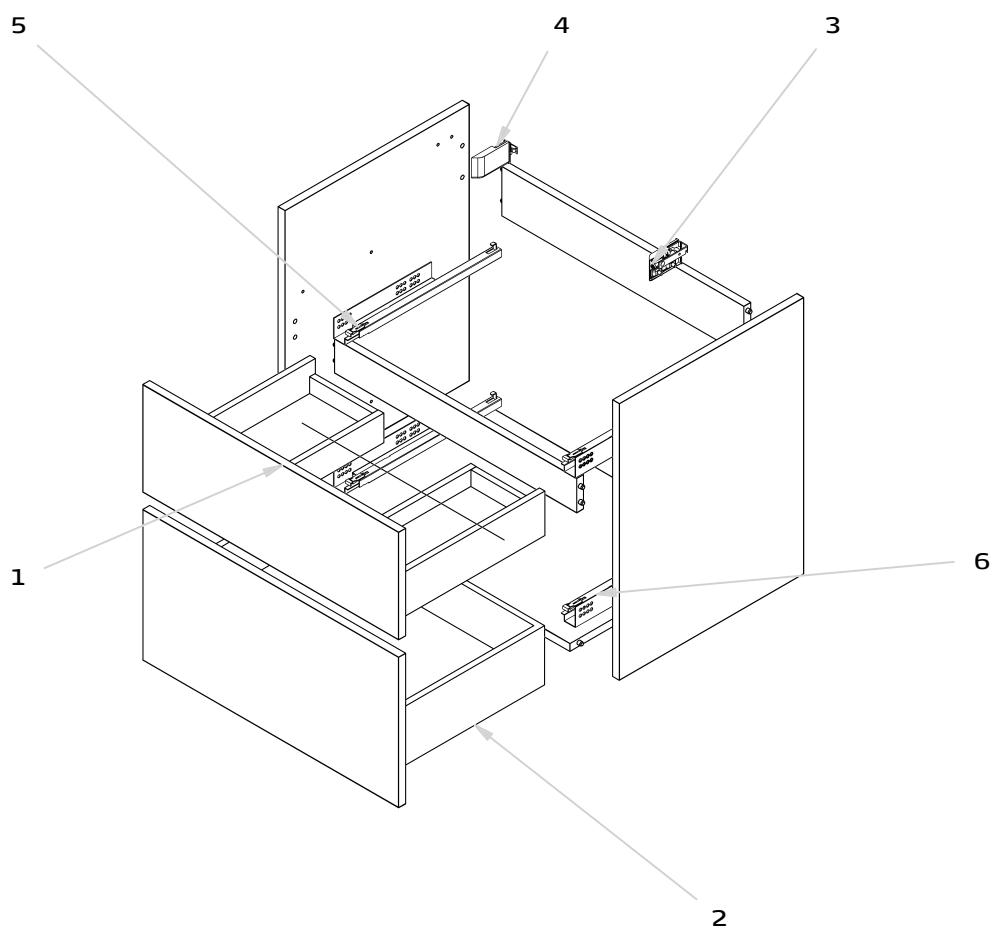

Pieza Pièce Рiєce Деталь	Referencia Reference Référence АРТИКУЛ	Descripción	Description	Description	Описание
1	3950400	<b>Cajón alto en blanco</b>	White upper drawer	Tiroir hauts blanc	Высокий ящик белого цвета
2	3950500	<b>Cajón bajo en blanco</b>	White lower drawer	Tiroir bas blanc	Низкий ящик белого цвета
3, 4	3966000	<b>Sujeción mueble. Interior armario</b>	Furniture unit fixations. Cabinet interior	Fixations meuble. Intérieur armoire	Крепление к стене мебели. Внутренняя часть шкафа
5, 6	3951200	<b>Juego de guías 350 mm amortiguadas</b>	Set of soft-closing rails 350 mm	Jeu de rails 350 mm amortis	Комплект направляющих 350 мм с механизмом амортизации для шкафа

Mueble Jade 80 cm 2 cajones (Nature) / Jade base unit 80 cm 2 drawers (Nature) /  
 Meuble Jade 80 cm 2 tiroirs (Nature) / Тумба под раковину Jade 80 см с 2 ящиками (Натуральный)

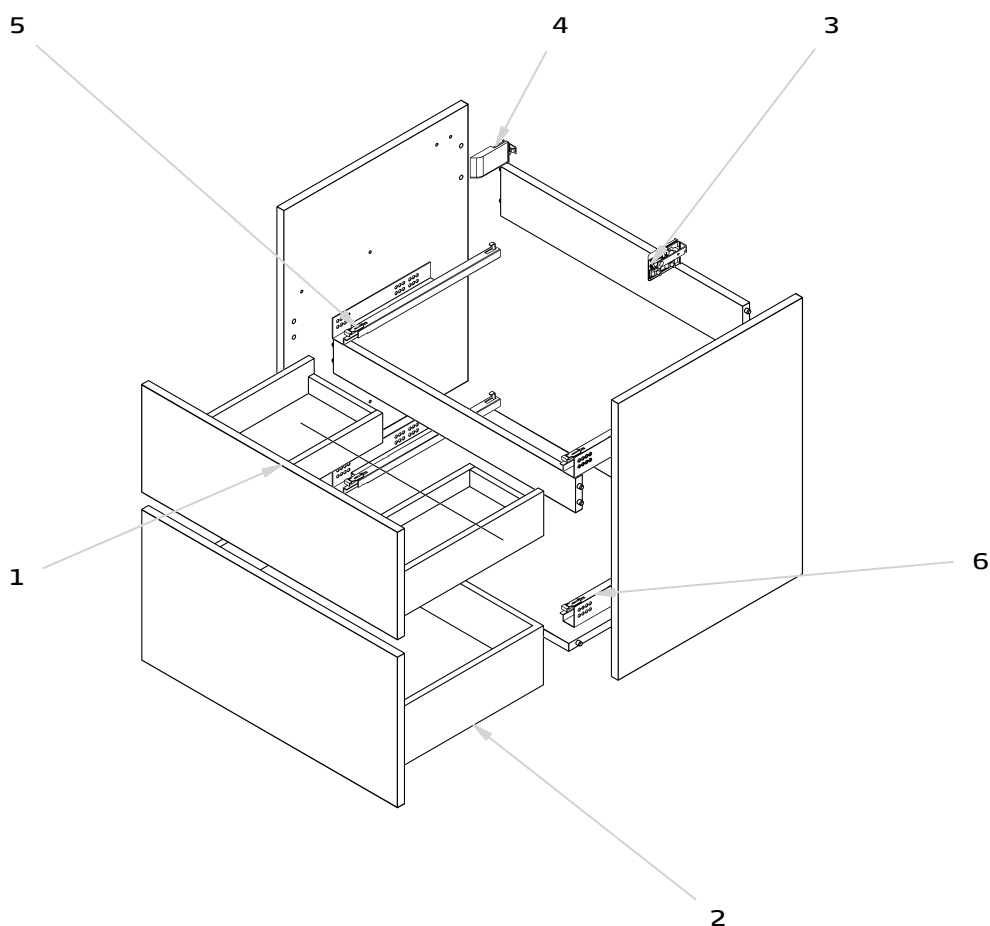

Pieza Pièce Деталь	Referencia Référence АРТИКУЛ	Descripción	Description	Description	Описание
1	3960067	<b>Cajón alto en nature</b>	Nature upper drawer	Tiroir haut nature	Высокий ящик цвета натуральный
2	3960167	<b>Cajón bajo en nature</b>	Nature lower drawer	Tiroir bas nature	Низкий ящик цвета натуральный
3, 4	3966000	<b>Sujeción mueble. Interior armario</b>	Furniture unit fixations. Cabinet interior	Fixations meuble. Intérieur armoire	Крепление к стене мебели. Внутренняя часть шкафа
5, 6	3951200	<b>Juego de guías 350 mm amortiguadas</b>	Set of soft-closing rails 350 mm	Jeu de rails 350 mm amortis	Комплект направляющих 350 мм с механизмом амортизации для шкафа

Mueble Jade 80 cm 2 cajones (Roble) / Jade base unit 80 cm 2 drawers (Oak) /  
 Meuble Jade 80 cm 2 tiroirs (Chêne) / Тумба под раковину Jade 80 см с 2 ящиками (Дуб)

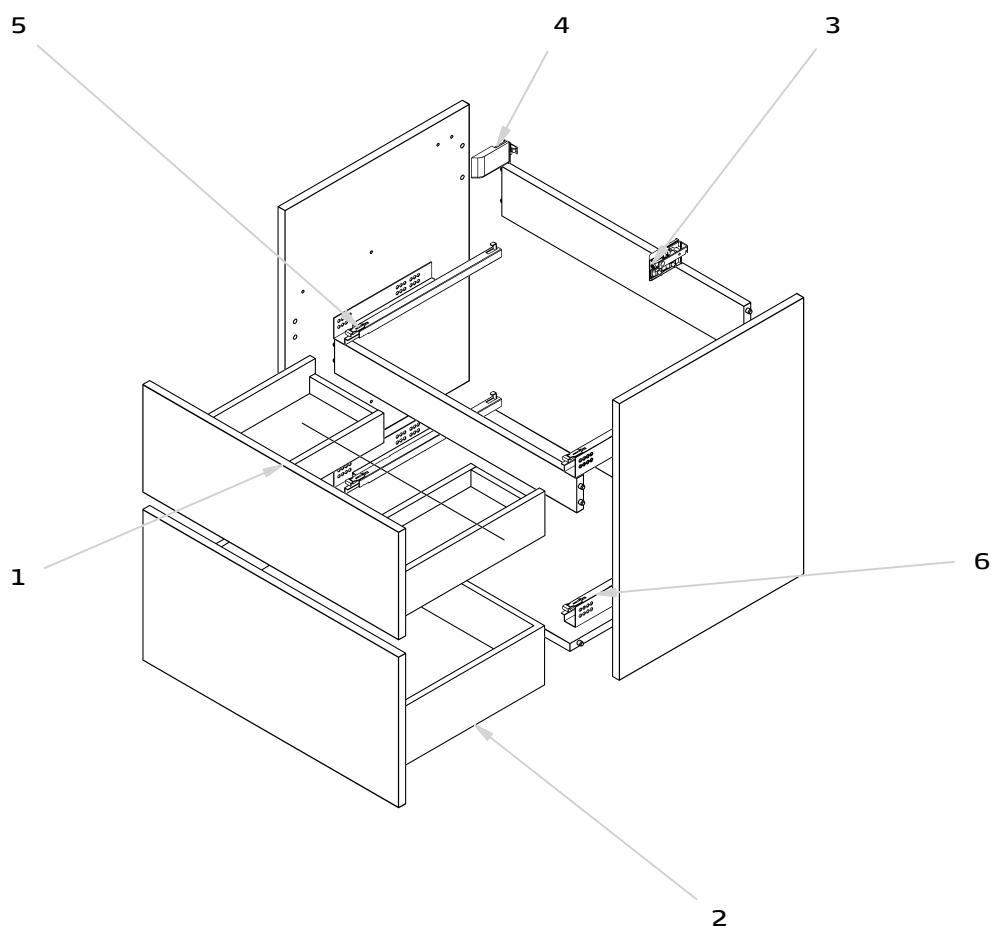

Pieza Pièce Рièce Деталь	Referencia Reference Référence АРТИКУЛ	Descripción	Description	Description	Описание
1	3949888	Cajón alto en roble	Oak upper drawer	Tiroir haut chêne	Высокий ящик цвета дуб
2	3949988	Cajón bajo en roble	Oak lower drawer	Tiroir bas chêne	Низкий ящик цвета дуб
3, 4	3966000	Sujeción mueble. Interior armario	Furniture unit fixations. Cabinet interior	Fixations meuble. Intérieur armoire	Крепления к стене мебели. Внутренняя часть шкафа
5, 6	3951200	Juego de guías 350 mm amortiguadas	Set of soft-closing rails 350 mm	Jeu de rails 350 mm amortis	Комплект направляющих 350 мм с механизмом амортизации для шкафа



Mueble Jade 80 cm 3 cajones (Roble bardolino) / Jade base unit 80 cm 3 drawers (Bardolino oak) /  
 Meuble Jade 80 cm 3 tiroirs (Chêne bardolino) / Тумба под раковину Jade 80 см с 3 ящиками (Дуб Бардолино)

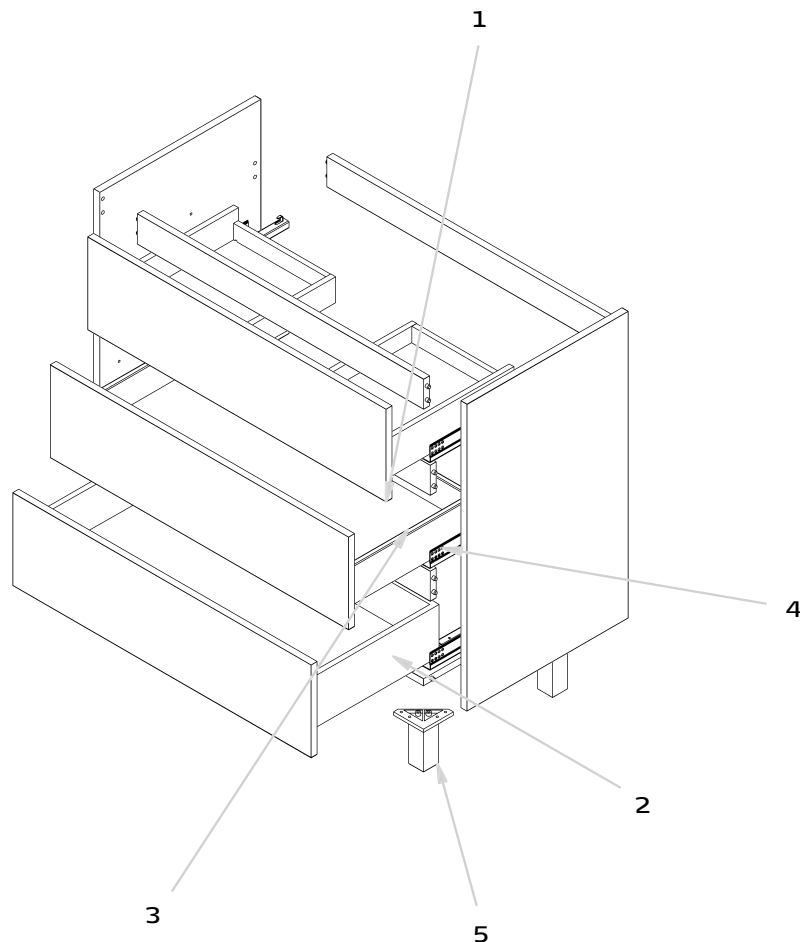

Pieza Pièce Pièce Деталь	Referencia Reference Référence АРТИКУЛ	Descripción	Description	Description	Описание
1	3952473	Cajón alto en roble bardolino	Bardolino oak upper drawer	Tiroir hauts chêne bardolino	Высокий ящик цвета "дуб бардолино"
2, 3	3951973	Cajón bajo y medio en roble bardolino	Bardolino oak lower drawer and middle drawer	Tiroir inférieur et au milieu chêne bardolino	Низкий и средний ящики цвета "дуб бардолино"
4	3952300	Juego de guías 350 mm	Set of rails 350 mm furniture unit	Jeu de rails 350 mm meuble	Комплект направляющих 350 мм для шкафа
5	3956100	Pata cromada 40x40x100 cm. 1 unidad	Chromed leg support 40x40x100 cm. 1 unit	Pied chromé 40x40x100 cm. 1 unité	Ножка хромированная 40x40x100 см. 1 штука

Mueble Jade 80 cm 3 cajones (Blanco) / Jade base unit 80 cm 3 drawers (White) /  
 Meuble Jade 80 cm 3 tiroirs (Blanc) / Тумба под раковину Jade 80 см с 3 ящиками (Белая)

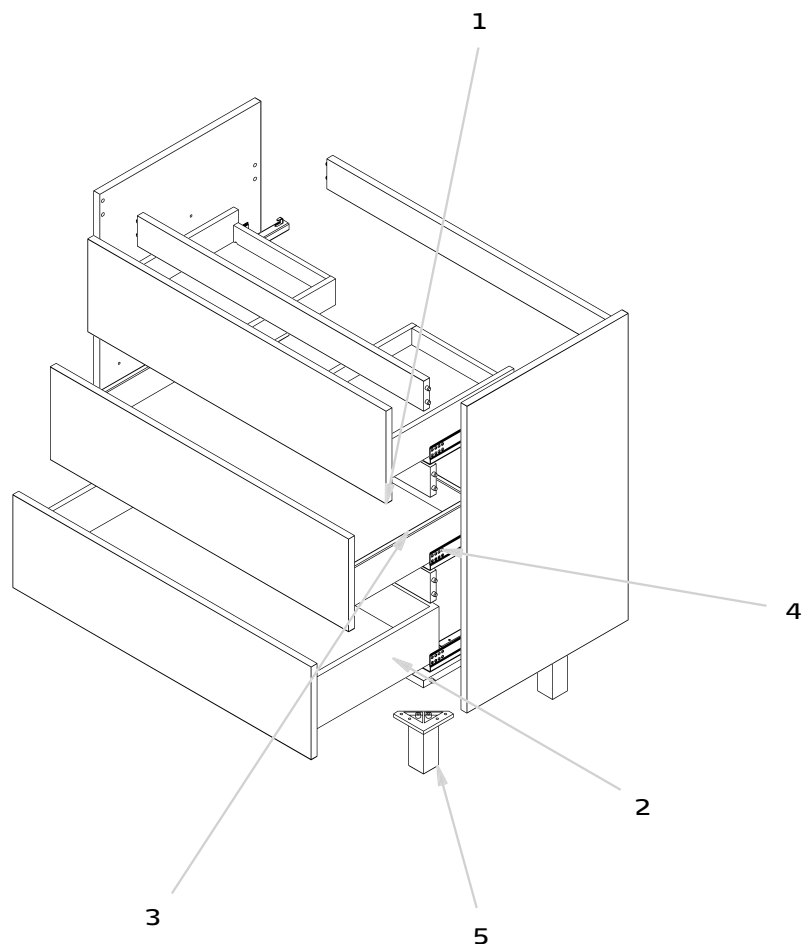

Pieza Pièce Деталь	Referencia Reference Référence АРТИКУЛ	Descripción	Description	Description	Описание
1	3950400	<b>Cajón alto en blanco</b>	White upper drawer	Tiroir hauts blanc	Высокий ящик белого цвета
2	3951900	<b>Cajón bajo en blanco</b>	White lower drawer	Tiroir bas blanc	Низкий ящики белого цвета
3	3951800	<b>Cajón medio en blanco</b>	White middle drawer	Tiroir au milieu blanc	Средний ящик белого цвета
4	3952300	<b>Juego de guías 350 mm</b>	Set of rails 350 mm furniture unit	Jeu de rails 350 mm meuble	Комплект направляющих 350 мм для шкафа
5	3956100	<b>Pata cromada 40x40x100 cm. 1 unidad</b>	Chromed leg support 40x40x100 cm. 1 unit	Pied chromé 40x40x100 cm. 1 unité	Ножка хромированная 40x40x100 см. 1 штука

Mueble Jade 80 cm 3 cajones (Nature) / Jade base unit 80 cm 3 drawers (Nature) /  
 Meuble Jade 80 cm 3 tiroirs (Nature) / Тумба под раковину Jade 80 см с 3 ящиками (Натуральный)

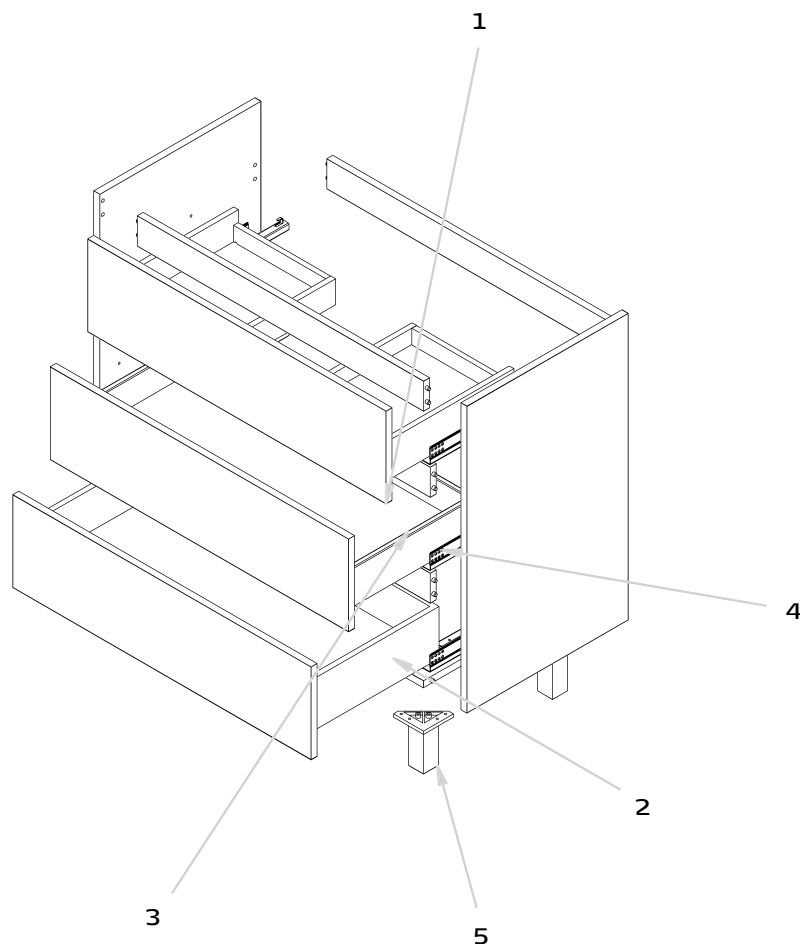

Pieza Pièce Деталь	Referencia Référence АРТИКУЛ	Descripción	Description	Description	Описание
1	3960067	<b>Cajón alto en nature</b>	Nature upper drawer	Tiroir haut nature	Высокий ящик цвета натуральный
2, 3	3960167	<b>Cajón bajo y medio en nature</b>	Nature lower and middle drawer	Tiroir inférieur et au milieu nature	Низкий и средний ящики цвета натуральный
4	3952300	<b>Juego de guías 350 mm amortiguadas</b>	Set of soft-closing rails 350 mm	Jeu de rails 350 mm amortis	Комплект направляющих 350 мм с механизмом амортизации для шкафа
5	3956100	<b>Pata cromada 40x40x100 cm. 1 unidad</b>	Chromed leg support 40x40x100 cm. 1 unit	Pied chromé 40x40x100 cm. 1 unité	Ножка хромированная 40x40x100 см. 1 штука

Mueble Jade 80 cm 3 cajones (Roble) / Jade base unit 80 cm 3 drawers (Oak) /  
 Meuble Jade 80 cm 3 tiroirs (Chêne) / Тумба под раковину Jade 80 см с 3 ящиками (Дуб)

gala

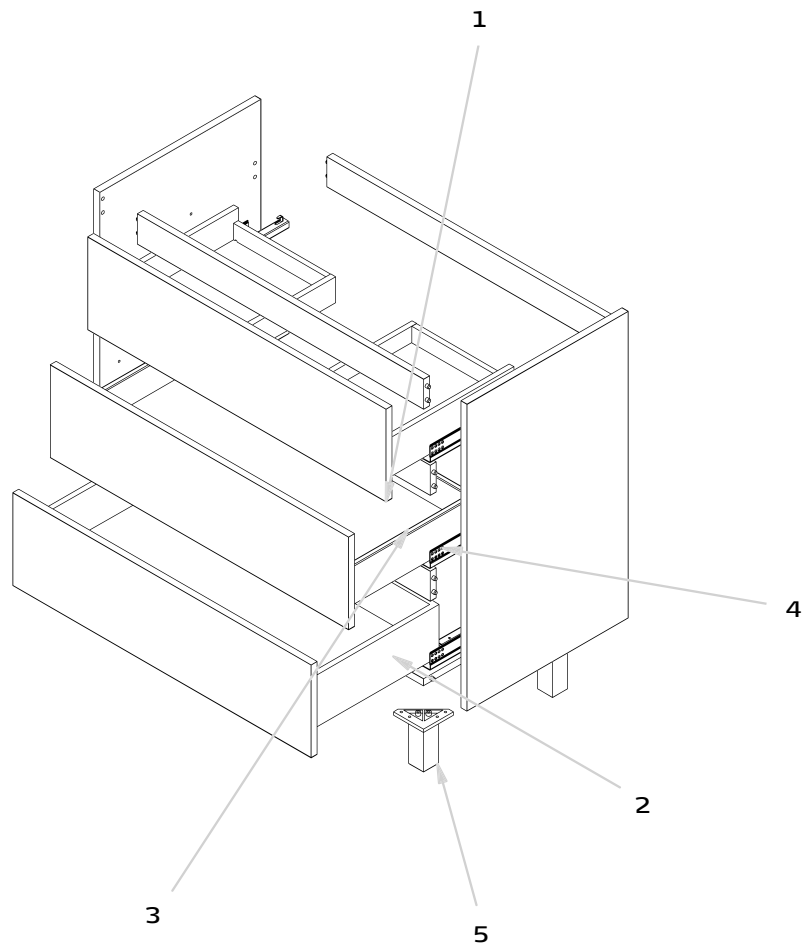

Pieza Pièce Деталь	Referencia Référence АРТИКУЛ	Descripción	Description	Description	Описание
1	3949888	Cajón alto en roble	Oak upper drawer	Tiroir haut chêne	Высокий ящик цвета дуб
2, 3	3949988	Cajón bajo y medio en roble	Oak lower and middle drawer	Tiroir inférieur et au milieu chêne	Низкий и средний ящики цвета дуб
4	3952300	Juego de guías 350 mm amortiguadas	Set of soft-closing rails 350 mm	Jeu de rails 350 mm amortis	Комплект направляющих 350 мм с механизмом амортизации для шкафа
5	3956100	Pata cromada 40x40x100 cm. 1 unidad	Chromed leg support 40x40x100 cm. 1 unit	Pied chromé 40x40x100 cm. 1 unité	Ножка хромированная 40x40x100 см. 1 штука

Mueble Jade asimétrico 90 (Roble bardolino) / Jade asymmetric base unit 90 cm (Bardolino oak) /  
 Meuble Jade asymétrique 90 (Chêne bardolino) / Тумба под раковину Jade асимметричная 90 см (дуб бардолино)

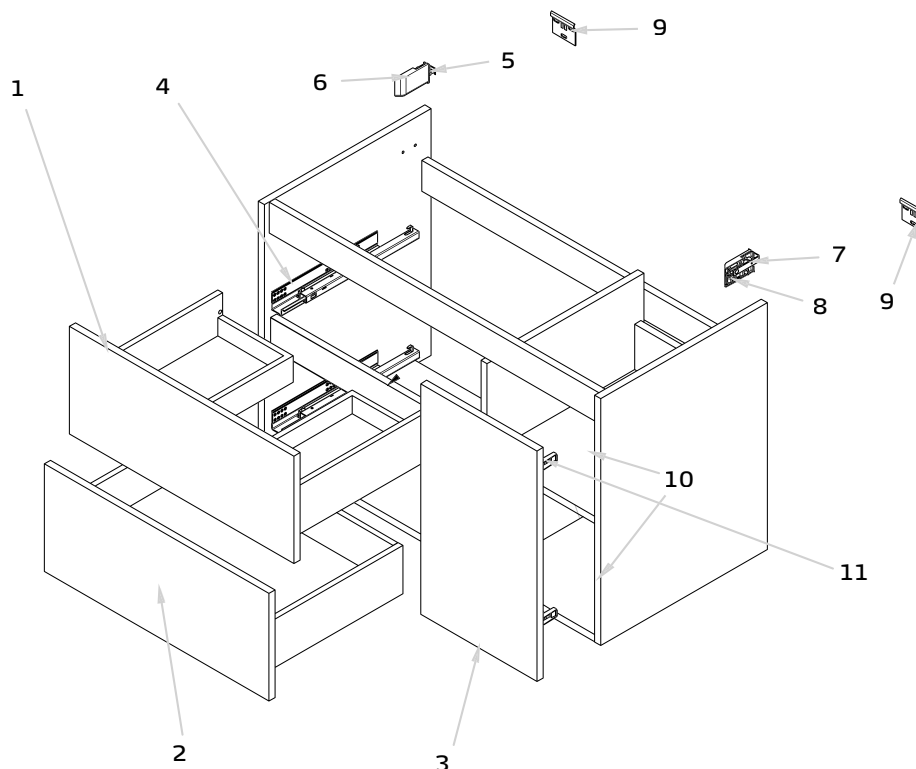

Pieza Pièce Pièce Деталь	Referencia Référence Référence АРТИКУЛ	Descripción	Description	Description	Описание	Unidades Units Unités Штук
1	3949473	Cajón alto en roble bardolino	Bardolino oak upper drawer	Tiroir haut chêne bardolino	Высокий ящик цвета дуб бардолино	1
2	3949573	Cajón bajo en roble bardolino	Bardolino oak lower drawer	Tiroir inférieur chêne bardolino	Низкий ящик цвета дуб бардолино	1
3	3960573	Puerta en roble bardolino	Bardolino oak door	Porte en chêne bardolino	Дверь цвета "дуб бардолино"	1
4	3952300	Juego de guías 350 mm amortiguadas	Set of soft-closing rails 350 mm	Jeu de rails 350 mm amortis	Комплект направляющих 350 мм с механизмом амортизации для шкафа	2
5	3964600	Sujeción mueble. Interior armario	Furniture unit fixations. Cabinet interior	Fixations meuble. Intérieur armoire	Крепление к стене мебели. Внутренняя часть шкафа	1
6	3964800	Embelledor Scarpi izquierdo	Embelledor Scarpi izquierdo	Embelledor Scarpi izquierdo	Embelledor Scarpi izquierdo	1
7	3964700	Sujeción mueble derecho (visto frente interior armario)	Sujeción mueble derecho (visto frente interior armario)	Sujeción mueble derecho (visto frente interior armario)	Sujeción mueble derecho (visto frente interior armario)	1
8	3964900	Embelledor Scarpi derecho	Embelledor Scarpi derecho	Embelledor Scarpi derecho	Embelledor Scarpi derecho	1
9	3951100	Sujeción a pared mueble	Furniture unit fixations to wall	Fixation au mur meuble	Настенное крепление для мебели	2
10	3960200	Placas bisagras en puerta	Hinge plates in door	Charnières plaques en porte	Шарнирные пластины для дверная	2
11	3960300	Bisagra acodada puerta	Door hinge acodada	Charnière porte acodada	Петля дверная acodada	2

Mueble Jade asimétrico 90 (Blanco) / Jade asymmetric base unit 90 cm (White) /  
 Meuble Jade asymétrique 90 (Blanc) / Тумба под раковину Jade асимметричная 90 см (Белая)

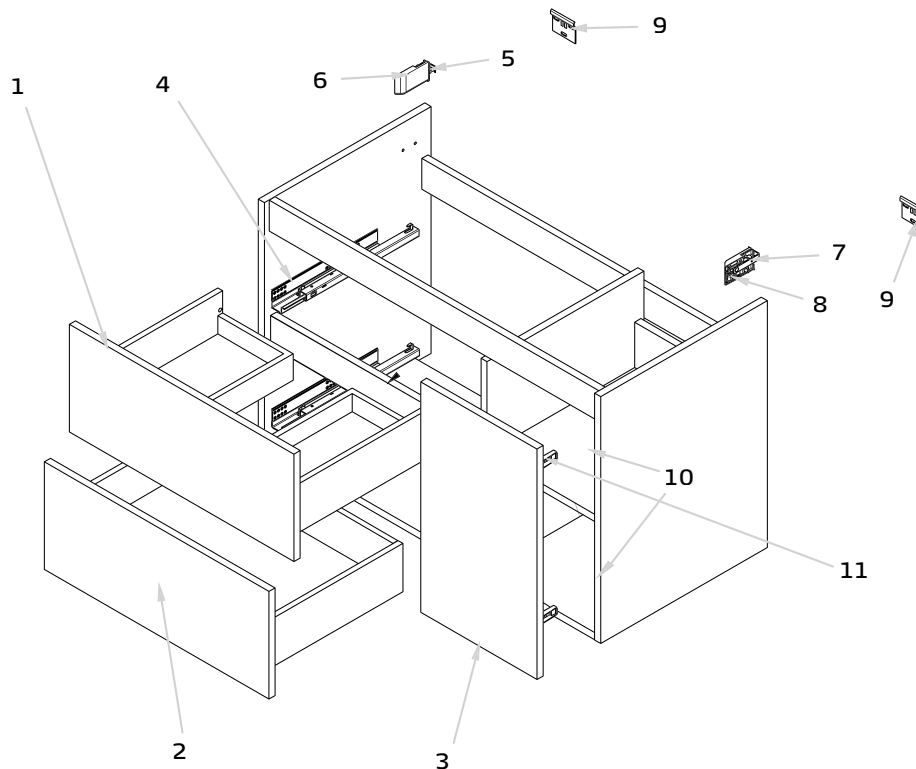

Pieza Pièce Pièce Деталь	Referencia Référence Référence АРТИКУЛ	Descripción	Description	Description	Описание	Unidades Units Unités Штук
1	3949401	Cajón alto en blanco	White upper drawer	Tiroir haut blanc	Высокий ящик цвета белого	1
2	3949501	Cajón bajo en blanco	White lower drawer	Tiroir inférieur blanc	Низкий ящик цвета белого	1
3	3960501	Puerta en blanco	White door	Porte en blanc	Дверь цвета белого	1
4	3952300	Juego de guías 350 mm amortiguadas	Set of soft-closing rails 350 mm	Jeu de rails 350 mm amortis	Комплект направляющих 350 мм с механизмом амортизации для шкафа	2
5	3964600	Sujeción mueble. Interior armario	Furniture unit fixations. Cabinet interior	Fixations meuble. Intérieur armoire	Крепление к стене мебели. Внутренняя часть шкафа	1
6	3964800	Embelledor Scarpi izquierdo	Embelledor Scarpi izquierdo	Embelledor Scarpi izquierdo	Embelledor Scarpi izquierdo	1
7	3964700	Sujeción mueble derecho (visto frente interior armario)	Sujeción mueble derecho (visto frente interior armario)	Sujeción mueble derecho (visto frente interior armario)	Sujeción mueble derecho (visto frente interior armario)	1
8	3964900	Embelledor Scarpi derecho	Embelledor Scarpi derecho	Embelledor Scarpi derecho	Embelledor Scarpi derecho	1
9	3951100	Sujeción a pared mueble	Furniture unit fixations to wall	Fixation au mur meuble	Настенное крепление для мебели	2
10	3960200	Placas bisagras en puerta	Hinge plates in door	Charnières plaques en porte	Шарнирные пластины для дверная	2
11	3960300	Bisagra acodada puerta	Door hinge acodada	Charnière porte acodada	Петля дверная acodada	2

Mueble Jade asimétrico 90 (Nature) / Jade asymmetric base unit 90 cm (Nature) /  
 Meuble Jade asymétrique 90 (Nature) / Тумба под раковину Jade асимметричная 90 см (Натуральный)

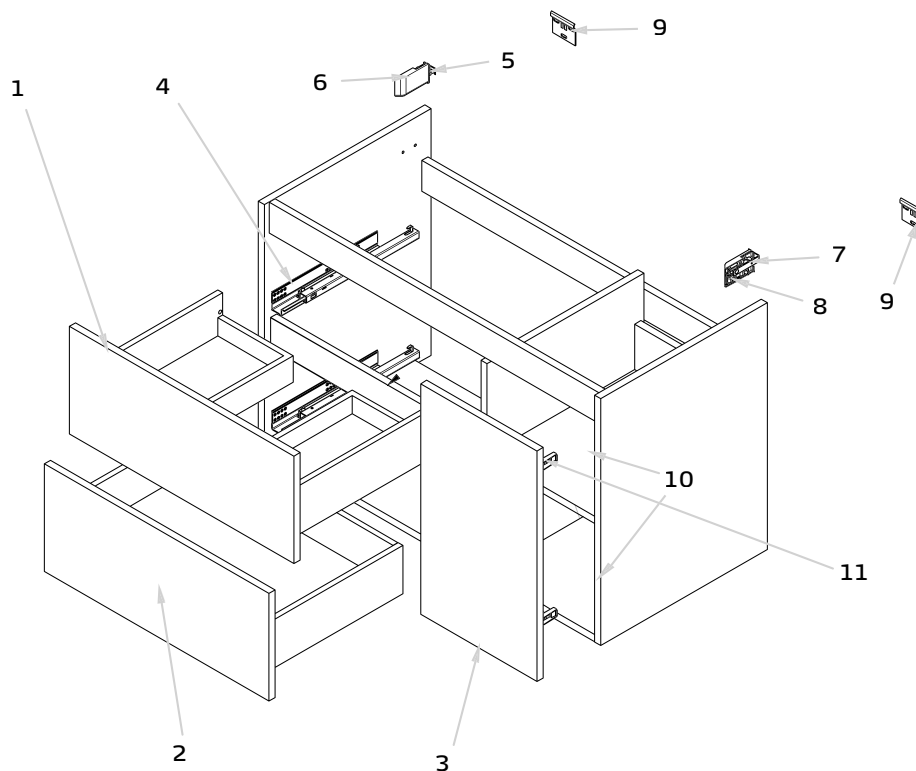

Pieza Pièce Pièce Деталь	Referencia Référence Référence АРТИКУЛ	Descripción	Description	Description	Описание	Unidades Units Unités Штук
1	3949467	Cajón alto en nature	Nature upper drawer	Tiroir haut nature	Высокий ящик цвета натуральный	1
2	3949567	Cajón bajo en nature	Nature lower drawer	Tiroir inférieur nature	Низкий ящик цвета натуральный	1
3	3960567	Puerta en nature	Nature door	Porte en nature	Дверь цвета натуральный	1
4	3952367	Juego de guías 350 mm amortiguadas	Set of soft-closing rails 350 mm	eu de rails 350 mm amortis	Комплект направляющих 350 мм с механизмом амортизации для шкафа	2
5	3964600	Sujeción mueble. Interior armario	Furniture unit fixations. Cabinet interior	Fixations meuble. Intérieur armoire	Крепление к стене мебели. Внутренняя часть шкафа	1
6	3964800	Embelledor Scarpi izquierdo	Embelledor Scarpi izquierdo	Embelledor Scarpi izquierdo	Embelledor Scarpi izquierdo	1
7	3964700	Sujeción mueble derecho (visto frente interior armario)	Sujeción mueble derecho (visto frente interior armario)	Sujeción mueble derecho (visto frente interior armario)	Sujeción mueble derecho (visto frente interior armario)	1
8	3964900	Embelledor Scarpi derecho	Embelledor Scarpi derecho	Embelledor Scarpi derecho	Embelledor Scarpi derecho	1
9	3951100	Sujeción a pared mueble	Furniture unit fixations to wall	Fixation au mur meuble	Настенное крепление для мебели	2
10	3960200	Placas bisagras en puerta	Hinge plates in door	Charnières plaques en porte	Шарнирные пластины для дверная	2
11	3960300	Bisagra acodada puerta	Door hinge acodada	Charnière porte acodada	Петля дверная acodada	2

Mueble Jade asimétrico 90 (Roble) / Jade asymmetric base unit 90 cm (Oak) /  
 Meuble Jade asymétrique 90 (Chêne) / Тумба под раковину Jade асимметричная 90 см (Дуб)

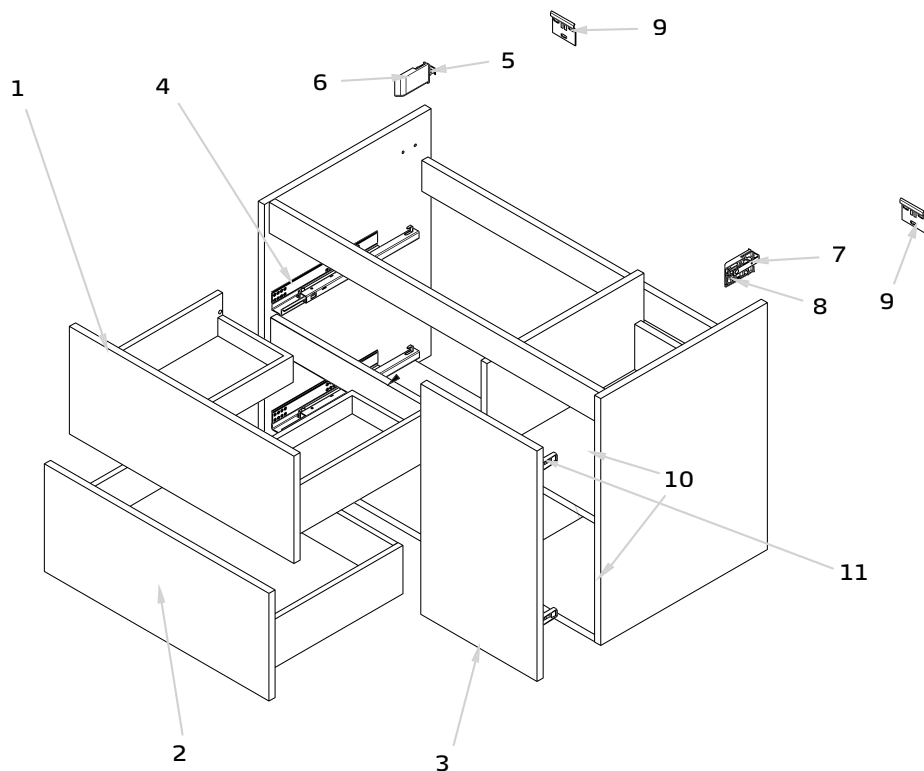

Pieza Pièce Pièce Деталь	Referencia Reference Référence АРТИКУЛ	Descripción	Description	Description	Описание	Unidades Units Unités Штук
1	3949488	Cajón alto en roble	Oak upper drawer	Tiroir haut chêne	Высокий ящик цвета дуб	1
2	3949588	Cajón bajo en roble	Oak lower drawer	Tiroir inférieur chêne	Низкий ящик цвета дуб	1
3	3960588	Puerta en roble	Oak door	Porte en chêne	Дверь цвета дуб	1
4	3952388	Juego de guías 350 mm amortiguadas	Set of soft-closing rails 350 mm	Jeu de rails 350 mm amortis	Комплект направляющих 350 мм с механизмом амортизации для шкафа	2
5	3964600	Sujeción mueble. Interior armario	Furniture unit fixations. Cabinet interior	Fixations meuble. Intérieur armoire	Крепление к стене мебели. Внутренняя часть шкафа	1
6	3964800	Embelledor Scarpi izquierdo	Embelledor Scarpi izquierdo	Embelledor Scarpi izquierdo	Embelledor Scarpi izquierdo	1
7	3964700	Sujeción mueble derecho (visto frente interior armario)	Sujeción mueble derecho (visto frente interior armario)	Sujeción mueble derecho (visto frente interior armario)	Sujeción mueble derecho (visto frente interior armario)	1
8	3964900	Embelledor Scarpi derecho	Embelledor Scarpi derecho	Embelledor Scarpi derecho	Embelledor Scarpi derecho	1
9	3951100	Sujeción a pared mueble	Furniture unit fixations to wall	Fixation au mur meuble	Настенное крепление для мебели	2
10	3960200	Placas bisagras en puerta	Hinge plates in door	Charnières plaques en porte	Шарнирные пластины для дверная	2
11	3960300	Bisagra acodada puerta	Door hinge acodada	Charnière porte acodada	Петля дверная acodada	2



Columna Ámbar (Blanco) / Ámbar column unit (White) /  
 Colonne Ámbar (Blanc) / Шкаф-пенал Ámbar (Белая)

1

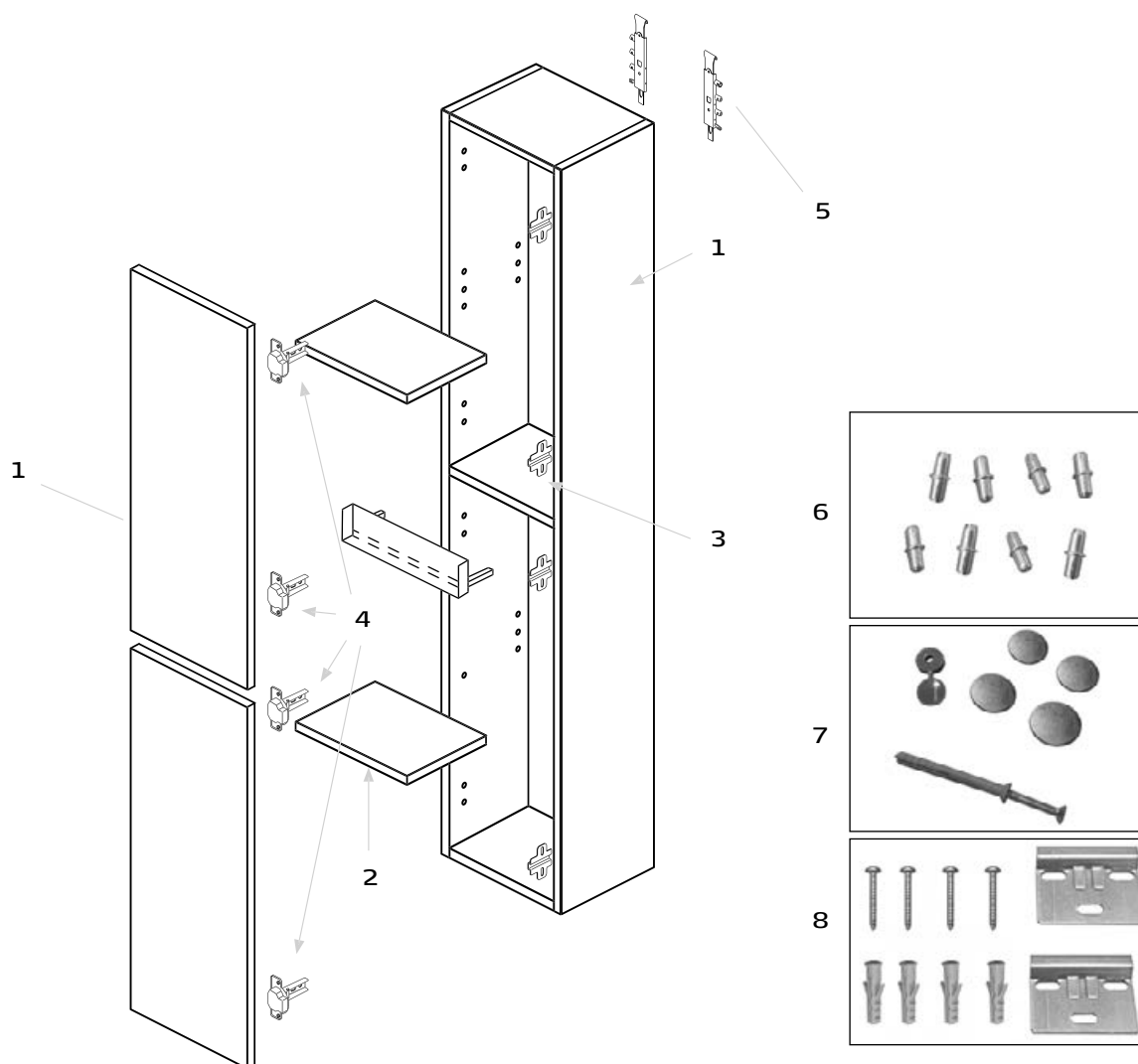

Pieza Pièce Pièce Деталь	Referencia Reference Référence АРТИКУЛ	Descripción	Description	Description	Описание
1	3963400	<b>Puerta en blanco</b>	White door	Porte en blanc	Дверь белого цвета
2	3963600	<b>Balda interior en blanco</b>	Inner shelf in white	Étagère intérieure blanc	Внутренняя полка белого цвета
3	3962700	<b>Bisagra en armario interior. 1 unidad</b>	Hinge for inner cabinet. 1 unit	Charnière armoire intérieur. 1 unité	Петля для внутренней части шкафа. 1 штука
4	3962600	<b>Bisagra puerta</b>	Door hinge	Charnière porte	Петля дверная
5	3963800	<b>Sujeción trasera en columna</b>	Rear fixation column unit	Fixation arrière colonne	Заднее крепление для пенала
6	3963900	<b>Bolsa topes sujeción balda. 8 unidades</b>	Bag fixing stops shelf. 8 units	Sac butoirs étagère. 8 unités	Комплект ограничителей - держателей для полок. 8 штуки
7	3964000	<b>Sujeción parte trasera columna</b>	Rear fixation column unit	Fixation partie arrière colonne	Крепление для задней части пенала
8	3966100	<b>Sujeción en pared</b>	Fixation to wall	Fixation au mur	Настенное крепление
9	3964100	<b>Perfil interior</b>	Inner profile	Profil intérieur	Внутренний профиль

Columna Ámbar (Wengé) / Ámbar column unit (Wenge) /  
 Colonne Ámbar (Wenge) / Шкаф-пенал Áмбар (Венге)

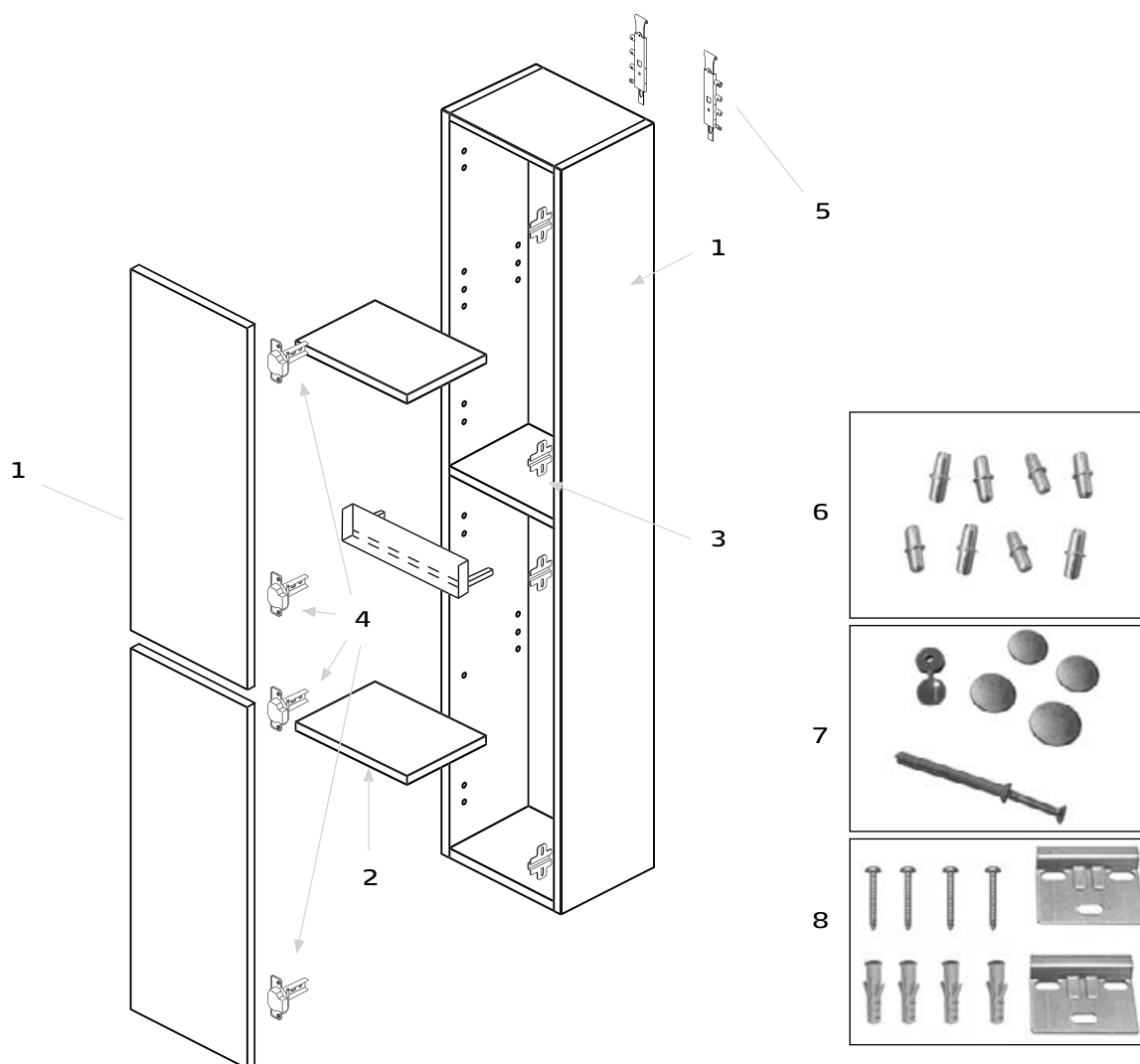

Pieza Pièce Pièce Деталь	Referencia Référence Référence АРТИКУЛ	Descripción	Description	Description	Описание
1	3963500	<b>Puerta en wengé</b>	Wenge door	Porte en wenge	Дверь цвета Венге
2	3963700	<b>Balda interior en wengé</b>	Inner shelf in wenge	Étagère intérieure wenge	Внутренняя полка цвета Венге
3	3962700	<b>Bisagra en armario interior. 1 unidad</b>	Hinge for inner cabinet. 1 unit	Charnière armoire intérieur. 1 unité	Петля для внутренней части шкафа. 1 штука
4	3962600	<b>Bisagra puerta</b>	Door hinge	Charnière porte	Петля дверная
5	3963800	<b>Sujeción trasera en columna</b>	Rear fixation column unit	Fixation arrière colonne	Заднее крепление для пенала
6	3963900	<b>Bolsa topes sujeción balda. 8 unidades</b>	Bag fixing stops shelf. 8 units	Sac butoirs étagère. 8 unités	Комплект ограничителей - держателей для полок. 8 штуки
7	3964000	<b>Sujeción parte trasera columna</b>	Rear fixation column unit	Fixation partie arrière colonne	Крепление для задней части пенала
8	3966100	<b>Sujeción en pared</b>	Fixation to wall	Fixation au mur	Настенное крепление
9	3964100	<b>Perfil interior</b>	Inner profile	Profil intérieur	Внутренний профиль

Mueble Ámbar 60 cm (Blanco) / Ámbar base unit 60 cm (White) /  
 Meuble Ámbar 60 cm (Blanc) / Тумба под раковину Ámbar 60 cm (Белая)

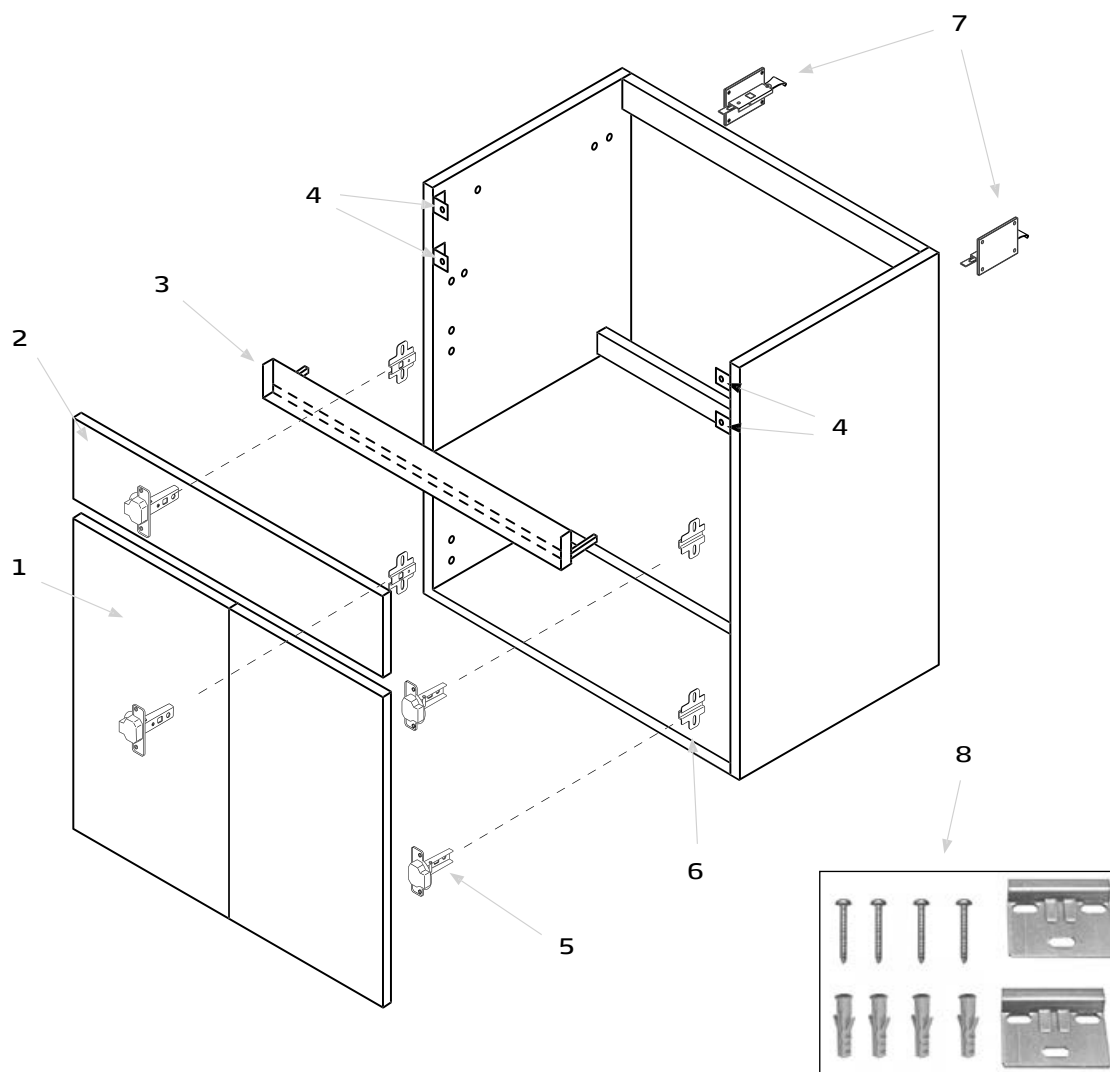

Pieza Pièce Деталь	Referencia Référence АРТИКУЛ	Descripción	Description	Description	Описание
1	3961000	<b>Puerta en blanco</b>	White door	Porte en blanc	Дверь белого цвета
2	3961200	<b>Frontal superior en blanco</b>	Upper front white	Partie frontale supérieure en blanc	Верхняя фронтальная часть белого цвета
3	3962200	<b>Perfil interior</b>	Inner profile	Profil intérieur	Внутренний профиль
4	3962500	<b>Unión soportes puertas</b>	Supports doors	Supports portes	Соединение кронштейнов для дверей
5	3962600	<b>Bisagra puerta</b>	Door hinge	Charnière porte	Петля дверная
6	3962700	<b>Bisagra en armario interior</b>	Hinge for inner cabinet	Charnière armoire intérieur	Петля для внутренней части шкафа
7	3966000	<b>Sujeción. Interior armario</b>	Furniture unit fixations. Cabinet interior	Fixations. Intérieur armoire	Крепление к стене мебели. Внутренняя часть шкафа
8	3966100	<b>Sujeción en pared</b>	Fixation to wall	Fixation au mur	Настенное крепление

Mueble Ámbar 60 cm (Wengé) / Ámbar base unit 60 cm (Wenge) /  
 Meuble Ámbar 60 cm (Wenge) / Тумба под раковину Áмбар 60 см (Венге)

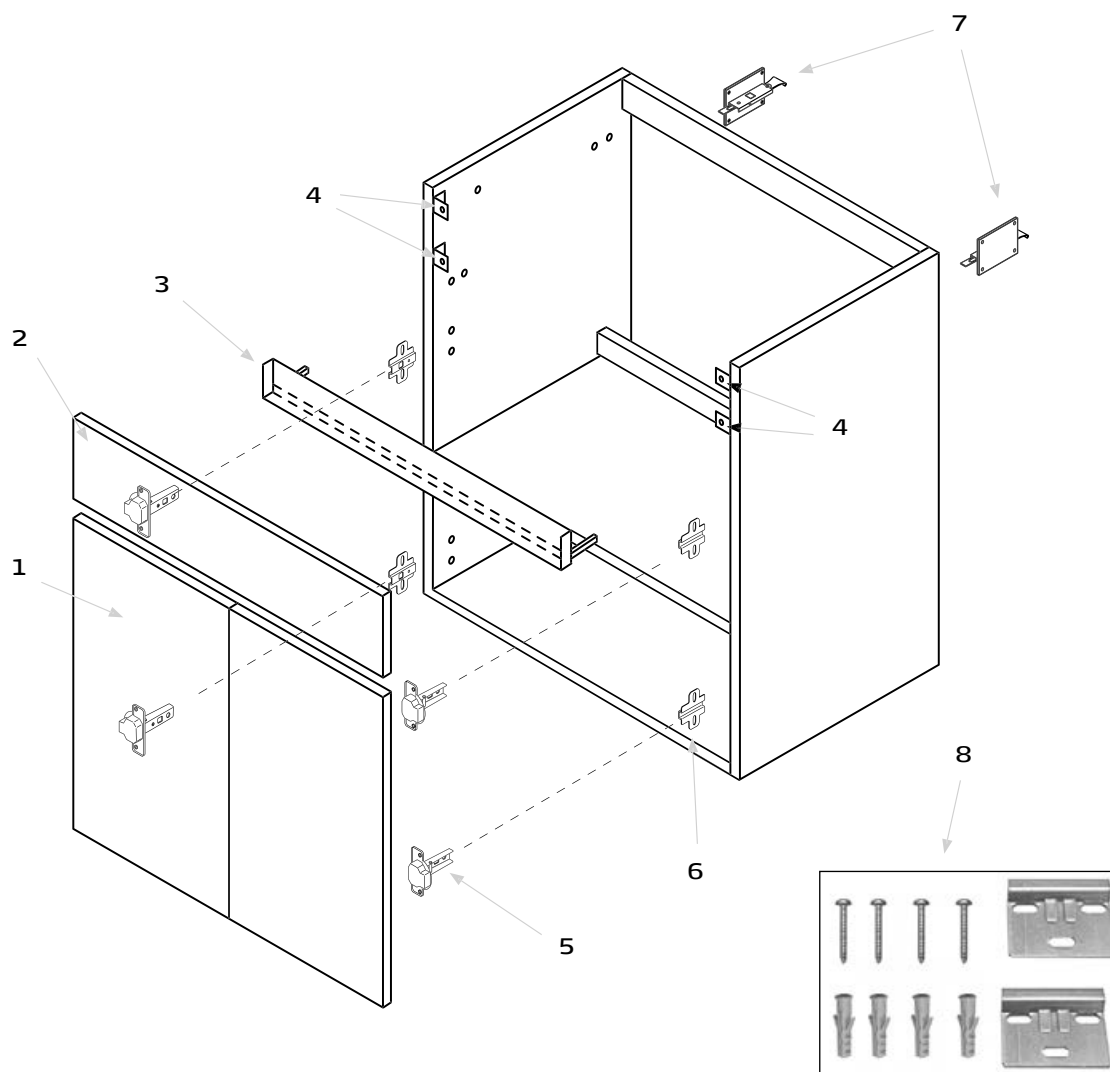

Pieza Pièce Рièce Деталь	Referencia Reference Référence АРТИКУЛ	Descripción	Description	Description	Описание
1	3961100	Puerta en wengé	Wenge door	Porte en wenge	Дверь цвета "венге"
2	3961300	Frontal superior en wengé	Upper front wenge	Partie frontale supérieure en wenge	Верхняя фронтальная часть цвета "венге"
3	3962200	Perfil interior	Inner profile	Profil intérieur	Внутренний профиль
4	3962500	Unión soportes puertas	Supports doors	Supports portes	Соединение кронштейнов для дверей
5	3962600	Bisagra puerta	Door hinge	Charnière porte	Петля дверная
6	3962700	Bisagra en armario interior	Hinge for inner cabinet	Charnière armoire intérieur	Петля для внутренней части шкафа
7	3966000	Sujeción. Interior armario	Furniture unit fixations. Cabinet interior	Fixations. Intérieur armoire	Крепление к стене мебели. Внутренняя часть шкафа
8	3966100	Sujeción en pared	Fixation to wall	Fixation au mur	Настенное крепление

Mueble Ámbar 65 cm (Blanco) / Ámbar base unit 65 cm (White) /  
 Meuble Ámbar 65 cm (Blanc) / Тумба под раковину Áмбар 65 см (Белая)

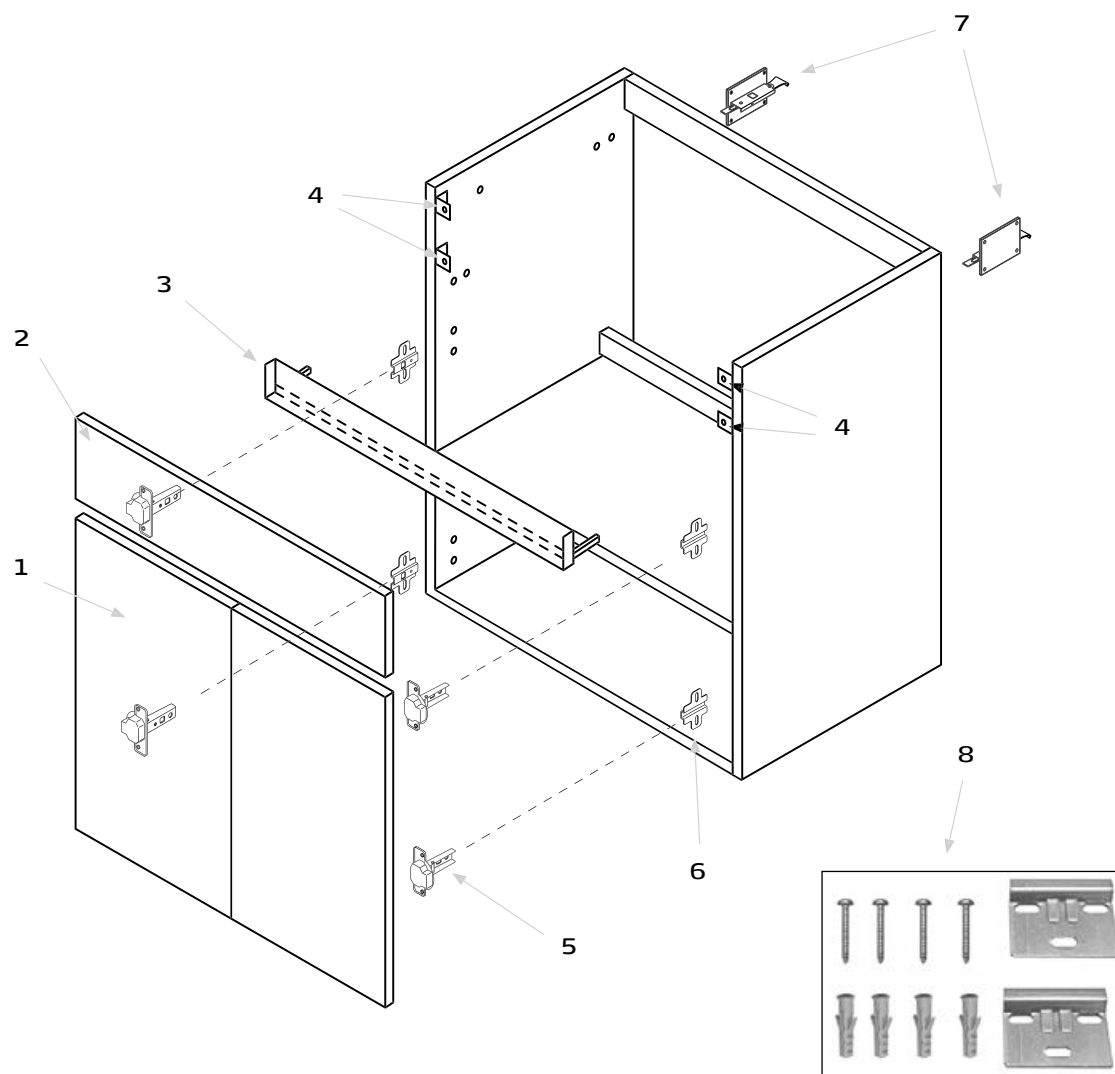

Pieza Pièce Деталь	Referencia Référence АРТИКУЛ	Descripción	Description	Description	Описание
1	3960800	<b>Puerta en blanco</b>	White door	Porte en blanc	Дверь белого цвета
2	3964400	<b>Frontal superior en blanco</b>	Upper front white	Partie frontale supérieure en blanc	Верхняя фронтальная часть белого цвета
3	3962300	<b>Perfil interior</b>	Inner profile	Profil intérieur	Внутренний профиль
4	3962500	<b>Unión soportes puertas</b>	Supports doors	Supports portes	Соединение кронштейнов для дверей
5	3962600	<b>Bisagra puerta</b>	Door hinge	Charnière porte	Петля дверная
6	3962700	<b>Bisagra en armario interior</b>	Hinge for inner cabinet	Charnière armoire intérieur	Петля для внутренней части шкафа
7	3966000	<b>Sujeción. Interior armario</b>	Furniture unit fixations. Cabinet interior	Fixations. Intérieur armoire	Крепление к стене мебели. Внутренняя часть шкафа
8	3966100	<b>Sujeción en pared</b>	Fixation to wall	Fixation au mur	Настенное крепление

Mueble Ámbar 65 cm (Wengé) / Ámbar base unit 65 cm (Wenge) /  
 Meuble Ámbar 65 cm (Wenge) / Тумба под раковину Ámbar 65 см (Венге)

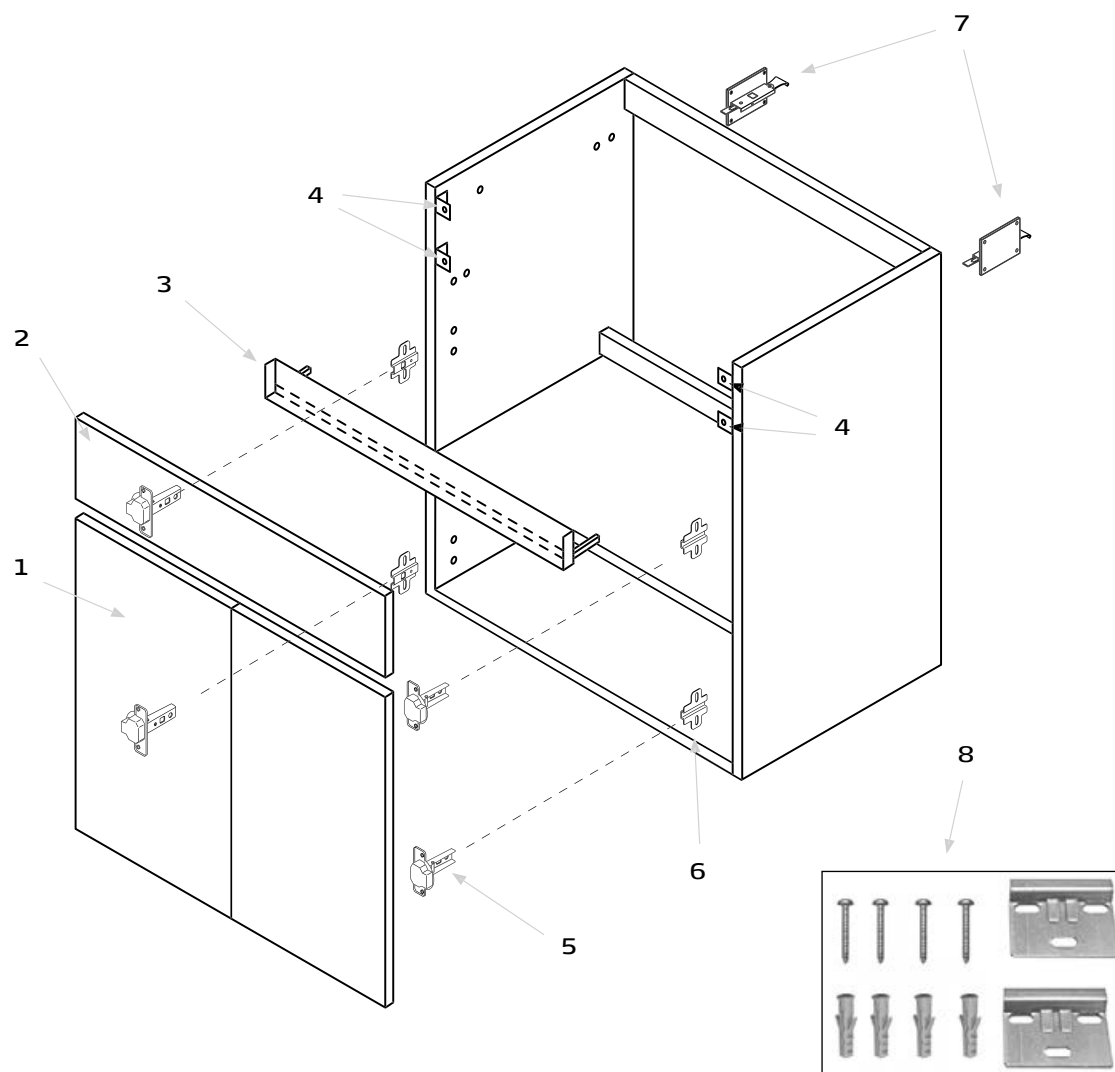

Pieza Pièce Деталь	Referencia Référence АРТИКУЛ	Descripción	Description	Description	Описание
1	3960900	Puerta en wengé	Wenge door	Porte en wenge	Дверь цвета "венге"
2	3964500	Frontal superior en wengé	Upper front wenge	Partie frontale supérieure en wenge	Верхняя фронтальная часть цвета "венге"
3	3962300	Perfil interior	Inner profile	Profil intérieur	Внутренний профиль
4	3962500	Unión soportes puertas	Supports doors	Supports portes	Соединение кронштейнов для дверей
5	3962600	Bisagra puerta	Door hinge	Charnière porte	Петля дверная
6	3962700	Bisagra en armario interior	Hinge for inner cabinet	Charnière armoire intérieur	Петля для внутренней части шкафа
7	3966000	Sujeción. Interior armario	Furniture unit fixations. Cabinet interior	Fixations. Intérieur armoire	Крепление к стене мебели. Внутренняя часть шкафа
8	3966100	Sujeción en pared	Fixation to wall	Fixation au mur	Настенное крепление

Mueble Ámbar 80 cm (Blanco) / Ámbar base unit 80 cm (White) /  
 Meuble Ámbar 80 cm (Blanc) / Тумба под раковину Ámbar 80 cm (Белая)

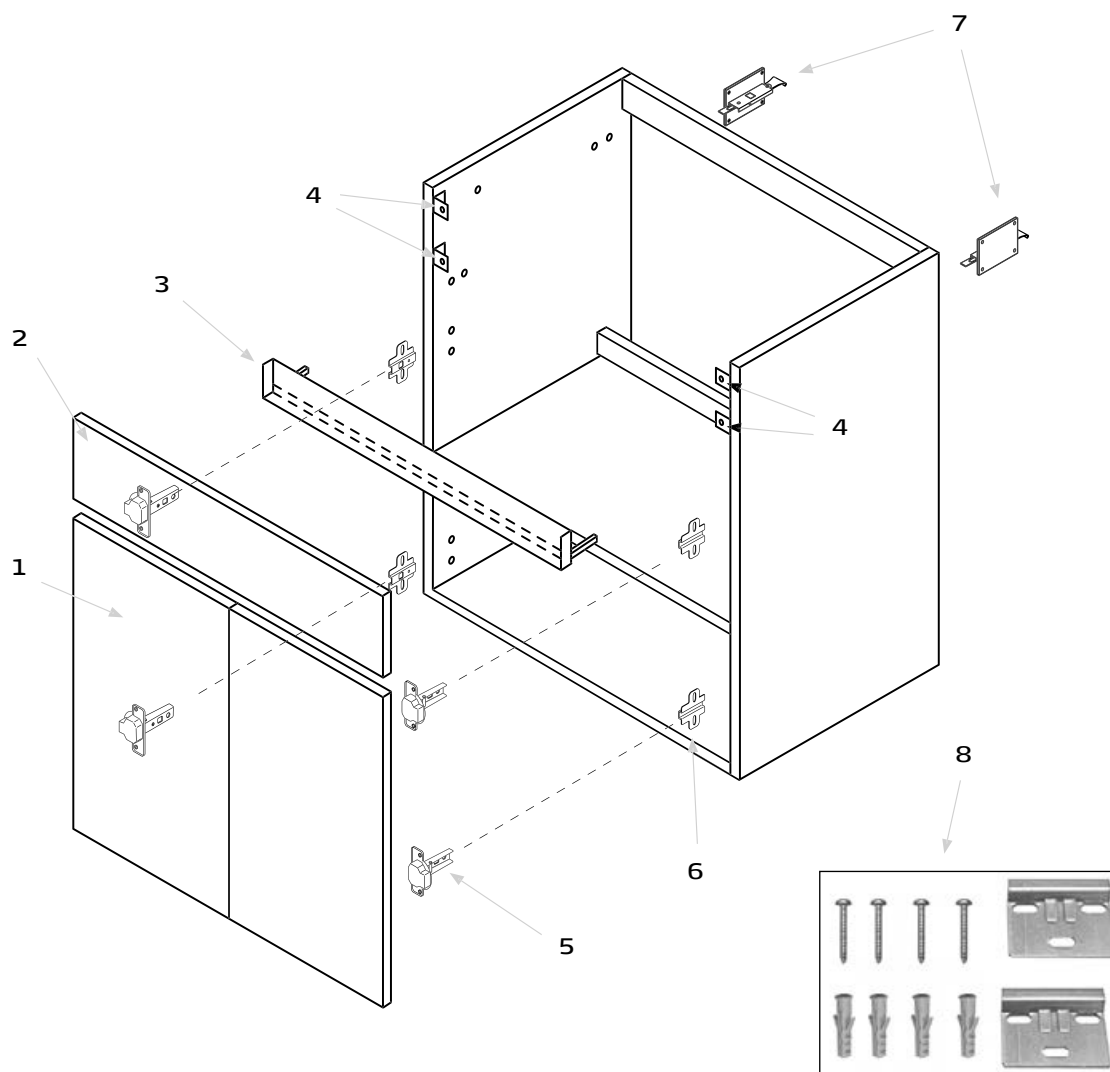

Pieza Pièce Деталь	Referencia Référence АРТИКУЛ	Descripción	Description	Description	Описание
1	3960600	<b>Puerta en blanco</b>	White door	Porte en blanc	Дверь белого цвета
2	3964200	<b>Frontal superior en blanco</b>	Upper front white	Partie frontale supérieure en blanc	Верхняя фронтальная часть белого цвета
3	3962400	<b>Perfil interior</b>	Inner profile	Profil intérieur	Внутренний профиль
4	3962500	<b>Unión soportes puertas</b>	Supports doors	Supports portes	Соединение кронштейнов для дверей
5	3962600	<b>Bisagra puerta</b>	Door hinge	Charnière porte	Петля дверная
6	3962700	<b>Bisagra en armario interior</b>	Hinge for inner cabinet	Charnière armoire intérieur	Петля для внутренней части шкафа
7	3966000	<b>Sujeción. Interior armario</b>	Furniture unit fixations. Cabinet interior	Fixations. Intérieur armoire	Крепление к стене мебели. Внутренняя часть шкафа
8	3966100	<b>Sujeción en pared</b>	Fixation to wall	Fixation au mur	Настенное крепление

Mueble Ámbar 80 cm (Wengé) / Ámbar base unit 80 cm (Wenge) /  
 Meuble Ámbar 80 cm (Wenge) / Тумба под раковину Áмбар 80 см (Венге)

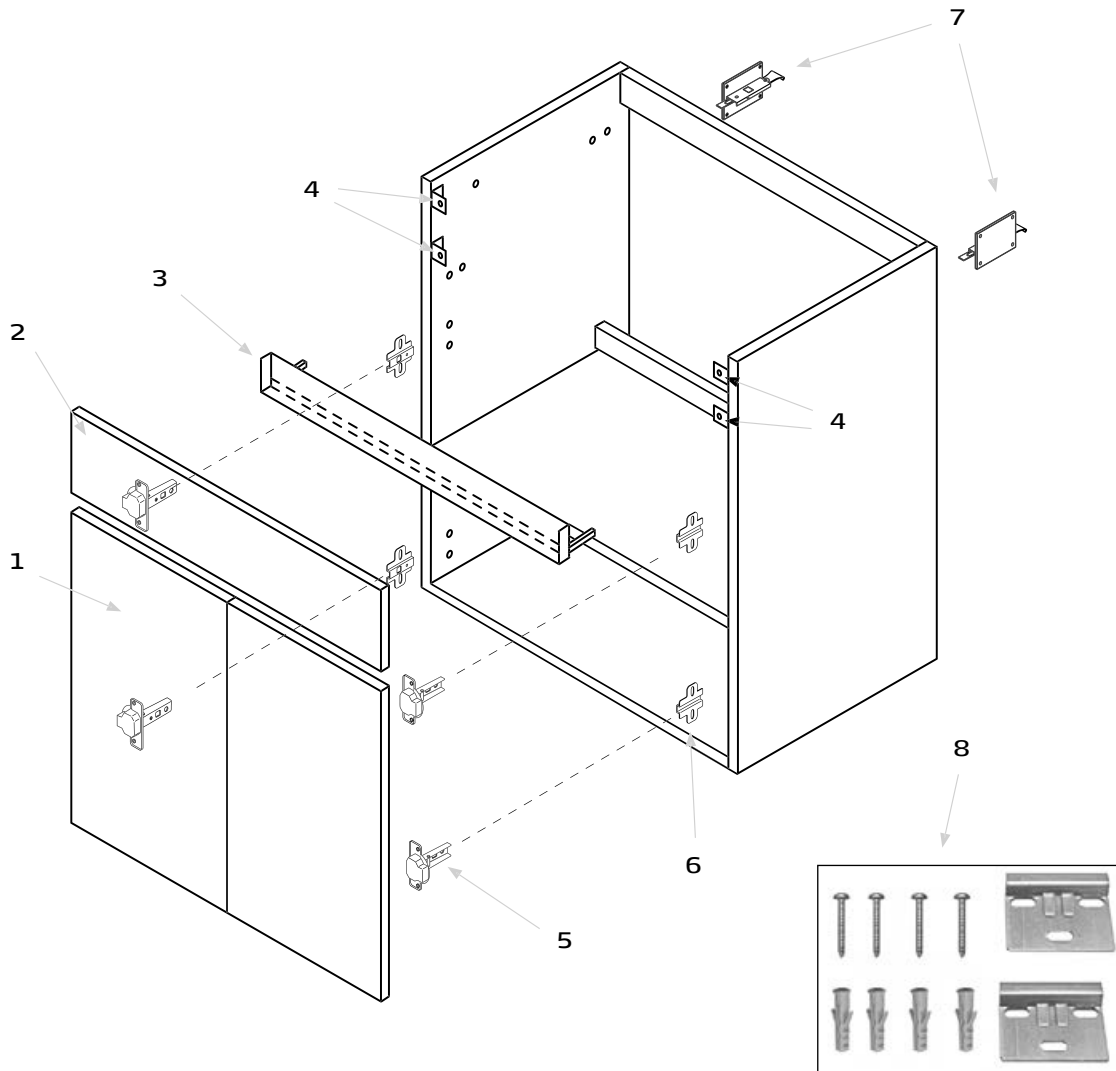

Pieza Pièce Pièce Деталь	Referencia Reference Référence АРТИКУЛ	Descripción	Description	Description	Описание
1	3960700	Puerta en wengé	Wenge door	Porte en wenge	Дверь цвета "венге"
2	3964300	Frontal superior en wengé	Upper front wenge	Partie frontale supérieure en wenge	Верхняя фронтальная часть цвета "венге"
3	3962400	Perfil interior	Inner profile	Profil intérieur	Внутренний профиль
4	3962500	Unión soportes puertas	Supports doors	Supports portes	Соединение кронштейнов для дверей
5	3962600	Bisagra puerta	Door hinge	Charnière porte	Петля дверная
6	3962700	Bisagra en armario interior	Hinge for inner cabinet	Charnière armoire intérieur	Петля для внутренней части шкафа
7	3966000	Sujeción. Interior armario	Furniture unit fixations. Cabinet interior	Fixations. Intérieur armoire	Крепление к стене мебели. Внутренняя часть шкафа
8	3966100	Sujeción en pared	Fixation to wall	Fixation au mur	Настенное крепление



Column Nura / Nura column unit /  
 Colonne Nura / Шкаф-пенал Nura

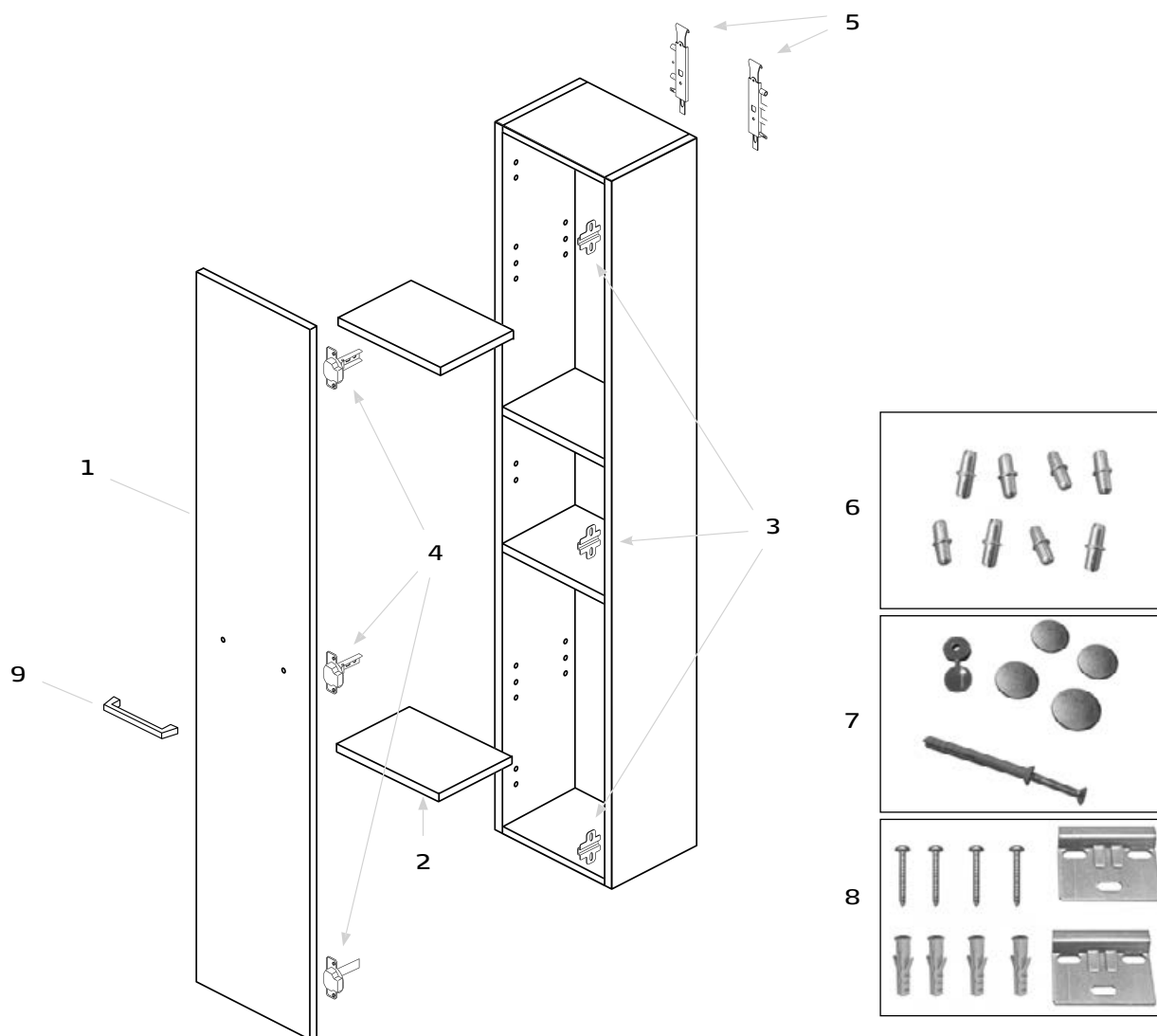

Pieza Pièce Pièce Деталь	Referencia Reference Référence АРТИКУЛ	Descripción	Description	Description	Описание
1	3977601	<b>Puerta en blanco</b>	White door	Porte en blanc	Дверь белого цвета
2	3977701	<b>Kit balda interior en blanco 267x194x6</b>	Kit inner shelf in white 267x194x6	Kit étagère intérieure blanc 267x194x6	Комплект для внутренней полки белого цвета 267x194x6
3	3978100	<b>Placas bisagras en columna</b>	Hinge plates in column	Charnières plaques en colonne	Шарнирные пластины для пенала
4	3978000	<b>Bisagra con freno en puerta</b>	Hinge with brake in door	Charnière avec frein en porte	Шарнир с тормозом для дверная
5	3978300	<b>Sujeción en columna</b>	Fixation in column unit	Fixation au colonne	Настенное крепление пенала
6	3978500	<b>Bolsa topes sujeción balda. 8 unidades</b>	Bag fixing stops shelf. 8 units	Sac butoirs étagère. 8 unités	Комплект ограничителей - держателей для полок. 8 штуки
7	3978600	<b>Sujeción parte trasera columna</b>	Rear fixation column unit	Fixation partie arrière colonne	Крепление для задней части пенала
8	3978200	<b>Sujeción a pared</b>	Fixation to wall	Fixation au mur	Комплект для настенного крепления
9	3977000	<b>Asa cromada</b>	Chromed handle	Poignée chromé	Ручка-дужка хромированная

Mueble Nura 60 cm / Nura base unit 60 cm /  
 Meuble Nura 60 cm / Тумба под раковину Nura 60 см

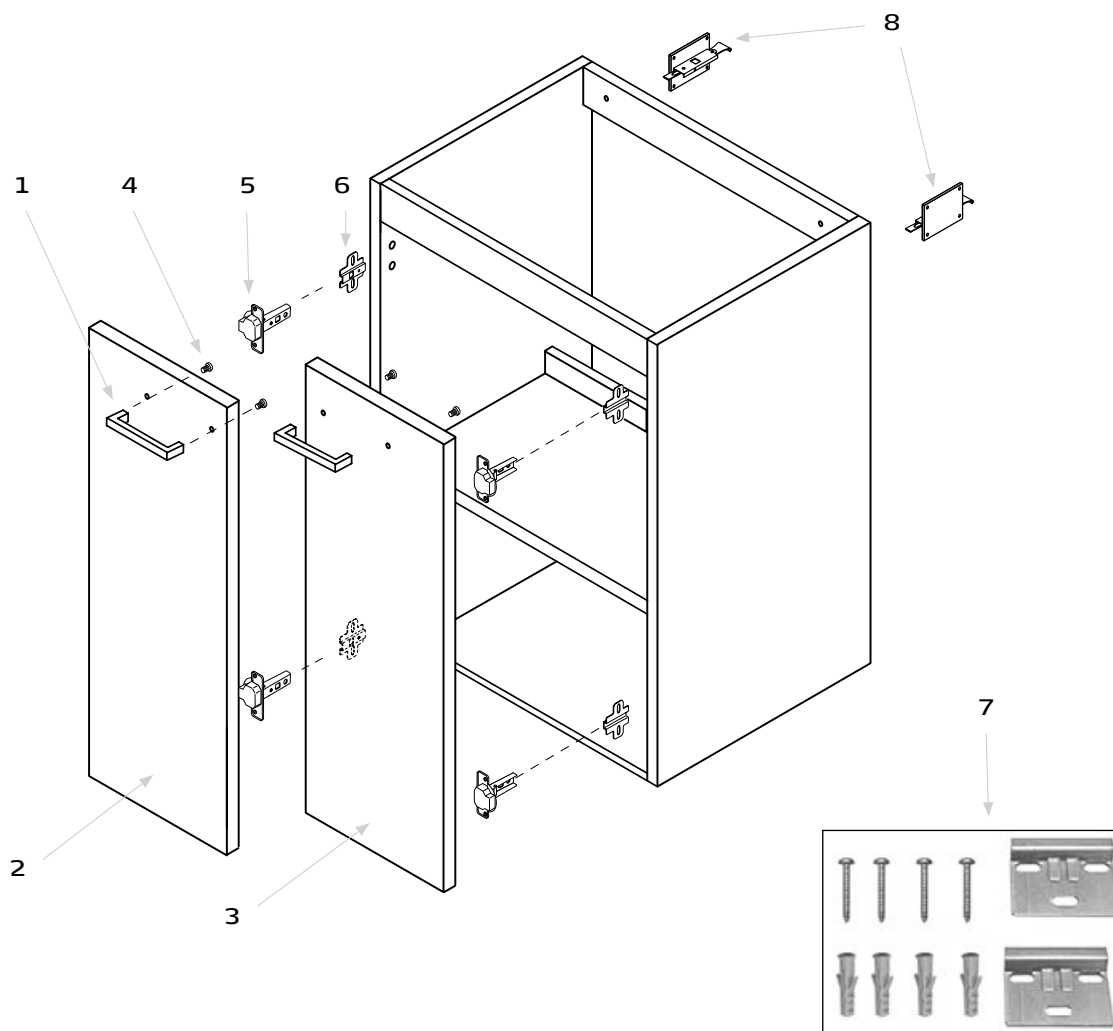

Pieza Pièce Pièce Деталь	Referencia Référence Référence АРТИКУЛ	Descripción	Description	Description	Описание
1	3977000	Asa cromada	Chromed handle	Poignée chromé	Ручка-дужка хромированная
2	3977201	Puerta izquierda en blanco	Left door white	Porte gauche en blanc	Дверь левосторонний белого цвета
3	3977301	Puerta derecha en blanco	Right door white	Porte droite en blanc	Дверь правосторонний белого цвета
4	3977100	Tornillos fijación tirador	Handle fixing screws	Vis fixation poignée	Крепежные винты стрел
5	3977800	Bisagra con freno en puerta	Hinge with brake in door	Charnière avec frein en porte	Шарнир с тормозом для дверная
6	3977900	Placas bisagras en mueble	Hinge plates in furniture unit	Charnières plaques en meuble	Шарнирные пластины для шкафа
7	3978400	Sujeción interior armario	Fixing inner furniture unit	Fixation intérieur meuble	Набор креплений для внутренней части мебели
8	3978200	Sujeción a pared	Fixation to wall	Fixation au mur	Комплект для настенного крепления

Mueble Nura 80 cm / Nura base unit 80 cm /  
 Meuble Nura 80 cm / Тумба под раковину Nura 80 cm

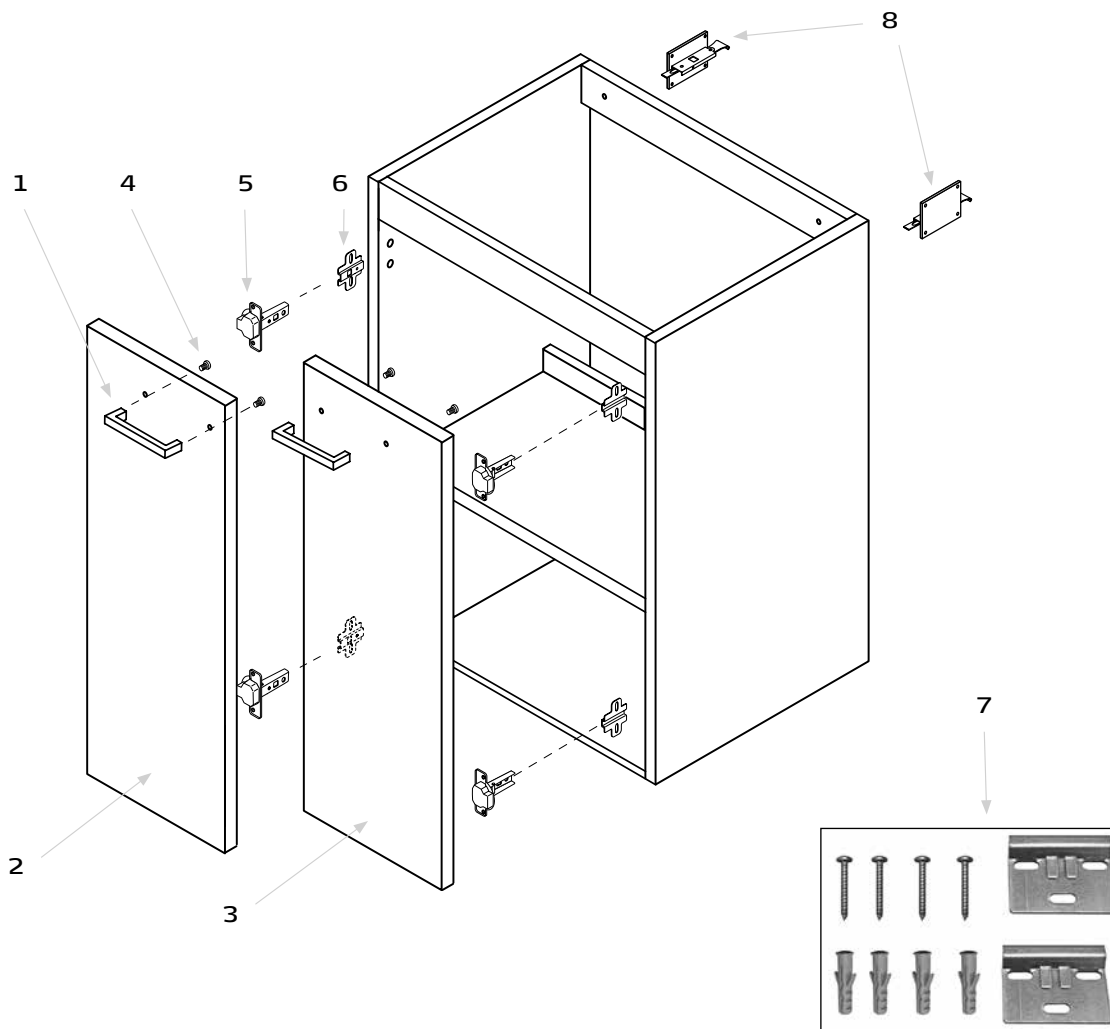

Pieza Pièce Рiсье Деталь	Referencia Référence Référence АРТИКУЛ	Descripción	Description	Description	Описание
1	3977000	Asa cromada	Chromed handle	Poignée chromé	Ручка-дужка хромированная
2	3977401	Puerta izquierda en blanco	Left door white	Porte gauche en blanc	Дверь левосторонний белого цвета
3	3977501	Puerta derecha en blanco	Right door white	Porte droite en blanc	Дверь правосторонний белого цвета
4	3977100	Tornillos fijación tirador	Handle fixing screws	Vis fixation poignée	Крепежные винты стрел
5	3977800	Bisagra con freno en puerta	Hinge with brake in door	Charnière avec frein en porte	Шарнир с тормозом для дверная
6	3977900	Placas bisagras en mueble	Hinge plates in furniture unit	Charnières plaques en meuble	Шарнирные пластины для шкафа
7	3978400	Sujeción interior armario	Fixing inner furniture unit	Fixation intérieur meuble	Набор креплений для внутренней части мебели
8	3978200	Sujeción a pared	Fixation to wall	Fixation au mur	Комплект для настенного крепления

Mueble Petit / Petit furniture unit /  
 Meuble Petit / Тумба под раковину Petit

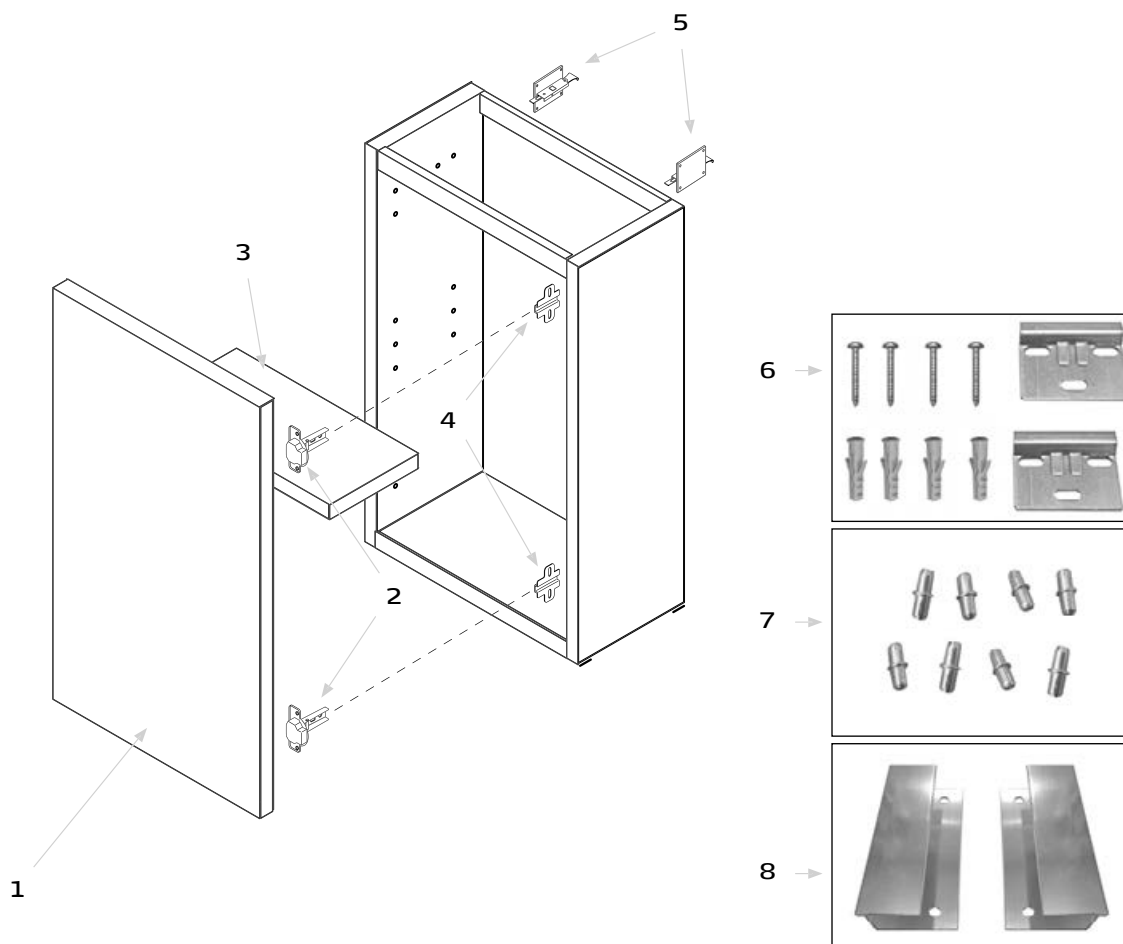



















Pieza Pièce Рièce Деталь	Referencia Référence Рéférence АРТИКУЛ	Descripción	Description	Description	Описание
1	3965000	<b>Puerta en blanco</b>	White door	Porte en blanc	Дверь белого цвета
2	3965400	<b>Bisagra puerta</b>	Door hinge	Charnière porte	Петля дверная
3	3965500	<b>Balda en blanco</b>	White shelf	Étagère en blanc	Полка белого цвета
4	3965900	<b>Bisagra mueble</b>	Hinge furniture unit	Charnière meuble	Петля для шкафа
5	3966000	<b>Sujeción. Interior armario</b>	Furniture unit fixations. Cabinet interior	Fixations. Intérieur armoire	Крепление к стене мебели. Внутренняя часть шкафа
6	3966100	<b>Sujeción en pared</b>	Fixation to wall	Fixation au mur	Настенное крепление
7	3966200	<b>Bolsa topes sujeción balda</b>	Bag fixing stops shelf	Sac butoirs étagère	Комплект ограничителей - держателей для полок
8	3966300	<b>Tirador armario</b>	Cabinet handle	Poignée armoire	Ручка шкафа



Walk-in N

Walk-in N

Frontal fijo / Fixed front / Frontal fixe / Фиксированная

Pieza Pièce Деталь	Descripción Description Описание	Referencia Reference Référence АРТИКУЛ	Unidades Units Unités Штук	Pieza Pièce Деталь	Descripción Description Описание	Referencia Reference Référence АРТИКУЛ	Unidades Units Unités Штук
1		4906000	4	14		4906800	1
2			4	15		4906900	1
3			4	16		4907000	1
4		4906100	2	17		4907100	1
5			2	18		consultar / check consultar / Проконсультироваться	1
6		4906200	1				
7			1				
8			1				
9			1				
10			2				
11			1				
12			1				
13			1				

**Nota:** Para solicitar este repuesto debe ponerse en contacto con el Servicio Técnico de Gala.

**Nota:** In order to request this spare part please contact your export representative.

**Nota:** Veuillez contacter votre agent export pour commander cette pièce.

**Примечание:** Чтобы запросить эту деталь, обратитесь к Вашему агенту по экспорту.

Walk-in N

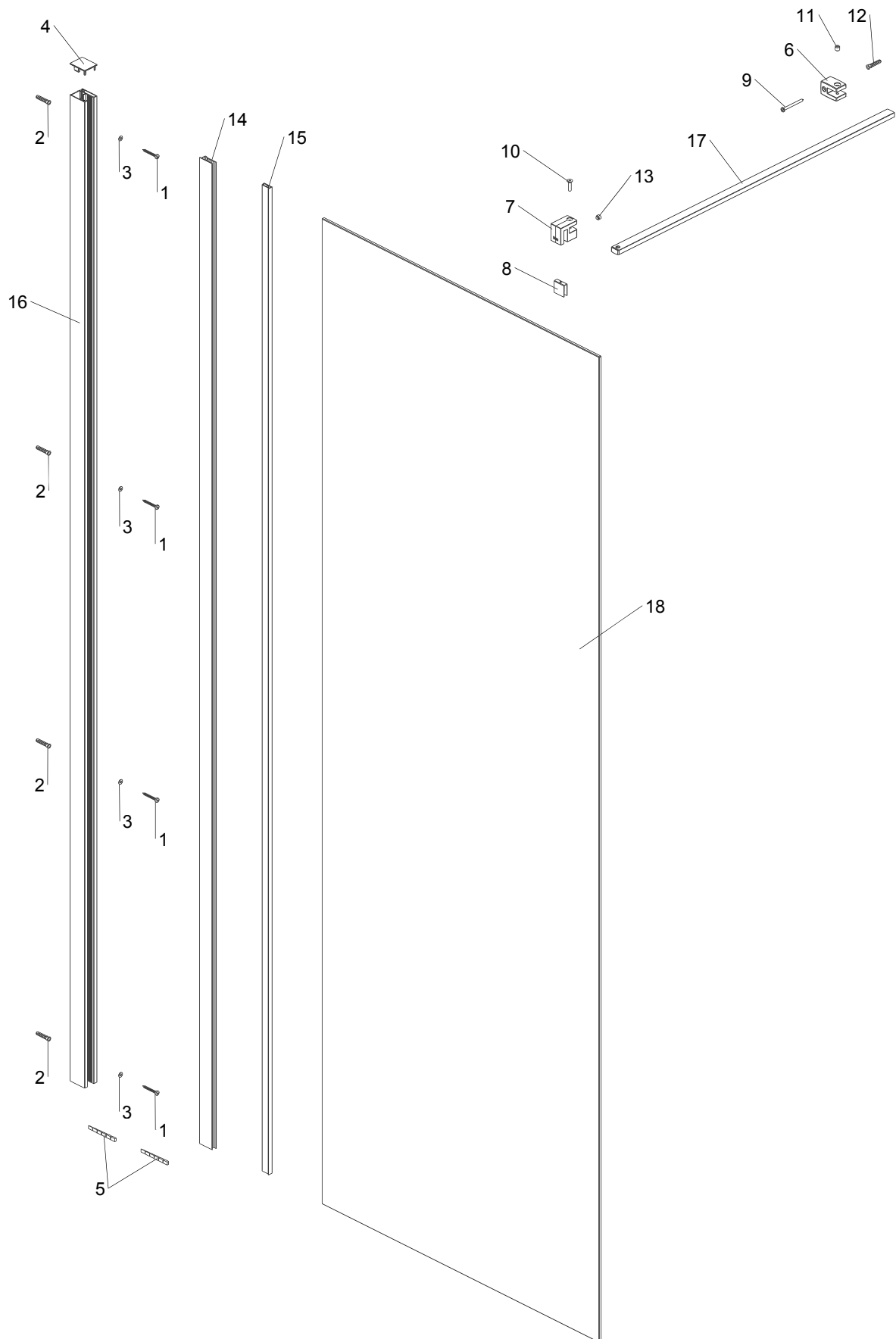



























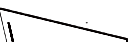

Walk-in N

Walk-in N

Frontal fijo+puerta / Fixed front+door /

Frontal fija+porte / Фиксированная+дверью

Pieza Pièce Деталь	Descripción Description Description Описание	Referencia Reference Référence АРТИКУЛ	Unidades Units Unités Штук	Pieza Pièce Деталь	Descripción Description Description Описание	Referencia Reference Référence АРТИКУЛ	Unidades Units Unités Штук	
1		4906000	4	17		4906500	8	
2			4	18			1	
3			4	19			4	
4		4906100	2	20			2	
5			2	21			1	
6		4906200	1	22			8	
7			1	23			4906700	1
8			1	24			4906800	1
9			1	25		4906900	1	
10			2	26		4907000	1	
11			1	27		4907100	1	
12			1	28		consultar / check consultar / Проконсультироваться	1	
13			1	29		4909100	1	
14		4906400	1					
15			1					
16			2					

**Nota:** Para solicitar este repuesto debe ponerse en contacto con el Servicio Técnico de Gala.

**Nota:** In order to request this spare part please contact your export representative.

**Nota:** Veuillez contacter votre agent export pour commander cette pièce.

**Примечание:** Чтобы запросить эту деталь, обратитесь к Вашему агенту по экспорту.



Walk-in N

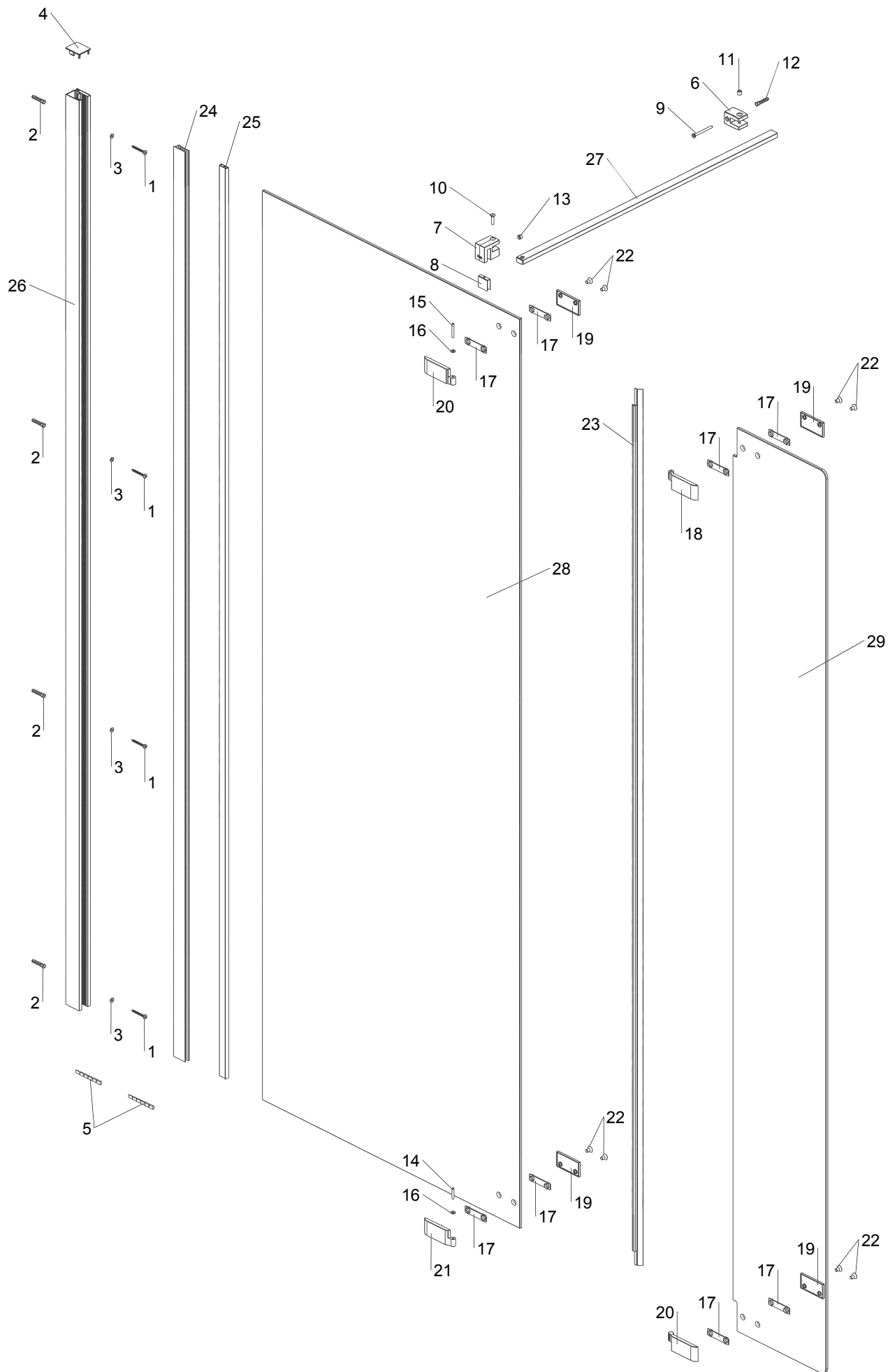















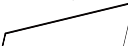

Walk-in N

Walk-in N

Lateral fijo / Fixed side /

Latéral fixe / Неподвижная боковая панель

Pieza Pièce Деталь	Descripción Description Описание	Referencia Reference Référence АРТИКУЛ	Unidades Units Unités Штук	Pieza Pièce Деталь	Descripción Description Описание	Referencia Reference Référence АРТИКУЛ	Unidades Units Unités Штук
1		4906000	4	14		4906800	1
2			4	15		4906900	1
3			4	16		4907000	1
4		4906100	2	17		consultar / check consultar / Проконсультироваться	1
5			2	18		4907100	1
6		4906300	1				
7			1				
8			1				
9			1				
10			2				
11			1				
12			1				
13			1				

**Nota:** Para solicitar este repuesto debe ponerse en contacto con el Servicio Técnico de Gala.

**Nota:** In order to request this spare part please contact your export representative.

**Nota:** Veuillez contacter votre agent export pour commander cette pièce.

**Примечание:** Чтобы запросить эту деталь, обратитесь к Вашему агенту по экспорту.



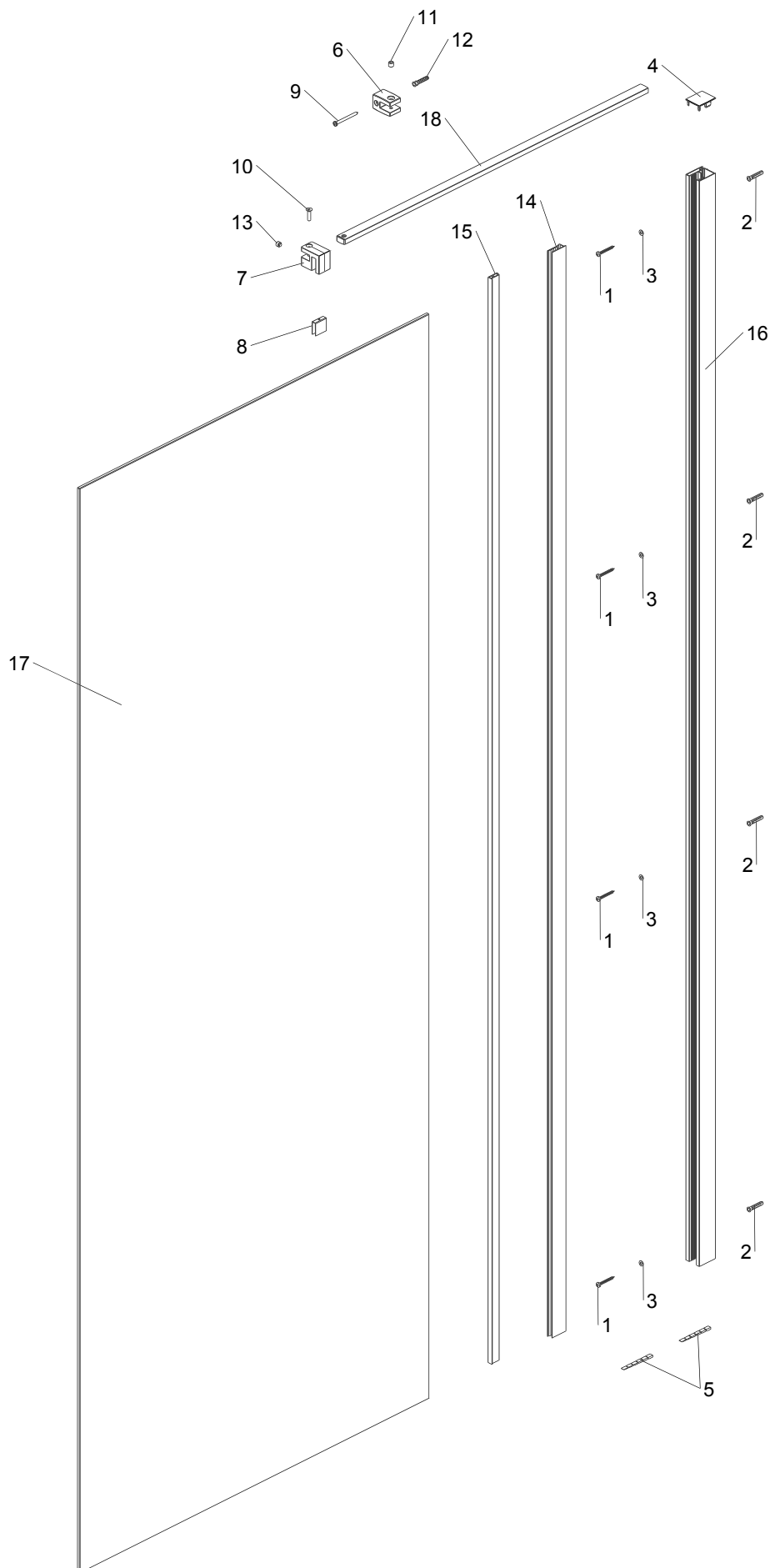



Walk-in N



Klevan F

Klevan F  
 Frontal / Front / Frontal / Передняя

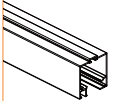
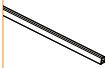
Pieza Piece Pièce Деталь	Descripción Description Description Описание	Referencia Reference Référence Артикул	Unidades Units Unités Штук
1, 2		8960000	3
3, 4, 5, 6		8960100	1
7, 8		8960400	1
9, 10		8960500	1
11, 12		8960600	1
13		8960900	2
14, 15		8961000	1
16, 17		8961100	1
18, 19, 20		8961200	1
21		8961400	1
22		8961800	2
23, 24		8961900	1
25		8962000	2
26		8962100	1
27, 28		8962200	1
29, 30		8962300	1

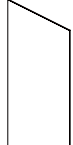
Pieza Piece Pièce Деталь	Descripción Description Description Описание	Referencia Reference Référence Артикул	Unidades Units Unités Штук
31		8962600 8962700 8962800 8962900 8963000 8963100 8963200	1
32		8963600	1
33		8963800	1
34		8963900	1
35		8964000 8964100 8964200 8964300 8964400 8964500 8964600	1
36		8965500 8965600 8965700 8965800 8965900 8966000 8966100	1
37		8967100 8967200 8967300 8967400 8967500 8967600 8967700	1
38		8968600 8968700 8968800 8968900 8969000 8969100 8969200	1

**Nota:** Para solicitar este repuesto debe ponerse en contacto con el Servicio Técnico de Gala.

**Nota:** In order to request this spare part please contact your export representative.

**Nota:** Veuillez contacter votre agent export pour commander cette pièce.

**Примечание:** Чтобы запросить эту деталь, обратитесь к Вашему агенту по экспорту.



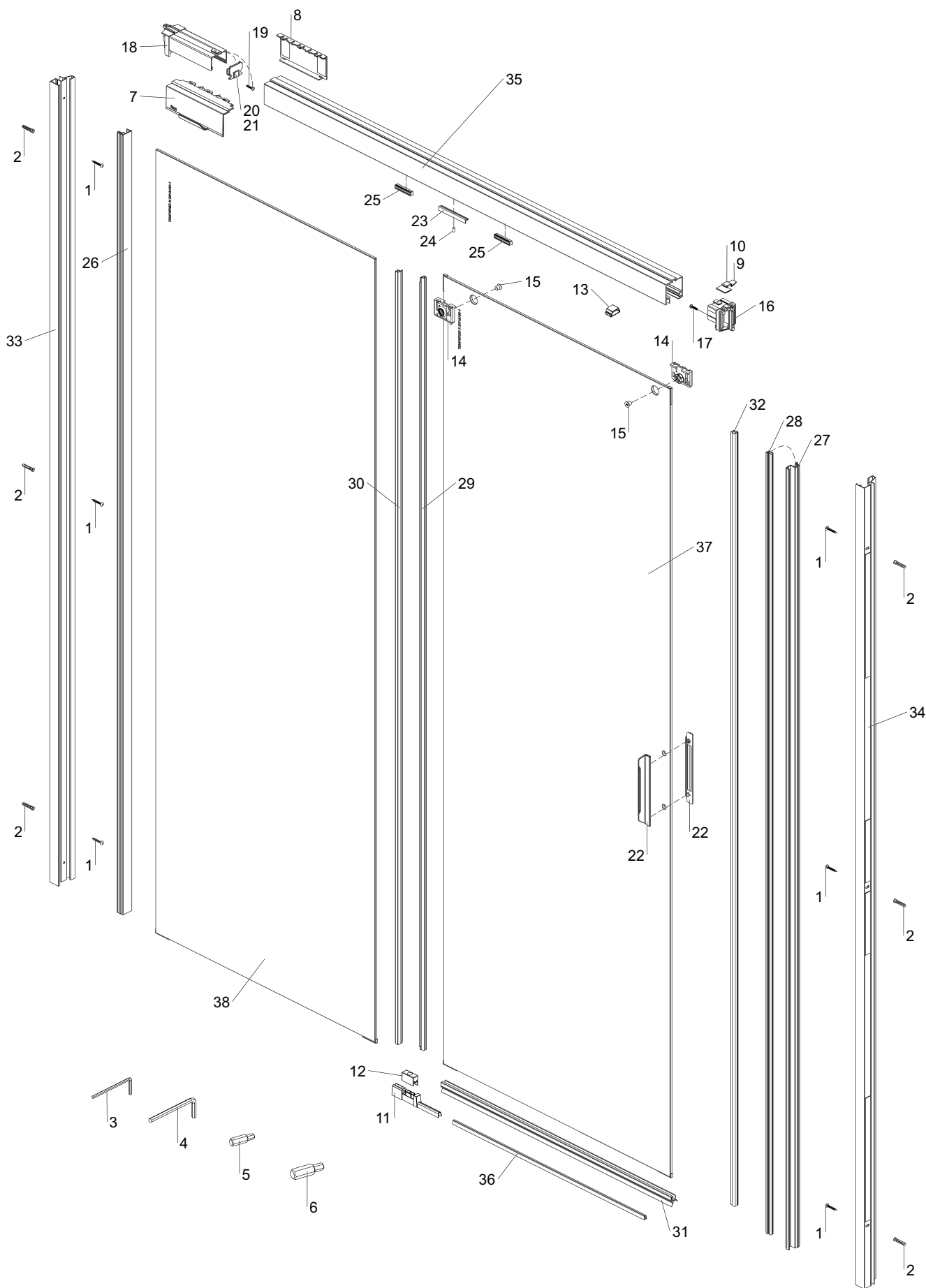

Klevan F



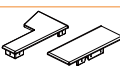

Klevan LF

Klevan LF

Lateral Frontal / Side Front / Latéral Frontal / Боковая передняя

Pieza Piece Pièce Деталь	Descripción Description Description Описание	Referencia Reference Référence АРТИКУЛ	Unidades Units Unités Штук
1, 2		8960000	3
3, 4, 5, 6		8960300	1
7		8960800	3
8		8962500	2
9		8963500	2

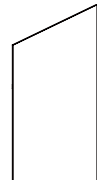
Pieza Piece Pièce Деталь	Descripción Description Description Описание	Referencia Reference Référence АРТИКУЛ	Unidades Units Unités Штук
10		8963700	1
11		8967000	1
12		8970100	1
		8970200	1
		8970300	1

**Nota:** Para solicitar este repuesto debe ponerse en contacto con el Servicio Técnico de Gala.

**Nota:** In order to request this spare part please contact your export representative.

**Nota:** Veuillez contacter votre agent export pour commander cette pièce.



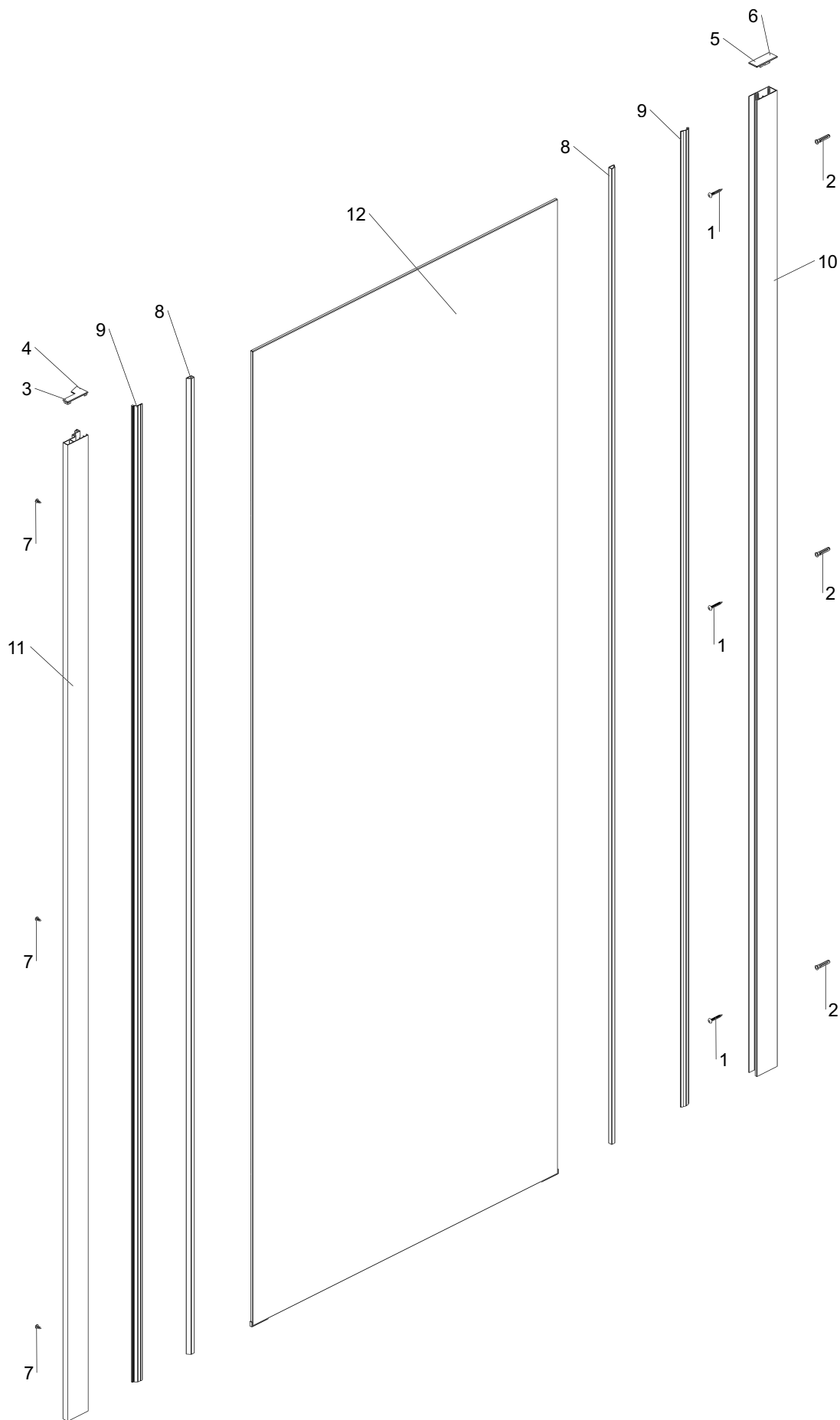

















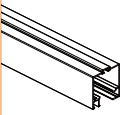

**Примечание:** Чтобы запросить эту деталь, обратитесь к Вашему агенту по экспорту.

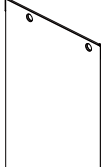

## Klevan V

### Klevan V

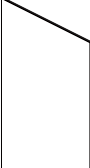
#### Rectangular / Rectangular / Rectangulaire / Прямоугольная

Pieza Pièce Pièce Деталь	Descripción Description Description Описание	Referencia Reference Référence Артикул	Unidades Units Unités Штук	Pieza Pièce Pièce Деталь	Descripción Description Description Описание	Referencia Reference Référence Артикул	Unidades Units Unités Штук
1, 2		8960000	3	31		8962100	1
3, 4, 5, 6		8960100	1	32, 33		8962300	1
7		8960200	1	34		8962400	1
8, 9		8960400	1	35		8963300 8963400	1
10, 11		8960600	1	36		8963800	1
12		8960700	1	37		8964700 8964800 8964900 8965000 8965100 8965200 8965300 8965400	1
13		8960900	1				
14, 15		8961000	1				
16, 17, 18		8961200	1				
19, 20, 21		8961300	1				
22		8961400	1				
23, 24		8961500	1,2	39		8967800 8967900 8968000 8968100 8968200 8968300 8968400 8968500	1
25		8961600	1				
26		8961700	2				
27		8961800	2				
28, 29		8961900	1	40		8969300 8969400 8969500 8969600 8969700 8969800 8969900 8970000	1
30		8962000	2				

**Nota:** Para solicitar este repuesto debe ponerse en contacto con el Servicio Técnico de Gala.

**Nota:** In order to request this spare part please contact your export representative.

**Nota:** Veuillez contacter votre agent export pour commander cette pièce.

**Примечание:** Чтобы запросить эту деталь, обратитесь к Вашему агенту по экспорту.



Klevan V

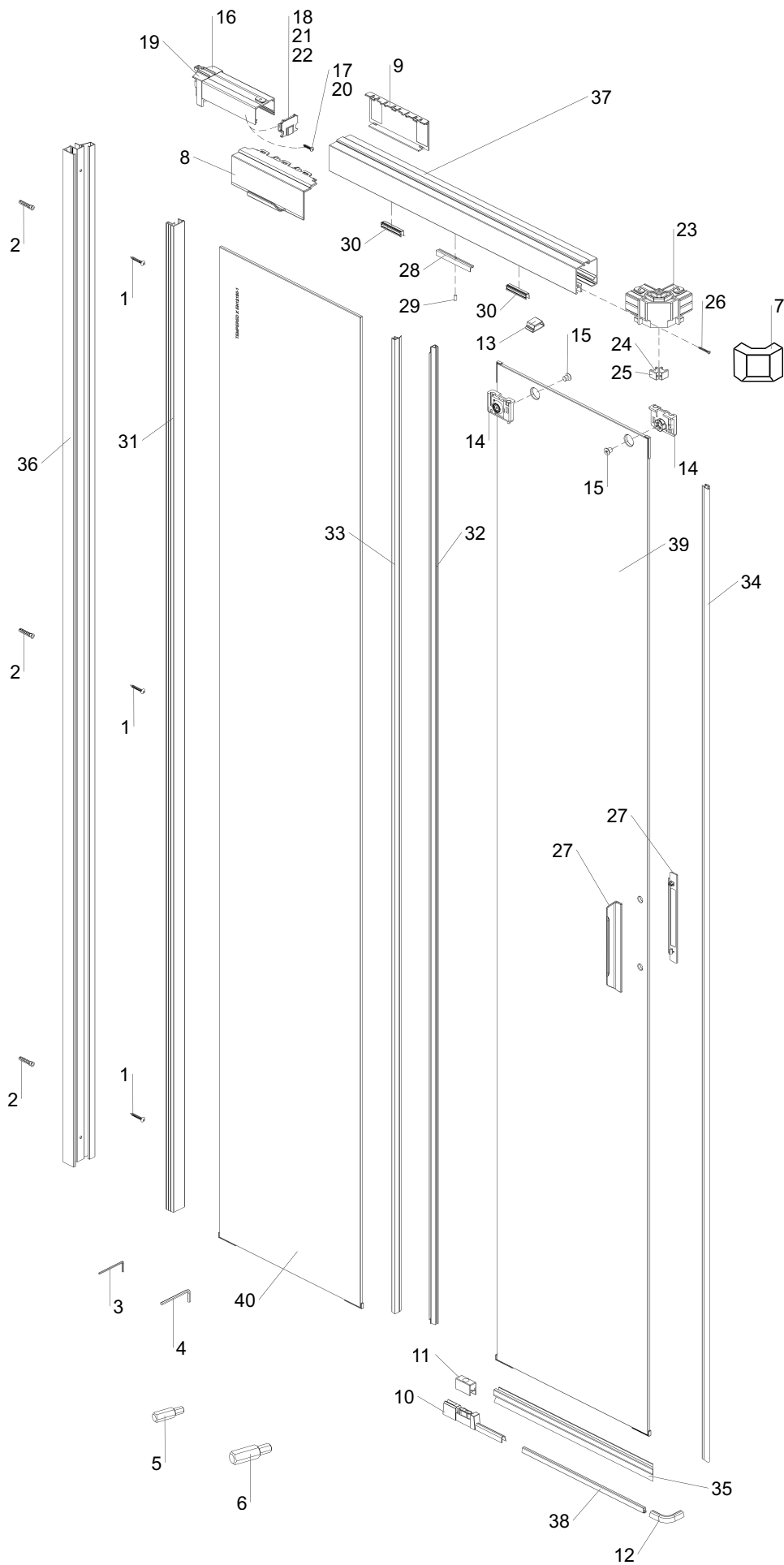





























Step

Step

Frontal 2 hojas / Front 2 panels /

Frontal 2 volets / фронтальное два элемента

Pieza Pièce Деталь	Descripción Description Описание	Referencia Reference Référence Артикул	Pieza Pièce Деталь	Descripción Description Описание	Referencia Reference Référence Артикул
1		4900100	16		S/C* / W/C* S/C* / Б/К*
2		4900200	17		4900500
3		4900400	18		S/C* / W/C* S/C* / Б/К*
4		S/C* / W/C* S/C* / Б/К*	19		4901500
5		S/C* / W/C* S/C* / Б/К*	20		S/C* / W/C* S/C* / Б/К*
6		4900800	21		S/C* / W/C* S/C* / Б/К*
7		S/C* / W/C* S/C* / Б/К*	22		4901200
8		4902000	23		4900700
9		4901000	24		4900300
10		4900900	25		4901600
11		consultar / check consultar / Проконсультироваться	26		S/C* / W/C* S/C* / Б/К*
12		4901300	27		S/C* / W/C* S/C* / Б/К*
13		4901700	28		S/C* / W/C* S/C* / Б/К*
14		S/C* / W/C* S/C* / Б/К*	29		S/C* / W/C* S/C* / Б/К*
15		S/C* / W/C* S/C* / Б/К*			

**Nota:** Para solicitar este repuesto debe ponerse en contacto con el Servicio Técnico de Gala.  
S/C: Sin código

**Nota:** In order to request this spare part please contact your export representative.  
W/C: Without code

**Nota:** Veuillez contacter votre agent export pour commander cette pièce.  
S/C: Sans code

**Примечание:** Чтобы запросить эту деталь, обратитесь к Вашему агенту по экспорту.  
Б/К: без кода

Step

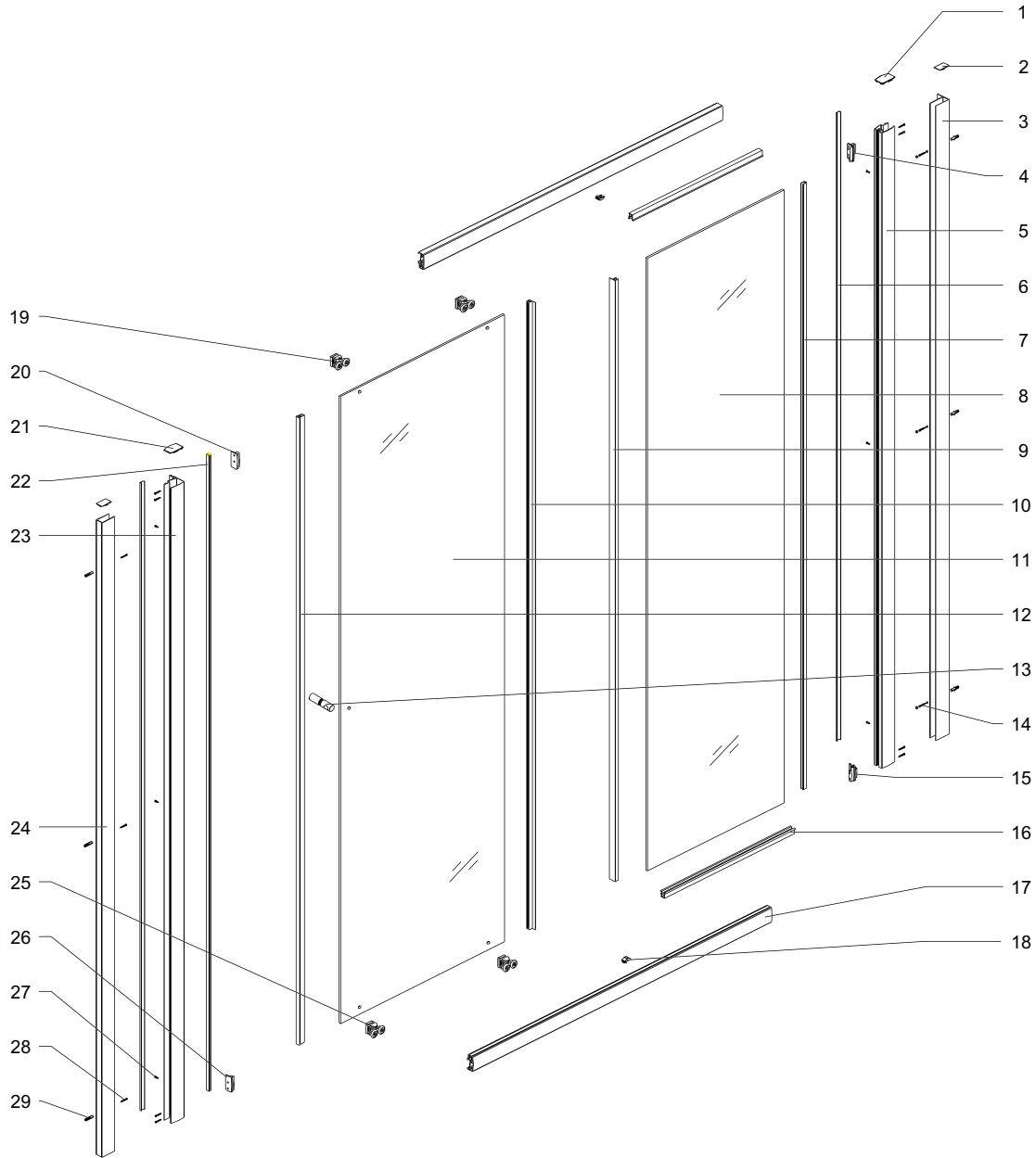

























Step

Step

Frontal 4 hojas / Front 4 panels /

Frontal 4 volets / фронтальное четырехэлементное

Pieza Pièce Деталь	Descripción Description Описание	Referencia Reference Référence Артикул	Pieza Pièce Деталь	Descripción Description Описание	Referencia Reference Référence Артикул
1		4900100	13		4901700
2		4900200	14		S/C* / W/C* S/C* / Б/К*
3		4900400	15		S/C* / W/C* S/C* / Б/К*
4		S/C* / W/C* S/C* / Б/К*	16		4900500
5		S/C* / W/C* S/C* / Б/К*	17		S/C* / W/C* S/C* / Б/К*
6		4900800	18		4901500
7		S/C* / W/C* S/C* / Б/К*	19		S/C* / W/C* S/C* / Б/К*
8		4902000	20		S/C* / W/C* S/C* / Б/К*
9		4901000	21		S/C* / W/C* S/C* / Б/К*
10		4900900	22		S/C* / W/C* S/C* / Б/К*
11		consultar / check consultar / Проконсультироваться	23		S/C* / W/C* S/C* / Б/К*
12		4901100	24		4901600

**Nota:** Para solicitar este repuesto debe ponerse en contacto con el Servicio Técnico de Gala.  
S/C: Sin código

**Nota:** In order to request this spare part please contact your export representative.  
W/C: Without code

**Nota:** Veuillez contacter votre agent export pour commander cette pièce.  
S/C: Sans code

**Примечание:** Чтобы запросить эту деталь, обратитесь к Вашему агенту по экспорту.  
Б/К: без кода

Step

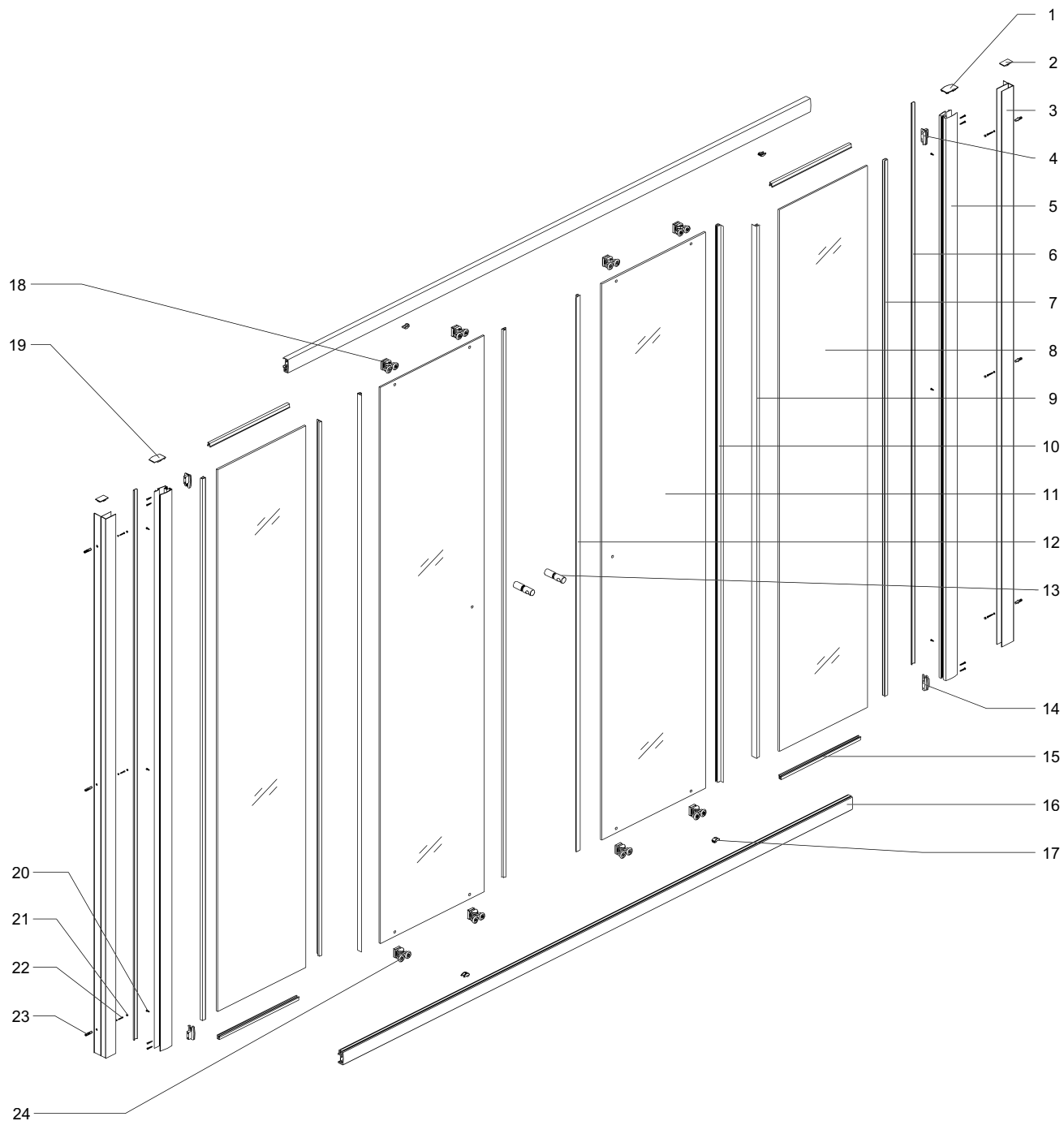

















Step

Step

Step bañera 1 hoja / Step bath 1 panel /

Step baignoire 1 volet / Step Ванна 1 створки

Pieza Pièce Рièce Деталь	Descripción Description Description Описание	Referencia Reference Référence Артикул	Pieza Pièce Рièce Деталь	Descripción Description Description Описание	Referencia Reference Référence Артикул
1		S/C* / W/C* S/C* / Б/К*	10		S/C* / W/C* S/C* / Б/К*
2		S/C* / W/C* S/C* / Б/К*	11		S/C* / W/C* S/C* / Б/К*
3		S/C* / W/C* S/C* / Б/К*	12		S/C* / W/C* S/C* / Б/К*
4		S/C* / W/C* S/C* / Б/К*	13		S/C* / W/C* S/C* / Б/К*
5		S/C* / W/C* S/C* / Б/К*	14		4902300
6		S/C* / W/C* S/C* / Б/К*	15		S/C* / W/C* S/C* / Б/К*
7		S/C* / W/C* S/C* / Б/К*	16		S/C* / W/C* S/C* / Б/К*
8		S/C* / W/C* S/C* / Б/К*	17		S/C* / W/C* S/C* / Б/К*
9		S/C* / W/C* S/C* / Б/К*			

**Nota:** Para solicitar este repuesto debe ponerse en contacto con el Servicio Técnico de Gala.  
S/C: Sin código

**Nota:** In order to request this spare part please contact your export representative.  
W/C: Without code

**Nota:** Veuillez contacter votre agent export pour commander cette pièce.  
S/C: Sans code

**Примечание:** Чтобы запросить эту деталь, обратитесь к Вашему агенту по экспорту.  
Б/К: без кода



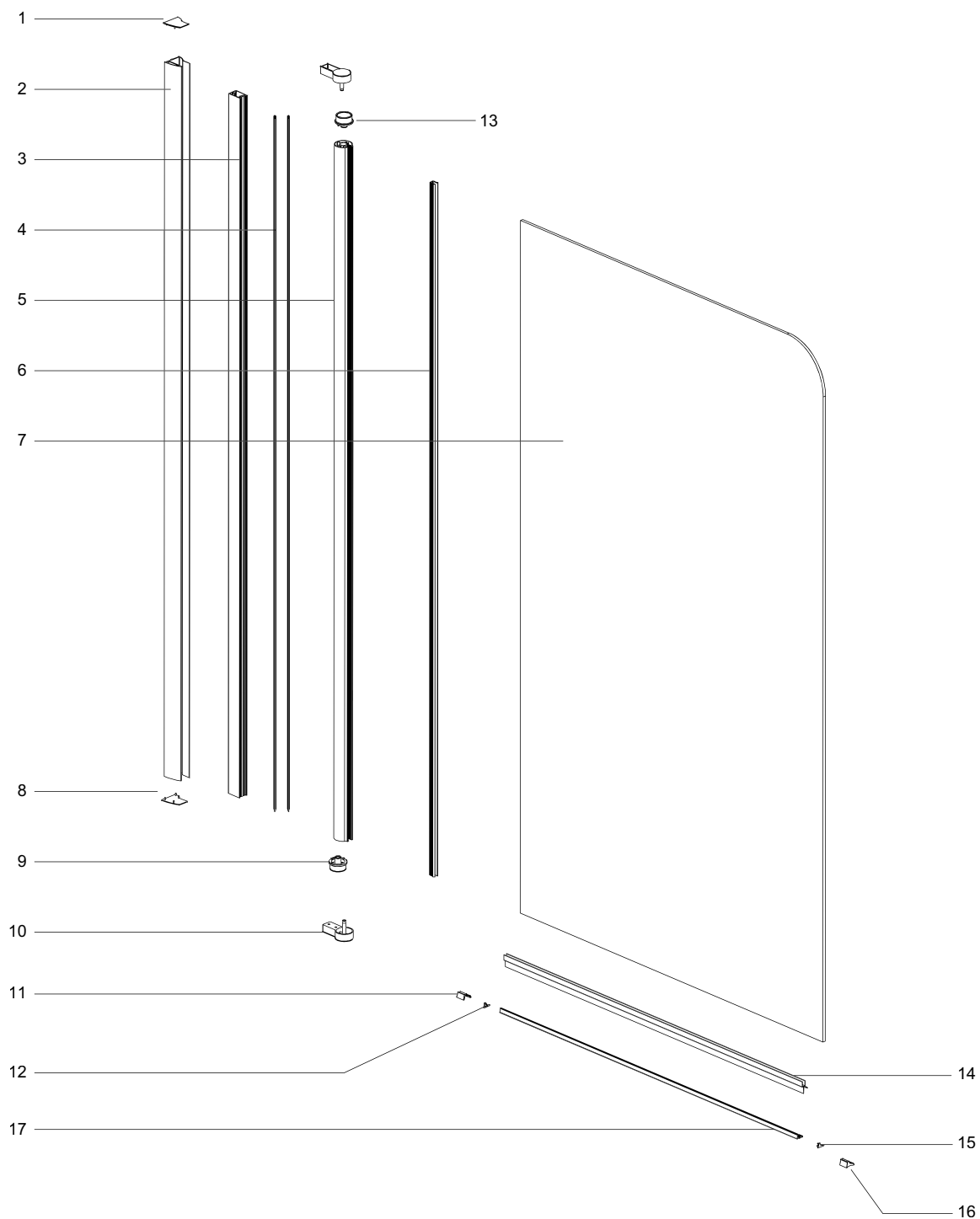







Step



Step

Step

Step bañera 2 hojas / Step bath 2 panels /  
 Step baignoire 2 volets / Step Ванна 2 створки

Pieza Pièce Деталь	Descripción Description Описание	Referencia Reference Référence Артикул	Pieza Pièce Деталь	Descripción Description Описание	Referencia Reference Référence Артикул
1		S/C* / W/C* S/C* / Б/К*	15		S/C* / W/C* S/C* / Б/К*
2		S/C* / W/C* S/C* / Б/К*	16		S/C* / W/C* S/C* / Б/К*
3		S/C* / W/C* S/C* / Б/К*	17		S/C* / W/C* S/C* / Б/К*
4		S/C* / W/C* S/C* / Б/К*	18		S/C* / W/C* S/C* / Б/К*
5		S/C* / W/C* S/C* / Б/К*	19		4900800
6		S/C* / W/C* S/C* / Б/К*	20		S/C* / W/C* S/C* / Б/К*
7		S/C* / W/C* S/C* / Б/К*	21		S/C* / W/C* S/C* / Б/К*
8		S/C* / W/C* S/C* / Б/К*	22		S/C* / W/C* S/C* / Б/К*
9		S/C* / W/C* S/C* / Б/К*	23		S/C* / W/C* S/C* / Б/К*
10		S/C* / W/C* S/C* / Б/К*	24		S/C* / W/C* S/C* / Б/К*
11		S/C* / W/C* S/C* / Б/К*	25		S/C* / W/C* S/C* / Б/К*
12		S/C* / W/C* S/C* / Б/К*	26		S/C* / W/C* S/C* / Б/К*
13		4902300	27		S/C* / W/C* S/C* / Б/К*
14		S/C* / W/C* S/C* / Б/К*	28		S/C* / W/C* S/C* / Б/К*

**Nota:** Para solicitar este repuesto debe ponerse en contacto con el Servicio Técnico de Gala.  
 S/C: Sin código

**Nota:** In order to request this spare part please contact your export representative.  
 W/C: Without code

**Nota:** Veuillez contacter votre agent export pour commander cette pièce.  
 S/C: Sans code

**Примечание:** Чтобы запросить эту деталь, обратитесь к Вашему агенту по экспорту.  
 Б/К: без кода



Step

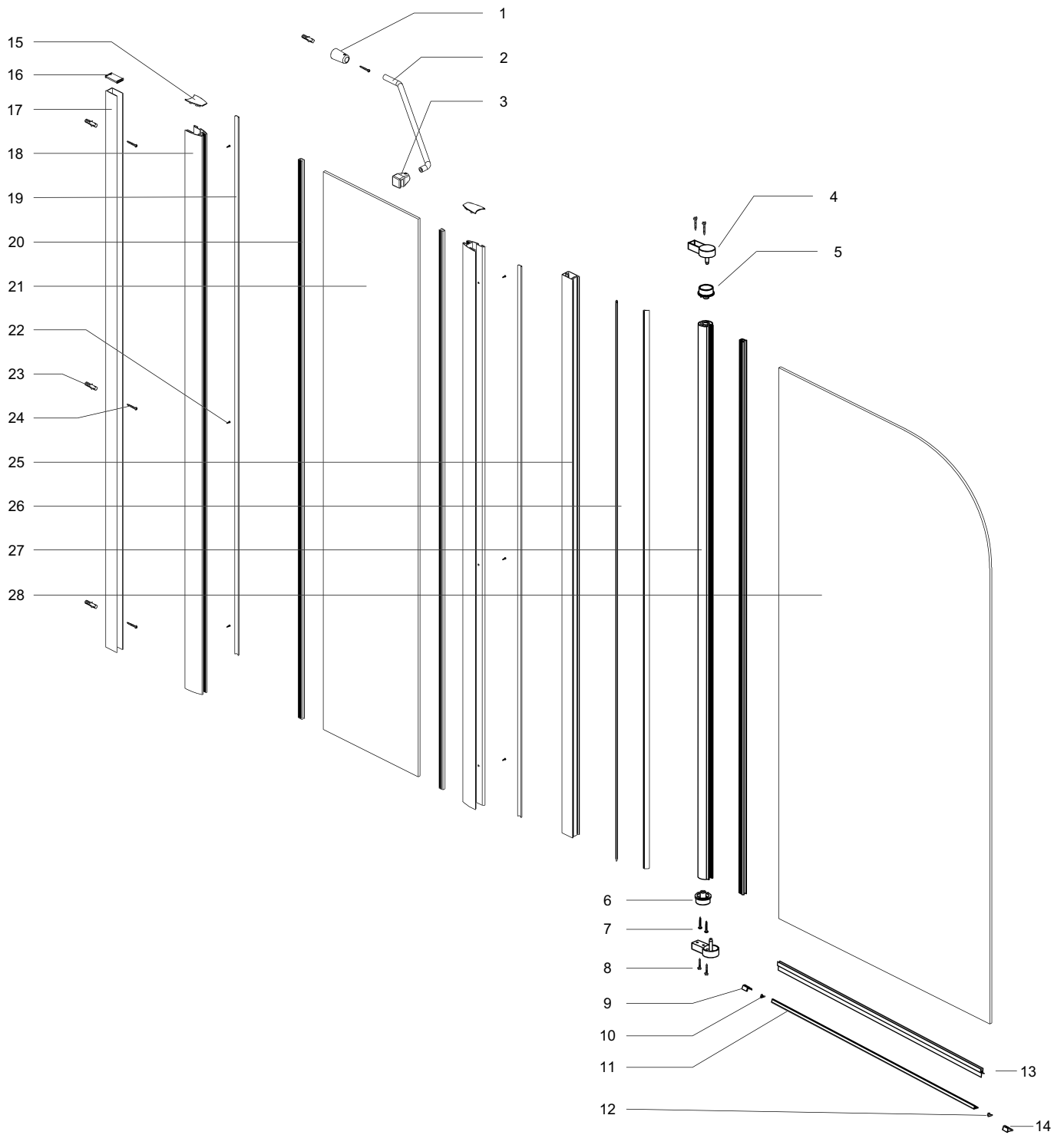

Step

Step

Cuadrada / Square / Carré / для

Pieza Pièce Рièce Деталь	Descripción Description Description Описание	Referencia Reference Référéncie Артикул	Pieza Pièce Рièce Деталь	Descripción Description Description Описание	Referencia Reference Référéncie Артикул
1		4900100	14		S/C* / W/C* S/C* / Б/К*
2		4900200	15		S/C* / W/C* S/C* / Б/К*
3		4900300	16		4900500
4		S/C* / W/C* S/C* / Б/К*	17		S/C* / W/C* S/C* / Б/К*
5		S/C* / W/C* S/C* / Б/К*	18		S/C* / W/C* S/C* / Б/К*
6		4900800	19		4901500
7		S/C* / W/C* S/C* / Б/К*	20		4900000
8		4902000	21		S/C* / W/C* S/C* / Б/К*
9		4901000	22		S/C* / W/C* S/C* / Б/К*
10		4900900	23		S/C* / W/C* S/C* / Б/К*
11		consultar / check consultar / Проконсультироваться	24		4901600
12		4901100	25		4901400
13		4901700			

**Nota:** Para solicitar este repuesto debe ponerse en contacto con el Servicio Técnico de Gala.  
S/C: Sin código

**Nota:** In order to request this spare part please contact your export representative.  
W/C: Without code

**Nota:** Veuillez contacter votre agent export pour commander cette pièce.  
S/C: Sans code

**Примечание:** Чтобы запросить эту деталь, обратитесь к Вашему агенту по экспорту.  
Б/К: без кода

Step

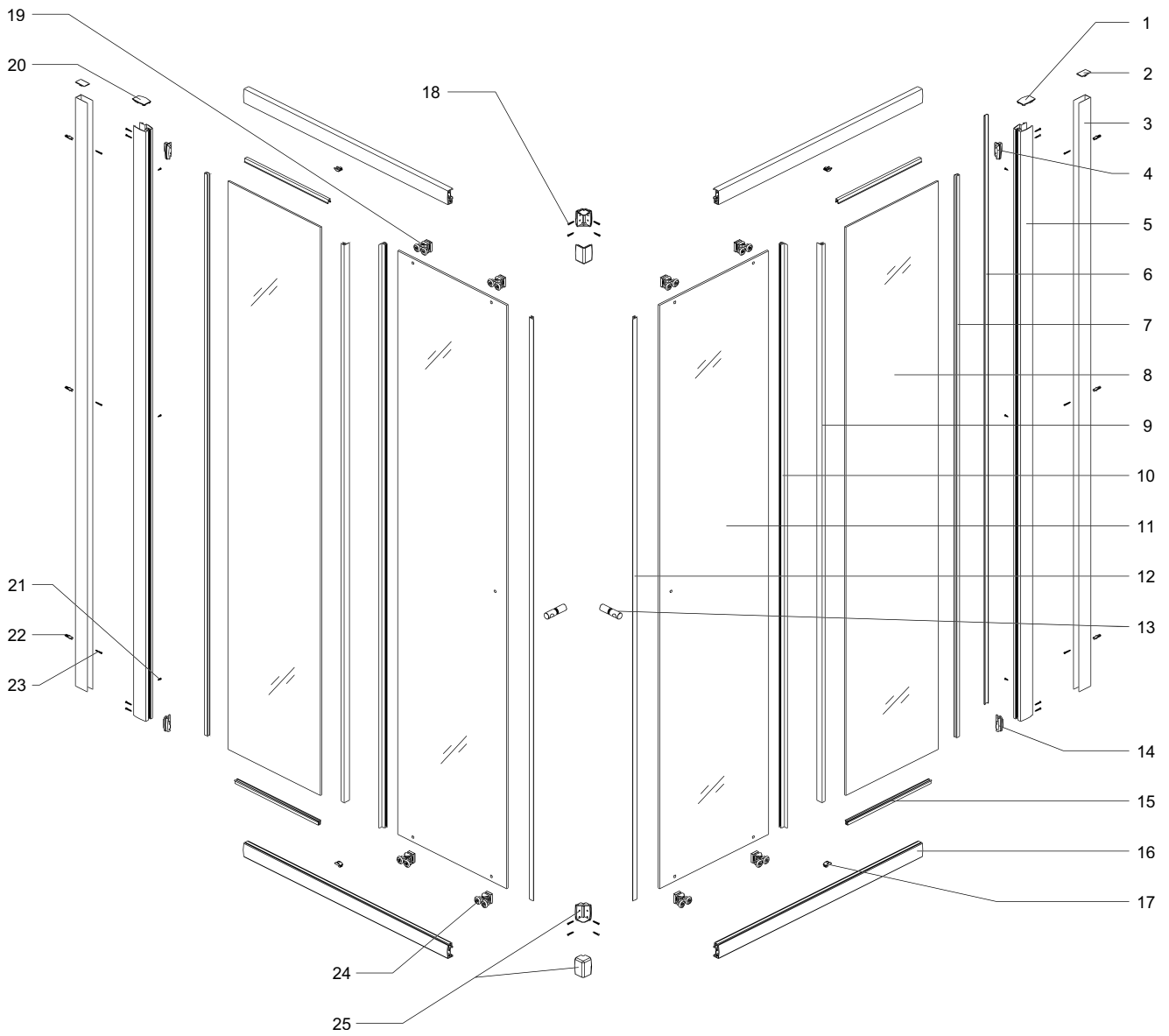

Step

Step

Rectangular / Rectangular / Rectangulaire / прямоугольный

Pieza Pièce Рièce Деталь	Descripción Description Description Описание	Referencia Reference Référence Артикул	Pieza Pièce Рièce Деталь	Descripción Description Description Описание	Referencia Reference Référence Артикул
1		4900100	14		S/C* / W/C* S/C* / Б/К*
2		4900200	15		S/C* / W/C* S/C* / Б/К*
3		4900300	16		4900500
4		S/C* / W/C* S/C* / Б/К*	17		S/C* / W/C* S/C* / Б/К*
5		S/C* / W/C* S/C* / Б/К*	18		S/C* / W/C* S/C* / Б/К*
6		4900800	19		4901500
7		S/C* / W/C* S/C* / Б/К*	20		4901000
8		4902000	21		S/C* / W/C* S/C* / Б/К*
9		4901000	22		S/C* / W/C* S/C* / Б/К*
10		4900900	23		S/C* / W/C* S/C* / Б/К*
11		consultar / check consultar / Проконсультироваться	24		4901600
12		4901100	25		4901400
13		4901700			

**Nota:** Para solicitar este repuesto debe ponerse en contacto con el Servicio Técnico de Gala.  
S/C: Sin código

**Nota:** In order to request this spare part please contact your export representative.  
W/C: Without code

**Nota:** Veuillez contacter votre agent export pour commander cette pièce.  
S/C: Sans code





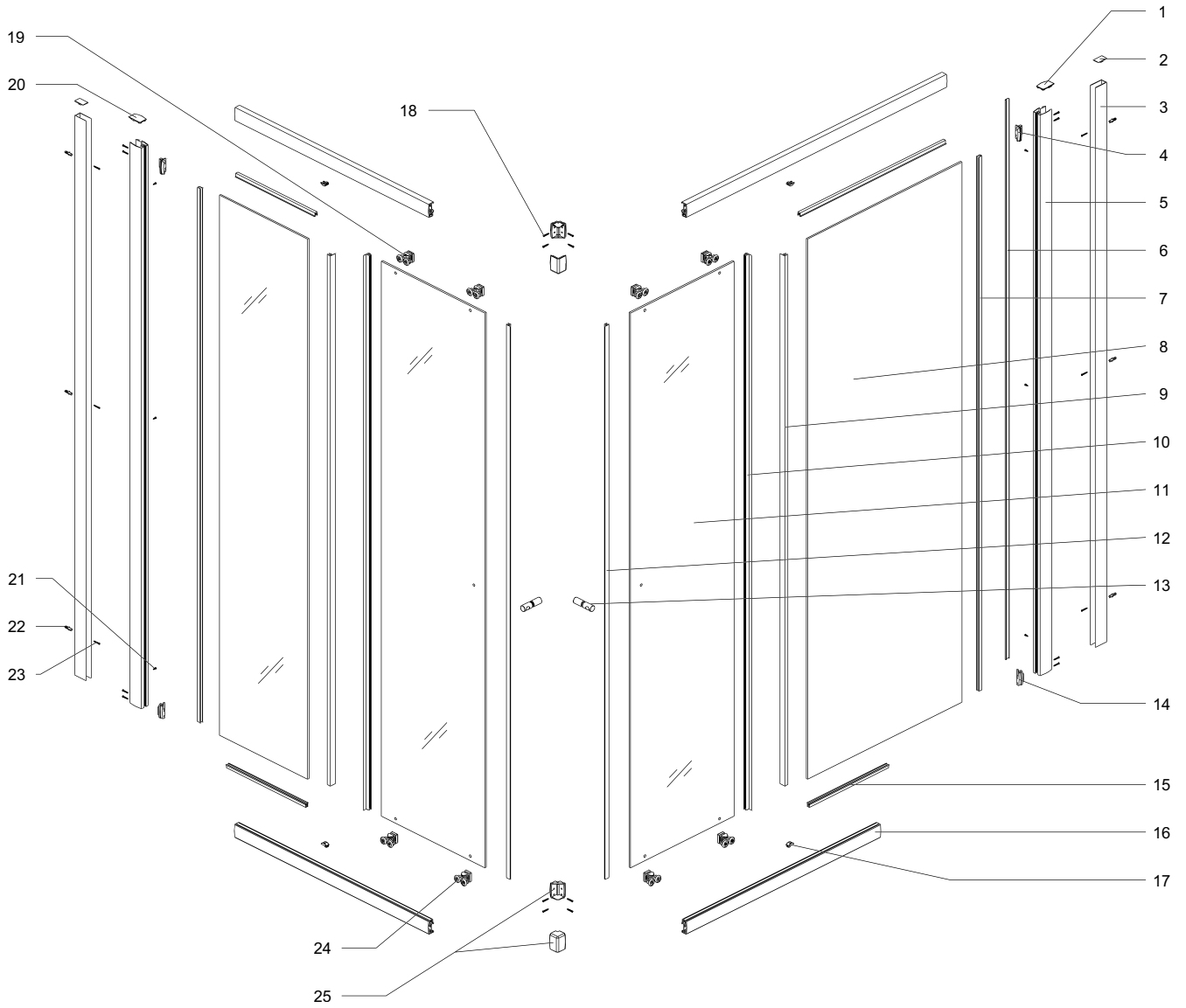

















**Примечание:** Чтобы запросить эту деталь, обратитесь к Вашему агенту по экспорту.  
Б/К: без кода

Step



Step

Step  
 Angular / Corner / D'Angle / Угловой

Pieza Pièce Рiесе Деталь	Descripción Description Description Описание	Referencia Reference Référence Артикул	Pieza Pièce Рiесе Деталь	Descripción Description Description Описание	Referencia Reference Référence Артикул
1		4900100	13		4901100
2		4900200	14		S/C* / W/C* S/C* / Б/К*
3		4900300	15		S/C* / W/C* S/C* / Б/К*
4		S/C* / W/C* S/C* / Б/К*	16		4900600
5		S/C* / W/C* S/C* / Б/К*	17		S/C* / W/C* S/C* / Б/К*
6		4900800	18		4901500
7		S/C* / W/C* S/C* / Б/К*	19		4900000
8		4901800	20		S/C* / W/C* S/C* / Б/К*
9		4901000	21		S/C* / W/C* S/C* / Б/К*
10		4900900	22		S/C* / W/C* S/C* / Б/К*
11		4901900	23		4901600
12		4901700			

**Nota:** Para solicitar este repuesto debe ponerse en contacto con el Servicio Técnico de Gala.  
 S/C: Sin código

**Nota:** In order to request this spare part please contact your export representative.  
 W/C: Without code

**Nota:** Veuillez contacter votre agent export pour commander cette pièce.  
 S/C: Sans code

**Примечание:** Чтобы запросить эту деталь, обратитесь к Вашему агенту по экспорту.  
 Б/К: без кода

Step

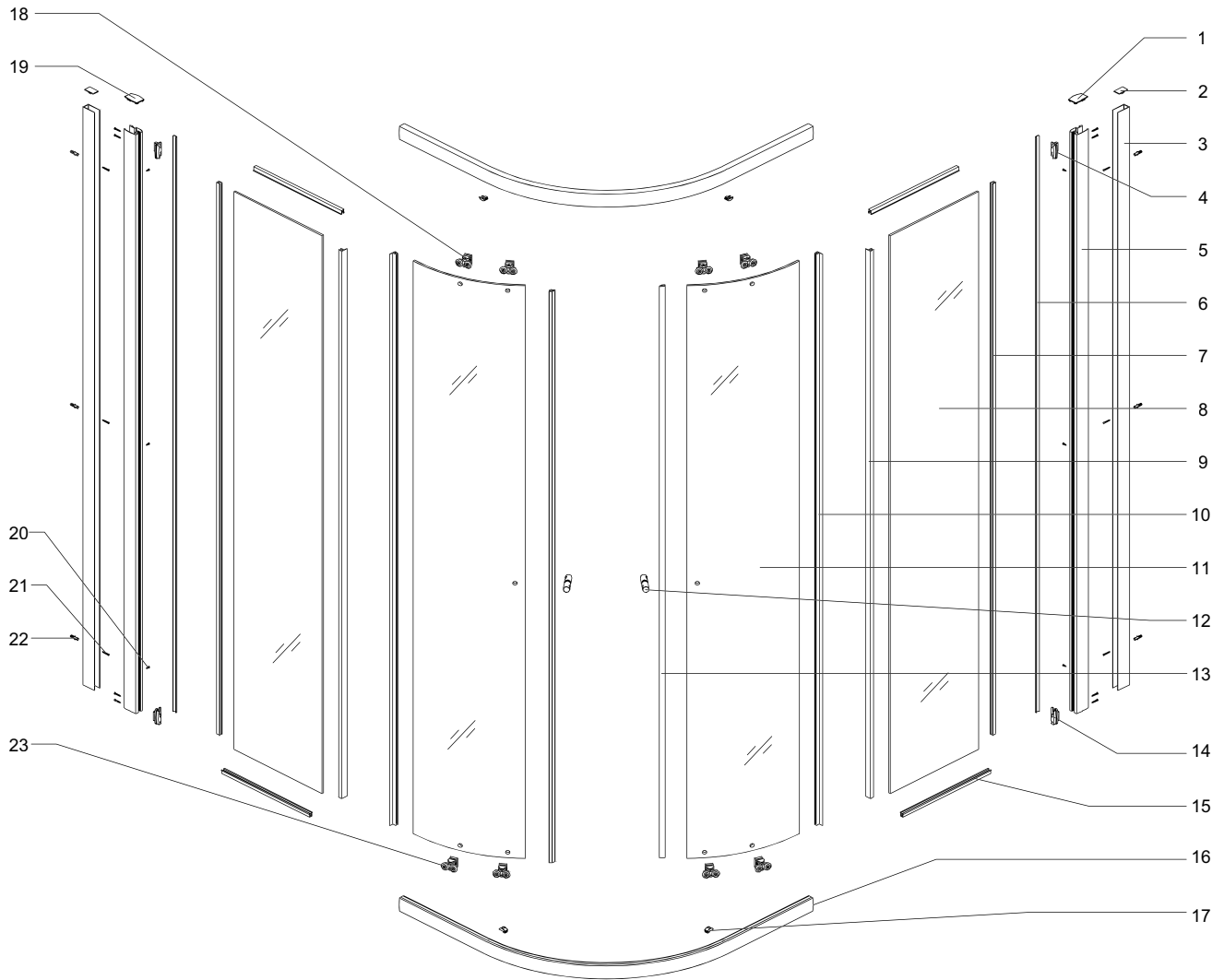





# tarifa autorizada de **mano de obra y desplazamientos** a los concesionarios de reparaciones oficiales gala

**Válido sólo para España - Marzo 2020**

## Garantías:

Grifería: 2 años

Muebles: 2 años

Bañeras: 2 años

Columnas: 2 años

Cabinas: 2 años

Spas: 2 años

gala

## mano de obra

Por 1/2 hora de trabajo a:	19,2 euros (facturación mínima 1/2 hora)
Después de la primera 1/2 hora, se factura en fracciones de 1/2 de hora	19,2 euros (facturación 1/2 hora)

Los montajes de cabinas debe hacerlos el SAT * Si la cabina no es montada por el Servicio Técnico perderá la garantía del producto	PRECIO TOTAL MONTAJES desplazamiento incluido a DISTRIBUIDOR	PRECIO TOTAL DESMONTAJES desplazamiento incluido a DISTRIBUIDOR
Montaje de Hidrosaua DUO	320 EUROS	160 EUROS
Montaje de Hidrosaua ARCO / HÁBITAT (Top y Top Privilege) / LUX	290 EUROS	145 EUROS
Montaje de Hidrosaua SINGLE	280 EUROS	140 EUROS
Montaje de Hidrosaua ARCO / HÁBITAT (Avant y Club) / SYMBOL / PLANET	250 EUROS	125 EUROS
Montaje de Hidrosaua ARCO / HÁBITAT (Ritmo)	200 EUROS	100 EUROS
Montaje de Hidrosaua CLIP Y CLIP-MAX (V y P)	190 EUROS	95 EUROS

Los montajes de kit, walk-in y mamparas no es obligatorio que sean montados por el Servicio Técnico	PRECIO MONTAJES desplazamiento NO incluido
Montaje de WALK-IN NEXT Y CABINA NEXT	160 EUROS
Montaje MAMPARA DUCHA SILVER / STEP / WALK-IN N / KLEVAN (Sólo mampara)	52 EUROS
Montaje MAMPARA DUCHA VISION (Sólo mampara)	85 EUROS

## desplazamientos

Por distancia en kilómetros del domicilio social del S.A.T. al domicilio del usuario. Este kilometraje y precio está estipulado sólo para el trayecto de ida.

DISTANCIA	PRECIO
Entre 0 y 10 Km	20,2 Euros
Entre 10 y 20 Km	23,3 Euros
Entre 20 y 30 Km	26,6 Euros
Entre 30 y 40 Km	34,0 Euros
Entre 40 y 50 Km	40,4 Euros

NOTA: La distancia a partir del Km 50 hasta el domicilio del usuario (tanto en garantía como fuera de ella), se facturará a 1,00 Euro el Km, y será siempre a cargo de Cerámicas Gala, S.A., y en caso de utilizar otro medio de transporte, a partir de 37 euros, siempre será a cargo de Cerámicas Gala, S.A.

A estos precios de mano de obra y desplazamiento hay que aplicar el I.V.A. correspondiente

### NOTAS GENERALES

- Los montajes en exposiciones por parte del SAT, correrán a cargo de Cerámicas Gala, según la tarifa vigente.
- En los desmontajes en exposiciones, el SAT pasará el cargo a Gala (a mitad de precio del montaje), y Gala se encargará de pasar un cargo estipulado al distribuidor (la mitad del montaje + un desplazamiento medio).
- En las reparaciones fuera de garantía el servicio técnico que realice la reparación, garantiza un periodo de 3 meses para cualquier defecto en el montaje del repuesto o producto. Transcurrido este plazo de 3 meses, se entenderá como defecto de uso y las intervenciones tendrán el coste de mano de obra y desplazamiento.
- En el montaje de hidrosauas nuevas o que hayan sido previamente desmontadas en exposición, y se vendan al usuario, se pasará el cargo a Gala según la tarifa vigente como un montaje normal, y Gala le pasará un cargo estipulado al distribuidor (el precio del montaje + 1 desplazamiento medio).
- En los SPAS, nuestro Servicio Técnico ofrece 2 visitas, una previa a la instalación, y luego una vez instalado el SPA, otra visita para la puesta en marcha y explicación del funcionamiento. Estas visitas correrán siempre a cargo de Cerámicas Gala y su facturación será de 1 hora como máximo por visita.
- Cuando la avería en garantía sea fuera de la península, Cerámicas Gala se hará cargo de los gastos creados, además de un plus (2 horas), por el tiempo empleado en los transportes (avión, ferry, etc).

tarifa repuestos  
2020

Todas las relaciones comerciales entre Cerámicas Gala, S.A. y sus clientes se regirán por las siguientes condiciones generales de venta, que se entenderán aceptadas por el comprador por el solo hecho de cursar un pedido.

Todas las medidas y colores aparecidos son orientativos. Por razones técnicas o comerciales, Gala se reserva el derecho de realizar en cualquier momento cambios en los precios, materiales y especificaciones de los modelos descritos previa notificación.

## Catálogos, ofertas y pedidos

Las indicaciones de nuestros catálogos se dan solamente a título orientativo.

Las ofertas están siempre, y a todos los efectos, condicionadas a nuestra posterior aceptación, por escrito, del correspondiente pedido.

Cualquier condición consignada por el comprador en el pedido que no se ajuste a las condiciones generales de venta o –en su caso– a las especiales de cada producto, se considerará nula, salvo nuestra conformidad, que deberá constar expresamente en la aceptación escrita del pedido.

## Anulación de pedidos

Los pedidos aceptados no podrán ser anulados en los casos siguientes:

- Cuando se haya efectuado la expedición del producto.
- Cuando, tratándose de materiales de fabricación especial, ésta se hubiera comenzado.

Nos reservamos el derecho de anular los pedidos pendientes de entrega cuando el comprador hubiere incumplido, total o parcialmente, anteriores contratos.

Tarifa de precios de acuerdo con la legislación vigente

spares price list  
2020

All commercial relationships between Cerámicas Gala, S.A. and its customers are governed by the following general sales conditions, which are understood to be accepted by the buyer through the act of placing an order.

Measurements and colours are for informational purposes. Gala reserves the right to make adjustments in prices, materials and specifications of models by previous notification.

## Catalogues, offers and orders

All models shown in this catalogue are merely indicative of our product range.

Offers are always subject to our written acceptance of the corresponding order.

Any condition put forward by the buyer in its order which is not within the general sales conditions or special conditions of each product will only have effect if accepted expressly in writing in the order acceptance by Gala.

## Order cancellation

An accepted order cannot be cancelled in the following cases:

- When delivery of the product has been made.
- When the manufacturing of special production material has commenced.

We reserve the right to cancel any order pending delivery when the buyer has not partially or totally fulfilled previous contracts.

Price list in accordance with current legislation

tarif pièces de rechange  
2020

Toutes les relations commerciales entre Cerámicas Gala, S.A. et ses clients seront régies par les conditions générales de vente suivantes, qui sont considérées comme acceptées par l'acheteur par le seul fait de passer une commande. Toutes les mesures et couleurs qui figurent sont orientatives. Pour des raisons techniques ou commerciales, Gala se réserve le droit de réaliser à tout moment des changements en ce qui concerne les prix, les matériaux et les spécifications des modèles décrits en le notifiant préalablement.

## Catalogues, offres et commandes

Les indications de nos catalogues sont seulement données à titre orientatif. Les offres sont toujours, et à tous les effets, soumises à notre approbation postérieure, par écrit, de la commande correspondante. Toute condition consignée par l'acheteur dans la commande qui ne s'ajuste pas aux conditions générales de vente ou – le cas échéant – aux conditions spéciales de chaque produit, sera considérée comme nulle, sauf conformité de notre part, qui devra être stipulée expressément dans l'acceptation écrite de la commande.

## Annulation de commandes

Les commandes acceptées ne pourront pas être annulées dans les cas suivants:

- Quand l'expédition du produit a déjà été effectuée.
- Quand, s'agissant de matériaux de fabrication spéciale, celle-ci ait déjà commencé.

Nous nous réservons le droit d'annuler les commandes en cours de livraison si l'acheteur ne respecte pas totalement ou partiellement les contrats antérieurs.

Liste des prix en accord avec la législation en vigueur

каталог цен дополнительное  
оборудование 2020

Все коммерческие отношения между компанией Cerámicas Gala, S.A. и ее клиентами регулируются следующими условиями продажи, которые считаются принятыми самим фактом совершения заказа. Все описанные размеры и цвета носят исключительно информативный характер. По техническим или коммерческим причинам, Gala оставляет за собой право вносить в любое время изменения в цены, материалы и технические характеристики указанных моделей, заблаговременно уведомляя клиента.

Каталоги, предложения  
и заказы

Все модели, представленные в этом каталоге, носят исключительно ориентировочный характер.

Изначально, все предложения подлежат нашему рассмотрению и письменному соглашению о принятии соответствующего заказа.

Любое условие, выдвинутое покупателем в заказе и несоответствующее общим условиям продажи или, в отдельных случаях, особым характеристикам каждого изделия, считается недействительным и вступает в силу только в случае нашего согласия, которое должно быть ясно указано в письменном соглашении о принятии заказа.

## Отмена заказа

принятые заказы не могут быть отменены в следующих случаях:

- Если доставка продукции уже осуществлена.
- Если изготовление продукции с применением специальных материалов уже начато.

Мы оставляем за собой право аннулировать заказы ожидающие доставки в случае частичного или полного неисполнения покупателем ранее заключенных контрактов.

Цены в соответствии с действующим законодательством

## Precios

Los precios que figuran en esta Tarifa son en euros y sobre camión almacén del cliente distribuidor.

Nuestros precios de venta podrán ser variados por simple aviso al comprador. Los nuevos precios serán aplicados a todos los pedidos pendientes de entrega en la fecha de la modificación. Si el comprador no acepta el nuevo precio podrá anular el pedido, notificándolo, por escrito, dentro de los ocho días siguientes a la fecha de aviso. Pasado este plazo se entenderá que acepta plenamente las nuevas condiciones.

Se aplicará en factura, sobre los precios netos resultantes, el impuesto actualmente en vigor I.V.A. y cualquier otro gravamen que dicte la Ley.

Los repuestos indicados en esta Tarifa de Repuestos en los que no aparece el PVP, sustituidos por la palabra SAT, son a título informativo y como objeto de conocimiento de la existencia del repuesto. Desde Cerámicas Gala S.A., consideramos que estos repuestos requieren de la manipulación de personal cualificado para su instalación, por lo que el pedido del repuesto incluido en esta tarifa como precio SAT, se solicitará a través del Servicio de Asistencia Técnica, más cercano a su punto de venta.

Los precios SAT se pueden solicitar a través del servicio técnico y se suministrarán a portes pagados.

## Plazos de entrega

Los plazos de entrega que consten en nuestras aceptaciones de pedido serán meramente orientativos.

Los retrasos en la entrega originados por causas de fuerza mayor, o que no nos sean directamente imputables, no serán causa justificada para la anulación por el comprador del pedido involuntariamente demorado, ni de reclamación alguna de daños y perjuicios.

Tarifa de precios de acuerdo con la legislación vigente

## Prices

Prices listed in this catalogue are Ex-works (Incoterms).

We may adjust prices by means of a simple notification to the buyer. The new prices shall be applied to orders pending delivery at the time of adjustment. Should the buyer not agree to the new price, the order can be cancelled in writing within eight days of the notification of the price adjustment, failing which the new conditions shall be deemed agreed.

The difference from the resulting net prices will be invoiced together with the current VAT in force and any other taxes as required by law.

Those spare parts included in this Price List that show the initials SAT instead of the retail price are only displayed for informative purposes. Cerámicas Gala SA considers that these spares require the handling of qualified staff for their installation and therefore the ordering of these pieces will be carried out through the nearest Customer Service Center to your point of sale. The SAT prices may be requested from Customer Service and they will be delivered freight collect.

## Delivery period

The stated delivery period in our acceptance of order is merely indicative.

Delivery delays in the event of force majeure or not directly attributed to us shall not constitute a right for the buyer to cancel the order nor claim compensation for any damages or prejudices.

Price list in accordance with current legislation

## Prix

Les prix qui figurent sur cette Liste sont en euros et sur camion magasin du client distributeur. Nos prix de vente pourront varier en informant simplement l'acheteur. Les nouveaux prix seront appliqués à toutes les commandes en attente de livraison à la date de la modification. Si toutefois l'acheteur n'acceptait pas le nouveau prix la commande pourra être annulée, en le notifiant, par écrit, dans les huit jours suivant la date d'avis. Passé ce délai, les nouvelles conditions seront considérées acceptées. Dans la facture se verront appliqués l'impôt actuellement en vigueur T.V.A. et toute autre charge que dicte la loi, sur les prix nets résultants.

Depuis Cerámicas Gala S.A, nous considérons que ces pièces de rechange exigent la manipulation par un personnel qualifié pour leur installation, donc la commande de la pièce de rechange incluse dans cette liste des prix comme prix SAT, se fera à travers le Service Technique plus près de votre point de vente. Vous pouvez demander les prix SAT à travers le service technique et les pièces seront fournies à ports payés.

## Délais de livraison

Les délais de livraison établis dans nos acceptations de commande seront simplement orientatifs.

Les retards de livraison provoqués pour des raisons de force majeure, ou qui ne nous seraient pas directement imputables, ne seront pas une cause justifiée par l'acheteur pour l'annulation de la commande involontairement retardée, ni de quelque réclamation de dommages et préjudices.

Liste des prix en accord avec la législation en vigueur

## Цены

Цены, приведенные в этом каталоге, указаны в евро за грузотранспорт до склада заказчика.

Наши цены могут регулироваться путем простого уведомления покупателя. Новые цены распространяются на все невыполненные на дату модификации стоимости заказы. Если покупатель не согласен с новой ценой, то заказ можно отменить в письменной форме в течение восьми дней с момента уведомления о корректировке цен, в противном случае новые условия считаются полностью принятыми.

Действующий в настоящее время НДС и другие налоги, указанные законом, будут добавлены к нетто стоимости продукции.

Дополнительное оборудование, фигурирующее в настоящем Прейскуранте цен не с отметкой PVP (розничная цена), а с отметкой SAT (сервисный центр), указано для информации и подтверждения, что позиция имеется в наличии. В Cerámicas Gala, S.A. мы считаем, что установка этого дополнительного оборудования должна производиться квалифицированным персоналом, в связи с чем заказ дополнительного оборудования, включенного в этот прейскурант с отметкой SAT, производится через сервисный центр, ближайший к пункту продажи. Цены SAT можно запрашивать через службу технической поддержки, а артикулы могут быть оплачены на условиях оплаты транспортных расходов.

## Сроки доставки

Сроки доставки, указанные в нашем уведомлении о принятии заказа, носят исключительно ориентировочный характер.

Задержки с доставкой, вызванные форс-мажорными обстоятельствами или другими причинами, к которым мы не имеем непосредственного отношения, не являются обоснованными причинами отмены покупателем заказа или требования компенсации ущерба и убытков.

Цены в соответствии с действующим законодательством

## condiciones generales de venta

## general sales conditions

## conditions générales de ventes

## общие условия продажи

### Formas de entrega

Las mercancías se entienden entregadas sobre camión almacén del cliente distribuidor. Nuestros productos viajan por cuenta y riesgo del comprador, aun cuando lo hagan a portes pagados.

A la recepción de la mercancía, el destinatario debe comprobarla y hacer las reclamaciones oportunas al transportista antes de firmar el albarán de entrega.

Los pedidos que nos cursen, salvo que la naturaleza del producto lo impida, podrán cumplimentarse en entregas parciales, informando previamente al cliente.

Salvo instrucciones concretas del comprador, los envíos de mercancías se efectuarán por camión programado por fábrica. Si el cliente no puede esperar el envío del camión programado por fábrica, el material que nos solicite se enviará a portes debidos, salvo que en las condiciones de venta pactadas con Cerámicas Gala, S.A. se indique lo contrario.

### Bonificaciones

Cualquier descuento, rappel, bonificación o abono que sobre los precios de tarifa se conceda estará condicionado al buen fin de las operaciones de las que dichos beneficios traigan causa o que hubieran sido realizadas durante el período que, en su caso, corresponda; consecuentemente, se perderá el derecho a su percepción si se incurre en impago o morosidad en la operación o durante el período computado.

### Embalajes

Nuestras mercancías se expedirán embaladas en la forma más idónea para su transporte: palet, caja de cartón, etc., atendiéndose, en lo razonablemente posible, las instrucciones del comprador sobre otras clases o formas de embalaje, siendo su coste a cargo del comprador.

Salvo aviso en contrario, o que se señale en las tarifas de venta de cada producto, el coste de los embalajes figura incluido en el precio de las mercancías.

No se admite la devolución de nuestros embalajes, por ser del tipo no recuperable.

Tarifa de precios de acuerdo con la legislación vigente

### Delivery terms

Goods will be delivered on-board truck at the client's warehouse.

Goods are dispatched for the account and at the risk of the buyer including in the case of delivery freight prepaid.

Shipments being received at the destination should be checked against the receiving document thereof and inspected for damage. Any claims should be made to the carrier before signing the delivery note. Unless the nature of the good inhibits, orders undertaken can be fulfilled partially by previously advising the buyer.

Delivery will be made accordingly to the scheduled truck service of the factory. Should the buyer not choose to use this service, the goods will be sent freight collect unless otherwise stated in the sales agreement between Cerámicas Gala, S.A. and the buyer.

### Discounts

Any discount, sales discount, rebate or reduction off catalogue prices is granted on the condition of the positive end result of the transaction which such benefits have been the result of or would have been attained during the period which corresponds to the buyer. On the contrary, the buyer consequently loses the right should non-payment or late payment in the transaction or during the computed period occur.

### Packaging

Goods will be packed adequately for shipment by means of carton box, pallet, etc. paying reasonable attention to the buyer's instructions of other alternative types and methods of packing, all of which amounts the buyer shall pay. Unless otherwise stated or indicated in the sale price of each product item, the cost of packaging is included. Return of packaging material is not accepted as it is non-reusable.

Price list in accordance with current legislation

### Forme de livraison

Les marchandises sont considérées livrées sur camion magasin du client distributeur. Nos produits voyagent au compte et au risque de l'acheteur, même quand la livraison se fait à ports payés. À la réception de la marchandise, le destinataire doit la vérifier et faire les réclamations opportunes au transporteur avant de signer le bulletin de livraison.

Les commandes qui ne suivent pas leur cours, sauf dans le cas où la nature du produit l'empêcherait, pourront être exécutées en livraisons partielles, en informant préalablement le client.

Sauf instructions concrètes de l'acheteur, les envois de marchandises s'effectueront par camion programmé par l'usine. Si le client ne peut pas attendre l'envoi du camion programmé par l'usine, le matériel qui nous serait demandé s'enverra à ports dûs, excepté s'il est indiqué le contraire dans les conditions de vente pactées avec "Cerámicas Gala, S.A."

### Bonifications

Quelconque réduction, rappel, bonification ou paiement qui serait concédé sur les prix de la liste sera conditionné par la bonne marche des opérations dont les bénéfices pourraient dérivés ou qui auraient été réalisés durant la période qui, dans son cas, correspondrait; Par conséquent, il se verra perdre le droit à sa perception en cas de non-paiement ou de retard dans l'opération ou durant la période prise en compte.

### Emballages

Nos marchandises seront expédiées emballées de la meilleure façon pour leur transport: palette, caisse en carton, etc., prenant en considération, dans la mesure du possible, les instructions de

l'acheteur sur les autres types ou formes d'emballage, son coût étant à la charge de l'acheteur. Sauf avis contraire, ou qui serait signalé sur les tarifs de vente de chaque produit, le coût des emballages figure inclu dans le prix des marchandises. La restitution de nos emballages ne sera pas admise, ceux-ci étant de type non récupérables.

Liste des prix en accord avec la législation en vigueur

### Условия поставки

Товар будет доставлен грузовым транспортом на склад клиента. Отгрузка товаров производится за счет и на риск покупателя, в том числе в случае оплаченной перевозки.

По прибытии товара в пункт назначения принимающий должен проверить продукцию и убедиться в отсутствии повреждений. Любые претензии должны быть сделаны перевозчику до подписания накладной.

Если технические характеристики товара не препятствуют, поставка заказов может осуществляться по частям, при этом предварительно уведомляя покупателя.

В случае отсутствия конкретных указаний со стороны покупателя, доставка осуществляется предоставленным фабрикой транспортом. Если клиент не может ожидать доставки транспортом фабрики, заказанная продукция будет отправлена за счет покупателя, за исключением тех случаев, когда в договоре купли-продажи между Cerámicas Gala, S.A. и покупателем не указано иное.

### Скидки

Любые скидки, бонусы, уступки в цене или снижение цен, указанных в каталоге, будут предоставлены при условии достижения успешного результата операции, на которую были выделены данные льготы, а также реализованных в течении соответствующего каждому покупателю периода времени. В случае невыплаты или несвоевременной оплаты в течении осуществления сделки или указанного периода, покупатель теряет право на получение вышеупомянутых скидок.

### Упаковка

Наши товары будут упакованы наиболее адекватным для их транспортировки способом: картонная коробка, паллет и т.д. В случае оплаты транспорта покупателем будет уделено соответствующее внимание инструкциям клиента относительно других альтернативных видов и методов упаковки. В случае отсутствия предварительного уведомления или указаний в цене продажи каждого продукта, стоимость упаковки включена в стоимость товара.

Возврат упаковочного материала не допускается, поскольку он не является многоразовым.

Цены в соответствии с действующим законодательством



### Condiciones de pago

El pago del precio de nuestras mercancías se efectuará directamente a nuestro Departamento Administrativo de Burgos, salvo que se conceda crédito al comprador, en cuyo caso se hará efectivo en el plazo o plazos estipulados expresamente.

Para facilitar la efectividad del pago se podrán girar efectos cambiarios a cargo del comprador, sin que ello signifique una modificación, ni de fecha, ni de lugar de pago, determinado anteriormente.

Si antes de la cumplimentación de la totalidad o parte de un pedido se produjesen o conociesen hechos o circunstancias que originen un fundado temor de que el comprador incumplirá su obligación de pago del precio, se podrá suspender la entrega de las mercancías, si el comprador no anticipa su pago o fianza en el plazo convenido.

### Garantía

Los productos Gala están garantizados ante cualquier defecto de fabricación, desde la fecha de adquisición del producto, siempre y cuando la instalación haya sido efectuada de acuerdo con las instrucciones de instalación Cerámicas Gala, S.A. y, aplicando la normativa en vigor para instalaciones eléctricas y de saneamiento, por personal autorizado.

Salvo que se indique otro plazo específico para un producto determinado, los periodos de garantía serán los siguientes:

- Repuestos: 2 años.

La garantía no cubre los defectos y daños ocasionados por el uso incorrecto, manipulación indebida o inadecuado almacenamiento después de ser expedido el producto desde nuestra Fábrica, la instalación no realizada de acuerdo con las instrucciones escritas que se suministran, las reparaciones con recambios no originales o por personal no autorizado, la falta de mantenimiento o cualquier otra anomalía que no sea debida a defectos de fabricación.

Para el disfrute de esta garantía será necesaria la aceptación del defecto por nuestro Departamento Técnico, debiendo ser enviado el producto a la Fábrica de Burgos.

Cerámicas Gala, S.A. no se responsabilizará de ningún daño que se pueda producir por fugas de agua una vez instalados los productos.

Cerámicas Gala garantiza la reparación o reemplazo gratuito del conjunto o parte del mismo, siempre que la notificación del defecto se produzca dentro del período de garantía, en los términos establecidos por la legislación vigente.

Tarifa de precios de acuerdo con la legislación vigente

### Payment conditions

Payment should be made directly to the Administration Department in Burgos, with the exception where credit has been granted to the buyer, in which case payment has to be made in the time period or instalments expressly stipulated. Bills of exchange drawn at the expense of the buyer can be used to facilitate payment. This, however, does not signify any modification to the date or place of payment which have been determined.

Should facts or circumstance be known which tantamount to the fear that the buyer cannot fulfil the obligation of payment prior to the total or partial fulfilment of an order, delivery of the goods merchandise could be suspended.

### Warranty

Gala products are guaranteed against any manufacturing defect from the date of purchase only should installation be carried out in accordance to the assembly instructions of Cerámicas Gala, S.A. complying with the statutory standards and requirements for electrical power and plumbing installation.

Unless a specified period for a particular product is indicated, the following warranty periods apply:

- Spares: 2 years.

The warranty does not cover defects and damage caused by incorrect use, unauthorised manipulations, improper storage after the product has been delivered, installation not carried out per the instruction manual supplied, repairs carried out with unauthorised spares or authorised personnel, lack of maintenance or any anomaly not due to manufacturing defects.

For warranty coverage, the Technical Department has to acknowledge and accept the defect, hence, requiring the product to be sent to the factory in Burgos.

Cerámicas Gala is not responsible for any damage resulting from water leakage from the installed product.

Cerámicas Gala, S.A. guaranteee the repair and free replacement of the whole or part of unit only when notification of the defect is within the warranty period and the terms established by the law in force.

Price list in accordance with current legislation

### Conditions de paiement

Le paiement du prix de nos marchandises s'effectuera directement à notre Département Administratif de Burgos, sauf s'il est concédé un crédit à l'acheteur, dans ce cas-là, il sera effectif dans le délai ou les délais stipulés expressément.

Pour faciliter l'effectivité du paiement il sera possible de payer par mandat bancaire à la charge de l'acheteur sans que cela signifie une modification, ni de date, ni de lieu de paiement, déterminé antérieurement.

Si avant la réception de la totalité ou partie d'une commande se produisaient ou étaient connus des faits ou circonstances à l'origine d'une crainte fondée sur le fait que l'acheteur ne respecterait pas ses obligations de paiements du prix, la livraison de la marchandise pourra être suspendue, si l'acheteur n'anticipe pas son paiement ou caution dans le délai convenu.

### Garantie

Les produits Gala sont garantis face à quelconque défaut de fabrication, depuis la date d'acquisition du produit, à condition que l'installation ait été effectuée en accord avec les instructions d'installation Cerámicas Gala, S.A. et, conformément à la norme en vigueur pour des installations électriques et d'assainissement.

Excepté dans le cas où serait indiqué un autre délai spécifique pour un produit déterminé, les périodes de garantie seront les suivantes:

- Pièces de rechange: 2 ans.

La garantie ne couvre pas les défauts et les dommages occasionnés par l'usage incorrect, la manipulation indue ou un stockage inadéquate après que le produit ait été expédié de notre Usine, la non-réalisation de l'installation en accord avec les instructions écrites qui sont fournies, les réparations avec des pièces de rechange non-originales ou par du personnel non- autorisé, le manque d'entretien ou n'importe

quelle autre anomalie qui ne soit pas due à des défauts de fabrication. Pour profiter de cette garantie sera nécessaire l'acceptation du défaut par notre Département Technique, le produit devant être envoyé à l'Usine de Burgos. "Cerámicas Gala" n'assurera la responsabilité d'aucun dommage qui aurait pu se produire à cause de fuites d'eau une fois les produits installés. Cerámicas Gala, S.A. garantie la réparation ou le remplacement gratuit de l'ensemble ou partie de ceux-ci, à condition que la notification du défaut se produise dans la période de garantie, dans les termes établis par la législation en vigueur.

Liste des prix en accord avec la législation en vigueur

### Условия оплаты

Оплата товара должна быть произведена непосредственно в Административный Отдел в Бургосе, за исключением случаев, когда в распоряжение покупателя был предоставлен кредит. В этом случае платеж должен быть реализован в рассрочку или в предусмотренный период времени.

Переводные вексели, выписанные на счет покупателя могут быть использованы для облегчения оплаты. Это, однако, не означает внесение изменений в дату или место платежа, которые были определены ранее. Если до завершения всей операции или ее части возникнут обстоятельства или факты, которые могут служить причиной опасений того, что покупатель может не выполнить обязательства по оплате, доставка товаров может быть приостановлена, до тех пор пока клиент не оплатит заказ досрочно или не внесет поручительство.

### Гарантия

Продукция компании Gala имеет гарантию от производственных дефектов с даты покупки товара, при условии, что установка была проведена в соответствии с инструкциями по установке и в соответствии с действующими нормативами для электрических и

санитарных установок уполномоченным персоналом. В случае если не указаны особые сроки для конкретного изделия, гарантийные сроки являются следующими:

- Дополнительное оборудование: 2 лет.

После выпуска продукции с фабрики гарантия не распространяется на дефекты или повреждения, вызванные неправильным использованием, несанкционированными манипуляциями или неправильным хранением товара, а также в случаях если установка не выполняется в соответствии с письменными инструкциями, в случае замены оригинальных запасных частей или установки не авторизированным персоналом, а также отсутствия технического обслуживания или любых других отклонений от нормы, которые не связаны с производственными дефектами. Для гарантийного обслуживания, технический отдел должен признать дефект, для этого изделие должно быть отправлено на нашу фабрику в Бургосе. Cerámicas Gala не несет ответственности за любой ущерб, возникший в результате утечки воды из установленного продукта.

Cerámicas Gala, S.A. гарантирует возмещение ущерба и бесплатной замены всей или части блока только тогда, когда уведомление о дефекте произведено в течение гарантийного срока и на условиях, установленных действующим законодательством.

Цены в соответствии с действующим законодательством

condiciones  
generales  
de ventageneral  
sales  
conditionsconditions  
générales  
de ventesобщие  
условия  
продажи

## Reclamaciones

Además de la garantía que cubre nuestros productos, atenderemos las reclamaciones justificadas por error o defecto en la cantidad de los mismos siempre que nos sean cursadas dentro de los 10 días siguientes al recibo de la mercancía.

## Devoluciones

No se admiten sin nuestra previa autorización.

No se admitirán devoluciones de material en un plazo superior a 48 horas desde la entrega en destino.

De su importe se deducirá un porcentaje no inferior al 10% en concepto de gastos de recepción, prueba e inspección y demérito, salvo que se especifique otro porcentaje en las tarifas de cada producto.

Se enviarán, franco portes, a nuestra fábrica de Burgos.

Cuando aceptamos una devolución de material, el abono correspondiente se realizará después de la recepción y comprobación del mismo por nuestro control de calidad. Las piezas rechazadas son propiedad del cliente, que dispondrá de 60 días para retirarlas de nuestro almacén.

## Jurisdicción

Los compradores, al igual que esta sociedad Cerámicas Gala, S.A., se someten expresamente a la Jurisdicción de los Tribunales y Juzgados de Burgos, con renuncia a cualquier otro fuero o jurisdicción.

## Claims

In addition to the warranty, claims arising from mistakes in the quantity will be attended if they are made within 10 days of receipt of the goods.

## Returns

Returns are not accepted without our prior authorisation.

No returns will be admitted 48 hours after the delivery at the destination.

Unless a different percentage of the list price of each product is specified, no less than 10% will be deducted for handling charges, test and inspection. Returns are sent free carriage to our factory in Burgos.

When a return of a product item has been accepted, the corresponding refund will be made after the reception and test by the Quality Department.

Rejected items are the property of the customer, which will be made available for retrieval during 60 days.

## Jurisdiction

The buyers, as well as Cerámicas Gala, S.A., expressly accept the jurisdiction of the Courts in Burgos (Spain), and waive any other authority or jurisdiction.

## Réclamations

En plus de la garantie qui couvre nos produits, nous prendrons en considération les réclamations justifiées pour erreur ou défaut dans la quantité de ceux-là mêmes, à condition qu'elles nous soient stipulées dans les 10 jours suivants la réception de la marchandise.

## Restitutions

Elles ne seront pas admises sans notre autorisation préalable.

Nous n'admettrons pas de retour de marchandise passé un délai de 48 heures après la date de livraison.

De leur montant sera déduit un pourcentage ne dépassant pas 10% en concept de dépenses de réception, essai et inspection et démérite, excepté s'il est spécifié un autre pourcentage sur les tarifs de chaque produit.

Le produit sera envoyé, franco de ports, à notre usine de Burgos.

Quand nous acceptons une restitution de matériel, le paiement correspondant se réalise après sa réception et vérification par notre contrôle de qualité. Les pièces refusées sont la propriété du client, qui disposera de 60 jours pour les retirer de notre magasin.

## Jurisdiction

Les acheteurs, de la même manière que cette société "Cerámicas Gala, S.A.", se soumettent expressément à la Jurisdiction des Tribunaux de Burgos, et renoncent à toute autre juridiction.

## Претензии

В дополнение к гарантии на нашу продукцию, претензии, связанные с ошибками в количестве также будут приняты во внимание, если они совершены в течение 10 дней с момента получения товара.

## Возвраты

Возврат не принимается без нашего предварительного соглашения.

Не допускается возврат товара по прошествии 48 часов с момента поставки товара по месту назначения.

Если в стоимости продукта не указано иное процентное соотношение, будет вычтено не менее 10% в качестве расходов на принятие заказа, его проверки и испытания.

Возврат будет отправлен бесплатной перевозкой на нашу фабрику в городе Бургос.

При принятии возврата товара, будет произведено его тестирование отделом качества, после чего будет осуществлено соответствующее возмещение расходов. Отклоненные изделия являются собственностью заказчика, который будет иметь в распоряжении 60 дней для того, чтобы забрать его с нашего склада.

## Юрисдикция

Покупатели, равно как и общество Cerámicas Gala, S.A., подчиняются непосредственно юрисдикции судов города Бургос и не признают другие юрисдикции.



# galabaño

Cerámicas Gala S.A.  
Ctra. Madrid-Irún Km 244  
09007 Burgos  
Tel. + 34 947 47 41 00 ▪ Fax + 34 947 47 41 03  
Email: [general@gala.es](mailto:general@gala.es)  
[www.gala.es](http://www.gala.es)

Edición Marzo 2020

